

# Gigaset

## E500

Issued by  
Gigaset Communications GmbH  
Frankenstr. 2a, D-46395 Bocholt  
Manufactured by Gigaset Communications GmbH  
under trademark license of Siemens AG.  
As of 1 Oct. 2011 Gigaset products bearing the  
trademark 'Siemens' will exclusively use the trademark 'Gigaset'.

© Gigaset Communications GmbH 2010  
All rights reserved. Subject to availability.  
Rights of modification reserved.  
[www.gigaset.com](http://www.gigaset.com)

GIGASET. INSPIRING CONVERSATION.  
MADE IN GERMANY

**SIEMENS**

## Gigaset E500 – Ihr zuverlässiger Begleiter

---

Dieses Telefon zeichnet sich durch sein ergonomisches Design, bequem zu bedienende Tasten und ein übersichtliches Display mit großer Schrift aus. Darüber hinaus überzeugt es durch Robustheit, erstklassige Klangqualität beim Freisprechen sowie durch eine lange Betriebszeit.

Ihr Gigaset ist dank ECO-Modus im Ruhezustand strahlungsfrei – und es spart Strom.

Die Bedienungsanleitung mit praktischer Aufklappseite und ausführlichen Schritt-für-Schritt-Erklärungen hilft Ihnen, mit Ihrem Telefon schnell vertraut zu werden. Nutzen Sie praktische Einstellmöglichkeiten.

### **Direktwahl-Tasten**

Wählen Sie häufige Verbindungen bequem über extra Tasten (→ S. 32).

### **Großschrift und Kontrast**

Erhöhen Sie die Lesbarkeit von Wählziffern durch eine größere Schrift und stellen Sie den Kontrast des Displays nach Ihren Wünschen ein (→ S. 44).

### **Lautstärke**

Ändern Sie Hörer-, Freisprech- und Klingeltonlautstärke bequem über die Taste an der rechten Seite des Telefons (→ S. 45).

### **Telefonbuch für 150 Einträge**

Speichern Sie Rufnummern und Namen im Telefonbuch (→ S. 30).

### **Anrufliste**

Sehen Sie nach, wer während Ihrer Abwesenheit angerufen hat (→ S. 35).

### **Wahlwiederholung**

Verwenden Sie zuletzt gewählte Nummern (→ S. 35).

### **Umweltbewusst**

Telefonieren Sie strahlungsarm im Eco-Modus (→ S. 40).

Weitere Informationen zu Ihrem Telefon erhalten Sie im Internet unter [www.gigaset.com/gigasete500](http://www.gigaset.com/gigasete500).

**Registrieren Sie bitte Ihr Gigaset Telefon direkt nach dem Kauf unter [www.gigaset.com/service](http://www.gigaset.com/service)** – so können wir Ihnen bei Fragen oder beim Einlösen von Garantieleistungen umso schneller weiterhelfen!

**Viel Spaß mit Ihrem neuen Telefon!**

# Übersicht Mobilteil

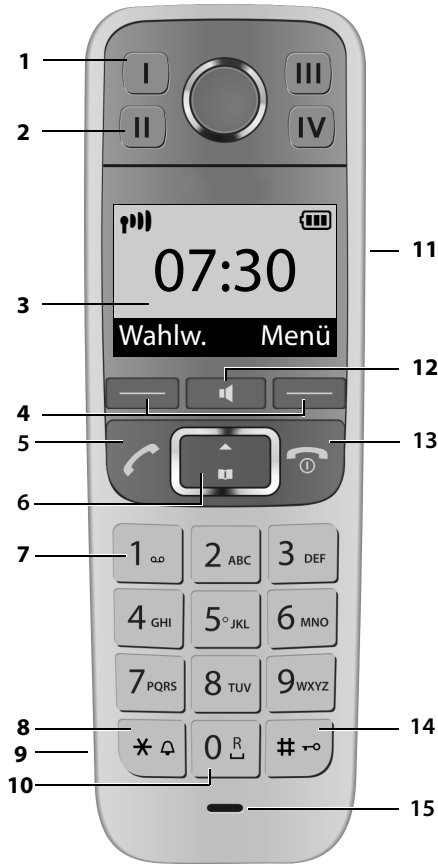

- 1 **Direktwahl-Taste I** (→ S. 32)
- 2 **Direktwahl-Tasten II bis IV** (→ S. 32)
- 3 **Display** im Ruhezustand (→ S. 19)
- 4 **Display-Tasten** (→ S. 4)
- 5 **Abheben-Taste**  
Gespräch annehmen; Wählen einleiten
- 6 **Steuer-Taste** (→ S. 5)
- 7 **Taste 1**  
Netz-Anrufbeantworter anrufen (→ S. 39)
- 8 **Stern-Taste**  
Klingeltöne ein/aus (**lang** drücken)
- 9 **Anschlussbuchse für Headset** (→ S. 59)
- 10 **0-Taste/R-Taste**  
Rückfrage (Flash): **lang** drücken
- 11 **Seiten-Taste**  
Lautstärke einstellen (→ S. 5)
- 12 **Freisprech-Taste** (→ S. 29)  
Umschalten zwischen Hörer- und Freisprechbetrieb;  
**Leuchtet:** Freisprechen eingeschaltet;  
**Blinkt:** ankommender Ruf
- 13 **Auflegen-, Ein-/Aus-Taste**  
Gespräch beenden; Funktion abbrechen; eine Menü-Ebene zurück (kurz drücken); in Ruhezustand zurück (**lang** drücken); Mobilteil ein-/aus-schalten (im Ruhezustand **lang** drücken)
- 14 **Raute-Taste**  
Tastensperre ein/aus (**lang** drücken, S. 22); Groß-, Klein- und Ziffernschreibung (→ S. 57)
- 15 **Mikrofon**

# Übersicht Basis

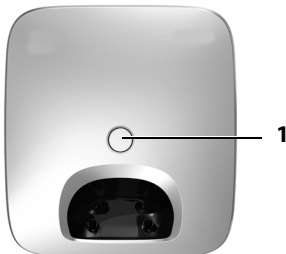

1 Anmelde-/Paging-Taste

**Hinweis**  
Um die **Display-Sprache zu ändern**, gehen Sie vor, wie auf S. 44 beschrieben.

# Symbole und Tasten

## Display-Symbole

Die Anzeige ist abhängig von Einstellung und Betriebszustand des Telefons.

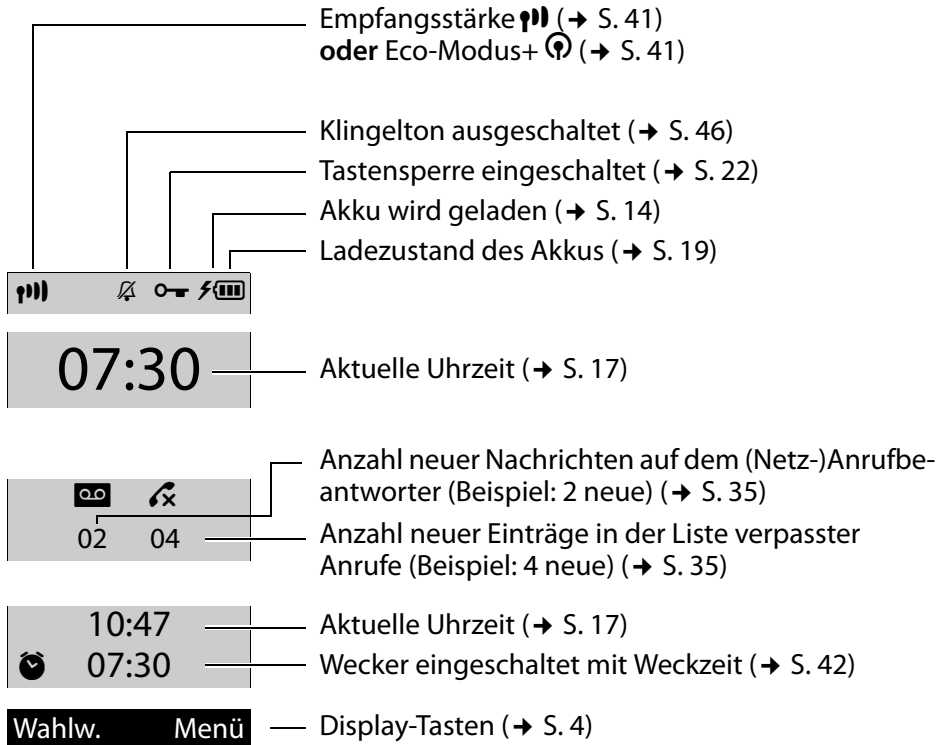

## Display während eines externen Anrufes

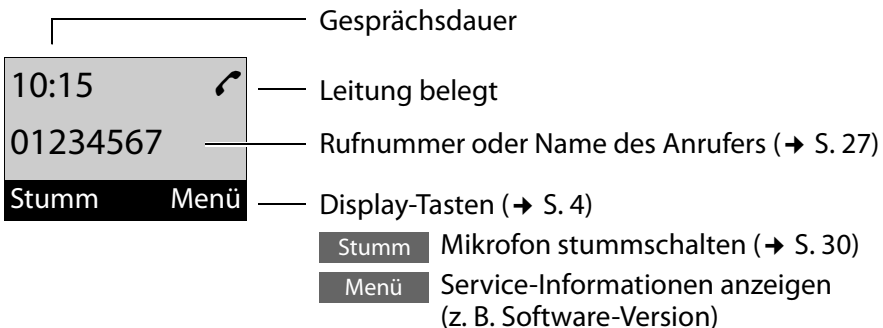

# Symbole und Tasten

## Weitere Display-Symbole

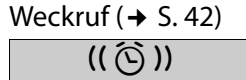
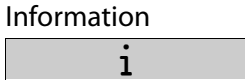
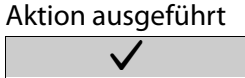

## Hauptmenü-Symbole

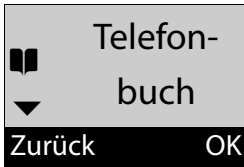

	Telefonbuch
	Verpasste Anrufe
	Wecker
	Anrufbeantw.
	Einstellungen

Informationen zur Menü-Führung und Menü-Übersicht: S. 21, S. 25.

## Display-Tasten

Die Funktionen der Display-Tasten wechseln je nach Bediensituation.



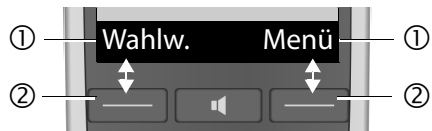

### Beispiel:

- ① Aktuelle Funktion der Display-Tasten
- ② Display-Tasten



### Beispiele:

- Wahlw.** Wahlwiederholungsliste öffnen.
- Menü** Hauptmenü/situationsabhängiges Menü öffnen.
- OK** Auswahl bestätigen oder Eingabe speichern.

-  Neue verpasste Anrufe oder neue Nachrichten auf dem Netz-Anrufbeantworter (→ S. 37).
-  Lösch. Lösch-Taste: Zeichen-/wortweise von rechts nach links löschen.
-  Zurück Eine Menü-Ebene zurückspringen bzw. Vorgang abbrechen.
-  Stumm Mikrofon stummschalten (→ S. 30).

## Steuer-Taste

Im Folgenden ist die Seite der Steuer-Taste schwarz markiert (oben oder unten), die Sie in der jeweiligen Bediensituation drücken müssen, z. B.  für „auf den oberen Rand der Steuer-Taste drücken“.



Die Steuer-Taste hat verschiedene Funktionen:





### Im Ruhezustand des Mobilteils

 Telefonbuch öffnen.

### Im Menü und in Listen

 Zeilenweise nach oben/unten blättern.

### In Eingabefeldern

 /  Die Schreibmarke nach rechts  oder links  bewegen.

### Während eines externen Gesprächs

 Telefonbuch öffnen.

## Seiten-Taste

 Taste **oben oder unten** drücken, um situationsabhängig die Lautstärke für **Hörer, Klingelton, Freisprechen, Wecker und Headset** einzustellen. Die Taste befindet sich seitlich am Mobilteil.

# Inhaltsverzeichnis

---

<b>Gigaset E500 – Ihr zuverlässiger Begleiter</b> .....	<b>1</b>
<b>Übersicht Mobilteil</b> .....	<b>2</b>
<b>Übersicht Basis</b> .....	<b>2</b>
<b>Symbole und Tasten</b> .....	<b>3</b>
Display-Symbole .....	3
Hauptmenü-Symbole .....	4
Display-Tasten .....	4
Steuer-Taste .....	5
Seiten-Taste .....	5
<b>Sicherheitshinweise</b> .....	<b>9</b>
<b>Erste Schritte</b> .....	<b>10</b>
1. Schritt: Verpackungsinhalt überprüfen .....	10
2. Schritt: Basis und Ladeschale aufstellen .....	11
3. Schritt: Basis anschließen .....	12
Ladeschale anschließen (falls im Lieferumfang enthalten) .....	12
Mobilteil in Betrieb nehmen .....	13
Display-Sprache ändern .....	16
Datum und Uhrzeit einstellen .....	17
Display im Ruhezustand .....	19
<b>Was möchten Sie als Nächstes tun?</b> .....	<b>20</b>
<b>Telefon bedienen</b> .....	<b>21</b>
Menü-Führung .....	21
Tasten des Tastenfeldes .....	22
Korrektur von Falscheingaben .....	22
Mobilteil aus-/einschalten .....	22
Tastensperre ein-/ausschalten .....	22
<b>Darstellung der Bedienschritte in der Bedienungsanleitung</b> .	<b>23</b>
<b>Menü-Übersicht</b> .....	<b>25</b>

<b>Telefonieren</b> .....	<b>27</b>
Extern anrufen/Gespräch beenden .....	27
Anruf annehmen .....	27
Rufnummernübermittlung .....	27
Hinweise zur Rufnummernanzeige (CLIP) .....	28
Freisprechen .....	29
Stummschalten .....	30
<b>Telefonbuch, Direktwahl-Tasten und Listen nutzen</b> .....	<b>30</b>
Telefonbuch .....	30
Direktwahl-Tasten <b>I</b> bis <b>IV</b> .....	32
Intern anrufen .....	33
Wahlwiederholungsliste .....	35
Netz-Anrufbeantworterliste .....	35
Liste der verpassten Anrufe .....	35
Listen mit neuen Nachrichten aufrufen .....	37
<b>Automatische Netzanbietervorwahl (Preselection)</b> .....	<b>37</b>
<b>Netz-Anrufbeantworter nutzen</b> .....	<b>39</b>
Neue Meldung des Netz-Anrufbeantworters annehmen .....	39
Nachrichten anhören .....	40
<b>ECO DECT</b> .....	<b>40</b>
<b>Mobilteil als Wecker verwenden</b> .....	<b>42</b>
<b>Mehrere Mobilteile nutzen</b> .....	<b>42</b>
Mobilteile anmelden .....	42
Mobilteile abmelden .....	43
Mobilteil suchen („Paging“) .....	43
Namen eines Mobilteils ändern .....	43
Zu externem Gespräch zuschalten .....	44
<b>Mobilteil einstellen</b> .....	<b>44</b>
Display-Sprache ändern .....	44
Große Wählziffern einstellen .....	44
Display-Kontrast ändern .....	45
Automatische Rufannahme .....	45
Gesprächslautstärke ändern .....	45
Klingeltöne ändern .....	45
Hinweis-/Warntöne .....	47
Mobilteil in den Lieferzustand zurücksetzen .....	47



## Inhaltsverzeichnis

<b>Basis einstellen</b> .....	<b>47</b>
Wartemelodie ein-/ausschalten .....	47
Repeater-Unterstützung .....	48
Vor unberechtigtem Zugriff schützen .....	48
Basis in Lieferzustand zurücksetzen .....	49
<b>Basis an Telefonanlage betreiben</b> .....	<b>49</b>
<b>Kundenservice &amp; Hilfe</b> .....	<b>50</b>
Fragen und Antworten .....	51
Zulassung .....	52
Garantie-Urkunde .....	52
<b>Umwelt</b> .....	<b>54</b>
<b>Anhang</b> .....	<b>55</b>
Pflege .....	55
Kontakt mit Flüssigkeit .....	55
Technische Daten .....	55
Namen schreiben und bearbeiten .....	57
<b>Zubehör</b> .....	<b>58</b>
<b>Wandmontage der Basis E500</b> .....	<b>60</b>
<b>Wandmontage der Ladeschale</b> .....	<b>60</b>
<b>Stichwortverzeichnis</b> .....	<b>61</b>

## Sicherheitshinweise

### Achtung

Lesen Sie vor Gebrauch die Sicherheitshinweise und die Bedienungsanleitung. Klären Sie Ihre Kinder über deren Inhalt und über die Gefahren bei der Benutzung des Telefons auf.



Verwenden Sie nur das mitgelieferte Steckernetzgerät, wie auf der Unterseite der Basis angegeben.



Legen Sie nur **aufladbare Akkus** ein, die der **Spezifikation auf S. 55** entsprechen, da sonst erhebliche Gesundheits- und Personenschäden nicht auszuschließen sind.



Medizinische Geräte können in ihrer Funktion beeinflusst werden. Beachten Sie die technischen Bedingungen des jeweiligen Umfeldes, z. B. Arztpraxis.



Halten Sie das Mobilteil nicht mit der Geräterückseite an das Ohr, wenn es klingelt bzw. wenn Sie die Freisprechfunktion eingeschaltet haben. Sie können sich sonst schwerwiegende, dauerhafte Gehörschäden zuziehen. Ihr Gigaset verträgt sich mit den meisten am Markt befindlichen digitalen Hörgeräten. Eine einwandfreie Funktion mit jedem Hörgerät kann jedoch nicht garantiert werden.

Das Mobilteil kann in analogen Hörgeräten Störgeräusche verursachen. Kontaktieren Sie bei Problemen den Hörgeräteakustiker.



Stellen Sie Basis und Ladeschale nicht in Bädern oder Duschräumen auf. Basis und Ladeschale sind nicht spritzwassergeschützt (→ S. 55).



Nutzen Sie das Telefon nicht in explosionsgefährdeten Umgebungen, z. B. Lackierereien.



Geben Sie Ihr Gigaset nur mit der Bedienungsanleitung an Dritte weiter.



Bitte nehmen Sie defekte Basen außer Betrieb oder lassen diese vom Service reparieren, da diese ggf. andere Funkdienste stören könnten.

### Hinweise

- ◆ Nicht alle in dieser Bedienungsanleitung beschriebenen Funktionen sind in allen Ländern verfügbar.
- ◆ Das Gerät lässt sich während eines Stromausfalls nicht betreiben. Es kann auch **kein Notruf** abgesetzt werden.

# Erste Schritte

---

## 1. Schritt: Verpackungsinhalt überprüfen



- 1 Eine Basis Gigaset E500,
- 2 ein Gigaset Mobilteil,
- 3 zwei Akkus,
- 4 ein Akkudeckel,
- 5 ein Gürtelclip,
- 6 ein Steckernetzgerät für die Basis,
- 7 ein Telefonkabel,
- 8 eine Bedienungsanleitung.

Haben Sie eine **Variante mit mehreren Mobilteilen** gekauft, liegen für jedes zusätzliche Mobilteil zwei Akkus, ein Akkudeckel und eine Ladeschale **8** mit Steckernetzteil **9** in der Verpackung.



## 2. Schritt: Basis und Ladeschale aufstellen

Basis und Ladeschale sind für den Betrieb in geschlossenen, trockenen Räumen mit einem Temperaturbereich von +5 °C bis +45 °C ausgelegt.

- ▶ Stellen Sie die Basis an einer zentralen Stelle der Wohnung oder des Hauses auf einer ebenen, rutschfesten Unterlage auf oder montieren Sie die Basis oder Ladeschale an die Wand → S. 60.

### Hinweis

Achten Sie auf die Reichweite der Basis. Sie beträgt im freien Gelände bis zu 300 m, in Gebäuden bis zu 50 m. Die Reichweite verringert sich bei eingeschaltetem **Eco-Modus** (→ S. 41).

Normalerweise hinterlassen die Gerätefüße keine Spuren an der Aufstellfläche. Angesichts der Vielfalt der bei Möbeln verwendeten Lacke und Polituren kann es jedoch nicht ausgeschlossen werden, dass beim Kontakt Spuren auf der Abstellfläche verursacht werden.

### Achtung

- ◆ Setzen Sie das Telefon nie den Einflüssen von Wärmequellen, von direkter Sonneneinstrahlung und von anderen elektrischen Geräten aus.
- ◆ Schützen Sie Ihr Gigaset vor Nässe, Staub, aggressiven Flüssigkeiten und Dämpfen.

### 3. Schritt: Basis anschließen

- ▶ **Zuerst** den Telefonstecker **2** anschließen und die Kabel in die Kabelkanäle legen.
- ▶ **Danach** das Steckernetzgerät **1** anschließen.

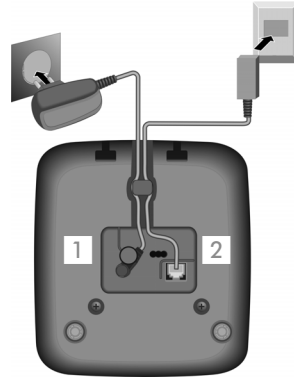

#### Achtung

- ◆ Das Steckernetzgerät muss **immer eingesteckt** sein, weil das Telefon ohne Netzanschluss nicht funktioniert.
- ◆ Verwenden Sie nur das **mitgelieferte** Steckernetzgerät und Telefonkabel. Die Steckerbelegung von Telefonkabeln kann unterschiedlich sein (Steckerbelegung → S. 57).

### Ladeschale anschließen (falls im Lieferumfang enthalten)

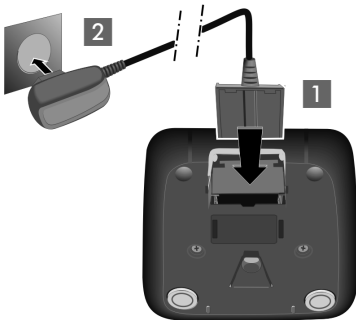

- ▶ Flachstecker des Steckernetzteiles anschließen **1**.
- ▶ Steckernetzteil in die Steckdose stecken **2**.

Wenn Sie den Stecker von der Ladeschale wieder abziehen müssen, drücken Sie den Entriegelungsknopf **3** und ziehen Sie den Stecker **4** ab.

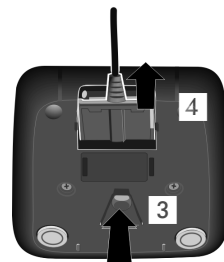

## Mobilteil in Betrieb nehmen

Das Display ist durch eine Folie geschützt.  
Bitte Schutzfolie abziehen!

### Akku einlegen und Akkudeckel schließen

#### Achtung

Nur die von Gigaset Communications GmbH empfohlenen aufladbaren Akkus (→ S. 55) verwenden, da sonst erhebliche Gesundheits- und Sachschäden nicht auszuschließen sind. Es könnte z. B. der Mantel der Akkus zerstört werden oder die Akkus könnten explodieren. Außerdem könnten Funktionsstörungen oder Beschädigungen des Gerätes auftreten.

- ▶ Akkus richtig gepolt einsetzen.  
Die Polung ist am Akkufach gekennzeichnet.

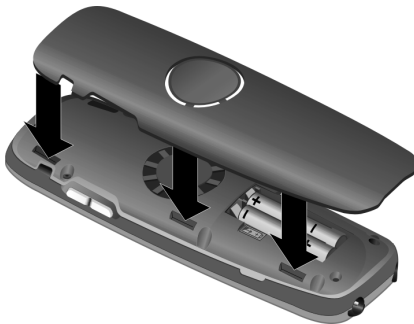

- ▶ Akkudeckel zuerst mit den seitlichen Nasen an den Aussparungen der Innenseite des Gehäuses ausrichten.
- ▶ Danach Deckel zudrücken, bis er einrastet.

Falls Sie den Akkudeckel wieder öffnen müssen, um z. B. die Akkus zu wechseln, greifen Sie in die seitliche Mulde und ziehen Sie den Akkudeckel schräg nach oben ab.

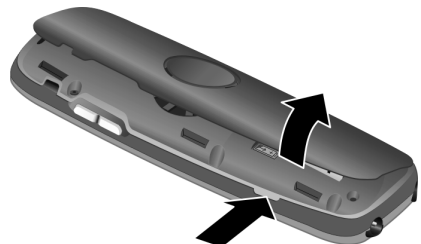

### Gürtelclip anbringen

Am Mobilteil sind seitliche Aussparungen zur Montage des Gürtelclips vorhanden.

- ▶ **Zum Anbringen** drücken Sie den Gürtelclip so auf der Rückseite des Mobilteils an, dass die Nasen des Gürtelclips in die Aussparungen einrasten.
- ▶ **Zum Abnehmen** drücken Sie mit dem rechten Daumen kräftig auf die Mitte des Gürtelclips, schieben den Fingernagel des Zeigefingers der linken Hand links oben zwischen Clip und Gehäuse und nehmen den Clip nach oben ab.

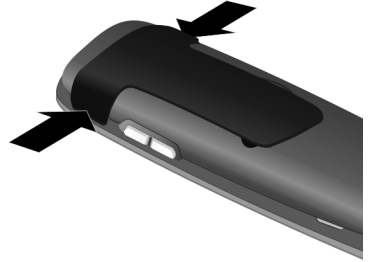

### Akku laden

Eine korrekte Anzeige des Ladezustands ist nur möglich, wenn der Akku zunächst vollständig geladen **und** dann entladen wird.

- ▶ Stellen Sie das Mobilteil mit dem **Display nach vorn** für **7,5 Stunden** in die Basis.



#### Hinweis

Das Mobilteil darf nur in die dazugehörige Basis E500/E500A bzw. in die dazugehörige Ladeschale gestellt werden.

- ▶ Nehmen Sie das Mobilteil anschließend aus der Basis und stellen Sie es erst dann wieder hinein, wenn die Akkus vollständig entladen sind.

### Hinweise

- ◆ Das Mobilteil ist bereits an der Basis angemeldet. Haben Sie eine **Variante mit mehreren Mobilteilen** gekauft, sind bereits alle Mobilteile an der Basis angemeldet. Sie müssen also keine Anmeldung mehr durchführen.
- ◆ Nach dem ersten Laden **und** Entladen können Sie Ihr Mobilteil nach jedem Gespräch in die Basis zurückstellen.
- ◆ Wiederholen Sie den Lade- und Entladevorgang immer, wenn Sie die Akkus aus dem Mobilteil entfernen und wieder einlegen.
- ◆ Die Akkus können sich während des Aufladens erwärmen. Das ist ungefährlich.
- ◆ Die Ladekapazität der Akkus reduziert sich technisch bedingt nach einiger Zeit.



## Display-Sprache ändern

Ändern Sie die Display-Sprache, falls eine für Sie unverständliche Sprache eingestellt ist.

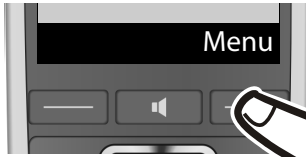

- ▶ Drücken Sie auf die rechte Display-Taste.

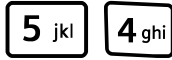

- ▶ Drücken Sie die Tasten **5 jkl** und **4 ghi** **langsam** nacheinander.

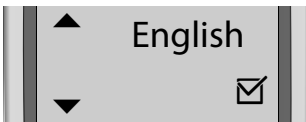

Das Display zur Spracheinstellung erscheint. Die eingestellte Sprache (z. B. English) ist ausgewählt.

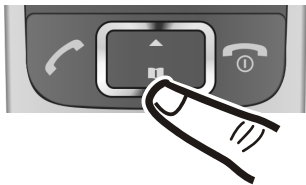

- ▶ Drücken Sie auf den unteren Rand der Steuer-Taste  ...



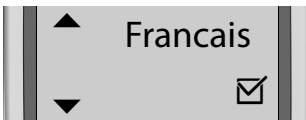

... bis im Display die gewünschte Sprache angezeigt wird, z. B. Französisch.

- ▶ Drücken Sie auf die Display-Taste unter der Anzeige **OK**, um die Sprache auszuwählen.

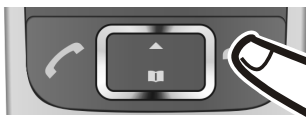

Die Auswahl wird mit  angezeigt.



- ▶ Drücken Sie **lang** auf die Auflegen-Taste , um in den Ruhezustand zurückzukehren.

## Datum und Uhrzeit einstellen

Stellen Sie Datum und Uhrzeit ein, damit eingehenden Anrufen Datum und Uhrzeit korrekt zugeordnet werden und um den Wecker zu nutzen.

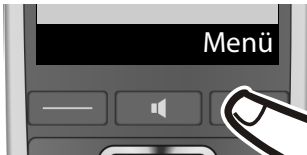

- ▶ Drücken Sie auf die Display-Taste unter der Anzeige **Menü**, um das Hauptmenü zu öffnen.

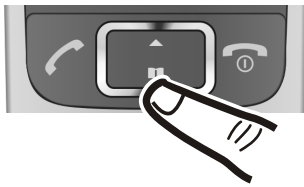

- ▶ Drücken Sie auf den unteren Rand der Steuer-Taste ...



... bis im Display der Menü-Eintrag **Einstellungen** angezeigt wird.

- ▶ Drücken Sie auf die Display-Taste unter der Anzeige **OK**.



Im Display wird der Menü-Eintrag **Datum/ Uhrzeit** angezeigt.

- ▶ Drücken Sie auf die Display-Taste unter der Anzeige **OK**.



- ▶ Das Eingabefeld öffnet sich. Die aktive Zeile ist mit [...] markiert. Geben Sie Tag, Monat und Jahr 8-stellig über die Tastatur ein, z. B. 

0	1	0	4	2	0	1	0
0	1	0	4	2	0	1	0

 für den 1. April 2010.



Zur Korrektur: Drücken Sie auf den oberen bzw. unteren Rand der Steuer-Taste, um zwischen den Feldern zu wechseln.

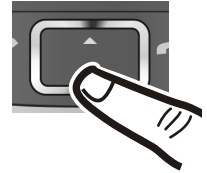

- ▶ Drücken Sie auf die Display-Taste unter der Anzeige **OK**, um die Eingabe zu bestätigen.



- ▶ Geben Sie Stunden und Minuten 4-stellig über die Tastatur ein, z. B. 

0	7	1	5
0	7	1	5

 für 7 Uhr 15. Wechseln Sie ggf. mit der Steuer-Taste zwischen den Feldern.

- ▶ Drücken Sie auf die Display-Taste unter der Anzeige **OK**, um die Eingabe zu bestätigen.

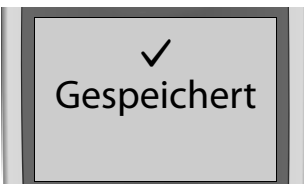

Im Display wird **Gespeichert** angezeigt. Sie hören einen Bestätigungston.



- ▶ Drücken Sie **lang** auf die Auflegen-Taste , um zum Ruhezustand zurückzukehren.

**Hinweis**

Falls Ihrem Telefon Datum und Uhrzeit während einer Rufnummernanzeige mitgesendet werden (z. B. durch Ihren Netzbetreiber, durch einen Router oder Telefonanlagen), können Sie festlegen, ob diese Daten übernommen werden sollen:

**Menü** ▶ \*△ #→ 0. 5 jkl #→ 7pqrs 3 def ▶ 0. oder 1. oder 2.

▶ **OK**

- ◆ 0.: **nie**
- ◆ 1.: **einmalig**, falls in Ihrem Telefon Datum/Uhrzeit nicht eingestellt sind
- ◆ 2.: **immer**

## Display im Ruhezustand

Wenn das Telefon angemeldet und die Zeit eingestellt ist, hat das Ruhedisplay folgendes Aussehen (Beispiel).

### Display-Anzeigen

- ◆ Funkkontakt zwischen Basis und Mobilteil:
  - gut bis gering:
  - kein Empfang: blinkt
- ◆ Ladezustand des Akkus:
  - über 66 % geladen
  - zwischen 33 % und 66 % geladen
  - zwischen 11 % und 33 % geladen
  - blinkt: unter 10 % geladen (unter 1 Stunde Gesprächszeit)
  - Akku wird geladen

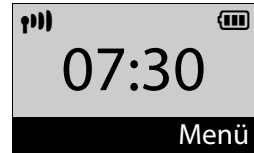

Ist der **Eco-Modus+** (→ S. 41) aktiviert, wird oben links das Symbol angezeigt.

**Ihr Telefon ist jetzt einsatzbereit!**

## Was möchten Sie als Nächstes tun?

---

Nachdem Sie Ihr Gigaset erfolgreich in Betrieb genommen haben, können Sie sofort telefonieren – oder, Sie passen es Ihren individuellen Bedürfnissen an. Benutzen Sie folgenden Wegweiser, um die wichtigsten Funktionen schnell zu finden.

Bedienung des Telefons	▶	S. 21
Altes Telefonbuch an neues Mobilteil übertragen	▶	S. 31
Weitere Mobilteile anmelden	▶	S. 42
Nummern im Telefonbuch speichern	▶	S. 30
Klingeltöne und -lautstärke des Mobilteils ändern	▶	S. 45
Gesprächslautstärke des Mobilteils ändern	▶	S. 45
Eco-Modus / Eco-Modus+ einschalten	▶	S. 41

### Hinweis

Treten beim Gebrauch Ihres Telefons Fragen auf, lesen Sie die Tipps zur Fehlerbehebung (→ S. 51) oder wenden Sie sich an unseren Kundenservice. Unsere Mitarbeiter helfen Ihnen gerne weiter (→ S. 50)!

# Telefon bedienen

## Menü-Führung

Die Funktionen Ihres Telefons werden Ihnen über ein Menü angeboten, das aus mehreren Ebenen besteht (Menü-Übersicht → S. 25).

### Hauptmenü (erste Menü-Ebene)

- ▶ Drücken Sie die Display-Taste **Menü** im Ruhezustand des Mobilteils, um das Hauptmenü zu öffnen.

Die Funktionen im Hauptmenü werden mit Symbol und Bezeichnung angezeigt.

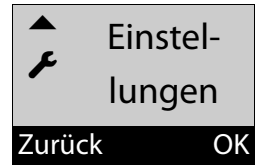

#### Eine Funktion auswählen:

- ▶ Durch Drücken der Steuer-Taste  blättern Sie von einer Funktion zur nächsten. Die auswählbare Funktion ist im Display zu sehen.
- ▶ Durch Drücken der Display-Taste **OK** wählen Sie die dargestellte Funktion aus. Es öffnet sich das dazugehörige Untermenü, dessen erster Eintrag angezeigt wird.

Wenn Sie die Display-Taste **Zurück** oder **kurz** die Auflegen-Taste  drücken, springt das Display in den Ruhezustand zurück.

### Untermenüs

Die Funktionen im Untermenü werden als Bezeichnung angezeigt.

#### Eine Funktion auswählen:

- ▶ Durch Drücken der Steuer-Taste  blättern Sie von einer Funktion zur nächsten. Die Funktion ist jeweils im Display zu sehen.
- ▶ Durch Drücken der Display-Taste **OK** wählen Sie die dargestellte Funktion aus. Es öffnet sich das dazugehörige Untermenü, dessen erster Eintrag angezeigt wird.

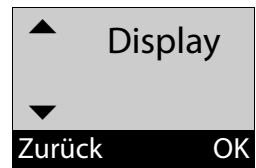

Wenn Sie die Display-Taste **Zurück** oder die Auflegen-Taste  **kurz** drücken, gelangen Sie wieder in die vorherige Menü-Ebene zurück.

Einstellungen, die Sie nicht durch Drücken der Display-Tasten **OK** oder **Ja** bestätigt haben, werden verworfen.

### Zurück in den Ruhezustand

Von einer beliebigen Stelle im Menü:

- ▶ Auflegen-Taste  **lang** drücken **oder**
- ▶ keine Taste drücken: Nach 2 Minuten wechselt das Display **automatisch** in den Ruhezustand.

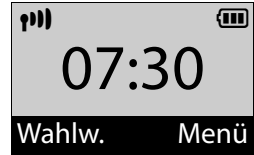

### Tasten des Tastenfeldes

 /  /  usw.

Abgebildete Taste am Mobilteil drücken.



Ziffern oder Buchstaben eingeben.

### Korrektur von Falscheingaben

Falsche Zeichen in Eingabefeldern korrigieren Sie, indem Sie mit der Steuer-Taste zu der Fehleingabe navigieren. Sie können dann:

- ◆ mit der Display-Taste **Lösch.** das Zeichen links von der Schreibmarke löschen,
- ◆ Zeichen an der Schreibmarke einfügen,
- ◆ das markierte (blinkende) Zeichen, z. B. bei der Eingabe von Uhrzeit und Datum, überschreiben.

### Mobilteil aus-/einschalten



Im Ruhezustand Auflegen-Taste **lang** drücken (Bestätigungston).

### Tastensperre ein-/ausschalten

Die Tastensperre verhindert das ungewollte Bedienen des Telefons.



Raute-Taste im Ruhezustand **lang** drücken (Bestätigungston). Die Tastensperre wird ein- oder ausgeschaltet. Ist sie eingeschaltet, wird im Display das Symbol  angezeigt.

Ist die Tastensperre eingeschaltet, sehen Sie bei Tastendruck einen entsprechenden Hinweis.

Die Tastensperre schaltet sich automatisch aus, wenn Sie angerufen werden. Nach Gesprächsende schaltet sie sich wieder ein.

#### Hinweis

Bei eingeschalteter Tastensperre können auch Notrufnummern nicht gewählt werden.

## Darstellung der Bedienschritte in der Bedienungsanleitung

Eine Prozedur wird z. B. wie folgt dargestellt:

**Menü** ▶  **Einstellungen** ▶ **OK** ▶  **System** ▶ **OK**  
▶  **Eco-Modus+** ▶ **OK** (☑ = ein)

Dies bedeutet, Sie sollen folgendermaßen vorgehen:

### Hinweis

Wenn man in einer Menü-Ebene mit vielen Einträgen einen der letzten Einträge wählen möchte, empfiehlt es sich, nach oben zu blättern.



### **Menü** :

Drücken Sie auf die Display-Taste unter der Anzeige **Menü**, um das Hauptmenü zu öffnen.

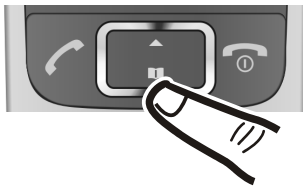

### ▶ :

Drücken Sie auf den oberen oder unteren Rand der Steuer-Taste, bis ...



### **Einstellungen:**

... im Display der Menü-Eintrag **Einstellungen** angezeigt wird.

### ▶ **OK** :

Drücken Sie auf die Display-Taste unter der Anzeige **OK**, um das Untermenü zu öffnen.

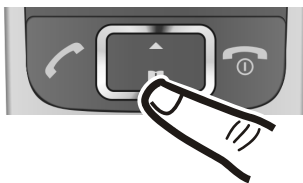

### ▶ :

Drücken Sie auf den oberen oder unteren Rand der Steuer-Taste, bis ...



## Darstellung der Bedienschritte in der Bedienungsanleitung



### System:

... im Display der Menü-Eintrag **System** angezeigt wird.

#### ▶ **OK**:

Drücken Sie auf die Display-Taste unter der Anzeige **OK**, um das Untermenü zu öffnen.

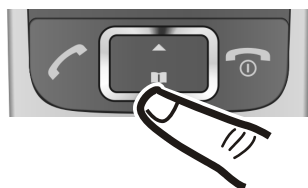

#### ▶

Drücken Sie auf den oberen oder unteren Rand der Steuer-Taste, bis ...

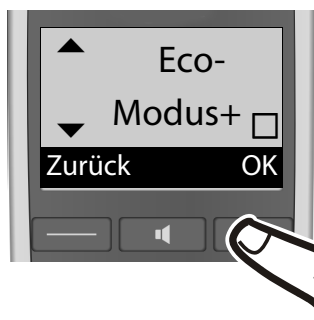

### Eco-Modus+:

... im Display der Menü-Eintrag **Eco-Modus+** angezeigt wird.

#### ▶ **OK**:

Drücken Sie auf die Display-Taste unter der Anzeige **OK**, um die Funktion ein- oder auszuschalten (☑ = ein).







Die Änderung ist sofort wirksam und muss nicht bestätigt werden.

Drücken Sie die Display-Taste unter der Anzeige **Zurück**, um zur vorherigen Menü-Ebene zurückzuspringen **oder** drücken Sie **lang** auf die Auflegen-Taste , um in den Ruhezustand zurückzukehren.

# Menü-Übersicht

---

Wenn Sie im Ruhezustand die Display-Taste **Menü** drücken, erscheint eine Liste mit Menü-Einträgen. Sie können mit  durch die Liste blättern:

-  **Telefonbuch**
-  **Verpasste Anrufe**
-  **Wecker**
-  **Anrufbeantw.**
-  **Einstellungen**

Diese Menü-Einträge sind zum Teil untergliedert. Die Seitenzahlen verweisen auf die Beschreibung in der Bedienungsanleitung.

 **Telefonbuch** → S. 30

 **Verpasste Anrufe** → S. 35

 **Wecker**

Aktivierung	→ S. 42
-------------	---------

Weckzeit	→ S. 42
----------	---------

 **Anrufbeantw.**

Nachricht anhören	→ S. 39
-------------------	---------

Netzanrufbeantw.	→ S. 39
------------------	---------

# Menü-Übersicht

## Einstellungen

Datum/ Uhrzeit	→ S. 17	
Töne und Signale	Gesprächslautstärke	→ S. 45
	Klingeltonlautstärke	→ S. 45
	Klingeltonmelodie	→ S. 46
	Hinweistöne	→ S. 47
	Akkuswarnton	→ S. 47
Display	Jumbo Zahlen	→ S. 44
	Kontrast	→ S. 45
Sprache	→ S. 44	
Anmeldung	Mobilteil anmelden	→ S. 42
	Mobilteil abmelden	→ S. 43
Telefonie	Automat. Rufann.	→ S. 45
	Intern zuschalten	→ S. 44
	Preselection	→ S. 38
	Wartemelodie	→ S. 47
System	Mobilteil Reset	→ S. 47
	Basis-Reset	→ S. 49
	Repeater-Betrieb	→ S. 48
	Eco-Modus	→ S. 40
	Eco-Modus+	→ S. 40
	System-PIN	→ S. 48
Direktwahltasten	→ S. 32	

## Telefonieren

Wenn Sie bei ausgeschalteter Display-Beleuchtung auf eine beliebige Taste drücken, schaltet sich die Display-Beleuchtung ein. Die jeweilige Tasten-Funktion wird ausgeführt.

## Extern anrufen/Gespräch beenden

Externe Anrufe sind Anrufe in das öffentliche Telefonnetz.

 (Rufnummer eingeben) und

◆ die Abheben-Taste  **oder**

◆ die Freisprech-Taste 

drücken. Die Nummer wird gewählt.

Sie können auch **zuerst**

◆ die Abheben-Taste  **oder**

◆ die Freisprech-Taste 

drücken [Freiton] und dann die Nummer eingeben.

Während des Gesprächs stellen Sie die Hörer-Lautstärke mit der Seitentaste  ein.



### Gespräch beenden/Wählen abbrechen:

Auflegen-Taste  drücken **oder** Mobilteil in Basis oder Ladeschale stellen.

## Anruf annehmen

Ein ankommender Anruf wird dreifach am Mobilteil signalisiert: durch Klingeln, eine Anzeige im Display und Blinken der Freisprech-Taste .

Sie haben folgende Möglichkeiten, den Anruf **am Mobilteil** anzunehmen:

- ▶ Auf die Abheben-Taste  drücken.
- ▶ Auf die Freisprech-Taste  drücken.
- ▶ Auf die Display-Taste **Abheb.** drücken.

Steht das Mobilteil in der Basis und ist die Funktion **Automat. Rufann.** eingeschaltet (→ S. 45), nimmt das Mobilteil einen Anruf automatisch an, wenn Sie es aus der Basis nehmen.

Stört der Klingelton, drücken Sie die Display-Taste **Ruf aus**. Den Anruf können Sie noch so lange annehmen, wie er im Display angezeigt wird.

## Rufnummernübermittlung

Bei einem Anruf wird die Nummer bzw. der Name des Anrufers im Display angezeigt, wenn folgende Voraussetzungen erfüllt sind:

- ◆ Ihr Netzanbieter unterstützt CLIP, CLI und CNIP.
  - CLI (Calling Line Identification): Nummer des Anrufers wird übertragen.
  - CLIP (Calling Line Identification Presentation): Nummer des Anrufers wird angezeigt.
  - CNIP (Calling Name Identification Presentation): Name des Anrufers wird angezeigt.
- ◆ Sie haben bei Ihrem Netzanbieter CLIP bzw. CNIP beauftragt.
- ◆ Der Anrufer hat beim Netzanbieter CLI beauftragt.

## Telefonieren

### Ruf-Anzeige

---

Bei einem Anruf wird die Rufnummer oder, wenn Sie CNIP haben, der bei Ihrem Netzanbieter zur Nummer des Anrufers registrierte Name (Ort) im Display angezeigt.

Ist die Nummer des Anrufers in Ihrem Telefonbuch gespeichert, wird die Anzeige durch den zugehörigen Telefonbucheintrag ersetzt.

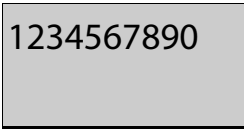

1234567890

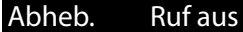

Abheb. Ruf aus

Statt der Nummer wird Folgendes angezeigt:

- ◆ **Anruf v. Ext**, wenn keine Nummer übertragen wird.
- ◆ **Unbekannt**, wenn der Anrufer die Rufnummernübermittlung unterdrückt.
- ◆ **Unbekannt**, wenn der Anrufer die Rufnummernübermittlung nicht beauftragt hat.

#### Hinweis

Der Klingelton kann für anonyme Anrufe (Anrufe mit unterdrückter Rufnummernübermittlung) abgeschaltet werden (→ S. 46).

## Hinweise zur Rufnummernanzeige (CLIP)

---

Ihr Gigaset-Telefon ist im Lieferzustand so eingestellt, dass die Rufnummer des Anrufers im Display angezeigt wird. Sie selbst müssen keine weiteren Einstellungen an Ihrem Gigaset-Telefon vornehmen.

**Sollte die Rufnummer dennoch nicht angezeigt werden, kann dies folgende Ursachen haben:**

- ◆ Sie haben CLIP bei Ihrem Netzanbieter nicht beauftragt oder
- ◆ Ihr Telefon ist über eine Telefonanlage/einen Router mit integrierter Telefonanlage (Gateway) angeschlossen, die/der nicht alle Informationen weiterleitet.

### Ist Ihr Telefon über eine Telefonanlage/ein Gateway angeschlossen?

Dies erkennen Sie daran, dass sich zwischen Telefon und Telefon-Hausanschluss ein weiteres Gerät befindet, z. B. eine TK-Anlage, ein Gateway etc. Häufig hilft hier schon ein Rücksetzen:

- ▶ Ziehen Sie kurz den Netzstecker Ihrer Telefonanlage! Stecken Sie ihn anschließend wieder ein und warten Sie, bis das Gerät neu gestartet ist.

## Wenn die Rufnummer immer noch nicht angezeigt wird

- ▶ Überprüfen Sie die Einstellungen in Ihrer Telefonanlage hinsichtlich Rufnummernanzeige (CLIP) und aktivieren Sie ggf. diese Funktion. Suchen Sie dazu in der Bedienungsanleitung des Gerätes nach CLIP (oder einer alternativen Bezeichnung wie Rufnummernübermittlung, Rufnummernübertragung, Anrufanzeige, ...). Informieren Sie sich ggf. beim Hersteller dieser Anlage.

Wenn auch das nicht zum Erfolg führt, stellt ggf. der Netzanbieter dieser Rufnummer CLIP nicht zur Verfügung.

## Ist die Rufnummernanzeige beim Netzanbieter beauftragt?

- ▶ Prüfen Sie, ob Ihr Anbieter die Rufnummernanzeige (CLIP) unterstützt und die Funktion für Sie freigeschaltet ist. Wenden Sie sich ggf. an Ihren Anbieter.

Weitere Hinweise zum Thema finden Sie auf der Gigaset-Homepage unter:

[www.gigaset.com/service](http://www.gigaset.com/service)

## Freisprechen

Beim Freisprechen schalten Sie den Lautsprecher ein, sodass Sie den Gesprächspartner hören, ohne das Mobilteil ans Ohr halten zu müssen. Damit haben Sie beide Hände frei und es können auch andere Personen mithören.

### Hinweis

Wenn Sie jemanden mithören lassen, sollten Sie dies Ihrem Gesprächspartner mitteilen.

## Freisprechen ein-/ausschalten

### Beim Wählen einschalten



☐ Nummer eingeben und Freisprech-Taste drücken.

### Zwischen Hörer- und Freisprechbetrieb wechseln



☐ Freisprech-Taste drücken.

Während eines Gesprächs schalten Sie das Freisprechen ein oder aus.

Wenn Sie das Mobilteil während eines Gesprächs in die Ladeschale stellen wollen:

- ▶ Die Freisprech-Taste  beim Hineinstellen und weitere 2 Sekunden gedrückt halten. Andernfalls wird das Gespräch abgebrochen.
- ▶ Wie Sie die Sprachlautstärke ändern, → S. 45.

### Hinweis

Falls Sie ein Headset angeschlossen haben, wird zwischen Headset und Freisprechen gewechselt.

## Stummschalten

Sie können das Mikrofon Ihres Mobilteils während eines Gesprächs ausschalten.

**Stumm** Display-Taste drücken, um das Mobilteil stumm zu schalten.

**Ein** Display-Taste drücken, um die Stummschaltung aufzuheben.

### Hinweis

Auch ein angeschlossenes Headset wird stummgeschaltet.

## Telefonbuch, Direktwahl-Tasten und Listen nutzen

Zur Verfügung stehen Telefonbuch, Direktwahl-Tasten, Wahlwiederholungsliste, Netz-Anrufbeantworterliste und die Liste der verpassten Anrufe.

Im Telefonbuch können Sie bis zu 150 Einträge speichern.

Das Telefonbuch erstellen Sie individuell für Ihr Mobilteil. Sie können alle oder einzelne Einträge an andere Mobilteile übertragen (→ S. 31). Die Übertragung ist auch von alten Mobilteilen möglich, sofern diese an Ihrer (neuen) Basis angemeldet sind.

## Telefonbuch

Im **Telefonbuch** speichern Sie Nummern und zugehörige Namen. Sie öffnen das Telefonbuch im Ruhezustand mit der Taste  oder über das Menü:

**Menü** ▶ **Telefonbuch** ▶ **OK**

### Hinweis



In dieser Bedienungsanleitung wird das Öffnen des Telefonbuchs immer über die Taste  dargestellt.

### Länge eines Eintrags





Nummer: max. 22 Ziffern

Name: max. 16 Zeichen

### Erste Nummer im Telefonbuch speichern

-  ▶ **Neuer Eintrag?** ▶ **OK**
- ▶  (Nummer eingeben) ▶ **OK**
- ▶  (Namen eingeben) ▶ **OK**

### Weitere Nummer im Telefonbuch speichern

-  ▶ **Menü**
- ▶  **Neuer Eintrag** ▶ **OK**
- ▶  (Nummer eingeben) ▶ **OK**
- ▶  (Namen eingeben) ▶ **OK**

### Hinweis

Wie Sie Namen eingeben, entnehmen Sie der Zeichensatztafel (→ S. 57).

## Reihenfolge der Telefonbucheinträge

---

Die Telefonbucheinträge werden alphabetisch sortiert. Leerzeichen und Ziffern haben dabei erste Priorität. Die Sortierreihenfolge ist wie folgt:

1. Leerzeichen
2. Ziffern (0–9)
3. Buchstaben (alphabetisch)
4. Restliche Zeichen

Wollen Sie die alphabetische Reihenfolge der Einträge umgehen, fügen Sie vor dem Namen ein Leerzeichen oder eine Ziffer ein. Diese Einträge rücken dann an den Anfang des Telefonbuchs.

## Telefonbuch-Eintrag auswählen

---



Telefonbuch öffnen.

Sie haben folgende Möglichkeiten:

- ◆ Mit zum Eintrag blättern, bis der gesuchte Name ausgewählt ist.
- ◆ Das erste Zeichen des Namens eingeben, ggf. mit zum Eintrag blättern.

## Mit Telefonbuch wählen

---



(Eintrag auswählen) ▶

## Telefonbuch-Einträge verwalten

---

Sie haben einen Eintrag ausgewählt.

### Eintrag ändern

**Menü** ▶ Eintrag ändern ▶ **OK**

▶ (ggf. Nummer ändern) ▶ **OK**

▶ (ggf. Namen ändern) ▶ **OK**

### Weitere Funktionen nutzen

Folgende Funktionen können Sie mit **Menü** ▶ auswählen:

#### Nummer anzeigen

Nummer anzeigen.

#### Nummer verwenden

Eine gespeicherte Nummer ändern oder ergänzen. Dann wählen oder weitere Funktionen mit **Menü** aufrufen.

### Eintrag löschen

Ausgewählten Eintrag löschen.

### Eintrag senden

Einzelnen Eintrag an ein anderes Mobilteil senden (→ S. 31).

### Liste löschen

**Alle** Telefonbuch-Einträge löschen.

### Liste senden

Komplette Liste an ein anderes Mobilteil senden (→ S. 31).

## Telefonbuch an ein anderes Mobilteil übertragen

---





Sie können Telefonbucheinträge anderer Mobilteile an Ihr neues Mobilteil übertragen – auch Einträge alter Mobilteile sind übertragbar.



## Telefonbuch, Direktwahl-Tasten und Listen nutzen

### Voraussetzungen:

- ◆ Empfänger- und Sender-Mobilteil sind an derselben Basis angemeldet.
- ◆ Das andere Mobilteil und die Basis können Telefonbuch-Einträge senden und empfangen.

 ▶  (Eintrag auswählen)  
▶ **Menü** ▶  **Eintrag senden / Liste senden** ▶ **OK** ▶  (Interne Nummer des Empfänger-Mobilteils auswählen) ▶ **OK**

Die erfolgreiche Übertragung wird mit einer Meldung und mit dem Bestätigungston am Empfänger-Mobilteil bestätigt.

### Angezeigte Nummer ins Telefonbuch übernehmen

---

Sie können Nummern in das Telefonbuch übernehmen, die in einer Liste, z. B. der Anrufliste oder der Wahlwiederholungsliste, angezeigt werden.

Haben Sie CNIP, werden auch die ersten 16 Zeichen des übertragenen Namens in das Eingabefeld **Name:** übernommen.

Es wird eine Nummer angezeigt.

**Menü** ▶ **Nummer ins Telefonb.**

- ▶ **OK**
- ▶ Den Eintrag vervollständigen (→ S. 30).

## Direktwahl-Tasten

**I** bis **IV**

Unter den vier **Direktwahl-Tasten** können Sie besonders wichtige Rufnummern speichern, die Sie häufig anrufen. Sie können jeder Direktwahl-Taste eine **externe Rufnummer** oder die Funktion **Intern anrufen** (→ S. 33) zuordnen.

Sie wählen diese gespeicherte Nummer durch Betätigen der entsprechenden Direktwahl-Taste **I** bis **IV**.

### Direktwahl-Tasten eine Funktion zuordnen

---

**Voraussetzung:** Der jeweiligen Direktwahl-Taste ist noch keine Funktion zugeordnet.

- ▶ Im Ruhezustand die Direktwahl-Taste (**I** bis **IV**) am Mobilteil drücken, der Sie eine Funktion zuordnen wollen.

Wählen Sie die entsprechende Funktion aus :

#### Mit ext. Nr. belegen

Eine externe Rufnummer direkt eingeben.

 Nummer eingeben und **OK** drücken.

 Namen eingeben und **OK** drücken.

#### Mit INT-Nr. belegen

(siehe „Internruf einrichten“, S. 33)

#### INT an Alle belegen

(siehe „Internruf einrichten“, S. 33)

## Mit TB-Nr. belegen

Die Taste mit einer Nummer aus dem Telefonbuch belegen.

Das Telefonbuch wird geöffnet.  
Eine Nummer auswählen und **OK** drücken.

## Funktion der Direktwahl-Tasten ändern

**Menü** ▶ **Einstellungen** ▶ **OK**

▶ **Direktwahltasten** ▶ **OK**

▶ **Direktwahl-Taste (I bis IV)**

auswählen

Nach der Nummer der Taste wird die aktuelle Belegung angezeigt, z. B.

**I: <Kein Eintrag>**

d. h. die Taste **I** ist noch nicht belegt oder

**IV: Internruf**

d. h. die Taste **IV** ist mit der Funktion **intern anrufen** belegt.

Sie können nun die Belegung ändern.

Wählen Sie eine Funktion mit **Menü**

▶ aus. Abhängig von der aktuellen Belegung sind nicht alle Funktionen verfügbar.

**Eintrag löschen**

Aktuelle Belegung der Taste löschen.

**Eintrag ändern**

Telefonnummer und /oder Name ändern.

**Mit TB-Nr. belegen**

Eine Nummer aus dem Telefonbuch auf die Taste legen.

**Mit INT-Nr. belegen**

(siehe Beispiel für Taste **III** „Internruf auslösen“, S. 34)

**INT an Alle belegen**

(siehe Beispiel für Taste **III** „Internruf auslösen“, S. 34)

Wollen Sie eine externe Rufnummer auf einer Taste speichern, die bereits mit der Funktion **intern anrufen** belegt ist, müssen Sie den bestehenden Eintrag zunächst löschen.

## Intern anrufen

Interne Anrufe sind kostenlose Gespräche zwischen Mobilteilen, die Sie an derselben Basis angemeldet haben.

**Voraussetzung:** Bevor Sie diese Funktion nutzen können, müssen Sie eine der Direktwahl-Tasten (**I**...**IV**) mit der Funktion **intern anrufen** belegen.

## Internruf einrichten

**Voraussetzung:** Der jeweiligen Direktwahl-Taste ist noch keine Funktion zugeordnet.

**Beispiel:** Taste **II** für den **Internruf an ausgewählte Nummer** einrichten.

**II** ▶ **Mit INT-Nr. belegen** ▶ **OK**

**Beispiel:** Taste **III** für den **Internruf an alle angemeldeten Mobilteile** einrichten.

**III** ▶ **INT an Alle belegen**

▶ **OK**

Der Internruf ist für die Tasten **II** und **III** eingerichtet.

Wenn Sie die Belegung einer Direktwahl-taste ändern müssen → S. 33.

### Internruf auslösen

Um den Internruf auszulösen, drücken Sie im Ruhezustand am Mobilteil die mit dem Internruf belegte Taste.

**Beispiel:** Sie drücken Taste .

Die Liste der Mobilteile wird geöffnet. Sie können durch die Liste blättern. Das eigene Mobilteil ist mit < markiert.



**Internruf an Alle** auswählen und **OK** drücken **oder**



Einzelnes Mobilteil auswählen und Abheben-Taste  drücken.

Das ausgewählte Mobilteil oder alle Mobilteile werden gerufen.

**Beispiel:** Sie drücken Taste .



Alle Mobilteile werden sofort gerufen.

#### Hinweis

Schaltet sich kein Teilnehmer zu, geht das Mobilteil nach 3 Minuten in den Ruhezustand.

### Internruf annehmen

Ihr Telefon klingelt, im Display wird die interne Nummer des anrufenden Teilnehmers angezeigt (z. B. INT 2) bzw. der vergebene Name.



Abheben- oder Freisprech-Taste  /  am Mobilteil drücken, um den Ruf anzunehmen.

### Gespräch beenden

Auflegen-Taste  am Mobilteil drücken.

### Gespräch an ein anderes Mobilteil weitergeben/intern rückfragen

Sie telefonieren mit einem **externen** Teilnehmer.

▶ Drücken Sie diejenige Direktwahl-Taste ( ... ), die für den Internruf gespeichert ist. (Wenn Sie während des Internrufs die Display-Taste **Zurück** drücken, sind Sie wieder mit dem externen Teilnehmer verbunden.)

Wenn sich ein interner Teilnehmer meldet:

- ◆ **Zum Weitergeben** an den internen Teilnehmer Auflegen-Taste  am Mobilteil drücken.
- ◆ **Zum Beenden der Rückfrage** muss der interne Teilnehmer auflegen. Sie werden wieder mit dem externen Teilnehmer verbunden.

#### Hinweis

Sie können auch **vor** Zuschalten des Internehmers die Auflegen-Taste  drücken. Meldet sich dann der interne Teilnehmer nicht oder ist besetzt, kommt der Anruf automatisch an Sie zurück.

### Anklopfen annehmen

Erhalten Sie während eines **internen** Gesprächs einen **externen** Anruf, hören Sie den Anklopftton (kurzer Ton). Bei Nummernübermittlung wird im Display die Nummer bzw. der Name des Anrufers angezeigt.



- ▶ Auflegen-Taste  am Mobilteil drücken, um das interne Gespräch zu beenden.

- ▶ Abheben-Taste  am Mobilteil drücken, um das externe Gespräch anzunehmen.

## Wahlwiederholungsliste

In der Wahlwiederholungsliste stehen die zehn am Mobilteil zuletzt gewählten Nummern (max. 22 Ziffern). Steht eine der Nummern im Telefonbuch, wird der zugehörige Name angezeigt.

### Aus Wahlwiederholungsliste wählen

- Wahlw.** Display-Taste drücken.
-  Eintrag auswählen.
-  Abheben-Taste drücken. Nummer wird gewählt.

### Einträge der Wahlwiederholungsliste verwalten

- Wahlw.** Display-Taste drücken.
-  Eintrag auswählen.
- Menü** Display-Taste drücken.

Folgende Funktionen können Sie mit  auswählen:

**Nummer verwenden** (wie im Telefonbuch, S. 31)

**Nummer ins Telefonb.** (wie im Telefonbuch, S. 31)

**Eintrag löschen** (wie im Telefonbuch, S. 31)

**Liste löschen** (wie im Telefonbuch, S. 31)

## Netz-Anrufbeantworterliste

Über diese Liste können Sie sich die Nachrichten auf dem Netz-Anrufbeantworter anhören (→ S. 39).

### Liste der verpassten Anrufe

**Voraussetzung:** CLIP (→ S. 27)

Ihr Telefon speichert die letzten 20 verpassten Anrufe.

### Liste der verpassten Anrufe öffnen

- ◆ Liste über das Menü öffnen:

**Menü** ▶  **Verpasste Anrufe**  
▶ **OK**

- ◆ Sind **neue Einträge** vorhanden, wählen Sie die Liste aus mit:

 ▶  **Anrufe:**  
(siehe auch → S. 37)

Die Liste wird wie folgt angezeigt:

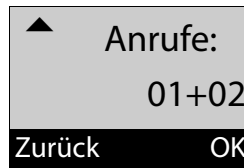

Anzahl der neuen Nachrichten + Anzahl der alten, gelesenen Nachrichten.

- OK** Displaytaste drücken, um die Liste zu öffnen.

Als erster Eintrag wird der zuletzt eingegangene Anruf angezeigt.

### Listeneintrag

---

Beispiel für einen Listeneintrag:



- ◆ Der Status des Eintrags  
**Anruf neu:** neuer verpasster Anruf.  
**Anruf alt:** bereits gelesener Eintrag.
- ◆ Nummer oder Name des Anrufers  
Sie können die Nummer des Anrufers ins Telefonbuch übernehmen (→ S. 32).

Drücken Sie die Display-Taste **Menü**, um folgende Funktionen auszuwählen:

#### Eintrag löschen

Ausgewählten Eintrag löschen.

#### Nummer ins Telefonb.

Nummer des Anrufers ins Telefonbuch übernehmen.

#### Eingangszeit

Datum und Uhrzeit des Anrufs anzeigen.

#### Nummer anzeigen

Telefonnummer des Anrufers anzeigen

#### Liste löschen

Alle Einträge der Liste löschen.

Nach Verlassen der Liste werden alle Einträge auf den Status „alt“ gesetzt.

### Aus der Liste der verpassten Anrufe wählen

---

Liste öffnen (→ S. 35).



Eintrag auswählen.



Abheben-Taste drücken.  
Nummer wird gewählt.

### CNIP-Informationen anzeigen

---

Wenn Sie CNIP beauftragt haben, können Sie sich den bei Ihrem Netz-anbieter zu dieser Rufnummer registrierten Namen und Ort anzeigen lassen.

Sie haben einen Listeneintrag ausgewählt.

#### **Menü** ▶ Namen anzeigen

Falls Name und Ort nicht angezeigt werden, hat der Anrufer die Rufnummernübermittlung nicht beauftragt oder die Rufnummernübermittlung wurde unterdrückt.

**OK** Display-Taste drücken, um in die Liste zurückzukehren.

### Alle Einträge löschen

---

**Achtung!** Es werden alle **alten und neuen** Einträge gelöscht.

**Menü** ▶ **Verpasste Anrufe**

▶ **OK** ▶ **Anrufe:** ▶ **OK**

▶ **Menü** ▶ **Liste löschen** ▶ **OK**





**Lang** drücken (Ruhezustand).

## Listen mit neuen Nachrichten aufrufen

Sind **neue Nachrichten** vorhanden, rufen Sie mit der Display-Taste 

- ◆ den Netz-Anrufbeantworter (wenn Ihr Netzanbieter diese Funktion unterstützt und die Nummer des Netz-Anrufbeantworters eingetragen ist, S. 39),
- ◆ die Liste der verpassten Anrufe auf.

Sobald ein **neuer Eintrag** in einer Liste eingeht, ertönt ein Hinweiston. Im **Ruhezustand** wird für die neue Nachricht ein Symbol im Display angezeigt:

- Symbol**    **Neue Nachricht...**
-  ... auf dem Netz-Anrufbeantworter
-  ... in der Liste
- Verpasste Anrufe**

Die Anzahl **neuer** Einträge wird unter dem jeweiligen Symbol angezeigt.



Drücken Sie die Display-Taste  und wählen Sie die gewünschte Liste aus.

Nach Verlassen einer Liste ist die Display-Taste  ausgeblendet. Sie können dennoch auf die Listen zugreifen. Lesen Sie in folgenden Abschnitte nach:

- ◆ Nachrichten auf dem Netz-Anrufbeantworter anhören → S. 40
- ◆ Liste der verpassten Anrufe aufrufen → S. 35

Die Display-Taste  wird nach dem Eintreffen neuer Nachrichten wieder angezeigt.

### Hinweis

Neue Anrufe auf dem Netz-Anrufbeantworter werden Ihnen nur dann korrekt angezeigt, wenn Ihr Netzanbieter diese Information übermittelt (siehe Bedienungsanleitung des Netz-Anrufbeantworters Ihres Netzanbieters).

## Automatische Netzanbietervorwahl (Preselection)

Sie können eine Call-by-Call-Nummer (Preselection-Nummer) speichern, die **automatisch** beim Wählen vorangestellt wird. Wollen Sie z. B. Auslandsgespräche über spezielle Netzanbieter führen, können Sie diese Vorwahl hier speichern.

Tragen Sie in die Liste „**Mit Preselect**“ die Vorwahl-Nummern bzw. die ersten Ziffern von Vorwahl-Nummern ein, bei denen die Preselection-Nummer verwendet werden soll.

Tragen Sie in die Liste „**Ohne Preselect**“ die Ausnahmen zur Liste „**Mit Preselect**“ ein.

## Automatische Netzanbietervorwahl (Preselection)

### Beispiel:

Preselect-Nr.	0999
Mit Preselect	08
Ohne Preselect	081 084

Alle Nummern, die mit 08 beginnen, mit Ausnahme von 081 und 084, werden mit Preselection-Nummer 0999 gewählt.

Rufnummer	gewählte Nummer
07112345678 ▶	07112345678
<b>08912345678 ▶</b>	<b>0999 08912345678</b>
<b>08412345678 ▶</b>	<b>08412345678</b>

### Preselection-Nummer speichern

**Menü** ▶  **Einstellungen** ▶ **OK**

▶  **Telefonie** ▶ **OK**

▶  **Preselection** ▶ **OK**

▶  **Preselect-Nr.** ▶ **OK**

 Preselection-Nummer (Call-by-Call-Nummer) eingeben oder ändern.

**OK** Display-Taste drücken. Die Eingabe ist gespeichert.

 **Lang** drücken (Ruhezustand).

### Einträge in Preselection-Listen speichern oder ändern

Jede der beiden Listen kann 11 Einträge mit 4 Ziffern enthalten.

▶ In der Liste „Mit Preselect“ sind, je nach Land, ggf. Nummern voreingestellt. Dadurch werden z.B. alle nationalen Gespräche oder Gespräche in das Mobilfunknetz **automatisch** mit der vorher von Ihnen gespeicherten Preselection-Nummer verknüpft.

**Menü** ▶  **Einstellungen** ▶ **OK**

▶  **Telefonie** ▶ **OK**

▶  **Preselection** ▶ **OK**

▶  **Mit Preselect / Ohne**

**Preselect** ▶ **OK**

 Eintrag auswählen und **OK** drücken.

 Anfangsziffern der Nummer eingeben oder ändern.

**OK** Display-Taste drücken. Die Eingabe ist gespeichert.

 **Lang** drücken (Ruhezustand).

### Zeitweises Unterdrücken von Preselection

 (**lang** drücken) ▶ **Menü**

▶ **Preselect. aus** ▶ **OK**

### Preselection dauerhaft deaktivieren

▶ Die Preselection-Nummer mit **Lösch.** löschen und **OK** drücken.

## Netz-Anrufbeantworter nutzen

Der Netz-Anrufbeantworter ist der Anrufbeantworter im Telefonnetz Ihres Anbieters. Informieren Sie sich ggf. dort.

Sie können den Netz-Anrufbeantworter erst dann nutzen, wenn Sie diesen bei Ihrem Anbieter **beauftragt** haben.

### Nummer des Netz-Anrufbeantworters eintragen

Um den Netz-Anrufbeantworter komfortabel über die Netz-Anrufbeantworterliste und den Schnellauf-ruf nutzen zu können, müssen Sie die Nummer in Ihrem Telefon eintragen.

**Menü** ▶  **Anrufbeantw.** ▶ **OK**  
▶ **Netzanrufbeantw.** ▶ **OK**



Nummer des Netz-Anrufbeantworters eingeben und **OK** drücken.

## Neue Meldung des Netz-Anrufbeantworters annehmen

Wenn für Sie eine Nachricht eintrifft, erhalten Sie vom Netz-Anrufbeantworter einen Anruf. Im Display wird die Nummer des Netz-Anrufbeantworters angezeigt, wenn Sie die Rufnummernübermittlung beauftragt haben. Nehmen Sie den Anruf an, werden die neuen Nachrichten wiedergegeben. Nehmen Sie ihn nicht an, wird die Nummer des Netz-

Anrufbeantworters in der **Liste der verpassten Anrufe** gespeichert (→ S. 35).

### Hinweis

Tragen sie in ihrem Telefonbuch die Netz-Anrufbeantworter Rufnummer und die Bezeichnung „Netz-AB“ ein, dann wird im Display und in der Anrufliste gleich diese Bezeichnung angezeigt.



## Nachrichten anhören

Sie haben 3 Möglichkeiten, den Netz-Anrufbeantworter anzurufen.

- ◆ Netz-Anrufbeantworter über das Menü **Anrufbeantw.** anrufen:

**Menü** ▶  **Anrufbeantw.** ▶ **OK**

▶  **Nachricht anhören** ▶ **OK**

- ◆ Sind **neue Nachrichten** vorhanden, rufen Sie den Netz-Anrufbeantworter über die Netz-Anrufbeantworterliste an:

 ▶  **Netz-AB:**

(siehe auch → S. 37)

Die Liste wird wie folgt angezeigt:

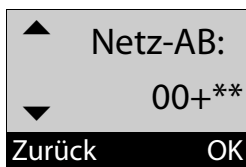

**00:** Die Anzahl neuer Nachrichten wird nur korrekt angezeigt, wenn Ihr Netz-Anbieter diese Information überträgt.

**\*\*:** Die Anzahl alter Nachrichten ist nicht verfügbar.

**OK** Displaytaste drücken, um den Netz-Anrufbeantworter anzurufen.

- ◆ Schnellaufruf des Netz-Anrufbeantworters:

Es genügt ein **langer** Tastendruck auf Taste , um den Netz-Anrufbeantworter anzurufen – man muss ihn nicht über das Menü anwählen.

## ECO DECT

Mit Ihrem Gigaset leisten Sie Ihren Beitrag zum Umweltschutz.

### Reduzierung des Stromverbrauchs

Durch die Verwendung eines stromsparenden Steckernetzteils ist der Energieverbrauch Ihres Telefons im Ruhezustand und wenn die Akkus nicht geladen werden <0,5W.

### Reduzierung der Strahlung

Die Strahlung reduziert sich **automatisch**:

- ◆ **Mobilteil:** Je näher das Mobilteil an der Basis ist, desto geringer die Strahlung.
- ◆ **Basis:** Wenn nur ein Mobilteil angemeldet ist und dieses in der Basis steht, reduziert sich die Strahlung auf nahezu Null.

Sie können die Strahlung von Mobilteil und Basis zusätzlich reduzieren, indem Sie **Eco-Modus** nutzen:

- ◆ **Eco-Modus**  
Reduziert die Strahlung bei Mobilteil und Basis immer um 80 % – unabhängig davon, ob Sie telefonieren oder nicht. Durch **Eco-Modus** reduziert sich die Reichweite um ca. 50 %. Deshalb ist **Eco-Modus** immer dann sinnvoll, wenn Ihnen eine geringere Reichweite ausreicht.

## Ausschaltung der Strahlung

### ◆ Eco-Modus+

Wenn Sie **Eco-Modus+** aktivieren, ist die Strahlung (DECT-Sendeleistung) von Basis und Mobilteil im Ruhezustand ausgeschaltet.

Dies ist auch der Fall bei mehreren Mobilteilen sofern sie alle **Eco-Modus+** unterstützen.

**Eco-Modus / Eco-Modus+** können unabhängig voneinander ein- oder ausgeschaltet werden und funktionieren auch bei mehreren Mobilteilen. Das Mobilteil muss nicht in der Basis stehen.

**Eco-Modus / Eco-Modus+**  
ein-/ausschalten:



**Menü** ▶  **Einstellungen** ▶ **OK**

▶  **System** ▶ **OK**

▶  **Eco-Modus / Eco-Modus+**

**OK** Display-Taste drücken  
( = ein).

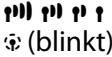
### Zustandsanzeigen

Display-Symbol	
 (blinkt)	Empfangsstärke: – gut bis gering – kein Empfang
	<b>Eco-Modus+</b> aktiviert (wird im Ruhezustand statt des Empfangsstärke-symbols angezeigt)

### Hinweise

- ◆ Bei eingeschaltetem **Eco-Modus+** können Sie die Erreichbarkeit der Basis prüfen, indem Sie die Abhebetaste  drücken. Ist die Basis erreichbar, hören Sie das Freizeichen.
- ◆ Bei eingeschaltetem **Eco-Modus+**:
  - verzögert sich der Gesprächsaufbau um ca. 2 Sekunden.
  - verringert sich die Standby-Zeit des Mobilteils um ca. 50%.
- ◆ Wenn Sie Mobilteile anmelden, die den **Eco-Modus+** nicht unterstützen, wird dieser Modus in Basis und allen Mobilteilen deaktiviert.
- ◆ Bei eingeschaltetem **Eco-Modus** reduziert sich die Reichweite der Basis.
- ◆ **Eco-Modus / Eco-Modus+** und Repeater-Unterstützung (→ S. 48) schließen sich gegenseitig aus, d. h. wenn Sie einen Repeater verwenden, können Sie **Eco-Modus** und **Eco-Modus+** nicht nutzen.

## Mobilteil als Wecker verwenden

---

### Wecker ein-/ausschalten

#### Voraussetzung:

Die Uhrzeit ist eingestellt (→ S. 17).

- Menü ▶ Wecker ▶ OK
- ▶ Aktivierung ▶ OK  = ein

Wenn Sie den Wecker aktivieren, öffnet sich danach automatisch das Menü zum Einstellen der Weckzeit.

### Weckzeit einstellen

- Menü ▶ Wecker ▶ OK
- ▶ Weckzeit ▶ OK
- ▶ Weckzeit eingeben ▶ OK

Ist der Wecker eingeschaltet, sehen Sie im Display das Symbol und dahinter die Weckzeit.

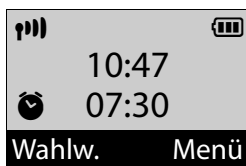

### Wenn der Wecker klingelt...

Drücken Sie die Display-Taste **Aus** oder eine beliebige Taste, um den Wecker für 24 Stunden auszuschalten.

Wenn Sie keine Taste drücken, schaltet sich der Wecker nach einer Minute aus.

## Mehrere Mobilteile nutzen

---

### Mobilteile anmelden

---

Sie können an Ihrer Basis insgesamt bis zu vier Mobilteile anmelden.

### Manuelle Anmeldung Gigaset Mobilteil an Gigaset E500

---

Die manuelle Anmeldung des Mobilteils müssen Sie am Mobilteil (1) und an der Basis (2) einleiten.

Nach erfolgreicher Anmeldung wechselt das Mobilteil in den Ruhezustand. Im Display wird die interne Nummer des Mobilteils angezeigt, z. B. INT 1.

Der Anmeldevorgang wird nach 60 Sekunden abgebrochen. Wurde die Anmeldung in dieser Zeit nicht durchgeführt, wiederholen Sie den Vorgang.

#### 1) Am Mobilteil

- Menü ▶ Einstellungen ▶ OK
- ▶ Anmeldung ▶ OK
- ▶ Mobilteil anmelden ▶ OK
- ▶ System-PIN der Basis  
(Lieferzustand: 0000) eingeben
- ▶ OK

#### 2) An der Basis

- ▶ Innerhalb von 60 Sekunden Anmelde-/Paging-Taste an der Basis (→ S. 2) **lang** (ca. 3 Sekunden) drücken.

## Andere Mobilteile anmelden

Andere Gigaset-Mobilteile und Mobilteile anderer GAP-fähiger Geräte melden Sie wie folgt an.

### 1) Am Mobilteil

- ▶ Starten Sie die Anmeldung des Mobilteils entsprechend der jeweiligen Bedienungsanleitung.

### 2) An der Basis

- ▶ Anmelde-/Paging-Taste an der Basis (→ S. 2) **lang** (ca. 3 Sekunden) drücken.

## Mobilteile abmelden

Sie können von jedem angemeldeten Gigaset E500H Mobilteil jedes andere angemeldete Mobilteil abmelden.

**Menü** ▶  **Einstellungen** ▶ **OK**

▶  **Anmeldung** ▶ **OK**

▶  **Mobilteil abmelden** ▶ **OK**



Abzumeldenden Intern-Teilnehmer auswählen und **OK** drücken. (Das Mobilteil, das Sie gerade bedienen, ist mit < markiert.)



Aktuelle System-PIN eingeben und **OK** drücken.

**Ja**

Display-Taste drücken.

## Mobilteil suchen („Paging“)

Sie können Ihr Mobilteil mit Hilfe der Basis suchen.

- ▶ Anmelde-/Paging-Taste an der Basis (→ S. 2) **kurz** drücken.
- ▶ Alle Mobilteile klingeln gleichzeitig („Paging“), auch wenn Klingeltöne ausgeschaltet sind.



### Suche beenden

Anmelde-/Paging-Taste an der Basis (→ S. 2) **kurz** drücken oder Abheben-Taste  bzw. Display-Taste **Aus** am Mobilteil drücken.

## Namen eines Mobilteils ändern

Beim Anmelden werden automatisch die Namen „INT 1“, „INT 2“ usw. vergeben. Sie können diese Namen ändern. Der Name darf max. 6-stellig sein. Der geänderte Name wird in der Liste jedes Mobilteils angezeigt.

**Voraussetzung:** Eine der Direktwahl-Tasten ist für den **Internruf an ausgewählte Nummer** programmiert (→ S. 33).

Im Ruhezustand am Mobilteil diejenige Direktwahl-Taste drücken (...) , die für den **Internruf an ausgewählte Nummer** programmiert ist. Die Liste der Mobilteile öffnet sich. Das eigene Mobilteil ist mit < markiert.



Mobilteil auswählen.

**Name** ▶  (Namen eingeben) ▶ **OK**



### Zu externem Gespräch zuschalten

---

Sie wollen sich zu einem bestehenden Externgespräch zuschalten.

**Voraussetzung:** Die Funktion **Intern zuschalten** ist aktiviert.

**Funktion aktivieren/deaktivieren:**

- Menü ▶  **Einstellungen** ▶ **OK**
- ▶  **Telefonie** ▶ **OK**
- ▶  **Intern zuschalten**
- ▶ **OK** (☑= ein)

**Zum Gespräch zuschalten:**

Abheben-Taste  am Mobilteil drücken. Alle Teilnehmer hören einen Signalton. Im Display des Mobilteils steht **Konferenz**.

**Zuschalten beenden:**

Auflegen-Taste  am Mobilteil drücken, alle Teilnehmer hören einen Signalton.

Drückt der **erste** interne Teilnehmer auf die Auflegen-Taste , bleibt die Verbindung zwischen dem zugeschalteten Mobilteil und dem externen Teilnehmer bestehen.

### Mobilteil einstellen



---

Sie können die Einstellungen Ihres Mobilteils individuell ändern.

### Display-Sprache ändern

---

Sie können sich die Display-Texte in verschiedenen Sprachen anzeigen lassen.

- Menü ▶  **Einstellungen** ▶ **OK**
- ▶  **Sprache** ▶ **OK**
- ▶  (Sprache auswählen) ▶ **OK**

Die aktuelle Sprache ist mit  markiert.



Wenn Sie aus Versehen eine für Sie unverständliche Sprache eingestellt haben:

- Menü ▶  **5** kl **4** gr
- ▶  (Sprache auswählen) ▶ **OK**

### Große Wählziffern einstellen

---

Sie können die Lesbarkeit der Ziffern beim Wählen erhöhen. Die Ziffern werden dann im Display größer dargestellt und nur noch in einer statt in zwei Zeilen angezeigt.

- Menü ▶  **Einstellungen** ▶ **OK**
- ▶  **Display** ▶ **OK**
- ▶  **Jumbo Zahlen**
- ▶ **OK** (☑= ein).

#### Hinweis

Bei ausgeschalteter Funktion wird im Ruhezustand zusätzlich zur Uhrzeit der interne Name des Mobilteils angezeigt.

## Display-Kontrast ändern

Sie können den Kontrast des Displays in 9 Stufen einstellen.

Menü ▶ Einstellungen ▶ OK

▶ Display ▶ OK

▶ Kontrast ▶ OK

Kontrast einstellen und OK drücken.

## Automatische Rufannahme

Bei eingeschalteter Funktion nehmen Sie das Mobilteil bei einem Anruf einfach aus der Basis, ohne die Abheben-Taste drücken zu müssen.

Menü ▶ Einstellungen ▶ OK

▶ Telefonie ▶ OK

▶ Automat. Rufann.

▶ OK  (= ein)

## Gesprächslautstärke ändern

Sie können die Lautstärke für das Freisprechen und die Hörerlautstärke in fünf Stufen einstellen (1–5; z.B. Lautstärke 3 = ).

Menü ▶ Einstellungen ▶ OK

▶ Töne und Signale ▶ OK

▶ Gesprächslautstärke ▶ OK

▶ Hörerlautstärke /

Freisprechlautstärke ▶ OK

Lautstärke einstellen und OK drücken.

## Lautstärke während eines Gespräches einstellen:



Seiten-Tasten **oben (lauter)** oder **unten (leiser)** drücken (→ S. 2).

Die Einstellung wird automatisch nach 3 Sekunden gespeichert.

## Klingeltöne ändern

### ◆ Lautstärke:

Fünf Lautstärken (1–5; z.B. Lautstärke 3 = und „Aus“ (Lautstärke 0 = ).

### ◆ Melodie:

Liste von vorinstallierten Klingeltonmelodien. Die ersten drei Melodien entsprechen den „klassischen“ Klingeltönen.

Die Klingeltonmelodien lassen sich für folgende Funktionen unterschiedlich einstellen:

- ◆ Für externe Anrufe
- ◆ Für interne Anrufe
- ◆ Für Wecker

## Klingeltonlautstärke einstellen

Die Lautstärke ist für alle Arten der Signalisierung gleich.

Menü ▶ Einstellungen ▶ OK

▶ Töne und Signale ▶ OK

▶ Klingeltonlautstärke ▶ OK

▶ (Lautstärke einstellen) ▶ OK

## Mobilteil einstellen

### Lautstärke während des Klingelns einstellen:



Seiten-Taste **oben (lauter)** oder **unten (leiser)** drücken (→ S. 2).

Die Einstellung wird automatisch nach 3 Sekunden gespeichert.

### Klingeltonmelodie einstellen

---

Stellen Sie die Klingeltonmelodie für externe Anrufe, interne Anrufe und Wecker getrennt ein.

Für externe Anrufe können Sie zusätzlich festlegen, dass Ihr Telefon in bestimmten Zeiten oder bei anonymen Anrufen nicht klingeln soll.

#### Für interne Anrufe und den Wecker:

**Menü** ▶ **Einstellungen** ▶ **OK**

▶ **Töne und Signale** ▶ **OK**

▶ **Klingeltonmelodie** ▶ **OK**

▶ **Für interne Anrufe /**

#### Für Wecker ▶ **OK**

▶ (Melodie auswählen)

▶ **OK** (☑= ausgewählt)

#### Für externe Anrufe:

**Menü** ▶ **Einstellungen** ▶ **OK**

▶ **Töne und Signale** ▶ **OK**

▶ **Klingeltonmelodie** ▶ **OK**

▶ **Für externe Anrufe** ▶ **OK**

Sie können mit Folgendes auswählen:

#### Melodie ▶ **OK**

Klingeltonmelodie wie vorher beschrieben einstellen.

#### Zeitsteuerung ▶ **OK**

Sie können einen Zeitraum eingeben, in dem Ihr Telefon bei externen Anrufen nicht klingeln soll, z. B. nachts.

**Aktivierung** mit **OK** ein- oder ausschalten (☑= eingeschaltet).

**Einstellungen** ▶ **OK**

#### Ruf aus von: /Ruf aus bis:

Uhrzeit jeweils 4-stellig eingeben- und **OK** drücken.

#### Anon. Rufe aus ▶ **OK**

Sie können einstellen, dass Ihr Mobilteil bei Anrufen mit unterdrückter Rufnummernübermittlung nicht klingelt. Der Anruf wird nur im Display signalisiert.

Funktion **Anon. Rufe aus** mit **OK** ein- oder ausschalten (☑= eingeschaltet).

### Klingelton aus-/einschalten

---

Sie können

- ◆ im **Ruhezustand** oder **bei einem Anruf vor dem Abheben** den Klingelton auf Dauer ausschalten
- ◆ nur für den **aktuellen Anruf** den Klingelton ausschalten.

Das Wiedereinschalten während eines Anrufs ist nicht möglich.

#### Klingelton auf Dauer ausschalten

Stern-Taste **lang** drücken. Im Display erscheint das Symbol .

#### Klingelton wieder einschalten

Stern-Taste **lang** drücken.

## Klingelton für den aktuellen Anruf ausschalten

**Ruf aus** Display-Taste drücken.

## Hinweis-/Warntöne

Ihr Mobilteil weist Sie akustisch auf verschiedene Tätigkeiten und Zustände hin. Folgende Töne können Sie unabhängig voneinander ein- oder ausschalten:

### ◆ Hinweistöne



- **Tastenklick:** Jeder Tastendruck wird bestätigt.
- **Bestätigungston** (aufsteigende Tonfolge): am Ende der Eingabe/Einstellung, beim Hineinstellen des Mobilteils in die Basis und beim Eintreffen eines neuen Eintrags in der Anrufliste.
- **Fehlerton** (absteigende Tonfolge): bei Fehleingaben.
- **Menü-Endeton:** beim Blättern am Ende eines Menüs.

### ◆ Akkuwarnton



Der Akku muss geladen werden.

Den Bestätigungston beim Hineinstellen des Mobilteils in die Basis können Sie nicht ausschalten.

## Hinweistöne ein-/ausschalten

- Menü** ▶  **Einstellungen** ▶ **OK**
- ▶  **Töne und Signale** ▶ **OK**
  - ▶  **Hinweistöne**
  - ▶ **OK** (☑= ein)

## Akkuwarnton ein-/ausschalten

- Menü** ▶  **Einstellungen** ▶ **OK**
- ▶  **Töne und Signale** ▶ **OK**
  - ▶  **Akkuwarnton**
  - ▶ **OK** (☑= ein)

## Mobilteil in den Lieferzustand zurücksetzen

Sie können individuelle Einstellungen und Änderungen zurücksetzen. Einträge des Telefonbuchs und der Anrufliste, Datum und Uhrzeit und die Anmeldung des Mobilteils an der Basis bleiben erhalten.



- Menü** ▶  **Einstellungen** ▶ **OK**
- ▶  **System** ▶ **OK**
  - ▶  **Mobilteil Reset** ▶ **OK**

Mit  das Zurücksetzen abbrechen.

## Basis einstellen

Die Basis stellen Sie mit einem angemeldeten Mobilteil ein.

## Wartemelodie ein-/ausschalten



- Menü** ▶  **Einstellungen** ▶ **OK**
- ▶  **Telefonie** ▶ **OK**
  - ▶  **Wartemelodie**
  - ▶ **OK** (☑= ein)



### Repeater-Unterstützung

Mit einem Repeater können Sie die Reichweite und Empfangsstärke Ihrer Basis vergrößern. Dazu müssen Sie den Repeater-Betrieb aktivieren. Dabei werden Gespräche, die gerade über die Basis geführt werden, abgebrochen.

**Voraussetzung:** Ein Repeater ist angemeldet.

- Menü ▶  Einstellungen ▶ **OK**
- ▶  System ▶ **OK**
- ▶  Repeater-Betrieb
- ▶ **OK**  (= aktiviert)

**Nach Aktivieren oder Deaktivieren des Repeaters müssen Sie Ihr Mobilteil aus- und wieder einschalten (→ S. 22).**

#### Hinweise

- ◆ **Eco-Modus / Eco-Modus+** (→ S. 40) und Repeater-Unterstützung schließen sich gegenseitig aus, d.h. wenn Sie einen Repeater verwenden, können Sie **Eco-Modus** und **Eco-Modus+** nicht nutzen.
- ◆ Die werksseitig aktivierte verschlüsselte Übertragung wird beim Aktivieren des Repeaterbetriebs deaktiviert.





### Vor unberechtigtem Zugriff schützen

Sichern Sie die Systemeinstellungen der Basis mit einer nur Ihnen bekannten System-PIN. Die System-PIN müssen Sie u. a. eingeben beim

An- und Abmelden eines Mobilteils von der Basis.

### System-PIN ändern

Sie können die eingestellte, 4-stellige System-PIN der Basis („0000“) in eine 4-stellige PIN ändern, die nur Sie kennen.

- Menü ▶  Einstellungen ▶ **OK**
- ▶  System ▶ **OK**
- ▶  System-PIN ▶ **OK**
- ▶  System-PIN: ▶ **OK**
- ▶  Neue PIN: ▶ **OK**

### System-PIN zurücksetzen

Sollten Sie die System-PIN vergessen haben, können Sie die Basis auf den ursprünglichen Code **0000** zurücksetzen:

Entfernen Sie das Netzkabel von der Basis. Halten Sie die Anmelde-/ Paging-Taste an der Basis gedrückt, während Sie gleichzeitig das Netzkabel wieder an die Basis anschließen. Halten Sie die Taste mindestens 5 Sekunden gedrückt.

Die Basis ist nun zurückgesetzt und die System-PIN **0000** eingestellt.

#### Hinweis

Alle Mobilteile sind abgemeldet und müssen neu angemeldet werden. Alle Einstellungen werden in den Lieferzustand zurückgesetzt.

## Basis in Lieferzustand zurücksetzen

Beim Zurücksetzen

- ◆ bleiben Datum und Uhrzeit erhalten,
- ◆ bleiben Mobilteile angemeldet,
- ◆ wird der **Eco-Modus ein-** und der **Eco-Modus+** ausgeschaltet,
- ◆ wird die System-PIN nicht zurückgesetzt.

**Menü** ▶ **Einstellungen** ▶ **OK**

▶ **System** ▶ **OK**

▶ **Basis-Reset** ▶ **OK**

## Basis an Telefonanlage betreiben

Die folgenden Einstellungen sind nur nötig, wenn Ihre Telefonanlage dies erfordert, siehe Bedienungsanleitung der Telefonanlage.

### Wahlverfahren ändern

**Menü** ▶ \*△ #→ 0.8 5 jkl #→ 1.0 1.0

▶ Ziffer für das Wahlverfahren eingeben: 0.8 = Tonwahl (MFV); 1.0 = Impulswahl (IWW) ▶ **OK**.

### Zeitweise auf Tonwahl (MFV) umschalten

Sollte Ihre Telefonanlage noch mit Impulswahl (IWW) arbeiten, das Tonwahl-Verfahren aber für eine Verbindung erforderlich sein (z. B. zum Anhören des Netz-Anrufbeantworters), müssen Sie für das Gespräch auf Tonwahl umstellen.

**Voraussetzung:** Sie führen gerade ein Gespräch oder haben bereits eine externe Nummer gewählt.

▶ Stern-Taste \*△ drücken.

Die Tonwahl ist **nur für diese Verbindung** eingeschaltet.

### Flash-Zeit einstellen

**Menü** ▶ \*△ #→ 0.8 5 jkl #→ 1.0 2 abc

▶ Ziffer für die Flash-Zeit eingeben:

0.8 = 80 ms; 1.0 = 100 ms;

2 abc = 120 ms; 3 def = 400 ms;

4 ghi = 250 ms; 5 jkl = 300 ms;

6 mno = 600 ms; 7pqrs = 800 ms ▶ **OK**.

### Pause nach Leitungsbelegung ändern

Sie können die Länge der Pause einstellen, die zwischen dem Drücken der Abheben-Taste und dem Senden der Rufnummer eingefügt wird.

**Menü** ▶ \*△ #→ 0.8 5 jkl #→ 1.0 9 wxyz

▶ Ziffer für die aktuelle Pausenlänge eingeben:

1.0 = 1 Sekunde;

2 abc = 3 Sekunden;

3 def = 7 Sekunden ▶ **OK**.

### Pause nach R-Taste ändern

**Menü** ▶ \*△ #→ 0.8 5 jkl #→ 1.0 4 ghi

▶ Ziffer für die aktuelle Pausenlänge eingeben: 1.0 = 800 ms;

2 abc = 1600 ms; 3 def = 3200 ms

▶ **OK**.

## Kundenservice & Hilfe

---

Sie haben Fragen? Als Gigaset-Kunde profitieren Sie von unserem umfangreichen Service-Angebot. Schnelle Hilfe erhalten Sie in dieser **Bedienungsanleitung** und auf den **Service-Seiten in unserem Gigaset-Online-Portal**.

**Registrieren Sie bitte Ihr Gigaset-Telefon direkt nach dem Kauf** unter [www.gigaset.com/be/fr/service](http://www.gigaset.com/be/fr/service) oder [www.gigaset.com/be/nl/service](http://www.gigaset.com/be/nl/service) – so können wir Ihnen bei Fragen oder beim Einlösen von Garantieleistungen umso schneller weiterhelfen. In Ihrem Passwort geschützten persönlichen Bereich können Sie persönliche Daten verwalten und mit unserem Kundenservice per E-Mail in Kontakt treten.

**In unserem stets aktuellen Online-Service finden Sie:**

- ◆ Umfassende Informationen zu unseren Produkten
- ◆ Zusammenstellung häufig gestellter Fragen und Antworten
- ◆ Stichwortsuche für das schnelle Auffinden von Themen
- ◆ Kompatibilitätsdatenbank: Testen Sie, welche Basis und welches Mobilteil sich miteinander kombinieren lassen
- ◆ Produktvergleich: Vergleichen Sie die Produkteigenschaften mehrerer Produkte
- ◆ Bedienungsanleitungen und aktuelle Software-Updates zum Download
- ◆ E-Mail-Kontakt zum Kundenservice

**Für weiterführende Fragen oder eine persönliche Beratung sind unsere Mitarbeiter telefonisch für Sie erreichbar.**

**Bei Reparatur-, Garantie- oder Gewährleistungsansprüchen:**

**078156679**

Die lokalen/nationalen Tarife finden Anwendung. Für Anrufe aus den Mobilfunknetzen können abweichende Preise gelten.

Wir weisen darauf hin, dass ein Gigaset-Produkt, sofern es nicht von einem autorisierten Händler im Inland verkauft wird, möglicherweise auch nicht vollständig kompatibel mit dem nationalen Telefonnetzwerk ist. Auf der Umverpackung (Kartonage) des Telefons, nahe dem abgebildeten CE-Zeichen, und auf der Unterseite der Basis wird eindeutig darauf hingewiesen, für welches Land/welche Länder das jeweilige Gerät und das Zubehör entwickelt wurde.

Wenn das Gerät oder das Zubehör nicht gemäß diesem Hinweis, den Hinweisen der Bedienungsanleitung oder dem Produkt selbst genutzt wird, kann sich dies auf den Gewährleistungs- oder Garantieanspruch (Reparatur oder Austausch des Produkts) auswirken.

Um von dem Gewährleistungsrecht/dem Garantieanspruch Gebrauch machen zu können, wird der Käufer des Produkts gebeten, den Kaufbeleg beizubringen, der das Kaufdatum und das gekaufte Produkt ausweist.

## Fragen und Antworten

Treten beim Gebrauch Ihres Telefons Fragen auf, stehen wir Ihnen unter [www.gigaset.com/service](http://www.gigaset.com/service) rund um die Uhr zur Verfügung.

Außerdem sind in der folgenden Tabelle Fehlersuchhilfen aufgelistet.

### Das Display zeigt nichts an.

1. Mobilteil ist nicht eingeschaltet.
  - ▶ Auflegen-Taste  lang drücken.
2. Der Akku ist leer.
  - ▶ Akku laden bzw. austauschen (→ S. 14).

### Im Display blinkt „BASIS“.

1. Mobilteil ist außerhalb der Reichweite der Basis.
  - ▶ Abstand Mobilteil/Basis verringern.
2. Reichweite der Basis hat sich verringert, weil der Eco-Modus eingeschaltet ist.
  - ▶ Eco-Modus ausschalten (→ S. 41) oder Abstand Mobilteil/Basis verringern.
3. Basis ist nicht eingeschaltet.
  - ▶ Steckernetzgerät der Basis kontrollieren (→ S. 12).

### Im Display blinkt „Mobilteil in Basis legen“.

Mobilteil ist noch nicht an Basis angemeldet bzw. wurde abgemeldet.

- ▶ Mobilteil in Basis legen (automatische Anmeldung, kann bis zu 5 Minuten dauern) oder Mobilteil manuell anmelden (→ S. 42).

### Das Mobilteil klingelt nicht.

Klingelton ist ausgeschaltet.

- ▶ Klingelton einschalten (→ S. 46).

### Sie hören keinen Klingel-/Wählton vom Festnetz.

Es wurde nicht das mitgelieferte Telefonkabel verwendet bzw. dieses durch ein neues Kabel mit falscher Steckerbelegung ersetzt.

- ▶ Bitte immer das mitgelieferte Telefonkabel verwenden bzw. beim Kauf im Fachhandel auf die richtige Steckerbelegung achten (→ S. 57).

### Die Verbindung bricht immer nach ca. 30 Sekunden ab.

Repeater wurde aktiviert oder deaktiviert (→ S. 48).

- ▶ Mobilteil aus- und wieder einschalten (→ S. 22).

### Beim Versuch, den Eco-Modus+ einzuschalten, erscheint im Display „Nicht möglich!“.

An der Basis ist ein Mobilteil angemeldet, das den Eco-Modus+ nicht unterstützt.

### Fehlerton nach System-PIN Abfrage.

Die von Ihnen eingegebene System-PIN ist falsch.

- ▶ System-PIN auf 0000 zurücksetzen (→ S. 48).

### System-PIN vergessen.

- ▶ System-PIN auf 0000 zurücksetzen (→ S. 48).

### Die Nummer des Anrufers wird trotz CLIP nicht angezeigt.

Rufnummernübermittlung ist nicht freigegeben.

- ▶ **Anrufer** sollte die Nummernübermittlung (CLI) beim Netzanbieter freischalten lassen.

Hinweise zur Rufnummernanzeige beachten → S. 28.

### Sie hören bei der Eingabe einen Fehlerton.

Aktion ist fehlgeschlagen/Eingabe ist fehlerhaft.

- ▶ Vorgang wiederholen. Beachten Sie dabei das Display und lesen Sie ggf. in der Bedienungsanleitung nach.

### Sie können den Netz-Anrufbeantworter nicht anhören.

Ihre Telefonanlage ist auf Impulswahl eingestellt.

- ▶ Telefonanlage auf Tonwahl umstellen.

## Zulassung

Dieses Gerät ist vorgesehen für den analogen Telefonanschluss im belgischen Netz.

Länderspezifische Besonderheiten sind berücksichtigt.

Hiermit erklärt die Gigaset Communications GmbH, dass dieses Gerät den grundlegenden Anforderungen und anderen relevanten Bestimmungen der Richtlinie 1999/5/EC entspricht.

Eine Kopie der Konformitätserklärung nach 1999/5/EC finden Sie über folgende Internetadresse:

[www.gigaset.com/docs](http://www.gigaset.com/docs)

# CE 0682

## Garantie-Urkunde

Dem Verbraucher (Kunden) wird unbeschadet seiner Mängelansprüche gegenüber dem Verkäufer eine Haltbarkeitsgarantie zu den nachstehenden Bedingungen eingeräumt:

- ◆ Neugeräte und deren Komponenten, die aufgrund von Fabrikations- und/oder Materialfehlern innerhalb von 24 Monaten ab Kauf einen Defekt aufweisen, werden von Gigaset Communications nach eigener Wahl gegen ein dem Stand der Technik entsprechendes Gerät kostenlos ausgetauscht oder repariert. Für Verschleißteile (z. B. Akkus, Tastaturen, Gehäuse) gilt diese Haltbarkeitsgarantie für 6 Monate ab Kauf.
- ◆ Diese Garantie gilt nicht, soweit der Defekt der Geräte auf unsachgemäßer Behandlung und/oder Nichtbeachtung der Handbücher beruht.
- ◆ Diese Garantie erstreckt sich nicht auf vom Vertragshändler oder vom Kunden selbst erbrachte Leistungen (z. B. Installation, Konfiguration, Softwaredownloads). Handbücher und ggf. auf einem separaten Datenträger mitgelieferte Software sind ebenfalls von der Garantie ausgeschlossen.

- ◆ Als Garantienachweis gilt der Kaufbeleg mit Kaufdatum. Garantiesprüche sind innerhalb von zwei Monaten nach Kenntnis des Garantiefalles geltend zu machen.
- ◆ Ersetzte Geräte bzw. deren Komponenten, die im Rahmen des Austauschs an Gigaset Communications zurückgeliefert werden, gehen in das Eigentum von Gigaset Communications über.
- ◆ Diese Garantie gilt für in der Europäischen Union erworbene Neugeräte. Garantiegeberin für in Belgien erworbene Geräte ist die Gigaset Communications SAS., 9, Rue du Docteur Finot, Bât Renouillères 93200 SAINT DENIS, Frankreich.
- ◆ Weiter gehende oder andere Ansprüche aus dieser Herstellergarantie sind ausgeschlossen. Gigaset Communications haftet nicht für Betriebsunterbrechung, entgangenen Gewinn und den Verlust von Daten, zusätzlicher vom Kunden aufgespielter Software oder sonstiger Informationen. Die Sicherung derselben obliegt dem Kunden. Der Haftungsausschluss gilt nicht, soweit zwingend gehaftet wird, z. B. nach dem Produkthaftungsgesetz, in Fällen des Vorsatzes, der groben Fahrlässigkeit, wegen der Verletzung des Lebens, des Körpers oder der Gesundheit oder wegen der Verletzung wesentlicher Vertragspflichten.

Der Schadensersatzanspruch für die Verletzung wesentlicher Vertragspflichten ist jedoch auf den vertragstypischen, vorhersehbaren Schaden begrenzt, soweit nicht Vorsatz oder grobe Fahrlässigkeit vorliegt oder wegen der Verletzung des Lebens, des Körpers oder der Gesundheit oder nach dem Produkthaftungsgesetz gehaftet wird.

- ◆ Durch eine erbrachte Garantieleistung verlängert sich der Garantiezeitraum nicht.
- ◆ Soweit kein Garantiefall vorliegt, behält sich Gigaset Communications vor, dem Kunden den Austausch oder die Reparatur in Rechnung zu stellen. Gigaset Communications wird den Kunden hierüber vorab informieren.
- ◆ Eine Änderung der Beweislastregeln zum Nachteil des Kunden ist mit den vorstehenden Regelungen nicht verbunden.

Zur Einlösung dieser Garantie wenden Sie sich bitte an Gigaset Communications. Die Rufnummer entnehmen Sie bitte der Bedienungsanleitung.

## Umwelt

---

### Unser Umweltleitbild

---

Wir als Gigaset Communications GmbH tragen gesellschaftliche Verantwortung und engagieren uns für eine bessere Welt. Unsere Ideen, Technologien und unser Handeln dienen den Menschen, der Gesellschaft und der Umwelt. Ziel unserer weltweiten Tätigkeit ist die dauerhafte Sicherung der Lebensgrundlagen der Menschen. Wir bekennen uns zu einer Produktverantwortung, die den ganzen Lebensweg eines Produktes umfasst. Bereits bei der Produkt- und Prozessplanung werden die Umweltwirkungen der Produkte einschließlich Fertigung, Beschaffung, Vertrieb, Nutzung, Service und Entsorgung bewertet.

Informieren Sie sich auch im Internet unter [www.gigaset.com](http://www.gigaset.com) über umweltfreundliche Produkte und Verfahren.

### Umweltmanagementsystem

---



Gigaset Communications GmbH ist nach den internationalen Normen EN 14001 und ISO 9001 zertifiziert.

**ISO 14001 (Umwelt):** zertifiziert seit September 2007 durch TÜV SÜD Management Service GmbH.

**ISO 9001 (Qualität):** zertifiziert seit 17.02.1994 durch TÜV Süd Management Service GmbH.

### Ökologischer Energieverbrauch

---

Der Einsatz von ECO DECT (→ S. 40) spart Energie und leistet damit einen aktiven Beitrag zum Umweltschutz.

### Entsorgung

---

Akkus gehören nicht in den Hausmüll. Beachten Sie hierzu die örtlichen Abfallbeseitigungsbestimmungen, die Sie bei Ihrer Kommune erfragen können.

Alle Elektro- und Elektronikgeräte sind getrennt vom allgemeinen Hausmüll über dafür staatlich vorgesehene Stellen zu entsorgen.

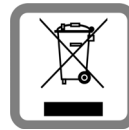

Wenn dieses Symbol eines durchgestrichenen Abfalleimers auf einem Produkt angebracht ist, unterliegt

dieses Produkt der europäischen Richtlinie 2002/96/EC.

Die sachgemäße Entsorgung und getrennte Sammlung von Altgeräten dienen der Vorbeugung von potenziellen Umwelt- und Gesundheitsschäden. Sie sind eine Voraussetzung für die Wiederverwendung und das Recycling gebrauchter Elektro- und Elektronikgeräte.

Ausführlichere Informationen zur Entsorgung Ihrer Altgeräte erhalten Sie bei Ihrer Kommune oder Ihrem Müllentsorgungsdienst.

## Anhang

### Pflege

Wischen Sie das Gerät mit einem **feuchten Tuch** oder einem **Antistatik**tuch ab. Benutzen Sie keine Lösungsmittel und kein Microfasertuch.

Verwenden Sie **nie** ein trockenes Tuch. Es besteht die Gefahr der statischen Aufladung.

### Kontakt mit Flüssigkeit

Falls das Mobilteil mit Flüssigkeit in Kontakt gekommen ist:

1. **Das Mobilteil ausschalten und sofort den Akku entnehmen.**
2. Die Flüssigkeit aus dem Mobilteil abtropfen lassen.
3. Alle Teile trocken tupfen und das Mobilteil anschließend **mindestens 72 Stunden** mit geöffnetem Akkufach und mit der Tastatur nach unten an einem trockenen, warmen Ort lagern (**nicht**: Mikrowelle, Backofen o. Ä.).
4. **Das Mobilteil erst in trockenem Zustand wieder einschalten.**

Nach vollständigem Austrocknen ist in vielen Fällen die Inbetriebnahme wieder möglich.

## Technische Daten

### Akkus

Technologie: Nickel-Metall-Hydrid (NiMH)

Größe: AAA (Micro, HR03)

Spannung: 1,2 V

Kapazität: 550 - 1000 mAh

Das Gerät wird mit zwei zugelassenen Akkus ausgeliefert.

### Betriebszeiten/Ladezeiten des Mobilteils

Ihr Mobilteil kann Akkus bis zu einer Kapazität von 1000 mAh laden. Die Verwendung von speziellen Hochleistungsakkus oder von Akkus mit höheren Kapazitäten ist für Schnurlostelefone nicht sinnvoll.

Die Betriebszeit Ihres Gigaset ist von Akkukapazität, Alter der Akkus und Benutzerverhalten abhängig. (Alle Zeitangaben sind Maximalangaben.)

	Kapazität (mAh) ca.			
	550	700	800	1000
Bereitschaftszeit (Stunden)	180	210	240	295
Gesprächszeit (Stunden)	15	17	20	25
Betriebszeit bei 1,5 Std. Gespräch pro Tag (Stunden)				
- <b>ohne</b> Eco-Modus+	105	120	140	170
- <b>mit</b> Eco-Modus+	65	70	85	105



## Anhang

Ladezeit in Basis (Stunden)	5,5	6,5	7,5	9
Ladezeit in Ladeschale (Stunden)	5	6	6,5	8,5

Da die Akkuentwicklung stetig fort-schreitet, wird die Liste der empfoh-lenen Akkus im FAQ-Bereich der Gigaset Customer Care-Seiten regel-mäßig aktualisiert:

[www.gigaset.com/service](http://www.gigaset.com/service)

### Leistungsaufnahme der Basis

	E500	E500A
Im Bereitschafts-zustand *	ca. 0,6 W	ca. 0,6 W
Im Bereitschafts-zustand der Basis **	<0,4 W	<0,4 W
Während des Gesprächs	ca. 0,5 W	ca. 0,6 W

\* geladenes Mobilteil liegt in der Basis

\*\* Mobilteil außerhalb der Basis

### Allgemeine technische Daten

DECT-Standard	wird unterstützt
GAP-Standard	wird unterstützt
Kanalzahl	60 Duplexkanäle
Funkfrequenz-bereich	1880–1900 MHz
Duplexverfahren	Zeitmultiplex, 10 ms Rahmen-länge
Kanalraster	1728 kHz
Bitrate	1152 kbit/s
Modulation	GFSK
Sprachcodie-rung	32 kbit/s
Sendeleistung	10 mW, mittlere Leistung pro Kanal
Reichweite	bis zu 300 m im Freien, bis zu 50 m in Gebäuden
Stromversor-gung Basis	230 V ~/50 Hz
Umgebungsbe-dingungen im Betrieb	+5 °C bis +45 °C; 20 % bis 75 % relative Luft-feuchtigkeit
Wahlverfahren	MFV (Tonwahl)/ IWV (Impulswahl)

## Steckerbelegung des Telefonsteckers

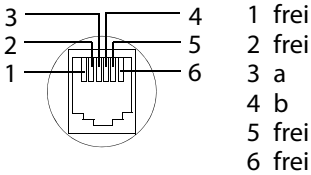

## Namen schreiben und bearbeiten

Beim Schreiben von Namen gelten folgende Regeln:

- ◆ Jeder Taste zwischen **0** und **9** sind mehrere Buchstaben und Zeichen zugeordnet.
- ◆ Die Schreibmarke (Cursor) wird mit gesteuert.
- ◆ Zeichen werden an der Schreibmarke eingefügt.
- ◆ Display-Taste **Lösch.** drücken, um das Zeichen links von der Schreibmarke zu löschen.
- ◆ Der erste Buchstabe des Namens wird automatisch groß geschrieben, es folgen kleine Buchstaben.

## Groß-, Klein- oder Ziffernschreibung einstellen

Den Modus für die Texteingabe wechseln Sie durch wiederholtes Drücken der Raute-Taste .

123	Ziffernschreibung
Abc	Großschreibung *
abc	Kleinschreibung

\* 1. Buchstabe großgeschrieben, alle weiteren klein

Der Moduswechsel wird links unten im Display angezeigt.

## Namen schreiben

- ▶ Geben Sie die einzelnen Buchstaben/Zeichen durch Drücken der entsprechenden Taste ein.

Die der Taste zugeordneten Zeichen werden in einer Auswahlzeile links unten im Display angezeigt. Das ausgewählte Zeichen ist hervorgehoben.

- ▶ Drücken Sie die Taste mehrmals **kurz** hintereinander, um zum gewünschten Buchstaben/Zeichen zu springen.

## Standardschrift

	1x	2x	3x	4x	5x	6x	7x	8x	9x	10x	11x	12x	13x	14x	15x
	1	£	\$	¥	¤										
	a	b	c	2	ä	á	à	â	ã	ç					
	d	e	f	3	ë	é	è	ê							
	g	h	i	4	ï	í	ì	î							
	j	k	l	5											
	m	n	o	6	ö	ñ	ó	ò	ô	õ					
	p	q	r	s	7	ß									
	t	u	v	8	ü	ú	ù	û							
	w	x	y	z	9	ÿ	ÿ	æ	ø	å					
	.	,	?	!	0	+	-	:	;	"	'	;	;	;	;
	*	/	(	)	<	=	>	%							
		#	@	\	&	§									

1) Leerzeichen

## Zubehör

---

Erweitern Sie Ihr Gigaset zu einer schnurlosen Telefonanlage.

### Gigaset-Mobilteil E500H

- ◆ Extra laute Sprachwiedergabe
- ◆ Freisprechen in brillanter Sprachqualität
- ◆ Hörgeräte geeignet (HAC)
- ◆ Kontrastreiches, großes s/w Display
- ◆ Anzeige Ladezustand der Akkus und Funkkontakt
- ◆ Sehr gute Lesbarkeit durch große Schrift
- ◆ Vergrößerbare Zifferndarstellung (Jumbo-Zahlen)
- ◆ Grün beleuchtete Freisprech-Taste
- ◆ Hochwertige große, beleuchtete und übersichtliche Tastatur
- ◆ Seiten-Taste für einfache Lautstärkenregelung
- ◆ 4 Direktwahltasten
- ◆ SOS-Ruf (nur bei Betrieb an Basis E500A)
- ◆ Telefonbuch für 150 Einträge
- ◆ Wahlwiederholung der letzten 10 Rufnummern
- ◆ Gesprächs-/Bereitschaftszeit bis zu 20/240 Stunden
- ◆ Standard-Akkus
- ◆ Headset-Anschluss

[www.gigaset.com/gigasete500h](http://www.gigaset.com/gigasete500h)



### Gigaset-Mobilteil E36

- ◆ Große Tasten, beleuchtete Tastatur
- ◆ Große Darstellung der Texte und Symbole im Display
- ◆ Jumbo-Zahlen (Großschrift)
- ◆ Direktwahl-Tasten
- ◆ Verträglichkeit mit Hörhilfen (HAC)
- ◆ Freisprechen
- ◆ Telefonbuch für ca. 100 Einträge
- ◆ Headset-Anschluss

[www.gigaset.com/gigasete36](http://www.gigaset.com/gigasete36)



### Anschlussbuchse für Headset

Empfehlungen zu Headsets finden Sie auf der jeweiligen Produktseite unter [www.gigaset.com](http://www.gigaset.com)

Alle Zubehörteile und Akkus können Sie über den Fachhandel bestellen.



Verwenden Sie nur Originalzubehör. So vermeiden Sie mögliche Gesundheits- und Sachschäden und stellen sicher, dass alle relevanten Bestimmungen eingehalten werden.

# Wandmontage der Basis E500

---

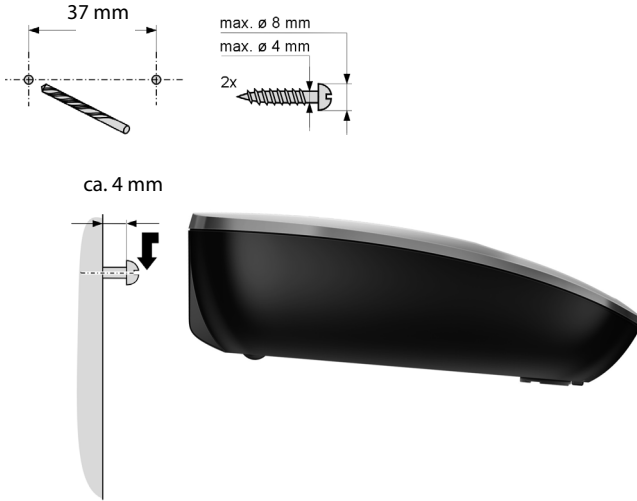

# Wandmontage der Ladeschale

---

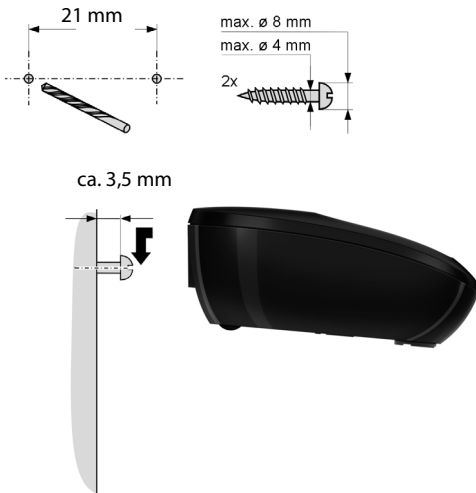

# Stichwortverzeichnis

---

## A

Abheben-Taste .....	2
Abmelden (Mobilteil).....	43
Akku	
Anzeige .....	3
einlegen.....	13
laden.....	3
Symbol.....	3
Warnton.....	47
Ändern	
Display-Sprache.....	16
Namen eines Mobilteils .....	43
System-PIN.....	48
Anhören	
Nachricht (Anrufbeantworter).....	40
Anklopfen, internes Gespräch .....	34
Anmelden (Mobilteil).....	42
Anonyme Anrufe .....	46
Anruf	
annehmen .....	27
Anrufen	
extern .....	27
intern .....	33
Anrufer zurückrufen.....	36
Anrufliste.....	35
Anschlussbuchse für Headset .....	2
Anzeige	
Namen (CNIP) .....	27
Netz-Anrufbeantworter-Meldung .....	39
Nummer (CLI/CLIP).....	27
Auflegen-Taste .....	2, 27
Aufstellen, Basis .....	11
Ausschalten	
Hinweistöne.....	47
Mobilteil .....	22
Rufannahme .....	45
Tastensperre .....	22
Automatische Rufannahme .....	27, 45
Automatische	
Netzanbietervorwahl .....	37

## B

Basis	
anschließen .....	12
aufstellen .....	11
betreiben an Telefonanlage .....	49
einstellen .....	47
in Lieferzustand zurücksetzen.....	49
System-PIN.....	48
System-PIN ändern.....	48
Bedienschritte (Darstellung).....	23
Bestätigungston.....	47

## C

CLI, CLIP .....	27
CNIP.....	27, 36

## D

Datum einstellen .....	17
Direktwahl	
Nummern speichern .....	32
Tastenbelegung	
speichern/ändern.....	32
Direktwahl-Taste I .....	2
Direktwahl-Tasten II bis IV .....	2
Display	
Display-Sprache ändern.....	16, 44
einstellen .....	45
im Ruhezustand.....	2, 19, 22
Display-Tasten.....	2, 4

## E

ECO DECT .....	40
Eco-Modus .....	40
Eco-Modus+.....	41
Ein-/Aus-Taste .....	2
Einschalten	
Hinweistöne.....	47
Mobilteil .....	22
Rufannahme .....	45
Tastensperre .....	22
Empfangsverstärker siehe Repeater	
Entsorgung.....	54

# Stichwortverzeichnis

## F

Falscheingaben (Korrektur).....	22
Fehlerbehebung allg.....	51
Fehlerton.....	47
Flash eingeben.....	2
Flash-Zeit einstellen.....	49
Fragen und Antworten.....	51
Freisprechen.....	29
Taste.....	2

## G

Garantie.....	52
Gespräch	
intern.....	33
Teilnehmer zuschalten.....	44
weitergeben (verbinden).....	34, 43
Großschrift.....	44

## H

Headset.....	2
Hilfe.....	51
Hinweistöne.....	47
Hörerbetrieb.....	29
Hörerlautstärke.....	45
Hörgeräte.....	9

## I

In Betrieb nehmen (Mobilteil).....	13
Intern zuschalten.....	44
Internes Gespräch.....	33
anklopfen.....	34
Internruf.....	33
Internruf einrichten.....	33

## K

Klingelton	
ändern.....	45
Lautstärke einstellen.....	45
Melodie einstellen.....	46
Korrektur von Falscheingaben.....	22
Kundenservice & Hilfe.....	50
Kurzwahl siehe Direktwahl	

## L

Ladezustandsanzeige.....	3
Lautstärke	
Klingelton.....	45
Lautstärke einstellen	
Hörer.....	45
Klingelton.....	45
Lautsprecher.....	45
Sprache Mobilteil.....	45
Leistungsaufnahme.....	56
Lieferzustand einstellen	
Basis.....	49
Mobilteil.....	47
Liste	
Anrufliste.....	35
Eintrag.....	36
verpasste Anrufe.....	36
Wahlwiederholungsliste.....	35
Löschen von Zeichen.....	22
Lösch-Taste.....	5

## M

Medizinische Geräte.....	9
Meldung des	
Netz-Anrufbeantworters	
ansehen.....	39
Melodie einstellen (Klingelton).....	46
Menü	
Endeton.....	47
Führung.....	21
Übersicht.....	25

**Mobilteil**  
 abmelden ..... 43  
 anmelden ..... 42  
 Display-Sprache ..... 16, 44  
 ein-/ausschalten ..... 22  
 einstellen (individuell) ..... 44  
 Gespräch weitergeben ..... 34  
 Großschrift ..... 44  
 Hinweistöne ..... 47  
 in Betrieb nehmen ..... 13  
 in Lieferzustand zurücksetzen ..... 47  
 Kontakt mit Flüssigkeit ..... 55  
 mehrere nutzen ..... 42  
 Namen ändern ..... 43  
 Ruhezustand ..... 22  
 Sprachlautstärke ..... 45  
 stummschalten ..... 30  
 suchen ..... 43

**N**

Nachricht  
 anhören ..... 40  
 Nachrichten-Taste  
 Listen aufrufen ..... 37  
 Name  
 des Anrufers anzeigen (CNIP) ..... 27  
 eines Mobilteils ..... 43  
 Netzanbietervorwahl,  
 automatische ..... 37  
 Netz-Anrufbeantworter ..... 39  
 Nummer eintragen ..... 39  
 Nummer  
 des Anrufers anzeigen (CLIP) ..... 27  
 des Netz-Anrufb. eintragen ..... 39  
 im Telefonbuch speichern ..... 30, 32

**P**

Paging ..... 2, 43  
 Pflege des Telefons ..... 55  
 PIN ändern ..... 48  
 System-PIN ..... 48  
 Preselection ..... 37  
 Eintrag speichern, ändern ..... 38

**R**

Raute-Taste ..... 2, 22  
 Reduzierung der Strahlung ..... 40  
 Reduzierung des Stromverbrauchs .. 40  
 Reichweite ..... 11  
 Reihenfolge im Telefonbuch ..... 31  
 Repeater ..... 48  
 R-Taste ..... 2  
 Ruf von Unbekannt ..... 28  
 Rufannahme ..... 45  
 Rufnummernanzeige, Hinweise ..... 28  
 Rufnummernübermittlung ..... 27  
 Ruhezustand (Display) ..... 2, 19, 22  
 Ruhezustand, zurückkehren in den .. 22

**S**

Schnellaufruf  
 Anrufbeantworter ..... 40  
 Seiten-Taste ..... 2, 5  
 Senden  
 Telefonbucheintrag an Mobilteil .. 31  
 Sperre  
 Tastensperre ein-/ausschalten ..... 22  
 Sprache, Display ..... 16  
 Sprachlautstärke ..... 45  
 Steckerbelegung ..... 57  
 Steckernetzgerät ..... 9  
 Steckernetzteil, stromsparend ..... 40  
 Stern-Taste ..... 2  
 Steuer-Taste ..... 2, 5  
 Strahlung reduzieren ..... 40  
 Stromsparendes Steckernetzteil ..... 40  
 Stummschalten des Mobilteils ..... 30  
 Suchen  
 im Telefonbuch ..... 31  
 Mobilteil ..... 43  
 Symbol  
 Klingelton ..... 46  
 Tastensperre ..... 22  
 Systemeinstellungen ..... 48  
 System-PIN ändern ..... 48



# Stichwortverzeichnis

## T

Taste 1 (Schnellaufruf Netz-Anrufbeantworter) .....	2
Tasten	
Abheben-Taste .....	2
Auflegen-Taste .....	2
Direktwahl-Tasten .....	30
Display-Tasten .....	2, 4
Ein-/Aus-Taste .....	2
Freisprech-Taste .....	2
Lösch-Taste .....	5
Nachrichten-Taste .....	37
Paging-Taste .....	2
Raute-Taste .....	2, 22
R-Taste .....	2
Schnellaufruf	
Anrufbeantworter .....	40
Schnellaufruf	
Netz-Anrufbeantworter .....	2
Seiten-Taste .....	2
Stern-Taste .....	2
Steuer-Taste .....	2, 5
Taste 1 (Schnellaufruf Anrufbeantworter) .....	40
Tastenklick .....	47
Tastensperre .....	22
Technische Daten .....	55
Telefon vor Zugriff schützen .....	48
Telefonanlage	
auf Tonwahl umschalten .....	49
Basis an Telefonanlage betreiben ..	49
Flash-Zeit einstellen .....	49
Wahlverfahren einstellen .....	49
Telefonbuch .....	30
Eintrag auswählen .....	31
Eintrag speichern .....	30
Eintrag/Liste senden an Mobilteil ..	31
erste Nummer speichern .....	30
Reihenfolge der Einträge .....	31

Telefonbuch öffnen .....	5
Telefonieren	
Anruf annehmen .....	27
extern .....	27
intern .....	33
Telefonstecker, Steckerbelegung ..	57
Text schreiben und bearbeiten .....	57
Tonwahl .....	49

## U

Uhrzeit einstellen .....	17
Umwelt .....	54
Unbekannt .....	28
Unterdrücken	
Preselection .....	38

## V

Verpackungsinhalt .....	10
Verpasster Anruf .....	36

## W

Wählen	
Telefonbuch .....	31
Wahlverfahren .....	49
Wahlwiederholung .....	35
Wahlwiederholungsliste .....	4
Warnton (Akku) .....	47
Wartemelodie .....	47
Wecker .....	42
Weckzeit .....	42

## Z

Zeichensatz .....	57
Zeitsteuerung .....	46
Zubehör .....	58
Zugriffsschutz .....	48
Zulassung .....	52
Zurückrufen aus Anrufliste .....	36
Zuschalten zu einem Gespräch .....	44