

Gigaset

E500

Gratulerer

Da du kjøpte en Gigaset-telefon, valgte du samtidig et merke som satser 100 % på bærekraftighet. Dette produktets emballasje er miljøvennlig!

Mer informasjon finner du på www.gigaset.com.



GIGASET. INSPIRING CONVERSATION.
MADE IN GERMANY

Gigaset E500 – en pålitelig ledsager

Denne telefonen utmerker seg gjennom ergonomiske design, brukervennlige taster og oversiktlig display med stor skrift.

I tillegg er den svært robust, har førsteklasses lyd kvalitet ved handsfree samt lang driftstid.

Sparemodus gjør Gigaset strålingsfri i hviletilstand og reduserer strømforbruket.

Bruksanvisningen som inneholder en praktisk utklaffsside og detaljert trinn-for-trinn-forklaringer, hjelper deg å bli raskt fortrolig med telefonen. Utnytt de praktiske innstillingmulighetene.

Direktevalgtaster

Lagre numre du ringer ofte på egne taster (→ s. 33).

Stor skrift og kontrast

Du kan øke lesbarheten på tallene ved å stille inn større skrift og stille inn kontrasten i displayet slik du ønsker (→ s. 44).

Volum

Du kan enkelt endre volumet for telefonrør, handsfree og ringetone med tasten på høyre side av telefonen (→ s. 44).

Telefonbok for 150 oppføringer

Lagre telefonnummer og navn i telefonboken (→ s. 31).

Anropsliste

Se hvem som har ringt mens du var borte (→ s. 36).

Repetisjon

Bruk et av de sist valgte numrene (→ s. 35).

Miljøvennlig

I sparemodus reduseres telefonens stråling (→ s. 40).

Flere opplysninger om telefonen din finner du på Internett under www.gigaset.com/gigasete500.

Når du har kjøpt en Gigaset-telefon, anbefaler vi at du straks registrerer den under www.gigaset.com/service – Slik kan vi raskt og enkelt hjelpe deg ved spørsmål og garantiytelser.

Ha det moro med din nye telefon!

Oversikt over håndsettet

Oversikt over håndsettet

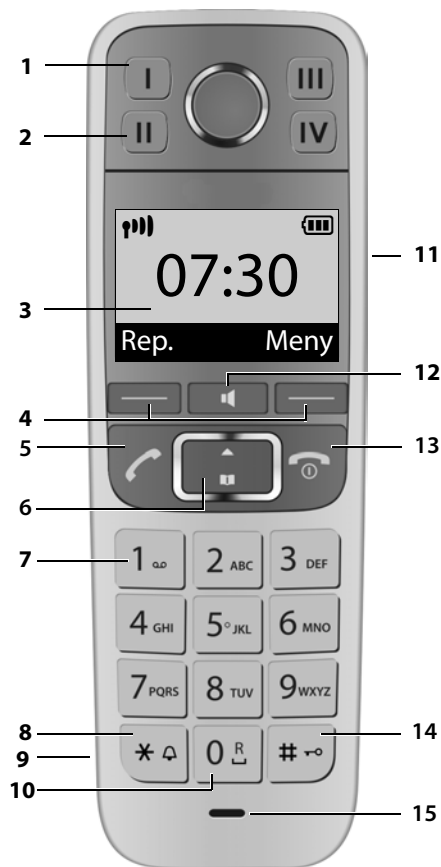

- 1 **Direktevalgtast I** (→ s. 33)
- 2 **Direktevalgtaster II til IV** (→ s. 33)
- 3 **Display** i hviletilstand (→ s. 20)
- 4 **Displaytaster** (→ s. 4)
- 5 **Svartast**
Besvare samtale; innlede oppringing
- 6 **Styretast** (→ s. 5)
- 7 **Tast 1**
Ringte til nettpostkassen (→ s. 39)
- 8 **Stjernetast**
Ringetoner på/av (**langt** trykk)
- 9 **Kontakt for headset** (→ s. 58)
- 10 **0-tast/R-tast**
Forespørsel: **langt** trykk
- 11 **Sidetast**
Stille inn volum (→ s. 5)
- 12 **Handsfree-tast** (→ s. 30)
Veksling mellom telefonrør- og handsfreemodus:
Lyser: handsfreemodus innkoblet;
Blinker: innkommende anrop
- 13 **Avslutt-tast, På/av-tast**
Avslutt samtale, avbryt funksjon, ett menynivå tilbake (kort trykk), tilbake til hviletilstand (**langt** trykk), håndsett på/av (**langt** trykk i hviletilstand)
- 14 **Firkanttast**
Tastelås på/av (**langt** trykk, s. 23); skrijving av store og små bokstaver og tall (→ s. 57)
- 15 **Mikrofon**

Oversikt over basen



1 Oppmeldings-/paging-tast

Mer

Hvis du vil endre **menyspråket**, gå du frem som beskrevet på s. 44.

Symboler og taster

Displaysymboler

Visningen avhenger av telefonens innstilling og driftstilstand.

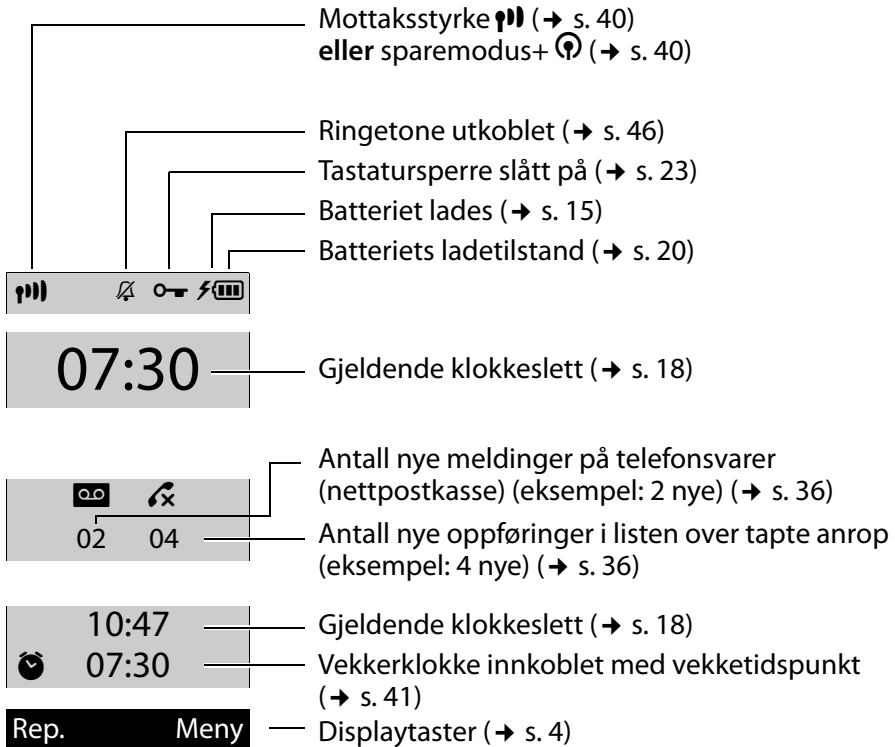

Display ved eksternt anrop

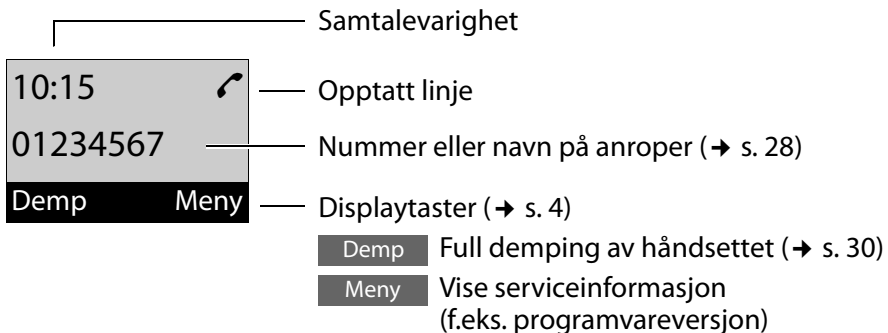

Symboler og taster

Andre displaysymboler

Handling utført



Handling mislyktes



Informasjon

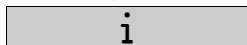

Vekking (→ s. 41)

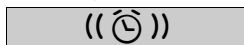

Vent litt...



Hovedmenysymboler

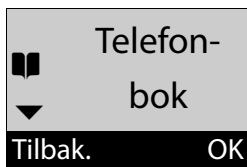

	Telefonbok
	Tapte anrop
	Alarm
	Telefonsvarer
	Innstillinger

Informasjon om menyføring og menyoversikt: s. 22, s. 26.

Displaytaster

Displaytastenes funksjoner avhenger av den aktuelle betjenings-situasjonen.

Eksempel:

- ① Aktuell funksjon for displaytastene
- ② Displaytaster



Eksempel:

Rep.	Åpne repetisjonslisten.
Meny	Åpner hovedmeny / situasjonsavhengig meny.
OK	Bekrefter valg eller lagrer inntasting.

	Nye tapte anrop eller nye beskjeder på nettpostkassen (→ s. 37).
Slett	Slettetast: Slett tegn/ord fra høyre mot venstre.
Tilbak.	Ett menynivå tilbake eller avbryt prosessen.
Demp	Full demping av håndsettet (→ s. 30).

Styretast

Nedenfor er styretasten markert med svart (oppe eller nede) på den siden du må trykke i den aktuelle betjenings situasjonen, f.eks.  for «trykk på øvre kant av styretasten».



Styretasten har forskjellige funksjoner:





Med håndsettet i hviletilstand

 Åpne telefonboken.

I menyen og i lister

 Bla oppover/nedover linje for linje.

I inntastingsfelter

 /  Bevege markøren mot høyre  eller venstre .

Under en ekstern samtale

 Åpne telefonboken.

Sidetast

 Trykk **oppe eller nede** på tasten for å stille inn volumet for **telefonrør, ringetone, handsfree, vekkerklokke** eller **headset** avhengig av brukssituasjon. Tasten er på siden av håndsettet.

Inholdsfortegnelse

Gigaset E500 – en pålitelig ledsager	1
Oversikt over håndsettet	2
Oversikt over basen	2
Symboler og taster	3
Displaysymboler	3
Hovedmenysymboler	4
Displaytaster	4
Styretast	5
Sidetast	5
Sikkerhetsanvisninger	9
Første skritt	11
Trinn 1: kontroller innholdet i pakken	11
Trinn 2: stille opp base og lader	12
Trinn 3: tilkobling av basen	13
Koble til lader (dersom det følger med)	13
Ta håndsettet i bruk	14
Endre menyspråk	17
Innstilling av dato og klokkeslett	18
Display i hviletilstand	20
Hva vil du gjøre nå?	21
Betjening av telefonen	22
Menyføring	22
Taster i tastefeltet	23
Korrigerer av feilinntastinger	23
Slå håndsettet av/på	23
Slå tastelås på/av	23
Visning av betjeningstrinnene i brukerveiledningen	24
Menyoversikt	26

Telefonering	28
Ringe eksternt / avslutte samtale	28
Besvare anrop	28
Nummeroverføring	28
Merknader om nummervisning (CLIP)	29
Handsfree	30
Slå av mikrofonen	30
Bruk av telefonbok, direktevalgtaster og lister	31
Telefonbok	31
Direktevalgtaster I til IV	33
Internt anrop	34
Repetisjonsliste	35
Telefonsvarerliste (nettpostkasseliste)	35
Liste over tapte anrop	36
Åpne lister med nye beskjeder	37
Automatisk nettoperatørprefiks (forvalg)	37
Bruk av nettpostkasse	39
Motta ny melding i nettpostkassen	39
Avspilling av beskjeder	39
ECO DECT	40
Bruke håndsettet som vekkerklokke	41
Bruk av flere håndsett	42
Oppmelding av håndsett	42
Avmelding av håndsett	42
Søking etter håndsett («Paging»)	43
Endre navn på et håndsett	43
Tilkobling til eksternt samtale	43
Innstilling av håndsettet	44
Endre menyspråk	44
Stille inn store tall	44
Endre displaykontrast	44
Automatisk anropssvar	44
Endre talevolum	44
Endre ringetoner	45
Varsel-/henvisningstone	46
Tilbakestilling av håndsettet til fabrikkoppsett	47

Inholdsfortegnelse

Still inn basen	47
Slå på/av ventemelodi	47
Repeater-støtte	47
Beskytte mot uberettiget tilgang	48
Tilbakestilling av basen til fabrikkoppsett	48
Bruke basen i en hussentral	49
Kundeservice og Assistanse	50
Spørsmål og svar	51
Bruksområde	52
Garanti	52
Miljø	54
Vedlegg	55
Vedlikehold	55
Kontakt med væske	55
Tekniske data	55
Skrivning og redigering av navn	57
Tilbehør	58
Veggmontering av basen E500	60
Veggmontering av laderen	60
Stikkordregister	61

Sikkerhetsanvisninger

Merk

Les sikkerhetsanvisningene og brukerveiledningen før bruk.

Forklar innholdet for dine barn og gjør dem oppmerksom på farene ved bruk av telefonen.



Bruk bare den medfølgende strømadapteren. Adaptertypen er angitt på undersiden av basen eller laderen.



Sett bare inn **anbefalte, oppladbare batterier** som oppfyller **spesifikasjonen**, da det ellers er fare for betydelige helse- og personskader. De tekniske dataene for Gigaset-produktet, finner du kapittelet "Vedlegg".



Funksjonen til medisinsk utstyr kan påvirkes. Ta hensyn til de tekniske forholdene på stedet der du er (f.eks. et legekontor). Hvis du bruker medisinsk utstyr (f.eks. pacemaker), må du undersøke dette hos produsenten av utstyret. Der kan du få informasjon om det aktuelle utstyret er immunt mot ekstern, høyfrekvent energi. De tekniske dataene for Gigaset-produktet, finner du kapittelet "Vedlegg".



Ikke hold håndsettets bakside til øret hvis det ringer eller hvis du har aktivert handsfree-funksjonen. Da kan du pådra deg alvorlige og varige hørselsskader.

Gigaset er kompatibel med de fleste digitale høreapparater på markedet. Vi kan imidlertid ikke garantere at det fungerer problemfritt med alle høreapparater.

Håndsettet kan fremkalle ubehagelig støy (during eller piping) i analoge høreapparater eller overstyre dem. Ta kontakt med en audiograf ved problemer.



Ikke plasser basen eller laderen i bad eller dusjrom. Basen og laderen er ikke sprutsikre.



Bruk ikke telefonen i eksplosjonsfarlige omgivelser, f.eks. på et lakkeringsverksted.



Husk alltid å gi brukerveiledningen for Gigaset videre til nye brukere.



Koble fra defekte baser eller send dem til reparasjon hos kundeservice, slik at de ikke forstyrrer andre tjenester som bruker radiobølger.

Sikkerhetsanvisninger

Merknader

- ◆ Ikke alle funksjoner som er beskrevet i denne brukerveiledningen er tilgjengelige i alle land.
- ◆ Apparatet kan ikke brukes under strømbrudd. Heller **ikke nødstop** er tilgjengelige ved strømbrudd.

Første skritt

Trinn 1: kontroller innholdet i pakken



- 1 en base Gigaset E500
- 2 et Gigaset-håndsett
- 3 to batterier
- 4 et batterideksel
- 5 et belteklips
- 6 en strømadapter for basen
- 7 en telefonledning
- 8 en bruksanvisning

Første skritt

Hvis du har kjøpt en **variant med flere håndsett**, følger det i tillegg med to batterier, et batterideksel og en lader **8** med strømadapter **9** til hvert håndsett i pakningen.



Trinn 2: stille opp base og lader

Basen og laderen er beregnet på bruk i tørre rom innendørs, med romtemperatur mellom +5 °C og +45 °C.

- ▶ Still basen på et sentralt sted i leiligheten eller huset, på et jevnt og sklisikkert underlag, eller monter basen eller laderen på vegg → s. 60.

Merk

Vær oppmerksom på basens rekkevidde. I fritt lende er rekkevidden inntil 300 m, innenhus inntil 50 m. Rekkevidden reduseres hvis **Sparemodus** (→ s. 40) er slått på.

Vanligvis etterlater apparatføttene ingen spor på underlaget. Med hensyn til mangfoldet av lakk og politur som brukes på møbler, kan det allikevel ikke utelukkes at det kan oppstå merker på underlaget.

Merk

- ◆ Utsett aldri telefonen for påvirkning fra varmekilder, direkte sollys eller andre elektriske apparater.
- ◆ Beskytt din Gigaset mot fuktighet, støv, aggressive væsker og damper.

Trinn 3: tilkobling av basen

- ▶ Koble først til telefonstøpslet **2** og legg ledningene i ledningskanalene.
- ▶ Koble deretter til strømadapteren **1**.

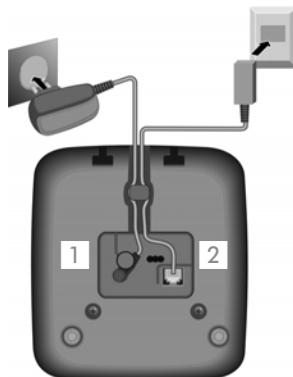

Merk

- ◆ Strømadapteren må **alltid** stå i. Telefonen virker ikke uten nettstrømtilkobling.
- ◆ Bruk kun **den medfølgende** strømadapteren og telefonledningen. Kontaktbelegging av telefonledninger kan være forskjellig (kontaktbelegging: → s. 57).

Koble til lader (dersom det følger med)

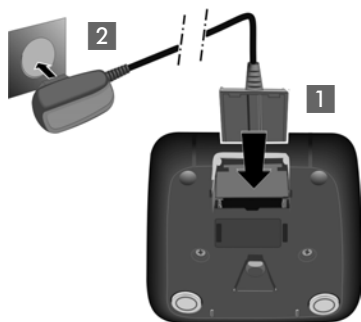

- ▶ Koble til den flate pluggen på strømadapteren **1**.
- ▶ Sett strømadapteren i stikkontakten **2**.

Hvis du skal koble pluggen fra laderen igjen, må du trykke på låseknappen **3** og trekke ut pluggen **4**.

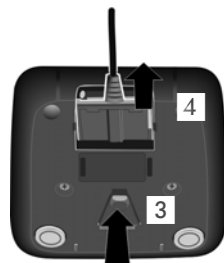

Ta håndsettet i bruk

Displayet er beskyttet med folie.
Fjern beskyttelsesfolien!

Sette i batteriet og lukke batteridekselet

Merk

Bruk kun oppladbare batterier som er anbefalt av Gigaset Communications GmbH (→ s. 55). Du må altså under ingen omstendigheter bruke vanlige (ikke-oppladbare) batterier, da dette kan skade personer og gjenstander. Det kan f. eks. føre til at batterimantelen eller batteriet ødelegges eller at batteriet eksploderer. Det kan dessuten oppstå driftsforstyrrelser eller skader på apparatet.

- ▶ Sett inn batteriene i riktig retning. Batteriretningen er angitt i batterirommet.



- ▶ Først fører du inn batteridekselet slik at knastene på siden av dekselet sitter i sporene på innsiden av apparatet.
- ▶ Deretter trykker du på dekselet til det klikker på plass.

Hvis du skal åpne batteridekslet igjen, f.eks. for å bytte batterier, tar du tak i fordypningen på siden og drar batteridekslet skrått oppover.

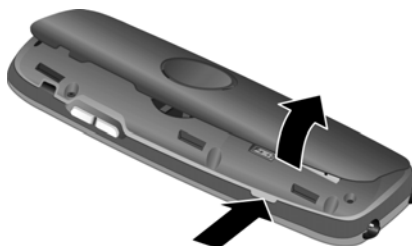

Sette på belteklipsen

På siden av håndsettet finnes spor for feste av belteklips.

- ▶ **Fest** belteklipsen ved å trykke den mot baksiden av håndsettet slik at takkene på belteklipsen smekker på plass i sporene.
- ▶ **For å ta den av** trykker du kraftig med høyre tommel på midten på belteklipsen, skyver neglen på venstre hånds pekefinger mellom klips og kapsling og tar klipsen av oppover.



Lade batteriene

Korrekt visning av ladetilstanden er først mulig når batteriene har vært helt ladet **og** deretter lades ut igjen.

- ▶ Sett håndsettet med **displayet vendt fremover** i basen i **7,5 timer**.



Merk

Håndsettet må bare settes i den tilhørende basen E500/E500A eller laderen.

Første skritt

- ▶ Ta deretter håndsettet ut av basen og sett det først tilbake igjen når batteriene er helt utladet.

Merknader

- ◆ Håndsettet er allerede oppmeldt på basen. Dersom du har kjøpt en **variant med flere håndsett**, er alle håndsettene allerede oppmeldt på basen. Du trenger ikke utføre en oppmelding.
- ◆ Etter den første oppladingen **og** utladingen kan du sette håndsettet tilbake i basen etter hver samtale.
- ◆ Gjenta oppladings-/utladingsprosedyren hver gang batteriene er tatt ut og satt inn igjen i håndsettet.
- ◆ Under opplading kan batteriene bli varme. Dette er ikke farlig.
- ◆ Av tekniske årsaker reduseres batterienes ladekapasitet etter en tid.

Endre menyspråk

Endre menyspråket dersom menyene er på et språk du ikke forstår.

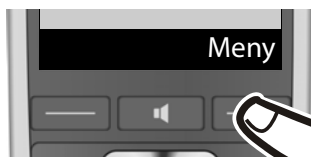

▶ Trykk på høyre displaytast.



▶ Trykk **sakte** på tastene **5 jkl** og **4 ghi** etter hverandre.

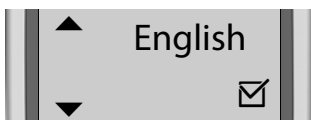

Displayet for innstilling av språk vises. Det innstilte språket (f.eks. engelsk) er valgt.



▶ Trykk på nedre kant av styretasten  ...



... til det ønskede språket, f.eks. fransk, vises i displayet.

▶ Trykk på displaytasten under visningen **OK** for å velge språk.

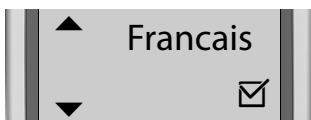

Valget vises med .



▶ Trykk **lenge** på Avslutt-tasten  for å gå tilbake til hviletilstand.

Innstilling av dato og klokkeslett

Du må stille inn dato og klokkeslett, f.eks. for å få riktig klokkeslett for innkommende anrop, og for å kunne bruke vekkerklokken.



- ▶ Trykk på displaytasten under visningen **Meny** for å åpne hovedmenyen.

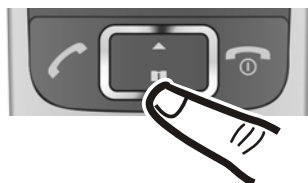

- ▶ Trykk på nedre kant av styretasten...



... til menyoppføringen
🔧 **Innstillinger** vises i displayet.

- ▶ Trykk på displaytasten under visningen **OK**.



Menyoppføringen **Dato/ tid** vises i displayet.

- ▶ Trykk på displaytasten under visningen **OK**.

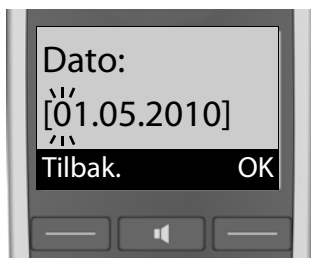

- ▶ Inntastingsfeltet åpnes. Den aktive linjen er markert med [...]. Tast inn dag, måned og år 8-sifret med tastaturet, f.eks.

0 1 0 5 2 0 1 0

for 1. mai 2010.



Korrigerig: trykk på øvre eller nedre kant av styretasten for å bytte mellom feltene.

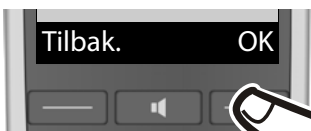
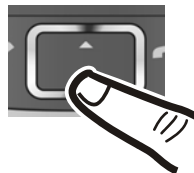

- ▶ Trykk på displaytasten under visningen **OK** for å bekrefte inntastingen.



- ▶ Tast inn timer og minutter med 4 sifre via tastaturet, f.eks. 0 7 1 5 for kl. 7.15. Bytt eventuelt mellom feltene med styretasten.

- ▶ Trykk på displaytasten under visningen **OK** for å bekrefte inntastingen.



I displayet vises **Lagret**. Du hører en bekreftelsestone.





- ▶ Trykk **leng** på avslutt-tasten  for å gå tilbake til hviletilstand.

Display i hviletilstand







Hvis telefonen er oppmeldt og tiden er innstilt, viser displayet følgende i hviletilstand (eksempel).

Displayvisning

- ◆ Radiokontakt mellom base og håndsett:

- god til dårlig: 
- intet signal:  blinker

- ◆ Batteriets ladetilstand:

-  over 66 % ladet
-  mellom 33 % og 66 % ladet
-  mellom 11 % og 33 % ladet
-  blinker: under 10 % ladet (under 1 time samtaleid)
-    batteriet lades

Dersom **Sparemodus+** (→ s. 40) er aktivert, vises symbolet  oppe til venstre.

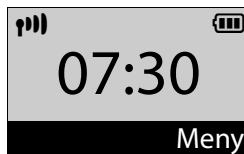

Telefonen er nå klar til bruk!

Hva vil du gjøre nå?

Når du har startet opp Gigaset, kan du begynne å ringe med én gang, eller du kan tilpasse den til dine individuelle behov. Bruk den følgende veiviseren for å finne raskt frem til de viktigste funksjonene.

Betjening av telefonen	▶	s. 22
Overføre gammel telefonbok til nytt håndsett	▶	s. 32
Melde opp flere håndsett	▶	s. 42
Lagre telefonnumre i telefonboken	▶	s. 31
Endre ringetoner og -volum på håndsettet	▶	s. 45
Endre talevolum på håndsettet	▶	s. 44
Slå på Sparemodus / Sparemodus+	▶	s. 40

Merk

Hvis det oppstår spørsmål ved bruk av telefonen, kan du lese gjennom tips om feilbehandling (→ s. 51) eller ta kontakt med vår kundeservice. Våre kundeveiledere hjelper deg gjerne (→ s. 50)!

Betjening av telefonen

Menyføring

Telefonens funksjoner tilbys via en meny som består av flere nivåer (menyoversikt → s. 26).

Hovedmeny (første menynivå)

- ▶ Trykk på displaytasten **Meny** når håndsettet er i hviletilstand for å åpne hovedmenyen.

Funksjonene i hovedmenyen vises med symbol og betegnelse.

Velge en funksjon:

- ▶ Trykk på styretasten  for å bla fra en funksjon til neste. Funksjonen som kan velges, vises i displayet.
- ▶ Trykk på displaytasten **OK** for å velge den viste funksjonen. Den tilhørende undermenyen åpnes og den første oppføringen i menyen vises.

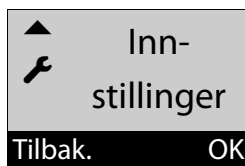

Hvis du trykker på displaytasten **Tilbak.** eller **kort** på avslutt-tasten , går displayet tilbake i hviletilstand.

Undermenyer

Funksjonene i undermenyen vises som betegnelse.

Velge en funksjon:

- ▶ Trykk på styretasten  for å bla fra en funksjon til neste. Den aktuelle funksjonen vises i displayet.
- ▶ Trykk på displaytasten **OK** for å velge den viste funksjonen. Den tilhørende undermenyen åpnes og den første oppføringen i menyen vises.



Hvis du trykker på displaytasten **Tilbak.** eller **kort** på avslutt-tasten , kommer du tilbake til forrige menynivå.

Innstillinger som ikke er bekreftet med et trykk på displaytasten **OK** eller **Ja**, blir forkastet.



Tilbake til hviletilstand

Fra et vilkårlig sted i menyen:

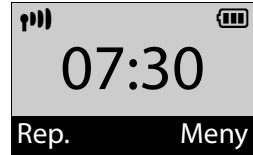
- ▶ **Langt** trykk på avslutt-tasten  eller
- ▶ ikke noe tastetrykk: etter 2 minutter går displayet **automatisk** i hviletilstand.



Taster i tastefeltet

 /  /  osv.

Trykk på tastene som er avbildet, på håndsettet.



Tast inn tall eller bokstaver.

Korrigerende av feilinntastinger

Feilaktige tegn i teksten retter du ved å navigere til feilinntastingen med styretasten. Du kan da:

- ◆ slette tegnet til venstre for markøren med displaytasten **Slett**
- ◆ sette inn tegn ved markøren
- ◆ overskrive det markerte (blinkende) tegnet, f.eks. ved inntasting av klokkeslett og dato.

Slå håndsettet av/på



I hviletilstand trykker du **lenge** på avslutt-tasten (bekreftelsestone).

Slå tastelås på/av

Tastelåsen hindrer utilsiktet betjening av telefonen.



Trykk **lenge** på firkanttasten i hviletilstand (bekreftelsestone høres). Tastelåsen slås av eller på. Når den er slått på, vises symbolet  i displayet.

Hvis tastelåsen er på, får du en melding om det hvis du trykker en tast.

Tastelåsen slås av automatisk ved innkommende anrop. Når samtalen er slutt, slås den på igjen.

Merk

Når tastelåsen er på, kan du heller ikke ringe nødnumre.

Visning av betjeningstrinnene i brukerveiledningen

Fremgangsmåten vises for eksempel på følgende måte:

Meny ▶  **Innstillinger** ▶ **OK** ▶  **System** ▶ **OK**
▶  **Sparemodus+** ▶ **OK** (☑ = på)

Det betyr at du skal gå frem på følgende måte:

Merk

På et meny nivå med mange oppføringer lønner det seg å bla oppover hvis man skal velge en av de siste oppføringene.

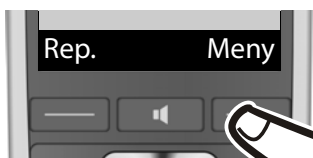

Meny:

Trykk på displaytasten under visningen **Meny** for å åpne hovedmenyen.

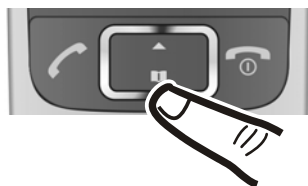

▶ :

Trykk på øvre eller nedre kant av styretasten til ...



Innstillinger:

... menyoppføringen **Innstillinger** vises i displayet.

▶ **OK**:

Trykk på displaytasten under visningen **OK** for å åpne undermenyen.

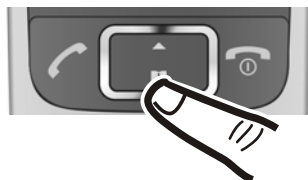

▶ :

Trykk på øvre eller nedre kant av styretasten til ...

Visning av betjeningstrinnene i brukerveiledningen



System:

... menyoppføringen **System** vises i displayet.

▶ **OK**:

Trykk på displaytasten under visningen **OK** for å åpne undermenyen.

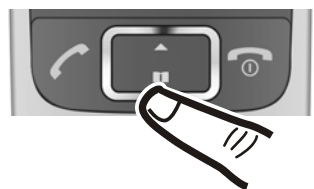

▶ :

Trykk på øvre eller nedre kant av styretasten til ...



Sparemodus+:

... menyoppføringen **Sparemodus+** vises i displayet.

▶ **OK**:

Trykk på displaytasten under visningen **OK** for å slå på eller av funksjonen (= på).

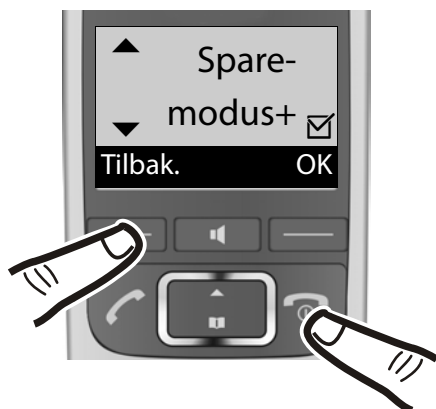

Endringen er virksom med en gang og trenger ikke bekreftelse.

Trykk på displaytasten under visningen **Tilbak.** for å gå tilbake til forrige menynivå **eller**

trykk **lenge** på avslutt-tasten  for å gå tilbake til hviletilstand.

Menyoversikt

Hvis du trykker på displaytasten **Meny** i hviletilstand, vises en liste med menyoppføringer. Du kan bla i listen med :

-  **Telefonbok**
-  **Tapte anrop**
-  **Alarm**
-  **Telefonsvarer**
-  **Innstillinger**

Disse menyoppføringene har til dels flere trinn. Sidetallene viser til beskrivelsen i bruksanvisningen.

 **Telefonbok** → s. 31

 **Tapte anrop** → s. 36

 **Alarm**

Aktivering → s. 41

Vekketid → s. 41

 **Telefonsvarer**

Spill av meldinger → s. 39

Nettpostkasse → s. 39

Innstillinger

Dato/ tid	→ s. 18	
Lydsign-/ visuelle sig.	Anropsvolum	→ s. 44
	Ringetonevolum	→ s. 45
	Ringetoner	→ s. 45
	Servicetoner	→ s. 46
	Lite batteri	→ s. 46
Display	Stor skrift	→ s. 44
	Kontrast	→ s. 44
Språk	→ s. 44	
Registrering	Registrerte håndsett	→ s. 42
	Avregistr. håndsett	→ s. 42
Telefoni	Auto. svar	→ s. 44
	Bryt inn	→ s. 43
	Forvalg	→ s. 38
	Ventemusikk	→ s. 47
System	Tilbakestill håndsett	→ s. 47
	Tilbakestill base	→ s. 48
	Gjentak.- modus	→ s. 47
	Sparemodus	→ s. 40
	Sparemodus+	→ s. 40
	System-PIN	→ s. 48
Hurtigtaster	→ s. 33	



Telefonering

Hvis du trykker på en tilfeldig tast mens displaybelysningen er slått av, slås displaybelysningen på. Funksjonen til tasten du trykket på, blir utført.

Ring eksternt / avslutte samtale



Eksterne anrop er anrop i det offentlige telefonnettet.

 (Tast inn telefonnummeret) og

- ◆ trykk på svartasten  eller
- ◆ handsfreetasten .

Nummeret ringes opp.

Du kan også **først**

- ◆ trykke på svartasten  eller
- ◆ handsfreetasten .

[summetone] og deretter taste inn nummeret.

Under en samtale kan du justere volumet for telefonrøret med sidetasten .



Avslutte en samtale / avbryte oppringing:

Trykk på avslutt-tasten  eller sett håndsettet i basen eller laderen.

Besvare anrop

Et innkommende anrop varsles på tre måter på håndsettet: ved ringing, visning i displayet og blinkende handsfreetast .

Du har følgende muligheter for å besvare anropet **på håndsettet**:

- ▶ Trykk på svartasten .
- ▶ Trykk på handsfreetasten .
- ▶ Trykk på displaytasten **Svar**.

Hvis håndsettet står i basen og funksjonen **Auto. svar** er slått på (→ s. 44), besvarer håndsettet automatisk anropet når du tar håndsettet ut av basen.

Dersom ringetonen forstyrrer, trykker du på displaytasten **Ring av**. Anropet kan besvares så lenge det vises i displayet.

Nummeroverføring

Ved et anrop vises nummeret til anroperen i displayet dersom følgende forutsetninger er oppfylt:

- ◆ Nettopperatøren din støtter CLIP, CLI.
 - CLI (Calling Line Identification): nummeret til anroperen blir overført
 - CLIP (Calling Line Identification Presentation): nummeret til anroperen blir vist.
- ◆ Du har bestilt CLIP hos nettopperatøren.
- ◆ Anroperen har bestilt CLI hos nettopperatøren.

Anropsvisning

Når du mottar et anrop, vises telefonnummeret som står registrert på nummeret hos nettoperatoren.

Hvis nummeret til anroperen er lagret i telefonboken din, blir visningen erstattet av den aktuelle telefonbokoppføringen.

1234567890

Svar

Ring av

I stedet for nummeret vises følgende:

- ◆ **Ekst. anrop**, hvis intet telefonnummer ble overført.
- ◆ **Ukjent**, hvis anroperen undertrykker nummeroverføring.
- ◆ **Utilgjeng.**, hvis anroperen ikke har bestilt nummeroverføring.

Merk

Ringetonen kan kobles ut for anonyme anrop (anrop med undertrykt nummeroverføring) (→ s. 46).

Merknader om nummervisning (CLIP)

Ved levering er Gigaset-telefonen innstilt slik at nummeret til anroperen vises i displayet. Du trenger ikke gjøre noen videre innstillinger på Gigaset-telefonen.

Dersom telefonnummeret likevel ikke vises, kan det skyldes følgende forhold:

- ◆ Du har ikke bestilt CLIP hos nettoperatoren.
- ◆ Telefonen er tilkoblet via en hussentral/ruter med integrert hussentral (gateway) som ikke videresender all informasjon.

Er telefonen tilkoblet via en hussentral/gateway?

Dersom det er koblet et ekstra apparat, f.eks. en TK-sentral, en gateway eller lignende, mellom telefonen og telefonuttaket, kan den være det. Da hjelper det ofte å tilbake stille utstyret.

- ▶ Trekk ut støpselet til hussentralen og la det være ute en liten stund. Sett det inn igjen og vent til apparatet har startet på nytt.

Telefonering

Hvis telefonnummeret fortsatt ikke vises

- ▶ Kontroller innstillingene til huserentralen med tanke på nummervisning (CLIP) og aktiver eventuelt denne funksjonen. Let etter CLIP i bruksanvisningen til apparatet (eller etter en annen betegnelse som nummervisning, nummero-verføring eller lignende).

Du kan også spørre produsenten av sentralen.

Hvis det heller ikke hjelper, kan det hende at nettoperatøren ikke tilbyr nummervisning.

Er nummervisning bestilt hos nettoperatøren?

- ▶ Kontroller om operatøren støtter nummervisning (CLIP) og om denne funksjonen er aktivert for deg. Ta eventuelt kontakt med operatøren.

Du finner mer informasjon om dette på Gigasets hjemmeside: www.gigaset.com/service

Handsfree



Når du bruker handsfree, slår du på høyttaleren slik at du kan høre samtalepartneren uten å holde håndsettet mot øret. Da har du hendene frie, og flere personer kan høre samtalen.

Merk

Hvis du har tilhørere, må du informere din samtalepartner om dette.

Koble handsfreefunksjonen inn/ut

Koble inn under oppringing

-   Tast inn nummeret og trykk på handsfreetasten.

Bytte mellom telefonrør- og handsfreemodus

-  Trykk på handsfreetasten.

Under en samtale kobler du handsfree inn eller ut.

Hvis du under en samtale vil plassere håndsettet i laderen:

- ▶ Hold handsfreetasten  inne mens du setter håndsettet i laderen, og hold den inne i 2 sekunder til. Ellers vil samtalen bli avbrutt.
- ▶ Justering av lydstyrken, → s. 44.

Merk

Hvis du har koblet til et headset, veksles det mellom headset og handsfree.

Slå av mikrofonen

Under en samtale kan du slå av håndsettets mikrofon.

- Demp** Trykk på displaytasten for å slå av mikrofonen.

- På** Trykk på displaytasten for å aktivere mikrofonen igjen.

Merk

Mikrofonen vil også bli slått av på headset som er tilkoblet.

Bruk av telefonbok, direktevalgtaster og lister

Til rådighet står telefonboken, direktevalgtasten, repetisjonslisten, nett-postkasselisten og listen over tapte anrop.

I telefonboken kan du lagre opptil 150 oppføringer.

Telefonboken fører du på individuelt grunnlag for ditt eget håndsett. Du kan overføre alle eller enkelte oppføringer til andre håndsett (→ s. 32). Det er også mulig å overføre fra gamle håndsett, dersom disse er oppmeldt på din (nye) base.

Telefonbok

I **telefonboken** lagrer du telefonnumre og tilhørende navn. Du åpner telefonboken i hviletilstand med tasten  eller via menyen:

Meny ▶ **Telefonbok** ▶ **OK**

Merk

I denne bruksanvisningen vises åpning av telefonboken alltid med tasten .

Lengde på oppføringer

Nummer: maks. 22 sifre

Navn: maks. 16 tegn

Lagre første telefonnummer i telefonboken

 ▶ **Tlf.bok tom Ny oppf.?** ▶ **OK**

▶  (tast inn nummer) ▶ **OK**

▶  (tast inn navn) ▶ **OK**

Lagre enda et telefonnummer i telefonboken

 ▶ **Meny**

▶  **Ny oppføring** ▶ **OK**

▶  (tast inn nummer) ▶ **OK**

▶  (tast inn navn) ▶ **OK**

Merk

Du finner informasjon om hvordan du taster inn navn i tegnsettabellen (→ s. 57).

Rekkefølgen på telefonbokoppføringene

Telefonbokoppføringer sorteres alfabetisk. Mellomrom og sifre har da første prioritet. Sorteringsrekkefølgen er som følger:



1. Mellomrom
2. Sifre (0–9)
3. Bokstaver (alfabetisk)
4. Andre tegn

Hvis du vil omgå den alfabetiske rekkefølgen til oppføringene, kan du sette inn et mellomrom eller et tall foran et navn. Disse oppføringene flyttes da til begynnelsen av telefonboken.



Velg telefonbokoppføring

 Åpne telefonboken.

Du har følgende muligheter:

- ◆ Bla med  inntil oppføringen med det ønskede navnet er valgt.
- ◆ Tast inn det første tegnet i navnet, eller bla til oppføringen med .

Oppringning med telefonboken

 ▶  (velg oppføring) ▶ 

Administrering av telefonbokoppføringer

Du har valgt en oppføring.

Endre oppføring

Meny ▶  **Endre oppføring** ▶ **OK**

▶  (endre eventuelt nummer)

▶ **OK**

▶  (endre eventuelt navn) ▶ **OK**

Bruk av andre funksjoner

Du kan velge følgende funksjoner med **Meny** ▶ :

Vis nummer

Vis nummer.

Bruk nummer

Endring eller komplettering av et lagret nummer. Start oppringing eller åpne flere funksjoner med **Meny**.

Slett oppføring

Slette valgt oppføring.

Send oppføring

Send en oppføring til et annet håndsett (→ s. 32).

Slett liste

Slett **alle** telefonbokoppføringer.

Send liste



Send hele listen til et annet håndsett (→ s. 32).

Overføre telefonboken til et annet håndsett

Du kan overføre telefonbokoppføringer fra andre håndsett til det nye håndsettet. Det kan du også gjøre med oppføringer på eldre håndsett.

Forutsetninger:

- ◆ Mottaker- og senderhåndsett er oppmeldt på samme base.
- ◆ Det andre håndsettet og basen må kunne sende og motta telefonbokoppføringer.

 ▶  (velg oppføring) ▶ **Meny**

▶  **Send oppføring / Send liste**

▶ **OK** ▶  (velg internnummer til mottakerhåndsettet) ▶ **OK**

Vellykket overføring kvitteres med en melding og en bekreftelsestone på mottakerhåndsettet.

Kopier det viste nummeret til telefonboken

Du kan kopiere nummer som vises f.eks. i anropslisten eller repetisjonslisten, til telefonboken.



Det vises et nummer.

Meny ▶ **Kopier til bok** ▶ **OK**

▶ Fyll ut oppføringen (→ s. 31).



Direktevalgtaster til

Du kan lagre spesielt viktige telefonnumre som du ringer til ofte på de fire **direktevalgtastene**. Hver direktevalgtast kan tilordnes et **eksternt telefonnummer** eller funksjonen **Internt anrop** (→ s. 34).

Du kan velge dette lagrede nummeret ved å bruke direktevalgtast  til .

Tilordne en funksjon til direktevalgtaster

Forutsetning: den aktuelle direktevalgtasten har ennå ikke fått tilordnet noen funksjon.

- ▶ Trykk på direktevalgtasten ( til ) som du vil tilordne en funksjon, mens håndsettet er i hviletilstand.

Velg ønsket funksjon :

Merk med eksternt nr.

Tast inn et eksternt nummer.

 Tast inn nummeret og trykk på **OK**.

 Tast inn navnet og trykk på **OK**.

Aktiver internsamt.

(se «Innstilling av internanrop», s. 34)

Merk med ring alle int.

(se «Innstilling av internanrop», s. 34)

Merk med nr. til dir.

Programmer tasten med et nummer fra telefonboken. Telefonboken åpnes. Velg et nummer og trykk på **OK**.

Endre funksjonen til direktevalgtaster

Meny ▶  **Innstillinger** ▶ **OK**

▶  **Hurtigtaster** ▶ **OK**

▶  Velg direktevalgtast (I til IV)

Bak nummeret til tasten vises den aktuelle programmeringen, f.eks.

I: <ingen oppføring>

dvs. at tasten  ikke er programmert eller.

IV: Internanrop

dvs. at tasten  er programmert med funksjonen **internt anrop**.

Du kan nå endre programmeringen.

Velg en funksjon med **Meny** ▶ .

Om alle funksjonene er tilgjengelige, avhenger av programmeringen.

Slett oppføring

Slett aktuell programmering av tastene.

Endre oppføring

Endre telefonnummer og/eller navn.

Merk med nr. til dir.

Lagre et nummer fra telefonboken på tasten.

Aktiver internsamt.

(Se eksempel for tasten  "Starte internanrop", s. 34)

Merk med ring alle int.

(Se eksempel for tasten  "Starte internanrop", s. 34)

Hvis du vil lagre et eksternt nummer på en tast som allerede er programmert med funksjonen **Internt anrop**, må du først slette oppføringen som ligger på tasten.

Internt anrop

Interne anrop er kostnadsfrie samtaler mellom håndsett som er oppmeldt på den samme basen.

Forutsetning: før du kan bruke denne funksjonen må du programmere en av direktevalgtastene (I... IV) med funksjonen **Internt anrop**.

Innstilling av internanrop

Forutsetning: den aktuelle direktevalgtasten har ennå ikke fått tilordnet noen funksjon.

Eksempel: programmer tasten II med **Internanrop til utvalgt nummer**.

II ▶  **Aktiver internsamt.** ▶ **OK**

Eksempel: programmer tasten III med **Internanrop til alle oppmeldte håndsett**.

III ▶  **Merk med ring alle int.**
▶ **OK**

Internanrop er lagret på tastene II og III.

Hvis du skal endre programmeringen av en direktevalgtast → s. 33.



Starte internanrop

For å starte internanropet må du trykke på tasten som er programmert med internanropet på håndsettet, mens håndsettet/basen er i hviletilstand.

Eksempel: trykk på tasten II.

Håndsettlisten åpnes. Du kan bla gjennom listen. Ditt eget håndsett er markert med <.

 Velg **Internanrop** og trykk på **OK** eller

 Velg enkelte håndsett og trykk på avslutt-tasten .

Valgt håndsett eller alle håndsett blir oppringt.

Eksempel: trykk på tasten III.



Samtlige håndsett ringes opp umiddelbart.

Merk

Dersom ingen svarer, vender håndsettet tilbake i hviletilstand etter 3 minutter.

Besvare internanrop

Telefonen din ringer, i displayet vises internnummeret til anroperen (f.eks. INT 2) eller lagret navn.

Trykk på svar- eller handsfree-tasten  /  på håndsettet for å besvare anropet.

Avslutt samtale

Trykk på Avslutt-tasten  på håndsettet.

Overføre samtale til et annet håndsett / intern tilbakeringing

Du er inne i en samtale med en **ekstern** bruker.

- ▶ Trykk på den aktuelle direktevalgtasten (I... IV) som er lagret med internanrop. (Hvis du trykker på display-tasten **Tilbak.** under et internanrop, blir du koblet til den eksterne abonnenten igjen.)

Når en intern abonnent svarer:



- ◆ **For å overføre** til den interne abonnenten må du trykke på Avslutt-tasten  på håndsettet.
- ◆ **For å avslutte spørreanropet** må den interne abonnenten legge på. Du blir koblet til den eksterne abonnenten igjen.

Merk

Du kan også trykke på avslutt-tasten  **før** den interne abonnenten er koblet til. Hvis den interne brukeren ikke svarer eller er opptatt, går anropet automatisk tilbake til deg.

Besvare samtalen som venter



Hvis du mottar et **eksternt** anrop under en **intern** samtale, hører du tonen for «samtale venter» (en kort tone). Ved nummeroverføring vises nummeret på anroperen i displayet.

- ▶ Trykk på Avslutt-tasten  på håndsettet for å avslutte den interne samtalen.
- ▶ Trykk på Svar-tasten  på håndsettet for å ta imot den eksterne samtalen.



Repetisjonsliste

I repetisjonslisten står de ti sist oppringte numrene (maks. 22 sifre). Hvis et nummer står i telefonboken, vises også det tilhørende navnet.

Oppringing fra repetisjonslisten

- Rep.** Trykk på displaytasten.
-  Velg oppføring.
-  Trykk på svar-tasten. Nummeret ringes opp.

Administrasjon av oppføringer i repetisjonslisten

- Rep.** Trykk på displaytasten.
 -  Velg oppføring.
 - Meny** Trykk på displaytasten.
- Med  kan du velge følgende funksjoner:

Bruk nummer (som i telefonboken, s. 32)

Kopier til bok (som i telefonboken, s. 32)

Slett oppføring (som i telefonboken, s. 32)

Slett liste (som i telefonboken, s. 32)

Telefonsvarerliste (nettpostkasseliste)

Med denne listen kan du høre på beskjedene i nettpostkassen (→ s. 39).

Liste over tapte anrop

Forutsetning: CLIP (→ s. 28)

Telefonen din lagrer de siste 20 tapte anropene.

Åpne liste over tapte anrop

- ◆ Åpne listen via menyen:

Meny ▶  **Tapte anrop** ▶ **OK**

- ◆ Hvis det er **nye oppføringer** i listen, kan du velge listen med:

 ▶  **Tapte anr.:**

(se også → s. 37)

Listen vises på følgende måte:

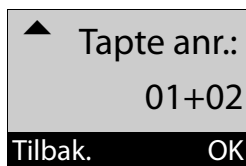

Antall nye beskjeder + antall gamle, leste beskjeder.

- OK** Trykk på displaytasten for å åpne listen.

Det sist tapte anropet står som første oppføring.

Listeoppføring

Eksempel på listeoppføring:

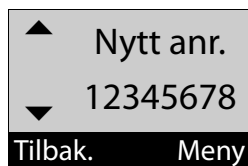

- ◆ Oppføringens status
Nytt anr.: nytt, tapt anrop.
Gml. anrop: lest oppføring.

- ◆ nummer på anroper.

Du kan kopiere anroperens nummer til telefonboken (→ s. 32).

Trykk på displaytasten **Meny** for å velge blant følgende funksjoner:

Slett oppføring

Slette valgt oppføring.

Kopier til bok

Kopier nummeret til anroperen til telefonboken.

Dato og tid

Vis dato og klokkeslett for anropet.

Vis nummer

Vis telefonnummeret til anroperen.

Slett liste

Slett alle oppføringer i listen.

Når du har gått ut av listen, settes alle oppføringene til statusen «gammel».

Velg fra listen over tapte anrop

Åpne listen (→ s. 36).



Velg oppføring.



Trykk på svar-tasten.
Nummeret ringes opp.

Slette alle oppføringer

Merk! Alle gamle og nye oppføringer slettes.

Meny ▶  **Tapte anrop** ▶ **OK**

▶  **Tapte anr.:** ▶ **OK** ▶ **Meny**

▶  **Slett liste** ▶ **OK**



Langt trykk (hviletilstand).

Åpne lister med nye beskjeder

Hvis det finnes **nye beskjeder**, trykker du på displaytasten  for å åpne

- ◆ nettpostkassen (dersom nettopperatøren din støtter denne funksjonen og nummeret på nettpostkassen er oppført, s. 39),
- ◆ listen over tapte anrop.

Så snart en **ny oppføring** mottas i en liste, høres en varsel tone. I **hviletilstand** vises et symbol for ny beskjed:

Symbol Ny beskjed...

 ... i nettpostkassen

 ... i listen **Tapte anrop**

Antall **nye oppføringer** vises under det aktuelle symbolet.

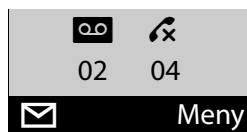

Trykk på displaytasten  og velg ønsket liste.

Etter at du har gått ut av en liste skjules displaytasten  Du kan likevel få tilgang til listene. Informasjon om dette finner du i følgende avsnitt:

- ◆ Lytte til beskjeder i nettpostkassen → s. 39
- ◆ Åpne listen over tapte anrop → s. 36

Displaytasten  vises igjen når det kommer inn nye meldinger.

Merk

Nye anrop på nettpostkassen vises bare korrekt, hvis din nettopperatør formidler slik informasjon (se bruksanvisningen for nettpostkassen fra nettopperatøren).

Automatisk nettopperatørprefiks (forvalg)

Du kan fastsette et prefiks (forvalgsnummer) som **automatisk** foranstilles ved oppringing. Dersom du f.eks. vil lagre utenlandssamtaler via spesielle nettopperatører, kan du lagre forvalget her.

Før opp de forvalgsnumrene eller de første sifrene i forvalgsnumre som skal brukes med forvalgsnummeret i listen «**Med forvalg**».

I listen «**Uten forvalg**» fører du opp unntakene til listen «**Med forvalg**».

Eksempel:

Forh.valgt nummer	0999
Med forvalg	08
Uten forvalg	081 084

Alle numre som begynner med 08, med unntak av 081 og 084, blir oppringt med forvalgsnummeret 0999.

Telefonnummer	valgt nummer
07112345678 ▶	07112345678
08912345678 ▶	0999 08912345678
08412345678 ▶	08412345678

Automatisk nettoperatørprefiks (forvalg)

Lagre forvalgsnummer

Meny ▶  Innstillinger ▶ **OK**

▶  Telefoni ▶ **OK**

▶  Forvalg ▶ **OK**

▶  Forh.valgt nummer ▶ **OK**

 Tast inn eller endre forvalgsnummer (prefiksnummer).

OK Trykk på displaytasten. Inntastingen er lagret.

 **Langt trykk** (hviletilstand).

Lagre eller endre oppføringer i forvalglister

Hver av de to listene kan inneholde 11 oppføringer med inntil 4 sifre.

▶ I listen «Med forvalg» er numrene ev. forhåndsinnstilt, avhengig av land. Dermed blir f.eks. alle nasjonale samtaler eller samtaler i mobilnettet **automatisk** knyttet til forvalgsnummeret du har lagret tidligere.

Meny ▶  Innstillinger ▶ **OK**

▶  Telefoni ▶ **OK**

▶  Forvalg ▶ **OK**

▶  Med forvalg / Uten forvalg

▶ **OK**

 Velg oppføring og trykk på **OK**.

 Tast inn eller endre de første sifrene.

OK Trykk på displaytasten. Inntastingen er lagret.

 **Langt trykk** (hviletilstand).

Midlertidig undertrykking av forvalg

 (langt trykk) ▶ **Meny**

▶ Foh.innst. av ▶ **OK**

Deaktiver forvalg permanent

▶ Slett forvalgsnummeret med **Slett** og trykk på **OK**.

Bruk av nettpostkasse

Nettpostkassen er en telefonsvarer i operatørens nett. Du kan få mer informasjon hos operatøren.

Du kan først bruke nettpostkassen etter at du har **aktivert** den hos operatøren din.

Legge inn nummeret til nettpostkassen

For å kunne bruke nettpostkassen med enkel tilgang via nettpostkasselisten eller hurtigoppringing, må du legge inn nummeret på din telefon.

Meny ▶  **Telefonsvarer** ▶ **OK**
▶ **Nettpostkasse** ▶ **OK**



Tast inn nummeret til nettpostkassen og trykk på **OK**.

Motta ny melding i nettpostkassen

Når det kommer inn en beskjed til deg, blir du ringt opp av nettpostkassen. I displayet vises nummeret på nettpostkassen hvis du har bestilt nummeroverføring. Hvis du besvarer anropet, blir de nye beskjedene avspilt. Hvis du ikke besvarer anropet, lagres nummeret til nettpostkassen i **listen over tapte anrop** (→ s. 36).

Merk

Hvis du legger inn telefonnummeret til nettpostkassen i telefonboken og kaller det «Nettsvarer», vises det i displayet og i anropslisten.



Avspilling av beskjeder

Du kan ringe opp nettpostkassen på tre forskjellige måter.

- ◆ Ringe opp nettpostkassen via menyen **Telefonsvarer**:

Meny ▶  **Telefonsvarer** ▶ **OK**
▶  **Spill av meldinger** ▶ **OK**

- ◆ Hvis det finnes **nye beskjeder**, kan du ringe til nettpostkassen via nettpostkasselisten:

 ▶  **Nettsvarer**:
(see also → s. 37)

Listen vises på følgende måte:



00: Antallet nye beskjeder vises bare korrekt, hvis nettoperatøren din formidler denne informasjonen.

******: Antallet gamle beskjeder er ikke tilgjengelig.

OK Trykk på displaytasten for å ringe opp nettpostkassen.

- ◆ Hurtigoppringing av nettpostkassen:

Det er tilstrekkelig å trykke **leng** på -tasten for å ringe opp nettpostkassen. Det er ikke nødvendig å gå via menyen.

ECO DECT

Med Gigaset kan du bidra til vern av miljøet.

Reduksjon av strømforbruk

Ved å bruke en strømsparende strømadapter vil telefonen ha et strømforbruk på <0,5 W i hviletilstand og når batteriene ikke lades.

Reduksjon av stråling

Strålingen fra telefonen reduseres automatisk:

- ◆ **Håndsett:** strålingen reduseres jo nærmere håndsettet befinner seg basen.
- ◆ **Base:** hvis kun ett håndsett er oppmeldt og står i basen, reduseres strålingen til nesten null.

Du kan redusere strålingen fra håndsettet og basen ytterligere ved å bruke **Sparemodus**.

- ◆ **Sparemodus**
Reduserer strålingen fra håndsettet og basen med 80 % – uavhengig av om du telefonerer eller ikke. Ved bruk av **Sparemodus** reduseres rekkevidden med ca. 50 %. Derfor er det alltid lurt å bruke **Sparemodus** når det er nok med en kort rekkevidde.

Deaktivere stråling

- ◆ **Sparemodus+**
Når du aktiverer **Sparemodus+**, blir strålingen (DECT-sendeeffekt) fra basen og håndsettet deaktivert i hviletilstand.
Det gjelder også ved bruk av flere håndsett, såfremt alle håndsettene støtter **Sparemodus+**.

Sparemodus / Sparemodus+ kan slås av og på uavhengig av hverandre og fungerer også ved flere håndsett. Håndsettet må ikke stå i basen.

Sparemodus / Sparemodus+ Slå på/av:

Meny ▶  **Innstillinger** ▶ **OK**



▶  **System** ▶ **OK**

▶  **Sparemodus /**

Sparemodus+

OK Trykk på displaytasten
 = på).

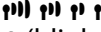
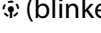
Statusvisninger

Display-Symbol	
  (blinker)	Signalstyrke: – god til dårlig – intet signal
	Sparemodus+ aktivert (vises i stedet for signalstyrkesymbolet i hviletilstand)

Merknader

- ◆ Når **Sparemodus+** er aktivert, kan du sjekke forbindelsen med basen ved å trykke på svartasten . Hvis basen er tilgjengelig, hører du summetonen.
- ◆ Når **Sparemodus+** er aktivert:
 - forsinkes oppringingen med ca. 2 sekunder.
 - reduseres standbytiden for håndsettet med ca. 50%.
- ◆ Når du melder opp håndsett som ikke støtter **Sparemodus+**, deaktiveres denne modusen i basen og i alle håndsettene.
- ◆ Når **Sparemodus** er aktivert, reduseres rekkevidden til basen.
- ◆ **Sparemodus / Sparemodus+** og repeater-støtte (→ s. 47) kan ikke være aktivert samtidig, dvs. om du bruker repeater, kan du ikke bruke **Sparemodus** og **Sparemodus+**.

Bruke håndsettet som vekkerklokke

Slå på/av vekkerklokken



Forutsetning:

Klokkeslettet er stilt inn (→ s. 18).

Meny ▶  **Alarm** ▶ **OK**
 ▶  **Aktivering** ▶ **OK** (☑= på)

Hvis du aktiverer vekkerklokken, åpnes automatisk menyen for innstilling av vekketidspunkt.

Stille inn vekketidspunkt

Meny ▶  **Alarm** ▶ **OK**
 ▶  **Vekketid** ▶ **OK**
 ▶ Angi vekketidspunkt ▶ **OK**

Når vekkerklokken er slått på, vises symbolet  og vekketidspunktet i displayet.

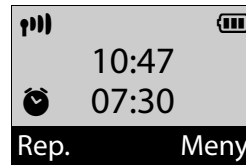

Når vekkerklokken ringer...

Trykk på displaytasten **Off** eller en vilkårlig tast for å slå av vekkerklokken i 24 timer.

Hvis du ikke trykker på en tast, slår vekkerklokken seg av etter et minutt.

Bruk av flere håndsett

Oppmelding av håndsett



Du kan melde opp inntil fire håndsett på basen.

Manuell oppmelding av Gigaset håndsett på Gigaset E500

Manuell oppmelding må innledes på håndsettet (1) og på basen (2). Etter vellykket oppmelding går håndsettet i hviletilstand. I displayet vises håndsettets internnummer, f.eks. INT 1.

Oppmeldingsprosessen avbrytes etter 60 sekunder. Hvis oppmeldingen ikke er gjennomført i løpet av denne tiden, må du gjenta prosessen.

1) På håndsettet

- Meny ▶  Innstillinger ▶ **OK**
- ▶  Registrering ▶ **OK**
- ▶  Registrerte håndsett ▶ **OK**
- ▶ Tast inn basens system-PIN (leveringstilstand: 0000) ▶ **OK**

2) På basen

- ▶ Trykk (→ s. 2) **lenge** (ca. 3 sekunder) på oppmeldings-/pagingtasten på basen innen 60 sekunder.

Melde opp flere håndsett

Andre Gigaset-håndsett og håndsett fra andre GAP-aktiverte apparater melder du opp som angitt nedenfor.

1) På håndsettet

- ▶ Start oppmeldingen av håndsettet i henhold til den aktuelle bruksanvisningen.

2) På basen

- ▶ Trykk (→ s. 2) **lenge** (ca. 3 sekunder) på oppmeldings-/pagingtasten på basen.

Avmelding av håndsett

Fra ethvert oppmeldt Gigaset E500H-håndsett kan du avmelde andre oppmeldte håndsett.

Meny ▶  **Innstillinger** ▶ **OK**

▶  **Registrering** ▶ **OK**

▶  **Avregistr. håndsett** ▶ **OK**

 Velg den interne abonnenten som skal avmelde, og trykk på **OK**. (Håndsettet du bruker, er merket med <.)

 Angi aktuell system-PIN og trykk på **OK**.

Ja Trykk på displaytasten.

Søking etter håndsett («Paging»)

Du kan søke etter håndsettet ved hjelp av basen.

- ▶ Trykk (→ s. 2) **kort** på oppmeldings-/pagingtasten på basen.
- ▶ Alle håndsett ringer samtidig (paging), også når ringetoner er utkoblet.



Avslutt søk

Trykk kort på oppmeldings-/pagingtasten på basen (→ s. 2) eller trykk på svartasten  eller på displaytasten **Off** på håndsettet.

Endre navn på et håndsett

Ved oppmeldingen brukes automatisk navnene «INT 1», «INT 2» osv. Du kan endre disse navnene. Navnet kan bestå av maks. 6 tegn. Det endrede navnet vises i listen til hvert håndsett.

Forutsetning: en av direktevalgtastene er programmert for **Internanrop til utvalgt nummer** (→ s. 33).

Trykk på den direktevalgtasten på håndsettet i hviletilstand (...) som er programmert for **Internanrop til utvalgt nummer**. Listen over håndsett åpnes. Ditt eget håndsett er markert med <.



Velg håndsett.

Navn ▶  (tast inn navn) ▶ **OK**

Tilkobling til ekstern samtale

Du ønsker å koble deg inn på en eksisterende ekstern samtale.

Forutsetning: Funksjonen **Bryt inn** er aktivert.

Aktivere/deaktivere funksjon:

Meny ▶  **Innstillinger** ▶ **OK**

▶  **Telefoni** ▶ **OK**

▶  **Bryt inn** ▶ **OK** (= på)

Koble til en samtale:

Trykk på svartasten  på håndsettet. Alle deltakere hører en signaltone. I displayet på håndsettet står det **Konferanse**.

Avslutt tilkobling:

Trykk på avslutt-tasten  på håndsettet. Alle deltakere hører en signaltone.

Hvis den **første** interne deltakeren trykker på avslutt-tasten , beholdes forbindelsen mellom det tilkoblede håndsettet og den eksterne deltakeren.

Innstilling av håndsettet

Du kan endre innstillingene på håndsettet ditt individuelt.

Endre menyspråk

Du kan vise menytekstene på ulike språk.

Meny ▶ **Innstillinger** ▶ **OK**

▶ **Språk** ▶ **OK**

▶ (velg språk) ▶ **OK**

Gjeldende språk er merket med .

Hvis du uforvarende har stilt inn et språk du ikke forstår:

Meny ▶ **5 jkl** **4 ght**

▶ (velg språk) ▶ **OK**

Stille inn store tall

Du kan øke lesbarheten på tallene når du skal slå et nummer. Sifrene vises da større i displayet, og bare over en linje i stedet for to.

Meny ▶ **Innstillinger** ▶ **OK**

▶ **Display** ▶ **OK**

▶ **Stor skrift** ▶ **OK** (= på)

Merk

Når funksjonen er slått av, vises det interne navnet på håndsettet i tillegg til klokkeslettet når håndsettet er i hviletilstand.

Endre displaykontrast

Du kan stille inn kontrasten i displayet i 9 nivåer.

Meny ▶ **Innstillinger** ▶ **OK**

▶ **Display** ▶ **OK**

▶ **Kontrast** ▶ **OK**

Still inn kontrast og trykk på **OK**.

Automatisk anropssvar

Når funksjonen er slått på, kan du ta håndsettet ut av basen uten å trykke på svartasten for å besvare et anrop.

Meny ▶ **Innstillinger** ▶ **OK**

▶ **Telefoni** ▶ **OK**

▶ **Auto. svar** ▶ **OK** (= på)

Endre talevolum

Du kan stille inn volumet for hands-free og for telefonrøret i fem trinn (1–5; f.eks. volum 3 =).

Meny ▶ **Innstillinger** ▶ **OK**

▶ **Lydsign-/ visuelle sig.** ▶ **OK**

▶ **Anropsvolum** ▶ **OK**

▶ **Øretlf.-volum /**

Håndfrivolum ▶ **OK**

Still inn volum og trykk på **OK**.

Innstilling av volumet under en samtale:

Trykk på sidetastene **oppe (høyere)** eller **nede (lavere)** (→ s. 2). Innstillingen lagres automatisk etter ca. 3 sekunder.

Endre ringetoner

- ◆ **Volum:**
Fem lydstyrker (1–5; f.eks. lydstyrke 3 = og «Av» (lydstyrke 0 =).
- ◆ **Melodi:**
Liste over forhåndsinstallerte ringetoner. De første tre melodiene tilsvarer de «klassiske» ringetonene.

Du kan stille inn forskjellig ringetone for følgende funksjoner:

- ◆ Eksterne anrop
- ◆ For interne anrop
- ◆ Alarmtone

Stille inn ringetonevolum

Volumet er likt for alle typer signalering.

- Meny** ▶ **Innstillinger** ▶ **OK**
- ▶ **Lydsign-/ visuelle sig.** ▶ **OK**
- ▶ **Ringetonevolum** ▶ **OK**
- ▶ **(stille inn volum)** ▶ **OK**

Stille inn volum under ringing:

- Trykk på sidetasten **oppe** (**høyere**) eller **nede** (**lavere**) (→ s. 2). Innstillingen lagres automatisk etter ca. 3 sekunder.

Stille inn ringetone

Du kan stille inn ringetonene for eksterne anrop, interne anrop og vekkerklokke hver for seg.

For eksterne anrop kan du i tillegg stille inn at telefonen din ikke skal ringe til bestemte tider eller ved anonyme anrop.

For interne anrop og vekkerklokke:

- Meny** ▶ **Innstillinger** ▶ **OK**
- ▶ **Lydsign-/ visuelle sig.** ▶ **OK**
- ▶ **Ringetoner** ▶ **OK**
- ▶ **For interne anrop / Alarmtone** ▶ **OK**
- ▶ (velg melodi)
- ▶ **OK** = valgt

For eksterne anrop:

- Meny** ▶ **Innstillinger** ▶ **OK**
- ▶ **Lydsign-/ visuelle sig.** ▶ **OK**
- ▶ **Ringetoner** ▶ **OK**
- ▶ **Eksterne anrop** ▶ **OK**

Med kan du velge:

Melodi ▶ **OK**

Still inn ringetonen som beskrevet ovenfor.

Tidsstyring ▶ **OK**

Du kan angi et tidsrom da telefonen ikke skal ringe ved eksterne anrop, f.eks. om natten.

Aktivering slås på eller av med **OK** = på).

Innstillinger ▶ **OK**

Starttid: /Sluttid:

Angi klokkeslett med 4-sifre og trykk på **OK**.

Innstilling av håndsettet

Demp anon. anrop ▶ **OK**

Du kan stille inn telefonen slik at håndsettet ikke ringer ved anrop uten nummeroverføring. Anropet blir bare varslet i displayet.

Funksjonen **Demp anon. anrop** slås på eller av med **OK** (☑= på).

Slå på/av ringetone

Du kan

- ◆ slå av ringetonen permanent i **hviletilstand** eller **før du tar av røret for å besvare et anrop**
- ◆ slå av ringetonen bare for det **aktuelle anropet**

Du kan ikke slå på ringetonen eller vibrasjonsalarmen igjen under en samtale.

Slå av ringetonen permanent

***△** Trykk **lenge** på stjernetasten.

I displayet vises symbolet .

Gjeninnkobling av ringetonen

***△** Trykk **lenge** på stjernetasten.

Slå av ringetonen for det aktuelle anropet

Ring av Trykk på displaytasten.

Varsel-/henvisningstone

Håndsettet gir deg akustisk informasjon om ulike handlinger og tilstander. Følgende toner kan du slå på og av uavhengig av hverandre:

◆ Servicetoner

- **Tasteklikk**: hvert tastetrykk blir bekreftet.
- **Bekreftelsestone** (stigende tonerekke): etter at det er foretatt inntasting/innstilling, når håndsettet settes i basen og når det kommer inn en ny oppføring i anropslisten.
- **Feiltone** (synkende tonerekke): ved feilinntasting.
- **Meny-avslutningstone**: ved blailing til slutten av en meny.

◆ Lite batteri

Batteriet må lades.

Bekreftelsestone ved plassering av håndsettet i basen kan du ikke koble ut.

Slå varseltoner på eller av

Meny ▶  **Innstillinger** ▶ **OK**

▶  **Lydsign-/ visuelle sig.** ▶ **OK**

▶  **Servicetoner** ▶ **OK** (☑= på)

Slå batterivarseltone av/på

Meny ▶  **Innstillinger** ▶ **OK**

▶  **Lydsign-/ visuelle sig.** ▶ **OK**

▶  **Lite batteri** ▶ **OK** (☑= på)

Tilbakestilling av håndsettet til fabrikkoppsett

Du kan tilbake stille individuelle innstillinger og endringer. Oppføringer i telefonboken og anropslisten, dato og klokkeslett og oppmelding av håndsettet til basen forsvinner ikke.



- Meny ▶  Innstillinger ▶ OK
- ▶  System ▶ OK
- ▶  Tilbakestill håndsett ▶ OK

Avbryt tilbakestillingen med .

Still inn basen

Basen stiller du inn med et oppmeldt håndsett.



Slå på/av ventemelodi

- Meny ▶  Innstillinger ▶ OK
- ▶  Telefoni ▶ OK
- ▶  Ventemusikk
- ▶ OK = på)

Repeater-støtte

Med en repeater kan du øke rekkevidden og mottaksstyrken til basen. Bruk av repeater må aktiveres. Samtaler som allerede pågår på basen, blir avbrutt under denne prosessen.

Forutsetning: en repeater er oppmeldt.

- Meny ▶  Innstillinger ▶ OK
- ▶  System ▶ OK
- ▶  Gjentak.-modus
- ▶ OK (= aktivert)

Når du har aktivert eller deaktivert repeatermodus, må du slå håndsettet av og på igjen (→ s. 23).

Merknader

- ◆ **Sparemodus / Sparemodus+** (→ s. 40) og repeater-støtte kan ikke være aktivert samtidig, dvs. om du bruker repeater, kan du ikke bruke **Sparemodus** og **Sparemodus+**.
- ◆ Den standardaktiverte krypterte overføringen deaktiveres ved aktivering av repeatermodus.

Beskytte mot uberettiget tilgang

Beskytt basens systeminnstillinger med en system-PIN som bare du kjenner. Du må bl.a. taste inn system-PIN ved opp- og avmelding av et håndsett til basen.

Endre system-PIN-kode

Du kan endre den innstilte, 4-sifrede system-PIN-koden for basen («0000») til en kode som bare du kjenner.

Meny ▶  Innstillinger ▶ OK

▶  System ▶ OK

▶  System-PIN ▶ OK

▶ System-PIN: (angi aktuell system-PIN) ▶ OK ▶ Ny PIN: (angi ny system-PIN) ▶ OK

Tilbakestilling av system-PIN-kode

Hvis du har glemt system-PIN-koden, kan du tilbakestille basen til den opprinnelige koden **0000**:

Koble basen fra strømforsyningen. Trykk og hold oppmeldings-/pagingtasten på basen nede mens du kobler basen til strømforsyningen igjen. Hold tasten inne i minst 5 sekunder.

Basen er nå tilbakestilt og system-PIN-koden er satt til **0000**.

Merk

Alle håndsett er avmeldt og må meldes opp på nytt. Alle innstillinger tilbakestilles til fabrikkoppsettet.

Tilbakestilling av basen til fabrikkoppsett

Ved tilbakestilling:

- ◆ blir dato og klokkeslett beholdt,
- ◆ forblir håndsett oppmeldt,
- ◆ blir **Sparemodus koblet inn** og **Sparemodus+** koblet ut,
- ◆ blir system-PIN-koden ikke tilbakestilt.

Meny ▶  Innstillinger ▶ OK

▶  System ▶ OK

▶  Tilbakestill base ▶ OK

Bruke basen i en hussentral

Følgende innstillinger er nødvendige bare når hussentralen krever det. Se brukerveiledningen for hussentralen.

Endre signaleringsmetode

Meny ▶ *△ #→ 0. 5 jkl #→ 1. 1.

▶ Tast inn siffer for signaleringsmetode: 0. = tonesignalering; 1. = pulssignalering ▶ **OK**.

Midlertidig omkobling til tonesignalering

Hvis hussentralen fortsatt bruker pulssignalering, men tonesignalering er nødvendig for en forbindelse (f.eks. for avspilling av en nettpostkasse), må du stille om til tonesignalering for samtalen.

Forutsetning: du fører allerede en samtale eller har allerede ringt et eksternt nummer.

▶ Trykk på stjernetasten *△.

Tonesignalering er aktivert **kun for denne forbindelsen**.

Stille inn flash-tid

Meny ▶ *△ #→ 0. 5 jkl #→ 1. 2.

▶ Tast inn siffer for flash-tiden:

0. = 80 ms; 1. = 100 ms;
2. = 120 ms; 3. = 400 ms;
4. = 250 ms; 5. = 300 ms;
6. = 600 ms; 7. = 800 ms ▶ **OK**.

Endre pause etter linjebelegging

Du kan stille inn lengden på pausen som settes inn mellom et trykk på svartasten ⏏ og sending av nummeret.

Meny ▶ *△ #→ 0. 5 jkl #→ 1. 9 wxyz

▶ Tast inn siffer for aktuell pause-lengde:

1. = 1 sekund;
2. = 3 sekunder;
3. = 7 sekunder ▶ **OK**.

Endre pause etter R-tast

Meny ▶ *△ #→ 0. 5 jkl #→ 1. 4

▶ Tast inn siffer for aktuell pause-lengde: 1. = 800 ms;
2. = 1600 ms; 3. = 3200 ms
▶ **OK**.

Kundeservice og Assistanse

Har du spørsmål? Som Gigaset kunde kan du benytte deg av våre omfattende servicetilbud. Du finner hjelp i denne brukermanualen og ved hjelp av Servicesider på Gigaset online portal.

Vennligst registrer din telefon rett etter at du har kjøpt den, ved å gå inn på www.gigaset.com/no/service

Dette gir oss muligheten til å hjelpe med bedre service dersom du har spørsmål, eller en garanti sak. Din personlige bruker konto gir deg mulighet til å direkte kontakte vår service via mail.

På vår oppdaterte online service www.gigaset.com/no/service som alltid er tilgjengelig kan du finne:

- ◆ Utfyllende informasjon om våre produkter
- ◆ FAQ
- ◆ Søkebegrep for raskt å finne emner
- ◆ Compability database: Finn ut hvilken basestasjon og håndsett som kan kombineres.
- ◆ Produktsammenlikning: Sammenlikne funksjoner for flere produkter med hverandre.
- ◆ Nedlastingsmuligheter for brukermanualer og programvareoppdateringer
- ◆ E-post kontaktskjema til kundeservice

For mer avansert informasjon og personlig hjelp kan du ta kontakt med våre kundekonsulenter på hotline.

For reoperasjon, garanti eller reklamasjon:

Kundeservice Norge 22 70 84 00

(Oppstartskost 89 øre + 15 øre pr minutt fra fasttelefon linje. For samtaler fra mobil vil det gjelde egne priser.)

Vær oppmerksom på at hvis Gigaset Produktet selges av ikke autoriserte forhandlere i det nordiske markedet, produktet er kanskje ikke fullt kompatibel med det nordiske telenettet. Det er tydelig nevnt på boksen i nærheten av CE-merket, samt på undersiden av basestasjonen som landet / landene utstyret er utviklet for. Hvis utstyret brukes på en måte som er uforenlig med dette rådet, med instruksjoner i manualen og på selve produktet, kan dette få konsekvenser om betingelsene for garanti krav (reparasjon eller bytte av produkt).

For å benytte seg av garantien vil kjøperen blir bedt om å sende inn en kvittering som beviser kjøpsdatoen (datoen som garantiperioden starter) og type varer som er kjøpt.

Spørsmål og svar

Hvis det oppstår spørsmål ved bruk av telefonen, er vi tilgjengelige døgnet rundt på

www.gigaset.com/service

I tillegg presenterer vi feilsøkningshjelp nedenfor.

I displayet vises ingenting.

- Håndsettet er ikke slått på.
 - ▶ Trykk **leng** på avslutt-tasten .
- Batteriet er tomt.
 - ▶ Lad batteriet eller skift det ut (→ s. 15).

I displayet blinker «BASE».

- Håndsettet er utenfor basens rekkevidde.
 - ▶ Reduser avstanden mellom håndsett og base.
- Rekkevidden til basen er redusert fordi sparemodus er aktivert.
 - ▶ Slå av sparemodus (→ s. 40) eller reduser avstanden mellom håndsett og base.
- Basen er ikke innkoblet.
 - ▶ Kontroller basens strømadapter (→ s. 13).

I displayet blinker «Sett håndsett i basen».

Håndsettet er ikke oppmeldt på basen, eller det ble avmeldt.

- ▶ Sett håndsettet i basen (automatisk oppmelding, kan ta inntil 5 minutter) eller meld opp håndsettet manuelt (→ s. 42).

Håndsettet ringer ikke.

Ringetonen er slått av.

- ▶ Slå på ringetonen (→ s. 46).

Du hører ingen ringetone/summetone fra fastnettet.

Telefonledningen som ble levert med telefonen er ikke i bruk, eller den er erstattet av en ny ledning med feil kontaktbelegging.

- ▶ Bruk alltid den vedlagte telefonledningen eller pass på at du får riktig kontaktbelegging ved kjøp hos forhandler (→ s. 57).

Forbindelsen avbrytes etter ca. 30 sekunder.

Repeateren ble aktivert eller deaktivert (→ s. 47).

- ▶ Slå håndsettet av/på (→ s. 23).

Hvis du forsøker å slå på Sparemodus+, vises «Ikke mulig!» i displayet.

Det er oppmeldt et håndsett på basen som ikke har støtte for Sparemodus+.

Feiltone etter forespørsel om system-PIN.

Du har angitt feil system-PIN.

- ▶ Tilbakestill system-PIN til 0000 (→ s. 48).

Du har glemt system-PIN.

- ▶ Tilbakestill system-PIN til 0000 (→ s. 48).

Nummeret til anroperen vises ikke til tross for CLIP.

Nummeroverføring er ikke aktivert.

- ▶ **Anroperen** må aktivere nummeroverføring (CLI) hos nettoperatoren.

Se merknadene om nummervisning → s. 29.

Du hører en feiltone ved inntasting.

Handlingen mislyktes/feil ved inntasting.

- ▶ Gjenta fremgangsmåten. Se i displayet og les eventuelt brukerveiledningen.

Du kan ikke spille av nettpostkassen (telefonsvareren).

Hussentralen er innstilt med puls-signalering.

- ▶ Koble om hussentralen til tonesignalering.

Bruksområde

Denne enheten er tilpasset for bruk i det analoge telefonnettet i Norge.

Lands-spesifikke krav er tatt høyde for.

Vi, Gigaset Communications GmbH, erklærer at denne enheten er i tråd med de krav og andre relaterte reguleringer som er befestet i Directive 1999/5/EC.

En kopi av 1999/5/EC Declaration of Conformity er tilgjengelig på denne nettsiden

www.gigaset.com/docs

CE 0682

Garanti

Gyldighet

Denne apparatgarantien gjelder for sluttbrukeren («Kunden»). Kundens lovfestede krav overfor forhandler/selger blir ikke ugyldiggjort eller begrenset av denne garantien.

- ◆ Garantien omfatter de leverte apparatene med alle tilhørende deler, men ikke installasjon, konfigurasjon og tjenester som er utført av forhandler. Håndbøker og evt. programvare på separate datamedier omfattes ikke av garantien. Denne garantien gjelder ikke for dekorerte deksler eller andre personaliserte deler eller programvare som ikke var en del av den opprinnelige leveransen. Garantien gjelder heller ikke for dekorerte over- eller underdeksler fra spesialserier.
- ◆ Garantien oppfylles ved at apparater eller deler som på grunn av fabrikkasjons- og/eller materialfeil er blitt defekte, byttes ut eller repareres, alt etter hva vi finner mest hensiktsmessig. Det er en forutsetning at apparatet/delene er behandlet på riktig måte og at bruksanvisningen er fulgt. Garantien gjelder ikke ved normal slitasje. Alternativt forbeholder vi oss retten til å bytte ut det defekte apparatet mot et nyere produkt.
- ◆ Det kan ikke fremsettes garanti-krav dersom
 - Mangelen eller skaden er oppstått på grunn av ukyndig bruk. Som ukyndig bruk regnes blant annet følgende:

- Åpning av apparatet (regnes som fremmed inngrep)
- Manipulering av enkeltkomponenter i komponentgruppen
- Manipulering av programvaren
- Mangler eller skader som er oppstått på grunn av fall, brudd, lynnedslag eller spilt væske. Dette omfatter også skader som er forårsaket av mekaniske, kjemiske, radiotekniske og termiske forhold (f. eks. mikrobølgeovn, badstu osv.).
- Reparasjoner eller inngrep som er foretatt av personer som ikke er autorisert av oss.
- Apparater som er utstyrt med ekstrautstyr eller tilbehør som ikke er godkjent av Gigaset Communications.
- ◆ Garantikrav må fremsettes umiddelbart etter at en feil/mangel er påvist.
- ◆ Som garantibevis må kvittering eller kjøpsbevis kunne fremlegges. All garanti/reklamasjonskrav mottas med det uttrykkelige forbehold at det ved en senere kontroll kan bekreftes at garantibetingelsene er oppfylt.
- ◆ Eiendomsretten til utskiftede apparater og deler tilhører oss.
- ◆ Kostnadene for materialer og arbeidstid bæres av oss.
- ◆ Vi er berettiget til å foreta tekniske endringer etter eget for-godtbefinnende for å oppgradere apparatet til gjeldende tekniske stand. Kostnadene ved dette blir ikke belastet kunden. Kunden har ingen rettslige krav på dette.

- ◆ Garantien gjelder i landet der apparatet ble kjøpt. Garantien kommer kun til anvendelse dersom apparatet blir brukt i det geografiske området som er angitt på emballasjen og i bruksanvisningen.

Det kan ikke fremsettes ytterligere krav av noen art. Gigaset Communications påtar seg ikke i noe tilfelle ansvar for driftsavbrudd, tapt fortjeneste eller tap av data eller annen informasjon. Sikring av dette er utelukkende kundens ansvar.

Garantiperiode

- ◆ Lovfestede minimumsperioder for tilsvarende garantier vil alltid gå foran våre regler, men ikke mer enn 24 måneder.
- ◆ Garantiperioden begynner den datoen kunden kjøper apparatet.
- ◆ En utført garantiytelse medfører ikke at garantiperioden forlenges.
- ◆ Garantiytelser behandles over hele landet i våre kundeservice-sentre.

Garantigiver er Gigaset Communications AB, Röntgenvägen 2, 171 95 Solna, Sverige.

Merk:

Ved innfrielse av garantien ber vi deg kontakte ditt nærmeste «Kundeservice (Customer Care)»

Miljø

Vår miljøprofil

Vi i Gigaset Communications GmbH bærer et samfunnsmessig ansvar og er engasjert i å skape en bedre verden. Våre ideer, teknologier og våre handlinger tjener menneskene, samfunnet og omverdenen. Et mål for vår verdensomspennende virksomhet er en varig sikring av menneskers livsgrunnlag. Vi bekjenner oss til et produktansvar som omfatter hele produktets levetid. Allerede ved produkt- og prosessplanleggingen blir produktenes innvirkning på miljøet vurdert, inkludert tilvirkning, drift, bruk, service og deponering.

Du finner også info om miljøvennlige produkter og teknikker på Internett under www.gigaset.com.

Miljøstyresystem



Gigaset Communications GmbH er sertifisert i henhold til de internasjonale normene EN 14001 og ISO 9001.

ISO 14001 (miljø): sertifisert siden september 2007 ved TÜV SÜD Management Service GmbH.

ISO 9001 (kvalitet): sertifisert siden 17.2.1994 ved TÜV SÜD Management Service GmbH.

Økologisk energiforbruk

Bruken av ECO DECT (→ s. 40) sparer energi og bidrar dermed aktivt til å verne om miljøet.

Deponering

Ikke kast batteriene i husholdningsavfallet. Du kan få mer informasjon om avhending av brukte apparater og batterier hos kommunen, renovasjonsselskapet eller hos forhandleren du kjøpte produktet av.

Alle elektriske og elektroniske apparater skal avhendes atskilt fra husholdningsavfall hos kommunens deponi.



Hvis et produkt er forsynt med symbolet av en avfallsbeholder med overstreking, hører den inn under europeisk retningslinje 2002/96/EC.

Korrekt avhending og separat oppsamling av brukte apparater er med på å forebygge potensielle miljø- og helseskader. Dette er en forutsetning for gjenbruk og gjenvinning av brukte elektriske og elektroniske apparater.

Utførlig informasjon om avhending av brukte apparater får du hos din kommune, renovasjonsselskapet eller hos forhandleren der produktet ble kjøpt.

Vedlegg

Vedlikehold

Tørk av apparatet med en **fuktig klut** eller en **antistatisk klut**. Ikke bruk løsemidler eller mikrofiberkluter.

Bruk **aldri** en tørr klut. Det er fare for statisk opplading.

Kontakt med væske

Hvis håndsettet kommer i kontakt med væske, gjør du følgende:

1. **Slå av håndsettet og ta ut batteriene umiddelbart.**
2. La væsken dryppe ut av håndsettet.
3. Tørk av alle delene og la deretter håndsettet ligge med åpent batterirom og tastaturet ned på et tørt og varmt sted i **minst 72 timer (ikke: mikrobølgeovn, stekeovn eller lignende)**.
4. **Vent til håndsettet er helt tørt før du slår det på igjen.**

Når håndsettet er helt tørt, kan du i mange tilfeller ta det i bruk igjen.

Tekniske data

Batterier

Teknologi: Nikkelmetallhydrid (NiMH)

Størrelse: AAA (Mikro, HR03)

Spenning: 1,2 V

Kapasitet: 550 - 1000 mAh

Apparatet leveres med to godkjente batterier.

Driftstider/ladetider for håndsettet

Håndsettet ditt kan lade batterier med en kapasitet på opptil 1000 mAh. Det er ikke nødvendig å bruke spesielle høytytelsesbatterier eller batterier med høyere kapasitet i trådløse telefoner.

Driftstiden til Gigaset-håndsettet ditt avhenger av kapasiteten til batteriene, alderen på batteriene og bruksforholdene. (Alle tidsangivelser er maksimalangivelser.)

Vedlegg

	Kapasitet (mAh) ca.			
	550	700	800	1000
Beredskapstid (timer)	180	210	240	295
Samtaletid (timer)	15	17	20	25
Driftstid ved 1,5 timers samtale per dag (timer)				
- uten Sparemodus+	105	120	140	170
- med Sparemodus+	65	70	85	105
Ladetid i base (timer)	5,5	6,5	7,5	9
Ladetid i lader (timer)	5	6	6,5	8,5

Ettersom det stadig utvikles nye og bedre batterier, blir listen over anbefalte batterier i området Spørsmål og svar på nettsidene til Gigaset kundeservice oppdatert regelmessig:

www.gigaset.com/service

Strømforbruk for basen

	E500	E500 A
I driftstilstand*	ca. 0,6 W	ca. 0,6 W
I driftstilstand for basen**	<0,4 W	<0,4 W
Under en samtale	ca. 0,5 W	ca. 0,6 W

* Ladet håndsett ligger i basen.

** Håndsettet ligger ikke i basen.

Generelle tekniske data

DECT-standard	støttes
GAP-standard	støttes
Kanalantall	60 duplekskanaler
Radiofrekvensområde	1880–1900 MHz
Duplekssignalering	Tidsmultipleks, 10 ms rammelengde
Repetisjonsintervall for sendepuls	100 Hz
Lengde på sendepuls	370 µs
Kanalmønster	1728 kHz
Bithastighet	1152 kbit/s
Modulering	GFSK
Talekoding	32 kbit/s
Sendeeffekt	10 mW, middels ytelse per kanal, 250 mW pulseffekt
Rekkevidde	inntil 300 m i fritt lende, inntil 50 m innendørs
Basens strømforsyning	230 V ~/50 Hz
Omgivelsesforhold ved drift	+5 °C til +45 °C; 20 % til 75 % relativ luftfuktighet
Signaleringsmetode	tonesignalering (DTMF)/pulssignalering

Kontaktbelegging av telefonstøpselet

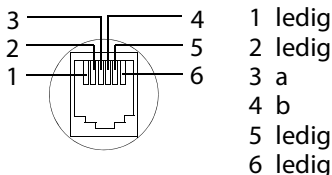

Skriving og redigering av navn

Ved skriving av navn gjelder følgende regler:

- ◆ Alle tastene mellom **0** og **9** er tilordnet flere bokstaver og tegn.
- ◆ Markøren styres med .
- ◆ Tegn settes inn ved markøren.
- ◆ Trykk på displaytasten **Slett** for å slette tegnet til venstre for markøren.
- ◆ Den første bokstaven i navnet blir automatisk skrevet med stor bokstav, de andre med små bokstaver.

Stille inn store/små bokstaver eller tall

Du kan bytte modus for tekstskriving ved å trykke flere ganger på fir-kanttasten .

123	Skriving av tall
Abc	Stor forbokstav *
abc	Små bokstaver

* 1. bokstav er stor og resten små

Bytte av modus vises nede til venstre i displayet.

Skrive navn

- ▶ Skriv inn de enkelte bokstavene/tegnene ved å trykke på tilhørende tast.

Tegnene som er tilordnet tasten, vises i en valglinje nederst til venstre i displayet. Det valgte tegnet er fremhevet.

- ▶ Trykk flere ganger **kort** etter hverandre på tasten for å gå til ønsket bokstav/tegn.

Standardskrift

	1x	2x	3x	4x	5x	6x	7x	8x	9x	10x	11x	12x	13x	14x	15x
1	1	£	§	¥	¤										
2	a	b	c	2	ä	á	à	ã	ç						
3	d	e	f	3	ë	é	è	ê							
4	g	h	i	4	ï	í	ì	î							
5	j	k	l	5											
6	m	n	o	6	ö	ñ	ó	ò	ô	õ					
7	p	q	r	s	7	ß									
8	t	u	v	8	ü	ú	ù	û							
9	w	x	y	z	9	ÿ	ý	æ	ø	å					
0	¹⁾	.	,	?	!	0	+	-	:	;	"	'	;	_	
*	*	/	()	<	=	>	%							
#		#	@	\	&	§									

1) Mellomrom

Tilbehør

Utvid Gigaset-apparatet til en trådløs hussentral.

Gigaset-håndsett E500H

- ◆ Ekstra høy språkgjengivelse
- ◆ Handsfree med glimrende talekvalitet
- ◆ Høreapparat-kompatibel (HAC)
- ◆ Kontrastrikt, stort svart/hvitt display
- ◆ Visning av batteriets ladetilstand og radiokontakt
- ◆ Stor skrift sikrer svært god lesbarhet
- ◆ Forstørring av tallvisningen (store tall)
- ◆ Grønn, lysende handsfreetast
- ◆ Førsteklasses, stort og oversiktlig tastatur med belysning
- ◆ Sidetast for enkel justering av volumet
- ◆ 4 direktevalgtaster
- ◆ SOS-anrop (kun ved bruk med base E500A)
- ◆ Telefonbok for 150 oppføringer
- ◆ Repetisjon av de 10 siste telefonnumrene
- ◆ Taletid / standbytid opptil 20 / 240 timer
- ◆ Standardbatterier
- ◆ Headsett-tilkobling

www.gigaset.com/gigasete500h



Gigaset-repeater

Med Gigaset-repeateren kan du utvide Gigaset-håndsettets rekkevidde mot basen.

www.gigaset.com/gigasetrepeater



Kontakt for headset

Du finner anbefalinger om kompatible headset på den respektive produkt-siden under www.gigaset.com

Alle tilbehørdeler og batterier kan bestilles hos forhandleren.



Bruk kun originalt tilbehør. Slik unngår du personskader og materielle skader, og sikrer at alle relevante bestemmelser blir overholdt.

Veggmontering av basen E500

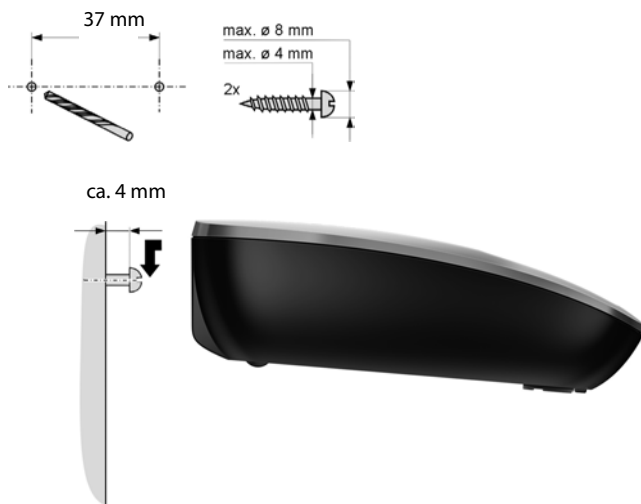

Veggmontering av laderen

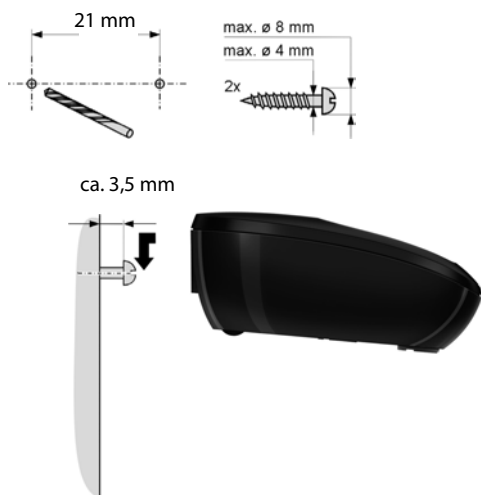

Stikkordregister

A

Anonyme oppringinger	46
Anrop fra ukjent	29
Anropsliste	35, 36
Anropssvar	44
Automatisk anropssvar	28, 44
Automatisk nettoperatørprefiks	37
Av/på-tast	2
Avmelding (håndsett)	42
Avslutt-tast	2, 28

B

Base	
bruk i hustelefonsentral	49
endre system-PIN-kode	48
sette opp	12
stille inn	47
system-PIN-kode	48
tilbakestille til fabrikkoppsett	48
tilkobling	13

Batteri

lading	3
sette inn	14
symbol	3
varseltone	46
visning	3

Bekreftelsestone

.....	46
-------	----

Beskjeder

høre på	39
---------------	----

Beskjedtast

åpne lister	37
-------------------	----

Beskytt telefonen mot

uberettiget tilgang	48
---------------------------	----

Betjeningstrinn (visning)

.....	24
-------	----

Bruksområde

.....	52
-------	----

C

CLI, CLIP	28
-----------------	----

D

Deponering	54
Direktevalg	
lagre nummer	33
lagre/endre tasteprogrammering	33
Direktevalgtast I	2
Direktevalgtaster II til IV	2
Display	
endre menyspråk	17, 44
i hviletilstand	2, 20, 23
stille inn	44
Displaytaster	2, 4

E

ECO DECT	40
Endre	
menyspråk	17
navn på et håndsett	43
system-PIN-kode	48

F

Fabrikkoppsett, tilbake stille

base	48
håndsett	47
Feilinntastinger (korrigering)	23
Feilsøking (gen.)	51
Feiltone	46
Firkanttast	2, 23
Forvalg	37
lagre, slette oppføring	38

G

Garanti	52
---------------	----

H

Handsfree	30
tast	2
Headset	2
Hjelp	51

Stikkordregister

Hurtigoppringing	
telefon svarer	39
Hussentral	
bruke basen i en hussentral	49
koble om til tonesignalering	49
stille inn flash-tid	49
stille inn signaleringsmetode	49
Hviletilstand (display)	2, 20, 23
Hviletilstand, gå tilbake til	23
Høre på	
beskjed (telefon svarer)	39
Høreapparater	9
Høytalervolum	44
Håndsett	
avmelding	42
bruke flere	42
endre navn	43
hviletilstand	23
høytalervolum	44
kontakt med væsker	55
menyspråk	17, 44
oppmelding	42
overføring av samtale	35
slå av mikrofonen (gjøre stumt) ...	30
slå på/av	23
stille inn (individuell)	44
stor skrift	44
søke etter	43
ta i bruk	14
tilbakestille til fabrikkoppsett	47
varseltoner	46
I	
Innstilling av dato	18
Innstilling av internanrop	34
Innstilling av klokkeslett	18
Intern samtale	34
samtale venter	35
Intern tilkobling	43
Internanrop	34

K

Koble til en samtale	43
Kontakt for headset	2
Kontaktbelegging	57
Korrigerende av feilinntrykk	23
Kortvalg se Direktevalg	
Kundeservice og Assistanse	50

L

Legge inn flash	2
Liste	
anropsliste	35, 36
oppføring	36
repetisjonsliste	35
tapte anrop	36
Lås	
slå tastelås på/av	23

M

Medisinsk utstyr	9
Meny	
avslutningstone	46
føring	22
oversikt	26
Miljø	54

N

Navn	
på håndsett	43
Nettoperatørprefiks, automatisk ...	37
Nettpostkasse	39
legge inn nummer	39
Nummer	
lagre i telefonboken	31, 32
nettpostkasse, legge inn	39
visning av anropers (CLIP)	28
Nummeroverføring	28
Nummervisning, merknader	29

O

Oppmelding av håndsett	42
Oppringing	
telefonbok	32
Oppsetting, base	12

P

Paging.....	2, 43
Pakningsinnhold	11

R

Reduksjon av strømforbruk.....	40
Reduksjon av stråling.....	40
Rekkefølge i telefonboken	31
Rekkevidde.....	12
Repeater	47
Repetisjon.....	35
Ringe	
ekstern.....	28
intern	34
Ringe tilbake til anroperen	36
Ringetone	
endre.....	45
melodi, velge.....	45
stille inn volum.....	45
R-tast.....	2

S

Samtale	
intern	34
overføring (tilkobling).....	35, 43
tilkobling av en abonnent.....	43
Samtale venter, intern samtale	35
Se på melding i nettpostkassen	39
Sende	
telefonbokoppføring	
til et håndsett.....	32
Sidetast	2, 5
Signaleringsmetode.....	49
Signalforsterker, se Repeater	
Skrijving og redigering av tekst.....	57
Slette tegn	23
Slettetast.....	5
Slå av	
anropssvar	44
håndsett	23
tastelås.....	23
varseltoner.....	46

Slå av mikrofonen på håndsettet	30
Slå på	
anropssvar	44
håndsett	23
tastelås.....	23
varseltoner.....	46
Sparemodus.....	40
Sparemodus+	40
Språk, display	17
Spørsmål og svar	51
Stille.....	41
Stille inn flash-tid.....	49
Stille inn melodi (ringetone).....	45
Stille inn volum	
høytaler	44
ringetone	45
tale, håndsett	44
telefonrør	44
Stjernetast	2
Stor skrift.....	44
Strømadapter	9
Strømadapter, strømsparende	40
Strømforbruk.....	56
Strømsparende strømadapter.....	40
Styretast.....	2, 5
Svartast	2
Symbol	
ringetone	46
tastelås.....	23
Systeminnstillinger.....	48
Søke	
håndsett	43
i telefonboken	31

T

Ta i bruk (håndsett).....	14
Tapte anrop	36
Tast 1 (hurtigoppringing	
nettpostkasse).....	2
Tasteklikk.....	46
Tastelås.....	23

Stikkordregister

Taster

av/på-tast	2
avslutt-tast	2
beskjedast	37
direktevalgtaster	31
displaytaster	2, 4
firkanttast	2, 23
handsfreetast	2
hurtigoppringing nettpostkasse ...	2
hurtigoppringing telefonsvarer ...	39
paging-tast	2
R-tast	2
sidetast	2
slettetast	5
stjernetast	2
styretast	2, 5
svartast	2
tast 1 (hurtigoppringing telefonsvarer)	39
Tegnsett	57
Tekniske data	55
Telefon	
besvare	28
Telefonbok	31
lagre første nummer	31
lagre oppføring	31
rekkefølgen på oppføringene	31
sende oppføring/liste til håndsett.	32
velge oppføring	31
Telefonering	
besvare anrop	28
ekstern	28
intern	34
Telefonrørmodus	30
Telefonrørvolum	44
Telefonstøpsel, kontaktbelegging ...	57
Tidsstyring	45
Tilbakeringing via anropslisten	36
Tilbehør	58
Tilgangsbeskyttelse	48
Tonesignalering	49

U

Ukjent	29
Undertrykke	
forvalg	38

V

Varseltone (batteri)	46
Varseltoner	46
Vedlikehold av telefonen	55
Vekkerklokke	41
Ventemelodi	47
Visning	
anropsnummer (CLI/CLIP)	28
melding i nettpostkasse	39
Visning av ladetilstand	3
Volum	
ringetone	45

Z

Åpne	4
Åpne telefonboken	5

Issued by

Gigaset Communications GmbH
Frankenstr. 2a, D-46395 Bocholt

© Gigaset Communications GmbH 2011

All rights reserved. Subject to availability.

Rights of modification reserved.

www.gigaset.com