

Gigaset

E500

Čestitamo

Odabirom uređaja Gigaset odabrali ste robnu marku koja je u potpunosti posvećena održivom razvoju. Pakiranje ovog proizvoda ne šteti okolišu!

Dodatne informacije potražite na internet adresi <http://www.gigaset.com>



GIGASET. INSPIRING CONVERSATION.
MADE IN GERMANY

Gigaset E500 – vaš pouzdani pratilac

Ovaj telefon se odlikuje svojim ergonomskim dizajnom, komfornim tipkama, te preglednim zaslonom s velikim slovima.

Osim toga odlikuje ga robusnost, prvoklasna kvaliteta zvuka prilikom razgovora putem zvučnika te dugo vrijeme rada.

Zahvaljujući Eco-modu vaš Gigaset u stanju mirovanja radi bez zračenja te štedi struju.

Upute za rukovanje sa praktičnom otklopivom stranicom i detaljnijim korak po korak objašnjenjima pomažu vam kako se vrlo brzo upoznati sa svojim telefonom. Koristite praktične mogućnosti podešavanja (postavke).

Tipke za direktno biranje

Birajte česte veze komotno putem posebnih tipki (→ str. 34).

Velika slova i kontrast

Povećajte čitljivost brojki biranja sa velikim slovima i podesite kontrast zaslona prema svojim željama (→ str. 46).

Glasnoća

Promijenite komotno glasnoću slušalice, zvučnika i tonova zvona s pomoću tipke na desnoj strani telefona (→ str. 46).

Telefonski imenik za 150 unosa

Pohranite pozivne brojeve i imena u telefonski imenik (→ str. 32).

Lista poziva

Pogledajte, tko vas je nazivao tijekom vaše odsutnosti (→ str. 37).

Ponavljanje biranja

Koristite zadnje birane brojeve (→ str. 36).

Čuvanje okoliša

Telefonirajte sa niskim zračenjem u Eco-modu (→ str. 42).

Daljnje informacije o svom telefonu naći ćete na internetu pod www.gigaset.com/gigasete500.

Molimo, registrirajte svoj telefon neposredno nakon kupnje pod www.gigaset.com/service – tako da vam možemo čim brže pomoći u slučaju vaših pitanja ili korištenja prava iz jamstva!

Mnogo zabave sa vašim novim telefonom!

Pregled mobil. slušalice

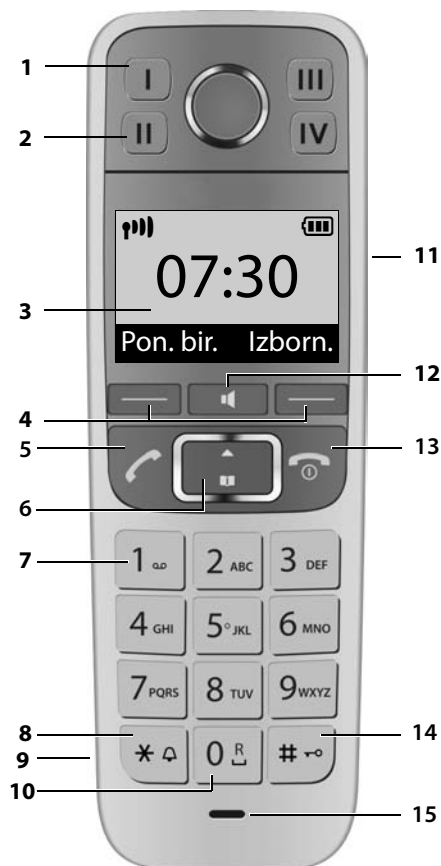

- 1 **Tipka direktnog biranja I**
(→ str. 34)
- 2 **Tipke direktnog biranja II do IV**
(→ str. 34)
- 3 **Zaslon u mirovanju** (→ str. 21)
- 4 **Zaslonske tipke** (→ str. 5)

- 5 **Tipka za poziv**
prihvatanje razgovora;
pokretanje biranja
- 6 **Upravljačka tipka** (→ str. 6)
- 7 **Tipka I**
nazivanje mrežne telefonske
sekretarice (→ str. 41)
- 8 **Zvijezda tipka**
uklj./isključivanje tonova zvona
(**dugo** pritiskanje)
- 9 **Priključna utičnica za naglavnu
slušalicu** (→ str. 61)
- 10 **0-tipka/R-tipka**
povratni upit : **dugo** pritiskanje
- 11 **Bočna tipka**
podešavanje glasnoće (→ str. 6)
- 12 **Tipka zvučnika** (→ str. 31)
prebacivanje između rada putem
slušalice i putem zvučnika;
svijetli: razgovor putem zvučnika
uključen; **treperi**: dolazni poziv
- 13 **Tipka za završetak, uklj./isklju-
čivanje**
završetak razgovora; prekid funkcije;
natrag na višu razinu izbornika
(kratko pritiskanje); natrag u stanje
mirovanja (**dugo** pritiskanje); uklj./
isključivanje slušalice (**dugo**
pritiskanje u stanju mirovanja)
- 14 **Ljestve tipka**
Uklj./isključivanje blokade tipki
(**dugo** pritiskanje, str. 24); pisanje
velikih, malih slova ili brojki
(→ str. 59)
- 15 **Mikrofon**

Napomena

Kako biste **promijenili zaslonski jezik**, postupite kako je opisano na str. 46.

Pregled baze



1 Tipka za prijavljivanje/paging

Simboli i tipke

Zaslonski simboli

Prikaz ovisi o postavkama i radnoj situaciji telefona.

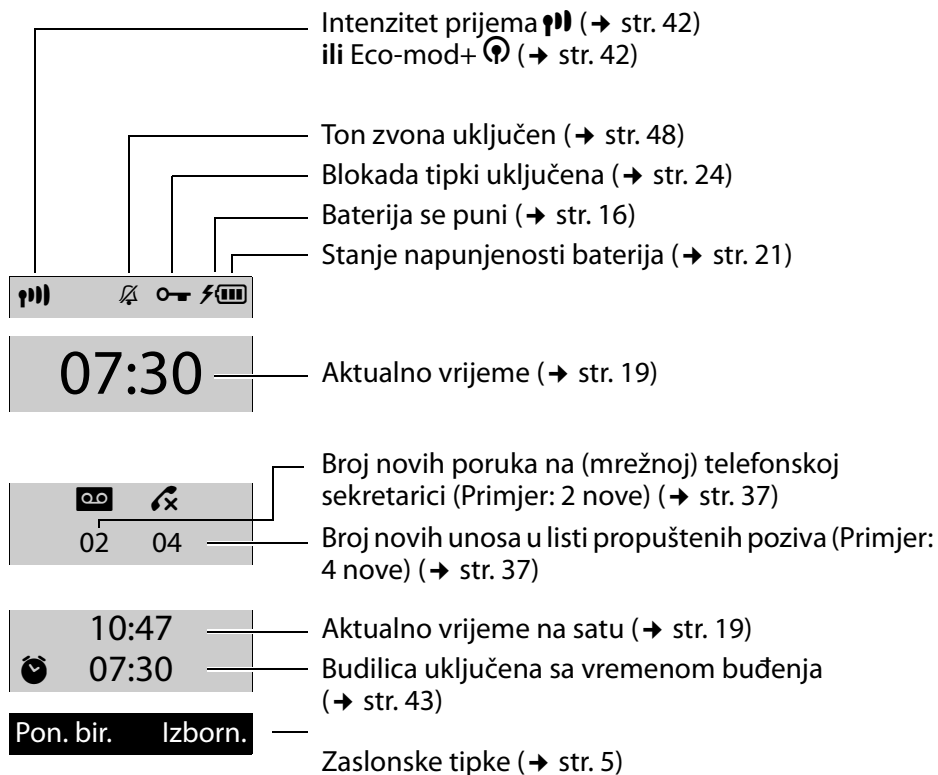

Zaslon tijekom eksternog poziva

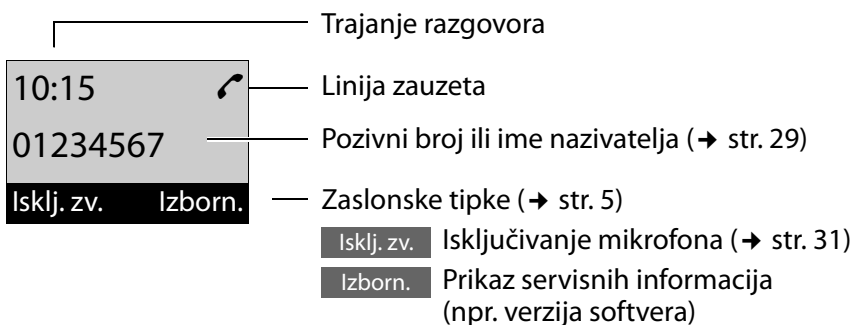

Daljnji zaslonski simboli

Akcija provedena



Akcija nije uspjela



Informacija

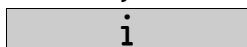

Budilica (→ str. 43)

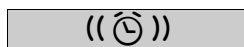

Molim, pričekajte...



Simboli glavnog izbornika

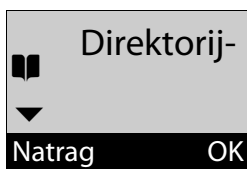

	Direktorij
	Propust. pozivi
	Budilica
	Glasovna posta
	Postavke

Informacije o upravljanju izbornikom i pregled izbornika: str. 23, str. 27.

Zaslonske tipke

Funkcije zaslonskih tipki mijenjaju se ovisno o situaciji u upravljanju.

Primjer:

- ① Aktualna funkcija zaslonskih tipki
- ② Zaslonske tipke

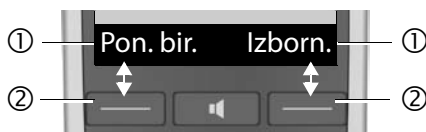

Primjeri:

- | | |
|--|--|
| | Otvaranje liste ponavljanja biranja. |
| | Otvaranje glavnog/o situaciji ovisnog izbornika. |
| | Potvrda izbora ili pohranjivanje unosa. |

Simboli i tipke

-  Nove propuštene pozive ili nove poruke na mrežnoj telefonskoj sekretarici (→ str. 38).
- Brisati** Tipka za brisanje: brisanje znak po znak/riječ po riječ s desna na lijevo.
- Natrag** Skok na višu razinu izbornika odnosno prekid postupka.
- Isklj. zv.** Isključivanje mikrofona (→ str. 31).

Upravljačka tipka

U nastavku je crno označena ona strana upravljačke tipke (gore ili dolje), koju morate pritisnuti u dotičnoj situaciji upravljanja, npr.  za „pritisnite gornji rub upravljačke tipke“.



Upravljačka tipka ima različite funkcije:





U stanju mirovanja mobilne slušalice

-  Otvaranje telefonskog imenika.

U izborniku i u listama

-  Prelistavanje redak po redak prema gore/dolje.

U poljima za unos

-  /  Pomicanje kursora udesno  ili ulijevo .

Tijekom eksternog razgovora

-  Otvaranje telefonskog imenika.

Bočna tipka

-  Pritisnite tipku **gore ili dolje**, kako biste ovisno o situaciji podesili glasnoću **slušalice, tona zvona, zvučnika, budilice i naglavne slušalice**. Tipka se nalazi na boku mobilne slušalice.

Sadržaj

Gigaset E500 – vaš pouzdani pratilac	1
Pregled mobil. slušalice	2
Pregled baze	3
Simboli i tipke	4
Zaslonski simboli	4
Simboli glavnog izbornika	5
Zaslonske tipke	5
Upravljačka tipka	6
Bočna tipka	6
Sigurnosni napuci	10
Prvi koraci	12
1. korak: Provjera sadržaja kutije	12
2. korak: Postavljanje baze i punjača	13
3. korak: Priključivanje baze	14
Priključivanje punjača (ukoliko je sadržan u isporuci)	14
Stavljanje mobilne slušalice u rad	15
Mijenjanje zaslonskog jezika	18
Podešavanje datuma i vremena	19
Zaslون u stanju mirovanja	21
Što želite učiniti kao sljedeće?	22
Upravljanje telefonom	23
Upravljanje izbornikom	23
Tipke tipkovnog polja	24
Ispravak pogrešnih unosa	24
Uklj./isključivanje mobilne slušalice	24
Uklj./isključivanje blokade tipki	24
Prikaz koraka u upravljanju u uputama	25
Pregled izbornika	27
Telefoniranje	29
Eksterno nazivanje/završetak razgovora	29
Prihvatanje poziva	29
Priopćavanje pozivnih brojeva	29
Napomene uz prikazivanje pozivnih brojeva (CLIP)	30
Razgovor preko zvučnika	31
Isključivanje mikrofona	31

Korištenje telefonskog imenika, tipki direktnog biranja i lista	32
Telefonski imenik	32
Tipke direktnog biranja I do IV	34
Interno nazivanje	35
Lista ponavljanja biranja	36
Lista mrežne telefonske sekretarice	37
Lista propuštenih poziva	37
Pozivanje lista sa novim porukama	38
Automatski predbroj mrežnog pružatelja usluga (predselekcija)	39
Korištenje mrežne telefonske sekretarice	41
Prihvatanje nove poruke mrežne telef. sekretarice	41
Preslušavanje poruka	41
ECO DECT	42
Korištenje mobilne slušalice kao budilica	43
Korištenje više mobilnih slušalica	44
Prijavljivanje mobilnih slušalica	44
Odjavljivanje mobilnih slušalica	44
Traženje mobilne slušalice („Paging“)	45
Mijenjanje imena mobilne slušalice	45
Priključivanje eksternom razgovoru	45
Podešavanje mobilne slušalice	46
Mijenjanje zaslonskog jezika	46
Podešavanje velikih brojki za biranje	46
Mijenjanje kontrasta zaslona	46
Automatsko prihvatanje poziva	46
Mijenjanje glasnoće govora	46
Mijenjanje tonova zvona	47
Signalni tonovi i tonovi upozorenja	48
Resetiranje mobilne slušalice u tvornički postav	49
Podešavanje baze	49
Uklj./isključivanje melodije čekanja	49
Repetitor-podrška	49
Zaštita od neovlaštenog pristupa	50
Resetiranje baze u tvornički postav	50
Rad baze na telefonskoj centrali	51

Služba za korisnike	52
Pitanja i odgovori	53
Odobrenje	54
Jamstvo	55
Okoliš	56
Prilog	57
Održavanje	57
Kontakt sa tekućinom	57
Tehnički podaci	57
Pisanje i obrada imena	59
Pribor	61
Zidna montaža baze E500	63
Zidna montaža punjača	63
Kazalo	64

Sigurnosni napuci

Pozor

Prije uporabe pročitajte sigurnosne naputke i upute za rukovanje.

Svojoj djeci objasnite njihov sadržaj te ih upozorite o opasnostima prilikom korištenja telefona.



Koristite samo isporučeni strujni mrežni adapter, kako je navedeno na poledini baze odnosno punjača.



Umetnite samo **preporučene, punjive baterije**, koje odgovaraju **specifikaciji**, budući da nije moguće isključiti velike štete zdravlju i ozljede osoba. Tehničke podatke ovog Gigaset-proizvoda naći ćete u poglavlju "Dodatak".



Moguć je utjecaj na funkcioniranje medicinskih uređaja. Pripazite na tehničke uvjete dotičnog okoliša, npr. liječnička praksa.

Ukoliko koristite medicinske uređaje (npr. pejsmejker), informirajte se molimo vas kod proizvođača uređaja. Tamo možete dobiti informaciju, koliko su odgovarajući uređaji imuni protiv eksternih visokofrekventnih energija. Tehničke podatke ovog Gigaset-proizvoda naći ćete u poglavlju "Dodatak".



Ne držite mobilnu slušalicu naslonjenu stražnjom stranom na uho, kada zvoni odnosno kada ste uključili zvučnik ("handsfree" funkciju). Inače biste si mogli prouzročiti teška, trajna oštećenja sluha.

Vaš Gigaset dobro funkcionira sa većinom na tržištu dostupnih digitalnih slušnih aparata. Besprijekoran rad sa svakim slušnim aparatom ipak ne može biti garantiran.

Mobilna slušalica može u slušnim aparatima prouzročiti smetajuće zvukove (neugodno brujanje ili zviždući ton). Kod problema kontaktirajte akustičara za slušne aparate.



Bazu i punjač ne postavljajte u kupaonicama ili u prostorima za tuširanje. Baza nije zaštićena protiv brizgajuće vode.



Ne koristite telefon u okolišu ugroženom eksplozijom, npr. u lakirnicama.



Svoj Gigaset dajte trećim licima samo zajedno sa uputama za rukovanje.



Molimo vas, isključite iz uporabe defektne bazne telefone ili ih dajte popraviti u našoj servisnoj službi, budući da bi one eventualno mogle remetiti druge radiosluge.

Napomene

- ◆ Sve funkcije, opisane u ovim uputama, nisu na raspolaganju u svim zemljama.
- ◆ Uređaj se ne može koristiti tijekom nestanka struje. Također ne može biti pokrenut niti **poziv u nuždi**.

Prvi koraci

1. korak: Provjera sadržaja kutije



- 1 Jedna baza Gigaset E500,
- 2 jedna mobilna slušalica Gigaset,
- 3 dvije punjive baterije,
- 4 jedan poklopac baterija,
- 5 jedna kopča za pojas,
- 6 jedan mrežni strujni adapter za bazu,
- 7 jedan telefonski kabel,
- 8 jedne upute za rukovanje.

Ako ste kupili varijantu s više mobilnih slušalica, u kutiji su za svaku mobilnu slušalicu dodatno priložene dvije punjive baterije, jedan poklopac baterija te jedan punjač **8** sa strujnim mrežnim adapterom **9**.



2. korak: Postavljanje baze i punjača

Baza i punjač su projektirani za rad u zatvorenim, suhim prostorima s temperaturnim područjem od +5 °C do +45 °C.

- ▶ Postavite bazu na centralnom mjestu u stanu ili kući na jednu ravnu, nesklizavu podlogu ili montirajte bazu ili punjač na zid → str. 63.

Napomena

Pripazite na domet baze. On na otvorenom iznosi do 300 m, a u zgradama do 50 m. Domet se smanjuje, kada je uključen **Eko nac. rada** (→ str. 42).

U normalnom slučaju stopice uređaja ne ostavljaju nikakve tragove na ploham postavljanja. Međutim, obzirom na mnogobrojnost lakova i politura, korištenih u proizvodnji namještaja, nije moguće isključiti, da prilikom kontakta ne ostanu tragovi na mjestu postavljanja.

Pozor

- ◆ Ne izlažite telefon utjecajima izvora topline, direktnih sunčevih zraka i utjecaju drugih električnih uređaja.
- ◆ Zaštitite svoj Gigaset od vlage, prašine, agresivnih tekućina i para.

3. korak: Priključivanje baze

- ▶ Prvo priključite telefonski utikač **2** i polegnite kabel u kablске kanale.
- ▶ Nakon toga priključite strujni adapter **1**.

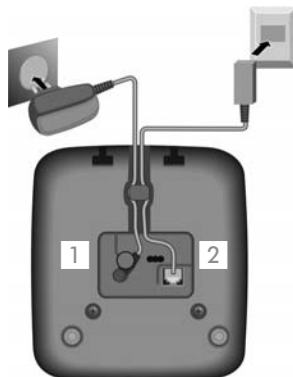

Pozor

- ◆ Strujni mrežni adapter mora **uvijek biti utaknut**, jer telefon bez priključka na struju ne funkcioniра.
- ◆ Koristite samo **isporučeni** strujni mrežni adapter i telefonski kabel. Ožičenje utikača telefonskih kabela može biti različito (Ožičenje utikača → str. 59).

Priključivanje punjača (ukoliko je sadržan u isporuci)

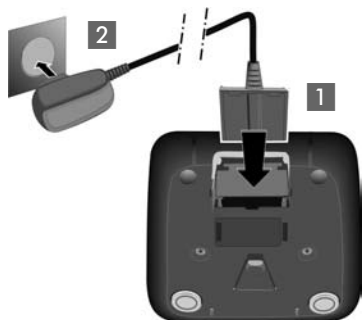

- ▶ Priključite plosnati utikač strujnog mrežnog adaptera **1**.
- ▶ Utaknite strujni mrežni adapter u utičnicu **2**.

Ako pak utikač morate odvojiti od punjača, pritisnite tipku za deblokiranje **3** i izvucite utikač **4**.

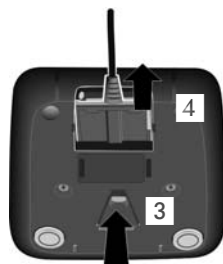

Stavljanje mobilne slušalice u rad

Zaslon je zaštićen folijom.
Molimo, odstranite foliju!

Ulaganje baterije i zatvaranje poklopca baterije

Pozor

Koristite samo od Gigaset Communications GmbH preporučene punjive baterije (→ str. 57), budući da inače nije moguće isključiti velike štete zdravlju i oštećenja predmeta. Moguće je da npr. omotač baterije bude razoren ili baterije mogu eksplodirati. Osim toga mogu se pojaviti smetnje u funkcioniranju ili oštećenja uređaja.

- ▶ Umetnite punjive baterije s ispravno orijentiranim polovima.
- Polovi su označeni na pretincu za baterije.



- ▶ Najprije poravnajte bočne istake poklopca baterija s utorima na unutarnjoj strani kućišta.
- ▶ Zatim stisnite poklopac dok istake ne uskoče.

Ukoliko morate ponovno otvoriti poklopac baterija, kako biste npr. zamijenili baterije, zahvatite u bočno udubljenje i povucite poklopac baterija koso prema gore.

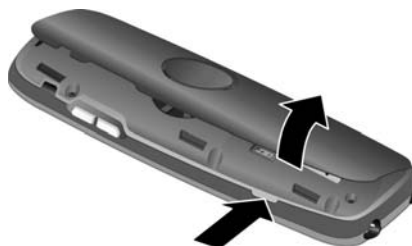

Stavljanje kopče za pojas

Na mobilnoj slušalici postoje bočna udubljenja za montažu kopče za pojas.

- ▶ **Za stavljanje** pritisnite kopču za pojas na stražnjoj strani mobilne slušalice, tako da istake kopče za pojas uskoče u udubljenja.
- ▶ **Za skidanje** pritisnite snažno desnim palcem u sredinu kopče za pojas, utisnite nokat kažiprsta lijeve ruke između kopče i kućišta lijevo gore i skinite kopču prema gore.



Punjenje baterije

Ispravno prikazivanje stanja napunjenosti moguće je samo, ako baterije budu najprije potpuno napunjene i zatim potpuno ispražnjene.

- ▶ Postavite mobilnu slušalicu u bazu tijekom **7,5 sati** sa **zaslonom okrenutim prema gore**.



Napomena

Mobilnu slušalicu je dopušteno stavljati samo u pripadajuću bazu E500/E500A odnosno u pripadajući punjač.

- ▶ Nakon toga uzmite mobilnu slušalicu iz baze i stavite ju u bazu tek, kada baterije budu potpuno ispražnjene.

Napomena

- ◆ Mobilna slušalica je već prijavljena na bazi. Ako ste kupili **varijantu sa više mobilnih slušalica**, sve su mobilne slušalice već prijavljene na bazi. Dakle, vi ne morate provoditi prijavljivanje.
- ◆ Nakon prvog punjenja i pražnjenja možete svoju mobilnu slušalicu stavljati nakon svakog razgovora natrag u bazu.
- ◆ Ponovite postupak punjenja i pražnjenja uvijek, kada ste baterije vadili iz mobilne slušalice i ponovno umetnuli.
- ◆ Baterije se mogu tijekom punjenja ugrijati. To nije opasno.
- ◆ Kapacitet punjenja baterija smanjuje se tehnički uvjetovano nakon nekog vremena.

Mijenjanje zaslonskog jezika

Promijenite zaslonski jezik, ako je podešeni jezik za vas nerazumljiv.

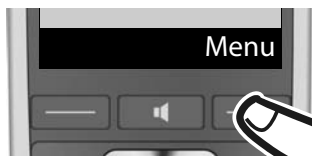

► Pritisnite desnu zaslonsku tipku.



► Pritisnite tipke **5 jkl** i **4 ghi** polako jednu za drugom.

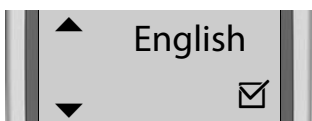

Pojavljuje se zaslon za podešavanje jezika. Podešeni jezik (npr. engleski) je izabran.



► Pritisnite donji rub upravljačke tipke  ...

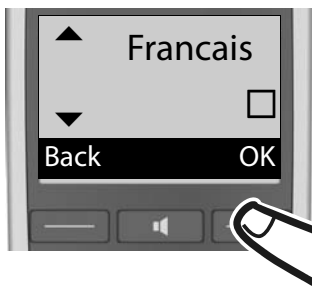

... dok na zaslonu ne bude prikazan željeni jezik, npr. francuski.

► Pritisnite zaslonsku tipku ispod prikaza **OK**, kako biste izabrali jezik.

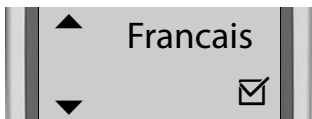

Izbor je prikazan sa .



► Pritisnite **dugo** tipku za završetak , kako biste se natrag vratili u stanje mirovanja.

Podешavanje datuma i vremena

Podesite datum i vrijeme, kako bi dolaznim pozivima ispravno bio pridružen datum i vrijeme te da biste mogli koristiti budilicu.

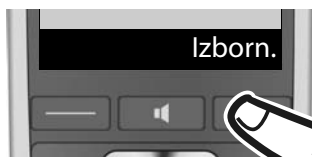

- ▶ Pritisnite zaslonsku tipku ispod prikaza **Izborn.**, kako biste otvorili glavni izbornik.



- ▶ Pritišćite donji rub upravljačke tipke...



... dok na zaslonu ne bude prikazan unos izbornika **Postavke.**

- ▶ Pritisnite zaslonsku tipku ispod prikaza **OK.**



Na zaslonu je prikazan unos izbornika **Datum/ Vrijeme.**

- ▶ Pritisnite zaslonsku tipku ispod prikaza **OK.**

Prvi koraci



- ▶ Otvara se polje za unos. Aktivni redak je označen sa [...]. Unesite dan, mjesec i godinu 8-znamenkasto putem tipkovnice, npr.

0	1	0	4
2 abc	0	1	0

 za 1. travnja 2010.



Za korigiranje: Pritisnite gornji odnosno donji rub upravljačke tipke, kako biste mijenjali polja.

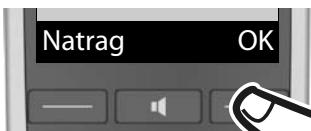
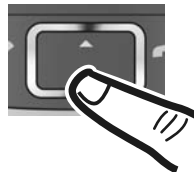

- ▶ Pritisnite zaslonsku tipku ispod prikaza **OK**, kako biste potvrdili unos.



- ▶ Unesite sate i minute 4-znamenkasto putem tipkovnice, npr.

0	7	1	5
7	press	1	5

 za 7.15 sati. Mijenjajte s pomoću upravljačke tipke između polja.
- ▶ Pritisnite zaslonsku tipku ispod prikaza **OK**, kako biste potvrdili unos.

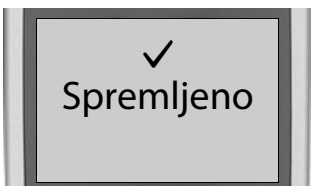

Na zaslonu je prikazano **Spremljeno**. Čujete potvrdni ton.



- ▶ Pritisnite **dugo** tipki za završetak

☎



, kako biste se vratili natrag u stanje mirovanja.

Zaslون u stanju mirovanja







Kada je telefon prijavljen i vrijeme je podešeno, zaslon u stanju mirovanja ima sljedeći izgled (primjer).

Zaslonski prikazi

- ◆ Radiokontakt između baze i mobilne slušalice:

- dobar do slab: 
- bez prijema:  treperi

- ◆ Napunjenost baterija:

-  napunjenost preko 66 %
-  napunjenost između 33 % i 66 %
-  napunjenost između 11 % i 33 %
-  treperi: napunjenost ispod 10 % (manje od 1 sat vremena razgovora)
-    baterija se puni

Ako je aktiviran **Eko nac. rad+** (→ str. 42), gore lijevo je prikazan simbol .

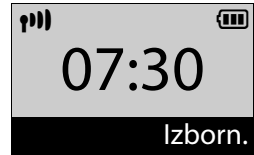

Vaš telefon je sada spreman za rad!

Što želite učiniti kao sljedeće?

Nakan što ste uspješno stavili svoj Gigaset u rad, možete odmah telefonirati – ili ga prilagođavati svojim individualnim potrebama. Koristite sljedeći putokaz, kako biste brzo pronašli najvažnije funkcije.

Rukovanje telefonom	▶	str. 23
Prijenos starog telefonskog imenika na novu mobilnu slušalicu	▶	str. 33
Prijavljivanje daljnjih mobilnih slušalica	▶	str. 44
Pohranjivanje brojeva u telefonski imenik	▶	str. 32
Mijenjanje tonova zvona i glasnoće mobilne slušalice	▶	str. 47
Mijenjanje glasnoće razgovora mobilne slušalice	▶	str. 46
Eko nac. rada / Eko nac. rad+ uključivanje	▶	str. 42

Napomena

Pojave li se prilikom uporabe vašeg telefona pitanja, pročitajte sugestije za otklanjanje greški (→ str. 53) ili obratite se našoj servisnoj službi. Naši suradnici će vam rado dalje pomoći (→ str. 52)!

Upravljanje telefonom

Upravljanje izbornikom

Funkcije vašeg telefona ponuđene su vam putem izbornika, koji se sastoji iz više razina (Pregled izbornika → str. 27).

Glavni izbornik (prva razina izbornika)

- ▶ Pritisnite zaslonsku tipku **Izborn.** u stanju mirovanja mobilne slušalice, kako biste otvorili glavni izbornik.

Funkcije su u glavnom izborniku prikazane sa simbolom i oznakom.

Izbor funkcije:

- ▶ Pritiskanjem upravljačke tipke  prelistajte od jedne do druge funkcije. Ponuđena funkcija je vidljiva na zaslonu.
- ▶ Pritiskanjem zaslonske tipke **OK** izabirete prikazanu funkciju. Otvara se pripadajući podizbornik, čiji je prvi unos prikazan.

Ako pritisnete zaslonsku tipku **Natrag** ili **kratko** pritisnete tipku za završetak , zaslon preskače natrag u stanje mirovanja.



Podizbornici

Funkcije u podizborniku prikazane su kao oznaka (naziv).

Izbor funkcije:

- ▶ Pritiskanjem upravljačke tipke  prelistajte od jedne do druge funkcije. Funkciju je uvijek moguće vidjeti na zaslonu.
- ▶ Pritiskanjem zaslonske tipke **OK** izabirete prikazanu funkciju. Otvara se pripadajući podizbornik, čiji je prvi unos prikazan.

Ako pritisnete zaslonsku tipku **Natrag** ili **kratko** pritisnete tipku za završetak , dospijevate ponovno natrag na prethodnu razinu izbornika.

Postavke, koje niste potvrdili pritiskanjem zaslonskih tipki **OK** ili **Da**, budu odbačene.

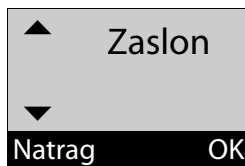

Natrag u stanje mirovanja

S proizvoljnog mjesta u izborniku:

- ▶ Tipku za završetak  pritisnite **dugo** ili
- ▶ ne pritišćite niti jednu tipku: Nakon 2 minute zaslon **automatski** prelazi u stanje mirovanja.

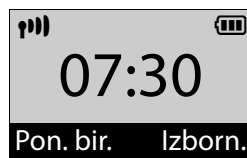

Tipke tipkovnog polja

 /  /  itd.

Naslikanu tipku pritisnite na mobilnoj slušalici.



Unesite brojke ili slova.

Ispravak pogrešnih unosa

Pogrešne znakove u poljima za unos ispravljate tako, da s upravljačkom tipkom navigirate do pogrešnog unosa. Zatim možete:

- ◆ sa zaslonskom tipkom **Brisati** obrisati znak lijevo od kursora,
- ◆ umetnuti znak na mjestu kursora,
- ◆ preko označenog (treperjećeg) znaka, npr. prilikom unosa datuma i vremena, upisati novi znak.

Uklj./isključivanje mobilne slušalice



U stanju mirovanja pritisnite **dugo** tipku za završetak (potvrdni ton).

Uklj./isključivanje blokade tipki

Blokada tipki sprečava neželjeno aktiviranje telefona.



Pritisnite ljestve tipku **dugo** u stanju mirovanja (potvrdni ton). Blokada tipki bude uključena ili isključena. Ako je uključena, na zaslonu je prikazan simbol .

Ako je blokada tipki uključena, prilikom pritiskanja tipki vidjet ćete odgovarajuću obavijest.

Blokada tipki se automatski isključuje, kada budete nazvani. Nakon razgovora, ponovno se uključuje.

Napomena

Kada je uključena blokada tipki, nije moguće pozivati ni brojeve u nuždi.

Prikaz koraka u upravljanju u uputama

Jedna procedura je npr. ovako prikazana:

Izborn. ▶  **Postavke** ▶ **OK** ▶  **Sustav** ▶ **OK**
 ▶  **Eko nac. rad+** ▶ **OK** (☑ = uklj.)

Ovo znači, da trebate postupiti na sljedeći način:

Napomena

Ako na jednoj razini izbornika sa mnogo unosa želite birati jednog od zadnjih unosa, preporučuje se prelistavati prema gore.

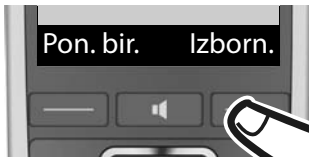

Izborn.:

Pritisnite zaslonsku tipku ispod prikaza **Izborn.**, kako biste otvorili glavni izbornik.

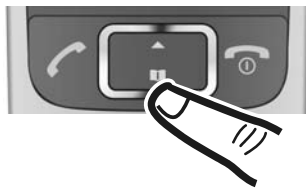

▶ :

Pritišćite gornji ili donji rub upravljačke tipke, dok ...



Postavke:

... na zaslonu ne bude prikazan unos izbornika **Postavke**.

▶ **OK:**

Pritisnite zaslonsku tipku ispod prikaza **OK**, kako biste otvorili podizbornik.



▶ :

Pritišćite gornji ili donji rub upravljačke tipke, dok ...



Sustav:

... na zaslonu ne bude prikazan unos izbornika **Sustav**.

▶ **OK**:

Pritisnite zaslonsku tipku ispod prikaza **OK**, kako biste otvorili podizbornik.



▶

Pritišćite gornji ili donji rub upravljačke tipke, dok ...



Eko nac. rad+:

... na zaslonu ne bude prikazan unos izbornika **Eko nac. rad+**.

▶ **OK**:

Pritisnite zaslonsku tipku ispod prikaza **OK**, kako biste uključili ili isključili funkciju (☑ = uklj.).







Izmjena je odmah djelotvorna i ne mora biti potvrđena.

Pritisnite zaslonsku tipku ispod prikaza **Natrag**, kako biste preskočili natrag na prethodnu razinu izbornika **ili** pritisnite **dugo** tipku za završetak , kako biste se vratili u stanje mirovanja.

Pregled izbornika

Kada u stanju mirovanja pritisnete zaslonsku tipku **Izborn.**, pojavljuje se lista s unosima izbornika. Sa  možete prelistavati listu:

-  **Direktorij**
-  **Propust. pozivi**
-  **Budilica**
-  **Glasovna posta**
-  **Postavke**

Ovi unosi izbornika su djelomično rasčlanjeni. Brojevi stranica upućuju na opise u uputama.

 **Direktorij** → str. 32

 **Propust. pozivi** → str. 37

 **Budilica**

Aktivno → str. 43

Vr. buđenja → str. 43

 **Glasovna posta**

Reproduc. poruke → str. 41

Mrežni pret. → str. 41

 **Postavke**

Datum/ Vrijeme → str. 19

Audio/viz. signali

Glasnoca poziva → str. 46

Glasnoca zvona → str. 47

Melodije zv. → str. 47

Tonovi upozor. → str. 49

Slaba baterija → str. 49

Zaslon

Velika slova → str. 46

Kontrast → str. 46

Jezik → str. 46

Pregled izbornika

Prijava	Prijavi slusalice	→ str. 44
	Odjavi reg. slusalice	→ str. 44
Telefonija	Autom. odgov.	→ str. 46
	Ukljuci u razg.	→ str. 45
	Predodabir	→ str. 39
	Mel. poziva na cek.	→ str. 49
Sustav	Pon. post. slusalicu	→ str. 49
	Pon. post. bazu	→ str. 50
	Nacin rada repetit.	→ str. 49
	Eko nac. rada	→ str. 42
	Eko nac. rad+	→ str. 42
	PIN sustava	→ str. 50
Tipke za dir. biranje	→ str. 34	



Telefoniranje

Ako pri isključenom osvjetljenju zaslona pritisnete bilo koju tipku, uključuje se osvjetljenje zaslona. Pripadajuća funkcija tipke se provodi.

Eksterno nazivanje/ završetak razgovora



Eksterni pozivi su pozivi u javnu telefonsku mrežu.

 (Unesite pozivni broj) i pritisnite

- ◆ tipku za javljanje  ili
- ◆ tipku zvučnika .

Broj je biran.

Možete i **prvo** pritisnuti

- ◆ tipku za javljanje  ili
- ◆ tipku zvučnika .

[slobodni ton] i unesite broj.

Tijekom razgovora podešavate glasnoću slušalice sa bočnom tipkom .



Završetak razgovora/prekid biranja:

Pritisnite tipku za završetak  ili postavite mobilnu slušalicu u bazu ili punjač.

Prihvaćanje poziva

Dolazni poziv je trostruko signaliziran na mobilnoj slušalici: zvonjenjem, prikazom na zaslonu i treptenjem tipke zvučnika .

Imate sljedeće mogućnosti prihvaćanja poziva na **mobilnoj slušalici**:

- ▶ Pritisnuti tipku za poziv .
- ▶ Pritisnuti tipku zvučnika .
- ▶ Pritisnuti zaslonsku tipku **Prihvati**.

Stoji li mobilna slušalica u bazi i uključena je funkcija **Autom. odgov.** (→ str. 46), mobilna slušalica automatski preuzima razgovor, kada ju uzmete iz baze.

Smeta li vas ton zvona, pritisnite zaslonsku tipku **Tiho**. Poziv možete prihvatiti tako dugo dok je on prikazan na zaslonu.

Priopćavanje pozivnih brojeva

Prilikom jednog poziva, na zaslonu je prikazan broj odnosno ime nazivatelja, ako su ispunjene sljedeće pretpostavke:

- ◆ Vaš pružatelj mrežnih usluga podržava CLIP, CLI.
 - CLI (Calling Line Identification): broj nazivatelja se prenosi.
 - CLIP (Calling Line Identification Presentation): broj nazivatelja je prikazan.
- ◆ Kod svog pružatelja mrežnih usluga ste ugovorili CLIP.
- ◆ Nazivatelj je kod mrežnog pružatelja usluga ugovorio CLI.

Prikaz prilikom poziva

Prilikom poziva prikazan je na zaslonu pozivni broj ili, ako imate .

Ako je broj nazivatelja pohranjen u vašem telefonskom imeniku, prikaz je zamijenjen sa pripadajućim unosom telefonskog imenika.

1234567890

Prihvati

Tiho

Umjesto broja prikazano je sljedeće:

- ◆ **Vanjski poz.**, ako nema prijenosa pozivnog broja.
- ◆ **Skriiven br.**, ako nazivatelj uspreže priopćavanje pozivnog broja.
- ◆ **Nedostup.**, ako nazivatelj nije ugovorio priopćavanje pozivnih brojeva.

Napomena

Moguće je isključiti zvonjenje anonimnih poziva (pozivi sa suspregnutim prijenosom pozivnih brojeva) (→ str. 48).

Napomene uz prikazivanje pozivnih brojeva (CLIP)

Vaš Gigaset-telefon je u trenutku isporuke tako podešen, da pozivni broj nazivatelja bude prikazan na zaslonu. Sami ne morate poduzimati nikakva daljnja podešavanja na svom Gigaset-telefonu.

Ako pozivni broj ipak ne bude prikazan, to može imati sljedeće uzroke:

- ◆ Niste ugovorili CLIP sa svojim mrežnim pružateljem usluga ili
- ◆ vaš je telefon priključen putem telefonske centrale/rutera sa integriranom telefonskom centralom (gateway), koja/koji ne prosljeđuje sve informacije.

Je li vaš telefon priključen putem telefonske centrale/gateway-a?

To prepoznajete po tome, da se između telefona i telefonskog kućnog priključka nalazi jedan daljnji uređaj, npr. TK-centrala, pristupnik itd. Često ovdje pomaže resetiranje:

- ▶ Izvucite nakratko mrežni utikač vaše telefonske centrale! Utaknite ga zatim ponovno i pričekajte, dok uređaj ne bude ponovno pokrenut.

Ako pozivni broj i dalje ne bude prikazan

- ▶ Provjerite postavke u vašoj telefonskoj centrali vezane za prikaz pozivnih brojeva (CLIP) i aktivirajte po potrebi tu funkciju. Potražite za to u uputama za upravljanje uređaja pojam CLIP (ili neku alternativnu oznaku kao što su priopćavanje pozivnih brojeva, prijenos pozivnih brojeva, prikaz poziva, ...). Informirajte se po potrebi kod proizvođača te centrale.

Ako i to ne dovede do uspjeha, znači da mrežni pružatelj usluga eventualno tom pozivnom broju CLIP ne stavlja na raspolaganje.

Da li je mrežnom pružatelju usluga podnešen zahtjev za prikazivanje pozivnog broja?

- ▶ Provjerite, da li vaš pružatelj usluga podržava prikaz pozivnog broja (CLIP) i da li je funkcija za vas uključena. Obratite se po potrebi svom pružatelju usluga.

Daljnje napomene o toj temi naći ćete na Gigaset-Homepage pod: www.gigaset.com/service

Razgovor preko zvučnika



Pri "handsfree" uključite zvučnik, tako da sugovornika čujete, a da ne morate mobilnu slušalicu držati na uhu. Na taj način imate obje ruke slobodne, a i druge osobe mogu paralelno slušati.

Napomena

Ako dopuštate nekomu da paralelno sluša razgovor, trebali biste to priopćiti svom sugovorniku.

Uklj./isključivanje "handsfree"

Uključivanje prilikom biranja

-   Unesite broj i pritisnite tipku zvučnika.

Zamjenjivanje rada putem slušalice i putem zvučnika

-  Pritisnite tipku zvučnika.

Tijekom razgovora i prilikom preslušavanja telefonske sekretarice uključujte i isključujte "handsfree".

Ako tijekom razgovora želite mobilnu slušalicu postaviti u punjač:

- ▶ Držite pritisnutom tipku zvučnika  prilikom postavljanja i još daljnje 2 sekunde. U protivnom će razgovor biti prekinut.
- ▶ Kako ćete mijenjati glasnoću govora, → str. 46.

Napomena

Ukoliko ste priključili naglavnu slušalicu, tada se zamjena događa između naglavne slušalice i zvučnika.

Isključivanje mikrofona

Mikrofon svoje mobilne slušalice možete tijekom razgovora isključiti.

- Isklj. zv.** Pritisnite zaslonsku tipku, kako biste isključili mikrofon.

- Uklj.** Pritisnite zaslonsku tipku, kako biste uključili mikrofon.

Napomena

Također je i mikrofon naglavne slušalice isključen.

Korištenje telefonskog imenika, tipki direktnog biranja i lista

Na raspolaganju su telefonski imenik, tipke direktnog, lista ponavljanja biranja, lista telefonske sekretarice, lista mrežne telefonske sekretarice i lista propuštenih poziva.

U telefonskom imeniku možete pohraniti do 150 unosa.

Telefonski imenik kreirajte individualno za svoju mobilnu slušalicu. Sve ili pojedinačne unose možete prenijeti na druge mobilne slušalice (→ str. 33). Moguć je prijenos i sa starih mobilnih slušalica, ukoliko su one prijavljene na vašoj (novoj) bazi.

Telefonski imenik

U **telefonskom imeniku** pohranjujete brojeve i pripadajuća imena. Telefonski imenik otvarate u stanju mirovanja s tipkom  ili putem izbornika:

Izborn. ▶ **Direktorij** ▶ **OK**

Napomena



U ovim uputama je otvaranje telefonskog imenika prikazano uvijek putem tipke .

Duljina jednog unosa





Broj: maks. 22 brojke

Ime: maks. 16 znakova

Pohranjivanje prvog broja u telefonski imenik

 ▶ **Imenik praz. Novi unos?**
▶ **OK** ▶  (Unesite broj) ▶ **OK**
▶  (Unesite ime) ▶ **OK**

Pohranjivanje daljnjeg broja u telefonski imenik

 ▶ **Izborn.**
▶  **Novi unos** ▶ **OK**
▶  (Unesite broj) ▶ **OK**
▶  (Unesite ime) ▶ **OK**

Napomena

Kako unosite imena, saznajte iz tablice znakova (→ str. 59).

Redoslijed unosa telefonskog imenika

Unosi telefonskog imenika sortirani su po abecednom redu. Znak praznog mjesta i brojke imaju prioritet. Redoslijed sortiranja je kako slijedi:



1. Znak praznog mjesta
2. Brojke (0–9)
3. Slova (po abecedi)
4. Ostali znakovi

Želite li zaobići abecedni redoslijed unosa, umetnite ispred imena znak praznog mjesta ili jednu brojku. Tada ti unosi preskaču na početak telefonskog imenika.



Izbor unosa telefonskog imenika

 Otvorite telefonski imenik.

Imate sljedeće mogućnosti:

- ◆ Sa  prelistati do unosa, dok ne bude izabrano traženo ime.
- ◆ Unijeti prvi znak imena, po potrebi prelistati sa  do unosa.



Biranje sa telefonskim imenikom

 ▶  (Izaberite unos) ▶ 

Upravljanje unosima telefonskog imenika

Izabrali ste jedan unos.

Mijenjanje unosa

Izborn. ▶  **Uredi unos** ▶ **OK**
▶  (event. izmijenite broj) ▶ **OK**
▶  (evenz. izmijenite ime) ▶ **OK**

Korištenje daljnjih funkcija

Sljedeće funkcije možete izabrati sa

Izborn. ▶ :

Prikazi broj

Prikaz broja.

Koristi broj

Mijenjanje ili dopunjavanje pohranjenog broja. Zatim biranje ili pozivanje daljnjih funkcija sa

Izborn..

Izbrisi unos

Brisanje izabranog unosa.

Posalji unos

Slanje pojedinačnog unosa nekoj drugoj mobilnoj slušalici (→ str. 33).

Izbrisi popis

Brisanje svih unosa telefonskog imenika.

Posalji popis





Slanje kompletne liste drugoj mobilnoj slušalici (→ str. 33).

Prijenos telefonskog imenika drugoj mobilnoj slušalici

Unose telefonskog imenika drugih mobilnih slušalica možete prenijeti na svoju novu mobilnu slušalicu. Također i unosi starih mobilnih slušalica su prenosivi.

Pretpostavke:

- ◆ Prijemna mobilna slušalica i otpremna mobilna slušalica prijavljene su na istoj bazi.
- ◆ Druga mobilna slušalica i baza mogu slati i primati unose telefonskog imenika.

 ▶  (Izaberite unos) ▶ **Izborn.**
▶  **Posalji unos / Posalji popis**
▶ **OK** ▶  (Izaberite interni broj prijemne mobilne slušalice) ▶ **OK**

Uspješan prijenos je potvrđen sa jednom porukom i sa potvrdnim tonom na mobilnoj slušalici-primatelju.

Preuzimanje prikazanog broja u telefonski imenik

Brojeve, koji su prikazani u nekoj listi, npr. listi poziva ili listi ponavljanja biranja, možete preuzeti u telefonski imenik.

Prikazan je broj.

Izborn. ▶ **Kopiraj u direktorij** ▶ **OK**

▶ Nadopunjavanje unosa (→ str. 32).

Tipke direktnog biranja

I do **IV**

Na četiri **tipke direktnog biranja** možete pohraniti posebno važne pozivne brojeve, a koje često nazivate. Svakoj tipki direktnog biranja možete pridružiti **eksterni pozivni broj** ili funkciju **Interno nazivanje** (→ str. 35).

Ovaj pohranjeni broj birate aktiviranjem odgovarajuće tipke direktnog biranja **I** do **IV**.

Pridruživanje funkcije tipkama direktnog biranja

Pretpostavka: Dotičnoj tipki direktnog biranja nije još pridružena nikakva funkcija.

- ▶ U stanju mirovanja pritisnite tipku direktnog biranja (**I** do **IV**) na mobilnoj slušalici, kojoj želite pridružiti jednu funkciju.

Izaberite odgovarajuću funkciju :

Oznaci kao vanjski br.

Unesite direktno jedan eksterni pozivni broj.

 Unesite broj i pritisnite **OK**.

 Unesite ime i pritisnite **OK**.

Oznaci kao inter. poziv

(vidi „Podešavanje internog poziva“, str. 35)

Oznaci s poz. sv. int.

(vidi „Podešavanje internog poziva“, str. 35)

Oznaci s br. direkt.

Zauzimanje tipke s brojem iz telefonskog imenika.

Otvora se telefonski imenik. Izaberite jedan broj i pritisnite **OK**.

Mijenjanje funkcije tipki direktnog biranja

Izborn. ▶  **Postavke** ▶ **OK**

▶  **Tipke za dir. biranje** ▶ **OK**

▶  Izaberite tipku direktnog biranja (**I** do **IV**).

Nakon broja tipke prikazano je aktualno zauzeće, npr.

I: <Nema unosa>

tj. tipka **I** nije još zauzeta ili

IV: **Poziv kucni INT**

tj. tipka **IV** je zauzeta sa funkcijom **interno nazivanje**.

Sada možete izmijeniti zauzeće.

Izaberite jednu funkciju sa **Izborn.**

▶  Ovisno o aktualnom zauzeću, sve funkcije nisu na raspolaganju.

Izbrisi unos

Brisanje aktualnog zauzeća tipke.

Uredi unos

Mijenjanje telefonskog broja i/ili imena.

Oznaci s br. direkt.

Postavljanje broja iz telefonskog imenika na tipku.

Oznaci kao inter. poziv

(vidi primjer za tipku **II** „Pokretanje internog poziva“, str. 35)

Oznaci s poz. sv. int.

(vidi primjer za tipku **III** „Pokretanje internog poziva“, str. 35)

Želite li pohraniti eksterni pozivni broj na jednu tipku, koja je već zauzeta sa funkcijom **interno nazivanje**, postojeći unos morate najprije izbrisati.

Interno nazivanje

Interni pozivi su besplatni razgovori između mobilnih slušalica, koje ste prijavili na istoj bazi.

Pretpostavka: Prije nego li možete koristiti ovu funkciju, morate jednu od tipki direktnog biranja (I...IV) zauzeti sa funkcijom **interno nazivanje**.

Podešavanje internog poziva

Pretpostavka: Dotičnoj tipki direktnog biranja nije pridružena nikakva funkcija.

Primjer: Tipku II podesiti za **Interni poziv izabranom broju**.

II ▶  Oznaci kao inter. poziv
▶ OK

Primjer: Tipku III podesiti za **Interni poziv svim mobilnim slušalicama**.

III ▶  Oznaci s poz. sv. int.
▶ OK

Interni poziv podešen je za tipke II i III.

Ako morate mijenjati zauzeće jedne tipke direktnog biranja → str. 34.



Pokretanje internog poziva

Kako biste pokrenuli interni poziv, pritisnite u stanju mirovanja na mobilnoj slušalici tipku na kojoj je postavljen interni poziv.

Primjer: Pritisnite tipku II.

Otvara se lista mobilnih slušalica. Možete prelistavati listu. Vlastita mobilna slušalica je označena sa < .

 Izaberite **Poz. sve INT** i pritisnite **OK** ili

 izaberite pojedinačnu mobilnu slušalicu i pritisnite tipku za poziv .

Pozvana je izabrana mobilna slušalica ili su pozvane sve mobilne slušalice.

Primjer: Pritisnite tipku III.



Sve mobilne slušalice su odmah nazvane.

Napomena

Ne priključili li se niti jedan sudionik, mobilna slušalica odn. baza prelazi nakon 3 minute u stanje mirovanja.

Prihvatanje internog poziva

Vaš telefon zvoni, na zaslonu je prikazano interno ime nazivajućeg sudionika (npr. **INT 2**) odn. dodijeljeno ime.

Pritisnite tipku za poziv ili tipku zvučnika  /  na mobilnoj slušalici, kako biste prihvatili poziv.

Završetak razgovora

Pritisnite tipku za završetak  na mobilnoj slušalici.

Prosljeđivanje razgovora drugoj mobilnoj slušalici/interni povratni upit

Telefonirate s jednim **eksternim** sudionikom.

- ▶ Pritisnite onu tipku direktnog biranja (I ... IV), koja je pohranjena za interni poziv. (Ako tijekom internog poziva pritisnete zaslonsku tipku **Natrag**, ponovno ste spojeni s eksternim sudionikom.)

Kada se javi jedan interni sudionikm:



- ◆ **Za prosljeđivanje** internom sudioniku pritisnite tipku za završetak  na mobilnoj slušalici odn. tipku zvučnika.
- ◆ **Za okončavanje povratnog upita** mora interni sudionik spustiti slušalicu. Ponovno ste spojeni s eksternim sudionikom.

Napomena

Možete također i **prije** priključivanja internog sudionika pritisnuti tipku za završetak . Ne javi li se tada interni sudionik ili je zauzet, poziv se automatski vraća natrag vama.

Prihvatanje poziva na čekanju



Primite li tijekom **internog** razgovora jedan **eksterni** poziv, čujete ton kucanja (kratki ton). Kod priopćavanja brojeva, na zaslonu je prikazan broj odn. ime nazivatelja.

- ▶ Pritisnite tipku za završetak  na mobilnoj slušalici odn. tipku zvučnika.
- ▶ Pritisnite tipku za poziv  na mobilnoj slušalici odn. tipku zvučnika.



Lista ponavljanja biranja

U listi ponavljanja biranja stoji deset zadnje na mobilnoj slušalici biranih brojeva (maks. 22 brojke). Stoji li jedan od brojeva u telefonskom imeniku, prikazano je pripadajuće ime.

Biranje iz liste ponavljanja biranja

- Pon. bir.** Pritisnite zaslonsku tipku.  Izaberite unos.
-  Pritisnite tipku za poziv. Broj je biran.

Upravljanje unosima liste ponavljanja biranja

- Pon. bir.** Pritisnite zaslonsku tipku.  Izaberite unos.
- Izborn.** Pritisnite zaslonsku tipku. Sljedeće funkcije možete izabrati sa :

Koristi broj (kao u Telefonski imenik, str. 33)

Kopiraj u direktorij (kao u Telefonski imenik, str. 33)

Izbrisi unos (kao u Telefonski imenik, str. 33)

Izbrisi popis (kao u Telefonski imenik, str. 33)

Lista mrežne telefonske sekretarice

Putem ove liste možete preslušavati poruke na mrežnoj telefonskoj sekretarici (→ str. 41).

Lista propuštenih poziva

Pretpostavka: CLIP (→ str. 29)

Vaš telefon pohranjuje zadnjih 20 propuštenih poziva.

Otvaranje liste propuštenih poziva

- ◆ Otvaranje liste putem izbornika:

Izborn. ▶  **Propust. pozivi**
▶ **OK**

- ◆ Postoje li **novi unos**i, izaberite brzo listu sa:

 ▶  **Prop. poz.:**
(vidi također → str. 38)

Lista je prikazana kako slijedi:

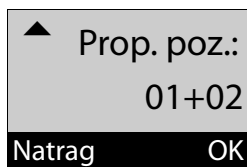

Broj novih poruka + broj starih, pročitanih poruka.

OK Pritisnite zaslonsku tipku, kako biste otvorili listu.

Kao prvi unos prikazan je posljednji propušteni poziv.

Unos u listu

Primjer jednog unosa u listu:

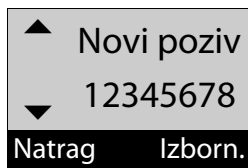

- ◆ Status unosa
Novi poziv: novi propušteni poziv.
Stari poziv: već pročitani unos.
- ◆ Broj ili ime nazivatelja
Broj nazivatelja možete preuzeti u telefonski imenik (→ str. 33).

Pritisnite zaslonsku tipku **Izborn.**, kako biste izabrali sljedeće funkcije:

Izbrisi unos

Brisanje izabranog unosa.

Kopiraj u direktorij

Preuzimanje broja nazivatelja u telefonski imenik.

Datum i vrijeme

Prikaz datuma i vremena poziva.

Prikazi broj

Prikaz telefonskog broja nazivatelja

Izbrisi popis

Brisanje svih unosa liste.

Nakon napuštanja liste, svi unos i se stavljaju u status „staro“.

Biranje iz liste propuštenih poziva

Otvorite listu (→ str. 37).



Izaberite unos.



Pritisnite tipku za poziv.
Broj je biran.

Korištenje telefonskog imenika, tipki direktnog biranja i lista

Brisanje svih unosa

Pozor! Brisani su svi **stari i novi** unosi.

Izborn. ▶  Propust. pozivi ▶ OK

▶  Prop. poz.: ▶ OK ▶ Izborn.

▶  Izbrisi popis ▶ OK



Pritisnite **dugo** (stanje mirovanja)

Pozivanje lista sa novim porukama

Postoje li **nove poruke**, pozivajte sa zaslonskom tipkom 

◆ mrežnu telefonsku sekretaricu (ako vaš mrežni pružatelj usluga podržava ovu funkciju i unesen je broj mrežne telefonske sekretarice, str. 41),

◆ listu propuštenih poziva.

Čim u neku listu pristigne **novi unos**, oglašava se signalni ton. U **stanju mirovanja** na zaslonu je prikazan jedan simbol za novu poruku:

Simbol **Nova poruka...**





... u listi telefonske sekretarice

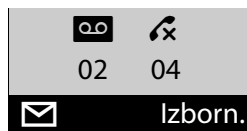

... u listi **Propust. pozivi**

Broj **novih** unosa prikazan je ispod dotičnog simbola.



Pritisnite zaslonsku tipku  i izaberite željenu listu.

Nakon napuštanja jedne liste zaslonska tipka  nestaje.

Međutim možete pristupiti listi.

Pročitajte u sljedećim odlomcima:

- ◆ Preslušavanje poruka na mrežnoj telefonskoj sekretarici → str. 41
- ◆ Pozivanje propuštenih poziva → str. 37

Zaslonska tipka  ponovno je prikazana nakon pristizanja novih poruka.

Napomena

Nove poruke na mrežnoj telefonskoj sekretarici prikazane su vam ispravno samo, ako vaš mrežni pružatelj usluga priopćava te informacije (vidi upute za upravljanje mrežnom telefonskom sekretaricom vašeg mrežnog pružatelja usluga).

Automatski predbroj mrežnog pružatelja usluga (predselekcija)

Možete pohraniti jedan call-by-call broj (predseleksijski broj), koji automatski prilikom biranja bude postavljen ispred pozivnog broja. Želite li npr. inozemne razgovore voditi putem specijalnog pružatelja usluga, možete ovdje pohraniti taj predbroj.

Unesite u listu „**S preth. odabirom**“ predbroj odnosno prve brojke predbrojki, kod kojih treba biti korišten predseleksijski broj.

Unesite u listu „**Bez preth. odabira**“ iznimke od liste „**S preth. odabirom**“.

Primjer:

Unapr. od. broj	0999
S preth. odabirom	08
Bez preth. odabira	081 084

Svi brojevi, koji počinju sa 08, s iznimkom brojeva 081 i 084, birani su sa predseleksijskim brojem 0999.

Pozivni broj	Birani broj
07112345678 ▶	07112345678
08912345678 ▶	0999 08912345678
08412345678 ▶	08412345678

Pohranjivanje predseleksijskog broja

Izborn. ▶  Postavke ▶ **OK**

▶  Telefonija ▶ **OK**

▶  Predodabir ▶ **OK**

▶  broj ▶ **OK**



Unesite predseleksijski broj (call-by-call broj) ili ga izmijenite.



Pritisnite zaslonsku tipku. Unos je pohranjen.



Pritisnite **dugo** (stanje mirovanja).

Automatski predbroj mrežnog pružatelja usluga (predselekcija)

Pohranjivanje ili mijenjanje unosa u predseleksijskim listama

Svaka od obje liste može sadržavati 11 unosa s po 4 brojke.

- ▶ U listi „S preth. odabirom“ su, ovisno o zemlji, po potrebi predpodešeni brojevi. Na taj način su npr. svi nacionalni razgovori ili razgovori prema mobilnoj radiomreži **automatski** spojeni sa ranije od vas pohranjenim predseleksijskim brojem.

Izborn. ▶  **Postavke** ▶ **OK**

▶  **Telefonija** ▶ **OK**

▶  **Predodabir** ▶ **OK**

▶  **S preth. odabirom /**

Bez preth. odabira ▶ **OK**

 Izaberite unos i pritisnite **OK**.

 Unesite ili izmijenite početne brojke pozivnog broja.

OK Pritisnite zaslonsku tipku. Unos je pohranjen.

 Pritisnite **dugo** (stanje mirovanja).

Povremeno susprezanje predselekcije

-  (Pritisnite **dugo**) ▶ **Izborn.**
▶ **Bir. unapr. isključeno** ▶ **OK**

Trajno deaktiviranje predselekcije

- ▶ **Brišite** predseleksijski broj sa **Brisati** i pritisnite **OK**.

Korištenje mrežne telefonske sekretarice

Mrežna telefonska sekretarica je telefonska sekretarica u telefonskoj mreži vašeg pružatelja usluga. Po potrebi informirajte se tamo.

Mrežnu telefonsku sekretaricu možete tek tada koristiti, kada ste to **ugovorili** sa svojim pružateljem usluga.

Unos broja mrežne telefonske sekretarice

Kako biste mrežnu telefonsku sekretaricu mogli lako koristiti putem liste mrežne telefonske sekretarice i putem brzog pozivanja, morate broj unijeti u svoj telefon.

Izborn. ▶  **Glasovna posta** ▶ **OK**
▶ **Mrežni pret.** ▶ **OK**



Unesite broj mrežne telefonske sekretarice i pritisnite **OK**.

Prihvatanje nove poruke mrežne telef. sekretarice





Kada za vas pristigne nova poruka, primit ćete od mrežne telefonske sekretarice jedan poziv. Na zaslonu je prikazan broj mrežne telefonske sekretarice, ako ste zatražili priopćavanje pozivnih brojeva. Prihvatite li poziv, nove poruke bit će reproducirane. Ne prihvatite li ga, broj mrežne telefonske sekretarice bit će pohranjen u **Listu propuštenih poziva** (→ str. 37).

Napomena

Unesete li u svoj telefonski imenik broj mrežne telefonske sekretarice i naziv „Net-AM“, tada će taj naziv biti odmah prikazan na zaslonu i u listi poziva.

Preslušavanje poruka

Imate 3 mogućnosti za nazivanje mrežne telefonske sekretarice.

- ◆ Pozivanje mrežne telefonske sekretarice putem izbornika **Glasovna posta**:
 - Izborn.** ▶  **Glasovna posta**
 - ▶ **OK** ▶  **Reproduc. poruke**
 - ▶ **OK**
 - ◆ Ako postoje **nove poruke**, pozovite mrežnu telefonsku sekretaricu preko liste mrežne telefonske sekretarice:
 -  ▶  **Net-AM:**
 - (vidi također → str. 38)
- Lista je prikazana kako slijedi:



00: Broj novih poruka prikazan je korektno samo, ako vaš mrežni pružatelj usluga prenosi tu informaciju.

****:** Broj starih poruka nije na raspolaganju.

OK Pritisnite zaslonsku tipku, kako biste pozvali mrežnu telefonsku sekretaricu.

ECO DECT

- ◆ Brzo pozivanje mrežne telefonske sekretarice:

Dovoljno je jedno **dugo** pritiskanje na tipku , kako biste nazvali mrežnu telefonsku sekretaricu – nije potrebno nazivati ju putem izbornika.

ECO DECT

Sa svojim Gigasetom pridonosite zaštiti okoliša.

Smanjenje potrošnje struje

Korištenjem štedljivog mrežnog strujnog adaptera potrošnja energije vašeg telefona je u stanju mirovanja i kada se ne pune baterije <0,5W.

Smanjenje zračenja

Zračenje se smanjenje **automatski**:

- ◆ **Mobilna slušalica**: Što je mobilna slušalica bliže bazi, toliko manje je zračenje.
- ◆ **Baza**: Kada je prijavljena samo jedna mobilna slušalica i ona stoji u bazi, zračenje je smanjeno na približno nula.

Zračenje mobilne slušalice i baze možete dodatno smanjiti, tako da koristite **Eko nac. rada**:

- ◆ **Eko nac. rada**
Smanjuje zračenje mobilne slušalice i baze uvijek za 80 % – nezavisno o tome, da li vi telefonirate ili ne. Sa **Eko nac. rada** smanjuje se domet za ca. 50 %. Stoga **Eko nac. rada** ima uvijek smisla, kada vam je dovoljan mali domet.

Isključivanje zračenja

- ◆ **Eko nac. rad+**

Kada aktivirate **Eko nac. rad+**, isključeno je zračenje (DECT-snaga emitiranja) baze i mobilne slušalice u stanju mirovanja. Ovo je također slučaj kod više mobilnih slušalica, ukoliko sve one podržavaju **Eko nac. rad+**.

Eko nac. rada / Eko nac. rad+ mogu biti nezavisno jedan od drugog uključeni ili isključeni i funkcioniraju kod više mobilnih slušalica. Mobilna slušalica ne mora stajati u bazi.

Uklj./isključivanje Eko nac. rada / Eko nac. rad+:

Izborn. ▶  **Postavke** ▶ **OK**

▶  **Sustav** ▶ **OK**



▶  **Eko nac. rada / Eko nac.**

rad+

OK

Pritisnite zaslonsku tipku  = uklj.).

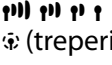
Prikazi stanja

Zaslonski simbol	
 (treperi)	Intenzitet prijema: – dobar do slab – bez prijema
	Eko nac. rad+ aktiviran (prikaz u stanju mirovanja umjesto simbola intenziteta prijema)

Napomene

- ◆ Pri uključenom **Eko nac. rad+** možete provjeriti dostupnost baze, tako da pritisnete tipku za poziv . Ako je baza u doseg, čut ćete znak slobodne linije.
- ◆ Kada je uključen **Eko nac. rad+**:
 - usporava se uspostava razgovora za ca. 2 sekunde.
 - smanjuje se vrijeme aktivnog čekanja mobilne slušalice za ca. 50%.
- ◆ Ako prijavite mobilne slušalice, koje ne podržavaju **Eko nac. rad+**, taj mod tada je deaktiviran u bazi i na svim mobilnim slušalicama.
- ◆ Kada je uključen **Eko nac. rada** smanjuje se domet baze.
- ◆ **Eko nac. rada / Eko nac. rad+** i Repetitor-podrška (→ str. 49) međusobno se isključuju, što znači, ako koristite repetitor ne možete koristiti **Eko nac. rada** i **Eko nac. rad+**.

Korištenje mobilne slušalice kao budilica

Uklj./isključivanje budilice



Pretpostavka:

Vrijeme je podešeno (→ str. 19).

Izborn. ▶  **Budilica** ▶ **OK**
 ▶  **Aktivno** ▶ **OK** (☑= uklj.)

Kada aktivirate budilicu, otvara se nakon toga automatski izbornik za podešavanje vremena buđenja.

Podešavanje vremena buđenja

Izborn. ▶  **Budilica** ▶ **OK**
 ▶  **Vr. buđenja** ▶ **OK**
 ▶ Unesite vrijeme buđenja ▶ **OK**

Ako je budilica uključena, na zaslonu vidite simbol  i iza njega vrijeme buđenja.

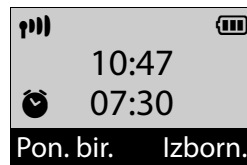

Kada budilica zvoni...

Pritisnite zaslonsku tipku **Isklj.** ili proizvoljnu tipku, kako biste isključili budilicu na 24 sata.

Ako ne pritisnete niti jednu tipku, budilica se isključuje nakon jedne minute.

Korištenje više mobilnih slušalica

Prijavljivanje mobilnih slušalica

Na svojoj bazi možete prijaviti ukupno četiri mobilne slušalice.

Manualno prijavljivanje Gigaset mobilne slušalice na Gigaset E500

Manualno prijavljivanje mobilne slušalice morate provesti na mobilnoj slušalici (1) i na bazi (2).

Nakon uspješnog prijavljivanja prelazi mobilna slušalica u stanje mirovanja. Na zaslonu je prikazan interni broj mobilne slušalice, npr. INT 1.

Postupak prijavljivanja se prekida nakon 60 sekundi. Ne bude li prijavljivanje provedeno u tom vremenu, ponovite postupak.

1) Na mobilnoj slušalici

Izborn. ▶  Postavke ▶ OK

▶  Prijava ▶ OK

▶  Prijavi slusalice ▶ OK

▶ Unesite sistemski PIN baze (Tvornički postav: 0000) ▶ OK

2) Na bazi

▶ Unutar 60 sekundi pritisnite **dugo** (ca. 3 sekunde) tipku za prijavljivanje/paging na bazi (→ str. 3).

Prijavljivanje drugih mobilnih slušalica

Druge Gigaset-mobilne slušalice i mobilne slušalice drugih GAP-sposobnih uređaja prijavljujete kako slijedi.

1) Na mobilnoj slušalici

▶ Pokrenite prijavljivanje mobilne slušalice u skladu s dotičnim uputama za rukovanje.

2) Na bazi

▶ Pritisnite **dugo** (ca. 3 sekunde) tipku za prijavljivanje/paging na bazi (→ str. 3).

Odjavljivanje mobilnih slušalica

Sa svake prijavljene Gigaset E500H mobilne slušalice možete odjaviti svaku drugu prijavljenu mobilnu slušalicu.

Izborn. ▶  Postavke ▶ OK

▶  Prijava ▶ OK

▶  Odjavi reg. slusalica ▶ OK



Izaberite internog sudionika za odjavljivanje i pritisnite **OK**. (Mobilna slušalica, kojom upravo rukujete označena je sa <.)



Unesite aktuačni sistemski PIN i pritisnite **OK**.



Pritisnite zaslonsku tipku.

Traženje mobilne slušalice („Paging“)

Svoju mobilnu slušalicu možete tražiti s pomoću baze.

- ▶ Pritisnite **kratko** tipku za prijavljivanje/paging na bazi (→ str. 3).
- ▶ Sve mobilne slušalice istodobno zvone („Paging“), također i kada su tonovi zvona isključeni.



Okončanje traženja

Pritisnite **kratko** tipku za prijavljivanje/paging na bazi (→ str. 3) ili tipku za javljanje  odnosno zaslonsku tipku **Isklj.** na mobilnoj slušalici.

Mijenjanje imena mobilne slušalice

Prilikom prijavljivanja automatski su dodijeljena imena „INT 1“, „INT 2“ itd.. Ova imena možete promijeniti. Ime smije biti maksimalno 6-znamenkasto. Izmijenjeno ime prikazano je u listi svake mobilne slušalice.

Pretpostavka: Jedna od tipki direktnog biranja je programirana za **interni poziv izabranom broju** (→ str. 34).

U stanju mirovanja pritisnite na mobilnoj slušalici onu tipku direktnog biranja (...) koja je programirana za **interni poziv izabranom broju**. Otvara se lista mobilnih slušalica. Vlastita mobilna slušalica označena je sa <.

 Izaberite mobilnu slušalicu.

Ime ▶  (Unesite ime) ▶ **OK**

Priključivanje eksternom razgovoru

Želite se priključiti postojećem eksternom razgovoru.

Pretpostavka: Aktivirana je funkcija **Ukljuci u razg.**

Aktiviranje/deaktiviranje funkcije:

Izborn. ▶  **Postavke** ▶ **OK**

▶  **Telefonija** ▶ **OK**

▶  **Ukljuci u razg.**

▶ **OK**  = uklj.)

Priključivanje razgovoru:

Pritisnite tipku za poziv  na mobilnoj slušalici. Svi sudionici čuju signalni ton. Na zaslonu stoji **Konf. poziv**.

Okončanje priključivanja:

Pritisnite tipku za završetak  na mobilnoj slušalici, svi sudionici čuju signalni ton.

Pritisne li **prvi** interni sudionik tipku za završetak , ostaje sačuvana veza između naknadno priključene mobilne slušalice i eksternog sudionika.

Podešavanje mobilne slušalice

Postavke svoje mobilne slušalice možete individualno mijenjati.

Mijenjanje zaslonskog jezika

Zaslonske tekstove možete si dati prikazati na različitim jezicima.

Izborn. ▶ Postavke ▶ OK

▶ Jezik ▶ OK

▶ (Izaberite jezik) ▶ OK

Aktualni jezik je markiran sa .

Ako ste nehotice podesili jedan za vas nerazumljiv jezik:

Menu ▶ 5 jkl 4 ghi

▶ (Izaberite jezik) ▶ OK

Podešavanje velikih brojki za biranje

Čitljivost brojki možete povisiti prilikom biranja. Brojke na zaslonu tada su prikazane povećano i samo još u jednom umjesto u dva retka.

Izborn. ▶ Postavke ▶ OK

▶ Zaslona ▶ OK

▶ Velika slova

▶ OK = uklj.)

Napomena

Pri isključenoj funkciji je u stanju aktivnog čekanja dodatno uz vrijeme prikazano i interno ime mobilne slušalice.

Mijenjanje kontrasta zaslona

Kontrast zaslona možete podesiti u 9 stupnjeva.

Izborn. ▶ Postavke ▶ OK

▶ Zaslona ▶ OK

▶ Kontrast ▶ OK



Podesite kontrast i pritisnite OK.

Automatsko prihvaćanje poziva

Kada je funkcija uključena, uzmete mobilnu slušalicu prilikom poziva jednostavno iz baze, a da ne morate pritisnuti tipku za poziv .

Izborn. ▶ Postavke ▶ OK

▶ Telefonija ▶ OK

▶ Autom. odgov.

▶ OK = uklj.)

Mijenjanje glasnoće govora

Glasnoću zvučnika i glasnoću slušalice možete podesiti u pet stupnjeva (1–5; npr. glasnoća 3 =).

Izborn. ▶ Postavke ▶ OK

▶ Audio/viz. signali ▶ OK

▶ Glasnoća poziva ▶ OK

▶ Glasnoća slušalice /

Glasnoća bez ruku ▶ OK



Podesite glasnoću i pritisnite OK.

Podešavanje glasnoće tijekom razgovora:



Pritisnite bočnu tipku **gore (glasnije)** ili **dolje (tiše)** (→ str. 2).

Postavka je automatski pohranjena nakon 3 sekunde.

Mijenjanje tonova zvona

◆ Glasnoća:

Pet glasnoća (1–5; npr. glasnoća 3 =) i „Isklj.“ (glasnoća 0 =).

◆ Melodija:

Lista predinstaliranih melodija tona zvona. Prve tri melodije odgovaraju „klasičnim“ tonovima zvona.

Melodije tona zvona moguće je različito podesiti za sljedeće funkcije:

- ◆ Eksterni pozivi
- ◆ Interni pozivi
- ◆ Budilica

Podešavanje glasnoće tona zvona

Glasnoća je za sve vrste signaliziranja jednaka.

- Izborn.** ▶ **Postavke** ▶ **OK**
- ▶ **Audio/viz. signali** ▶ **OK**
 - ▶ **Glasnoca zvona** ▶ **OK**
 - ▶ (Podesite glasnoću) ▶ **OK**

Podešavanje glasnoće za vrijeme zvonjenja:



Pritisnite bočnu tipku **gore (glasnije)** ili **dolje (tiše)** (→ str. 2).

Postavka je automatski pohranjena nakon 3 sekunde.

Podešavanje melodije tona zvona

Podesite odvojeno melodiju tona zvona za eksterne pozive, interne pozive i budilicu.

Za eksterne pozive možete dodatno odrediti, da vaš telefon u određenim vremenskim intervalima ili prilikom anonimnih poziva ne treba zvoniti.

Za interne pozive i budilicu:

- Izborn.** ▶ **Postavke** ▶ **OK**
- ▶ **Audio/viz. signali** ▶ **OK**
 - ▶ **Melodije zv.** ▶ **OK**
 - ▶ **Interni pozivi / Budilica** ▶ **OK**
 - ▶ (Izabeite melodiju)
 - ▶ **OK** = izabrana

Za eksterne pozive:

- Izborn.** ▶ **Postavke** ▶ **OK**
- ▶ **Audio/viz. signali** ▶ **OK**
 - ▶ **Melodije zv.** ▶ **OK**
 - ▶ **Eksterni pozivi** ▶ **OK**

Sa možete izabrati sljedeće:

Melodija ▶ **OK**

Podesite melodiju tona zvona kako je prethodno opisano.

Podešavanje mobilne slušalice

Kontrola vremena ▶ **OK**

Možete zadati vremenski interval u kojem vaš telefon prilikom eksternih poziva ne treba zvoniti, npr. noću.

 **Aktiviraj** uklj. ili isključite sa **OK** (☑= uključeno).

 **Postavke** ▶ **OK**

Poc. vrijeme: /Zavr. vrijeme:

Unesite vrijeme uvijek 4-znamenasto i pritisnite **OK**.

Anonimno utis.poz. ▶ **OK**

Možete podesiti, da vaša mobilna slušalica kod poziva s suspregnutim brojem ne zvoniti. Poziv je signaliziran samo na zaslону.

Funkciju **Anonimno utis.poz.**

uklj. ili isključite sa **OK**

(☑= uključeno).

Isklj./uključivanje tona zvona

Možete

- ◆ isključiti trajno ton zvona u **stanju mirovanja** ili **prilikom poziva prije podizanja slušalice**
- ◆ isključiti ton zvona samo za **aktualni poziv**.

Ponovno uključivanje zvona tijekom poziva nije moguće.

Trajno isključivanje tona zvona

 Pritisnite **dugo** zvijezda tipku.

Na zaslonu se pojavljuje simbol .

Ponovno uključivanje tona zvona

 Pritisnite **dugo** zvijezda tipku.

Isključivanje tona zvona za aktualni poziv

Tiho Pritisnite zaslonsku tipku.

Signalni tonovi i tonovi upozorenja

Vaša mobilna slušalica upozorava vas akustički na različite aktivnosti i stanja. Sljedeće tonove možete neovisno jedan od drugog uključiti ili isključiti:

◆ Tonovi upozor.



- **Klik tipke:** Svako pritiskanje tipki je potvrđeno.
- **Potvrđni ton** (rastući niz tonova): na kraju unosa/ podešavanja, prilikom stavljanja mobilne slušalice u bazu i prilikom pristizanja SMS-a odn. novog unosa u listu telefonske sekretarice ili liste poziva.
- **Ton pogreške** (padajući niz tonova): prilikom pogrešnog unosa.
- **Završni ton izbornika:** prilikom prelistavanja na kraju izbornika.

◆ Slaba baterija



Baterija mora biti punjena.

Potvrđni ton prilikom stavljanja mobilne slušalice u bazu ne možete isključiti.

Uklj./isključivanje signalnih tonova

- Izborn. ▶  Postavke ▶ OK
- ▶  Audio/viz. signali ▶ OK
- ▶  Tonovi upozor.
- ▶ OK (= uklj.)

Uklj./isključivanje tona upozorenja baterije

- Izborn. ▶  Postavke ▶ OK
- ▶  Audio/viz. signali ▶ OK
- ▶  Slaba baterija
- ▶ OK (= uklj.)

Resetiranje mobilne slušalice u tvornički postav

Individualne postavke i izmjene možete resetirati. Unosi telefonskog imenika i liste poziva, datum i vrijeme te prijava mobilne slušalice na bazu ostaju sačuvani.



- Izborn. ▶  Postavke ▶ OK
- ▶  Sustav ▶ OK
- ▶  Pon. post. slusalicu ▶ OK

Sa  prekidate resetiranje.

Podešavanje baze

Bazu podešavate sa jednom prijavljenom mobilnom slušalicom.



Uklj./isključivanje melodije čekanja

- Izborn. ▶  Postavke ▶ OK
- ▶  Telefonija ▶ OK
- ▶  Mel. poziva na cek.
- ▶ OK (= uklj.)

Repetitor-podrška

S repetitorom možete povećati domet i intenzitet prijema svoje baze. Za to morate aktivirati repetitor-rad. Pri tome će razgovori, koji se upravo vode na bazi, biti prekinuti.

Pretpostavka: Repetitor je prijavljen.

- Izborn. ▶  Postavke ▶ OK
- ▶  Sustav ▶ OK
- ▶  Nacin rada repetit.
- ▶ OK (= aktiviran)

Nakon aktiviranja ili deaktiviranja repetitora morate isključiti i opet uključiti mobilnu stanicu (→ str. 24)

Podešavanje baze

Napomene



- ◆ **Eko nac. rada / Eko nac. rad+** (→ str. 42) i Repetitor-podrška međusobno se isključuju, tj. ako koristite repeater, ne možete koristiti **Eko nac. rada** i **Eko nac. rad+**.
- ◆ Tvornički aktiviran kriptirani prijenos bit će deaktiviran prilikom aktiviranja repetitor rada.

Zaštita od neovlaštenog pristupa

Osigurajte sistemske postavke baze sa jednim, samo vama poznatim, sistemskim PIN-om. Sistemski PIN morate unijeti između ostalog prilikom prijavljivanja i odjavljivanja mobilne slušalice sa baze.

Mijenjanje sistemskog PIN-a

Podešeni, 4-znamenkasti sistemski PIN baze („0000“) možete izmijeniti u 4-znamenkasti PIN, koji je samo vama poznat.

- Izborn. ▶  Postavke ▶ **OK**
- ▶  Sustav ▶ **OK**
- ▶  PIN sustava ▶ **OK**
- ▶ **PIN sustava:** (unesite aktualni PIN broj sustava) ▶ **OK**
- ▶ **Novi PIN:** (unesite novi PIN broj sustava) ▶ **OK**

Resetiranje sistemskog PIN-a

Ako ste zaboravili sistemski PIN, možete bazu resetirati na izvorni kôd **0000**:

Odvojite mrežni kabel od baze. Držite pritisnutu tipku za prijavljivanje/paging na bazi, dok istodobno priključujete mrežni kabel ponovno na bazu. Držite tipku pritisnutom najmanje 5 sekundi.

Baza je sada resetirana i podešen je sistemski PIN **0000**.

Napomena

Sve mobilne slušalice su odjavljene i moraju biti ponovno prijavljene. Sve postavke su resetirane u tvornički postav.

Resetiranje baze u tvornički postav

Prilikom resetiranja

- ◆ ostaju sačuvani datum i vrijeme,
- ◆ ostaju prijavljene mobilne slušalice,
- ◆ **Eko nac. rada** uključen i **Eko nac. rad+** isključen,
- ◆ sistemski PIN ne bude resetiran.

- Izborn. ▶  Postavke ▶ **OK**
- ▶  Sustav ▶ **OK**
- ▶  Pon. post. bazu ▶ **OK**

Rad baze na telefonskoj centrali

Sljedeće postavke su potrebne samo, ako vaša telefonska centrala to zahtijeva, vidi upute za upravljanje telefonskom centralom.

Mijenjanje načina biranja

Izborni. ▶ *△ #→ 0.Б 5 jkl #→ 1.аа 1.аа

▶ Unesite brojke za način biranja:

0.Б = tonsko biranje;

1.аа = impulsno biranje ▶ **OK**.

Privremeno prebacivanje na tonsko biranje

Ako vaša telefonska centrala radi još s impulsnim biranjem, a tonsko biranje je nužno za jednu vezu (npr. preslušavanje mrežne telefonske sekretarice), morat ćete za razgovor prebaciti na tonsko biranje.

Pretpostavka: Upravo vodite razgovor ili ste već birali jedan eksterni broj.

▶ Pritisnite zvijezda tipku *△.

Tonsko biranje je uključeno **samo za tu vezu**.

Podешavanje flash-vremena

Izborni. ▶ *△ #→ 0.Б 5 jkl #→ 1.аа 2.abc

▶ Unesite brojku za flash-vrijeme:

0.Б = 80 ms; 1.аа = 100 ms;

2.abc = 120 ms; 3.def = 400 ms;

4.ghi = 250 ms; 5.jkl = 300 ms;

6.mno = 600 ms; 7.pqrs = 800 ms ▶ **OK**.

Mijenjanje pauze nakon zauzimanja linije

Duljinu pauze, koja se ubacuje između pritiskanja tipke za poziv  i slanja pozivnog broja, možete podesiti.

Izborni. ▶ *△ #→ 0.Б 5 jkl #→ 1.аа 9.wxyz

▶ Unesite brojku za aktualnu duljinu pauze:

1.аа = 1 sekunda;

2.abc = 3 sekunde;

3.def = 7 sekundi ▶ **OK**.

Mijenjanje pauze nakon R-tipke

Izborni. ▶ *△ #→ 0.Б 5 jkl #→ 1.аа 4.ghi

▶ Unesite brojku za aktualnu

duljinu pauze: 1.аа = 800 ms;

2.abc = 1600 ms; 3.def = 3200 ms

▶ **OK**.

Služba za korisnike

Imate pitanja? Kao Gigaset korisnik iskoristite prednost naših sveobuhvatnih servisnih usluga. Pomoć možete pronaći u ovim **Korisničkim uputama** i na **servisnim stranicama našeg Gigaset portala**.

Molimo registrirajte svoj uređaj odmah po kupnji na www.gigaset.com/hr/service kako bi vam omogućili pružanje još kvalitetnije servisne usluge u slučaju upita ili potraživanja s naziva jamstva. Vaš osobni korisnički račun omogućit će vam izravan kontakt s našom službom za korisnike putem e-maila.

Na našim internet stranicama www.gigaset.com/hr/service koje se redovito ažuriraju, možete pronaći:

- ◆ Širok raspon informacija o našim proizvodima
- ◆ Arhivu pitanja (FAQ)
- ◆ Pretraživanje ključnih pojmova kako bi brzo pronašli tražene informacije
- ◆ Bazu podataka kompatibilnosti: Saznajte koje se bazne stanice mogu upariti sa određenim slušalicama
- ◆ Usporedba proizvoda: Usporedite funkcionalnost pojedinih proizvoda
- ◆ Preuzimanje korisničkih uputa i softverskih nadogradnji
- ◆ E-mail kontakt sa službom za korisnike

Predstavnik službe za korisnike dostupan je **telefonskim** putem za naprednije upite ili osobnu konzultaciju.

Za informacije o servisu, popravcima, ili jamstvu, nazovite:

Služba za korisnike Hrvatska: 01 / 2456 555

(0,27 kn po minuti za pozive iz T-Com fiksne mreže. Pozivi iz druge fiksne ili mobilne mreže mogu biti drugačije obračunati.)

Molimo da imate pri ruci dokaz o kupnji (račun). U zemljama gdje se proizvodi prodaju od strane neovlaštenih trgovaca, jamstveni uvjeti i servisne usluge nisu važeće.

Pitanja i odgovori

Pojave li se prilikom uporabe vašeg telefona pitanja, stojimo vam cjelodnevno na raspolaganju pod www.gigaset.com/service.

Osim toga je u sljedećim tablicama izlistana pomoć prilikom traženja greški.

Zaslon ne prikazuje ništa.

- Mobilna slušalica nije uključena.
 - ▶ Pritisnite **dugo** tipku za završetak .
- Baterija je prazna.
 - ▶ Napunite bateriju odn. zamijenite ju (→ str. 16).

Na zaslonu treperi „BAZA“.

- Mobilna slušalica je izvan dometa baze.
 - ▶ Smanjite razmak mobilna slušalica/baza.
- Dometa baze je smanjen, jer je uključen Eco-mod.
 - ▶ Isključite Eco-mod (→ str. 42) ili smanjite razmak mobilna slušalica/baza.
- Baza nije uključena.
 - ▶ Prekontrolirajte mrežni strujni adapter baze (→ str. 14).

Na zaslonu treperi „Post. slus. u postolje“.

Mobilna slušalica još nije prijavljena na bazu odnosno bila je odjavljena.

- ▶ Postavite mobilnu slušalicu u bazu (automatsko prijavljivanje može potrajati do 5 minuta) ili manualno prijavite mobilnu slušalicu (→ str. 44).

Mobilna slušalica ne zvoní.

Ton zvona je isključen.

- ▶ Uključite ton zvona (→ str. 48).

Ne čujete nikakav ton zvona/ton biranja iz fiksne mreže.

Nije korišten isporučeni telefonski kabel odnosno ovaj je zamijenjen s novim kabelom s pogrešnim ožičenjem utikača.

- ▶ Molimo, koristite uvijek isporučeni telefonski kabel odn. prilikom kupnje u specijaliziranoj trgovini pripazite na ispravno ožičenje utikača (→ str. 59).

Veza se uvijek prekida nakon ca. 30 sekundi.

Repetitor je aktiviran ili deaktiviran (→ str. 49).

- ▶ Mobilnu stanicu opet isključiti ili uključiti (→ str. 24).

Prilikom pokušaja uključivanja Eko nac. rad+, na zaslonu se pojavljuje „Nije moguće!“.

Na bazu je prijavljena jedna mobilna slušalica, koja ne podržava Eko nac. rad+.

Ton pogreške nakon provjere sistemskog PIN-a.

Sistemski PIN, kojeg ste unijeli, jest pogrešan.

- ▶ Resetirajte sistemski PIN na 0000 (→ str. 50).

Zaboravili ste sistemski PIN.

- ▶ Resetirajte sistemski PIN na 0000 (→ str. 50).

Broj nazivatelja uprkos CLIP nije prikazan.

Priopćavanje pozivnih brojeva nije odobreno.

- ▶ **Nazivatelj** bi trebao ugovoriti priopćavanje pozivnih brojeva (CLI) kod mrežnog pružatelja usluga.

Prizapazite na naputke za prikazivanje pozivnih brojeva → str. 30.

Prilikom unosa čujete ton pogreške.

Akcija nije uspjela/unos je pogrešan.

- ▶ Ponovite postupak.
Uzmite u obzir pokazivanje zaslona i pročitajte po potrebi upute za rukovanje.

Ne možete preslušati mrežnu telefonsku sekretaricu.

Vaša telefonska centrala je podešena na impulsno biranje.

- ▶ Prebacite telefonsku centralu na tonsko biranje.

Odobrenje

Ovaj uređaj je predviđen za analogni priključak u hrvatskoj mreži.

Specifične osobitosti zemlje su uzete u obzir.

Ovime Gigaset Communications GmbH izjavljuje, da ovaj uređaj odgovara temeljnim zahtjevima i drugim bitnim odredbama smjernice 1999/5/EC.

Primjerak Izjave o sukladnosti (Declaration of Conformity) dostupan je na internet adresi: www.gigaset.com/docs

CE 0682

Jamstvo

Gigaset



Jamstveni uvjeti za terminalne, slične i priključne telekomunikacijske uređaje

Tip: _____

Serijski broj: _____

1. Jamstvo za uređaj, punjač i pribor vrijedi 24 (dvadesetčetiri) mjeseca, uz predočenje računa s datumom kupnje i ovjerenim jamstvenim listom.
2. Jamstvo vrijedi za kvarove nastale zbog eventualne greške u materijalu i/ili izradi.
3. Iz ovog su jamstva izuzeta mehanička oštećenja, nepravilno rukovanje, viša sila (grom, požar, utjecaj vlage i vode) kao i potrošni artikli, kao što su priključni kabeli, spiralni kabeli.
4. Jamstvo obuhvaća besplatni popravak. Ako je kvar nemoguće popraviti u roku od **10** dana, garantni rok se produljuje za vrijeme provedeno na servisu. MMM Agramservis d.o.o., Zagreb se obvezuje kvarove i nedostatke obuhvaćene ovim jamstvom otkloniti u roku od **15** dana računajući od dana primitka takvog zahtjeva kupca, odnosno u slučaju nemogućnosti otklanjanja kvarova i nedostatka neispravan uređaj zamijeniti novim i ispravnim.
5. Kod besplatne zamjene uređaja ili ugradnje novih rezervnih dijelova, zamijenjeni dijelovi ili sam uređaj postaju vlasništvo MMM Agramservis-a d.o.o., Zagreb.
6. MMM Agramservis d.o.o. neće priznati nikakvu nadoknadu štete, koja je nastala kao posljedica privremenog nekorištenja uređaja zbog kvara, niti troškove privremene uporabe tuđeg uređaja.
7. Jamstvo gubi na valjanosti ako:
 - nisu poštivane upute za uporabu;
 - su podaci s računa o kupovini brisani, okrnjeni ili mijenjani;
 - popravci i izmjene nisu obavljani u ovlaštenom servisu;
 - je uređaj prema mišljenju MMM Agramservis-a d.o.o., Zagreb bio tijekom uporabe zanemarivan, njime se nepažljivo rukovalo ili je bio neodgovarajuće priključivan;
 - su podaci na uređaju (tip i datum proizvodnje) brisani ili mijenjani;
 - su kvarovi nastali radi stavljanja baterija pogrešnog polariteta i/ili curenja zamijenjenih baterija;
 - je uređaj priključen na način koji nije odobren od Ministarstva pomorstva, prometa i veza RH, ili na način koji ne udovoljava važećim propisima RH za ovakve uređaje;
 - je uređaj priključen na neoriginalnu i neatestiranu dodatnu opremu ili sučelja.
8. Rok osiguranog servisiranja: 5 godina po isteku jamstvenog roka.
9. Jamstvo vrijedi samo za uređaje kupljene u RH.
10. Adresa servisa MMM Agramservis d.o.o. u Zagrebu: **Slavonska avenija 22d (Poslovni centar Žitnjak), tel. 01/2456-555.**

datum kupnje

pečat

potpis prodavača

Okoliš

Naša slika okoliša

Mi kao Gigaset Communications GmbH nosimo društvenu odgovornost i angažiramo se za jedan bolji svijet. Naše ideje, tehnologije i naše postupanje služe ljudima, društvu i okolišu. Cilj našeg djelovanja širom svijeta jest trajno osiguravanje životnih temelja ljudima. Mi priznajemo odgovornost za proizvod, koja obuhvaća cjelokupni životni vijek proizvoda. Već prilikom planiranja proizvoda i procesa ocijenjena su djelovanja proizvoda na okoliš uključujući proizvodnju, nabavu, prodaju, korištenje, servis i zbrinjavanje.

Informirajte se također na Internetu pod www.gigaset.com o proizvodima i postupcima, koji štite okoliš.

Sustav upravljanja okolišem



Gigaset Communications GmbH je certificiran po međunarodnim standardima ISO 14001 i ISO 9001.

ISO 14001 (okoliš): certificiran od rujna 2007 od TÜV SÜD Management Service GmbH.

ISO 9001 (kvaliteta): certificiran od 17.02.1994 od TÜV Süd Management Service GmbH.

Odlaganje

Punjive baterije ne spadaju u kućni otpad. Uzmite u obzir mjesne odredbe o sakupljanju otpada, koje možete provjeriti u gradskoj upravi ili u specijaliziranoj trgovini u kojoj ste kupili uređaj.

Sve elektro- i elektroničke uređaje treba zbrinuti odvojeno od kućnog otpada putem od države za to predviđenih ustanova.



Ako se na uređaju nalazi simbol prekrštenog kontejnera za otpad, taj proizvod podliježe europskoj smjernici 2002/96/EC.

Stručno zbrinjavanje i odvojeno sabiranje starih uređaja služi sprečavanju potencijalnih šteta za okoliš i zdravlje. To je pretpostavka za ponovnu uporabu i recikliranje rabljenih elektro- i elektroničkih uređaja.

Iscrpne informacije o zbrinjavanju vaših starih uređaja dobit ćete u mjesnoj zajednici, poduzeću za zbrinjavanje otpada ili kod specijaliziranog trgovca, gdje ste kupili proizvod.

Prilog

Održavanje

Uređaj brišite sa **vlažnom krpom** ili **antistatičkom krpom**. Nikada ne koristite otopine ili krpu iz mikro vlakana.

Nikada ne koristite suhu krpu. Postoji opasnost statičkog naboja.

Kontakt sa tekućinom

Ako je mobilna slušalica došla u kontakt sa tekućinom:

1. **Isključite mobilnu slušalicu i odmah izvadite baterije.**
2. Pustite da tekućina iskapa iz mobilne slušalice.
3. Posušite sve dijelove i zatim odložite mobilnu slušalicu **najmanje 72 sata** s otvorenim pretincem baterija i sa tipkovnicom okrenutom prema dolje na jednom suhom, toplom mjestu (**ne**: mikrovalni uređaj, pećnica i sl.).
4. **Mobilnu slušalicu ponovno uključite tek u suhom stanju.**

Nakon potpunog isušivanja, u mnogo slučajeva je moguće ponovno stavljanje mobilne slušalice u rad.

Tehnički podaci

Baterije

Tehnologija: Nikal-Metal-Hidrid (NiMH)

Veličina: AAA (Micro, HR03)

Napon: 1,2 V

Kapacitet: 550 - 1000 mAh

Uređaj je isporučen sa dvije atestirane punjive baterije.

Radna vremena/vremena punjenja mobilne slušalice

Vaša mobilna slušalica može puniti baterije do kapaciteta od 1000 mAh. Korištenje specijalnih visokoućinskih baterija ili punjivih baterija sa višim kapacitetom besmisleno je za bežične telefone.

Radno vrijeme vašeg Gigaseta ovisi o kapacitetu baterija, starosti baterija te ponašanju korisnika. (Svi navodi vremena su maksimalni.)

Prilog

	Kapacitet (mAh) ca.			
	550	700	800	1000
Vrijeme aktivnog čekanja (sati)	180	210	240	295
Vrijeme razgovora (sati)	15	17	20	25
Radno vrijeme prilikom 1,5 sati razgovora na dan (sati)				
- bez Eko nac. rad+	105	120	140	170
- sa Eko nac. rad+	65	70	85	105
Vrijeme punjenja u bazi (sati)	5,5	6,5	7,5	9
Vrijeme punjenja u punjaču (sati)	5	6	6,5	8,5

Budući razvoj baterija stalno napreduje, lista preporučenih punjivih baterija u FAQ-području Gigaset Customer Care-stranica redovito je aktualizirana:

www.gigaset.com/service

Potrošnja baze

	E500	E500 A
U stanju aktivnog čekanja*	ca. 0,6 W	ca. 0,6 W
U stanju aktivnog čekanja baze**	<0,4 W	<0,4 W
Tijekom razgovora	ca. 0,5 W	ca. 0,6 W

* punjena mobilna slušalica stoji u bazi

** mobilna slušalica izvan baze

Opći tehnički podaci

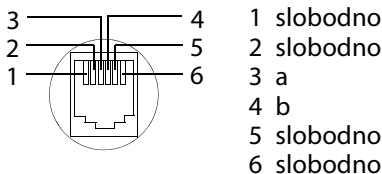

DECT-standard	podržan
GAP-standard	podržan
Broj kanala	60 dupleks kanala
Radiofrekvencijsko područje	1880–1900 MHz
Dupleks postupak	vremenski multipleks, 10 ms duljina okvira
Frekvencija ponavljanja odlaznog pulsa	100 Hz
Duljina odlaznog pulsa	370 µs
Kanalski raster	1728 kHz
Brzina	1152 kbit/s
Modulacija	GFSK
Kôdiranje govora	32 kbit/s
Snaga emitiranja	10 mW, srednja snaga po kanalu, 250 mW pulsna snaga
Domet	do 300 m na otvorenom, do 50 m u zgradama
Napajanje baze strujom	230 V ~/50 Hz
Uvjeti okoliša u radu	+5 °C do +45 °C; 20 % do 75 % relativne vlažnosti
Način biranja	tonsko biranje/impulsno biranje

Ožičenje telefonskog utikača



Pisanje i obrada imena

Prilikom pisanja imena vrijede sljedeća pravila:

- ◆ Svakoj tipki između **0** i **9** pridruženo je više slova i znakova.
- ◆ Kursorom se upravlja sa  .
- ◆ Znakovi se umeću na mjestu kursora.
- ◆ Pritisnite zaslonsku tipku **Brisati**, kako biste obrisali znak lijevo od kursora.
- ◆ Prvo slovo imena ispisuje se automatski veliko, slijede mala slova.

Podешavanje pisanja velikih, malih slova ili brojki

Mod za unos teksta mijenjate višestrukim pritiskanjem ljestve-tipke .

123	Pisanje brojki
Abc	Pisanje velikih slova*
abc	Pisanje malih slova

* 1. slovo ispisano veliko, sva daljnja mala

Mijenjanje moda prikazano je lijevo dolje na zaslonu.

Prilog

Pisanje imena

- ▶ Unesite pojedinačna slova/ znakove s pritiskanjem odgovarajuće tipke.

Znakovi pridruženih tipki prikazani su u jednom izbornom retku lijevo dolje na zaslonu. Izabrani znak je istaknut.

- ▶ Pritisnite tipku višeput **kratko** jedno za drugim, kako biste preskočili na željeno slovo.

Standardno pismo

	1x	2x	3x	4x	5x	6x	7x	8x	9x	10x	11x	12x	13x	14x	15x
1 _{iso}	1	£	§	¥	¤										
2 _{iso}	a	b	c	2	ä	á	à	â	ã	ç					
3 _{iso}	d	e	f	3	ë	é	è	ê							
4 _{iso}	g	h	i	4	ï	í	ì	î							
5 _{iso}	j	k	l	5											
6 _{iso}	m	n	o	6	ö	ñ	ó	ò	ô	õ					
7 _{iso}	p	q	r	s	7	ß									
8 _{iso}	t	u	v	8	ü	ú	ù	û							
9 _{iso}	w	x	y	z	9	ÿ	ý	æ	ø	å					
0 _{iso}	← ¹⁾	.	,	?	!	0	+	-	:	;"	'	;	_		
* _{iso}	*	/	()	<	=	>	%							
# _{iso}		#	@	\	&	§									

- 1) znak praznog mjesta

Srednja Europa

	1x	2x	3x	4x	5x	6x	7x	8x	9x	10x	11x	12x	13x
1 _{iso}	1	§	¤										
2 _{iso}	a	b	c	2	ą	ä	á	â	ć	ç			
3 _{iso}	d	e	f	3	ę	ë	é						
4 _{iso}	g	h	i	4	í	î							
5 _{iso}	j	k	l	5	ł								
6 _{iso}	m	n	o	6	ń	ó	ö	ó	ô				
7 _{iso}	p	q	r	s	7	ß	ś						
8 _{iso}	t	u	v	8	ű	ü	ú						
9 _{iso}	w	x	y	z	9	ý	ź	ż					
0 _{iso}	← ¹⁾	.	,	?	!	0	+	-	:	;"	'	;	_
* _{iso}	*	/	()	<	=	>	%					
# _{iso}		#	@	\	&	§							

- 1) znak praznog mjesta

Pribor

Proširite svoj Gigaset u jednu bežičnu telefonsku centralu.

Gigaset-mobilna slušalica E500H

- ◆ Posebno glasna reprodukcija govora
- ◆ "Handsfree" sa briljantnom kvalitetom govora
- ◆ Prikladna za slušne aparate (HAC)
- ◆ Veliki crno/bijeli zaslon, bogat kontrastima
- ◆ Prikaz stanja napunjenosti baterija i radio kontakta
- ◆ Vrlo dobra čitljivost zbog velikog pisma
- ◆ Povećano prikazivanje brojki (Jumbo-brojevi)
- ◆ Zeleno osvijetljena tipka zvučnika (handsfree)
- ◆ Visokovrijedna velika, osvijetljena i pregledna tipkovnica
- ◆ Bočna tipka za jednostavno podešavanje glasnoće
- ◆ 4 tipke direktnog biranja
- ◆ SOS-poziv (samo prilikom rada na bazi E500A)
- ◆ Telefonski imenik za 150 unosa
- ◆ Ponavljanje biranja zadnjih 10 pozivnih brojeva
- ◆ Vrijeme razgovora/aktivnog čekanja do 20/240 sati
- ◆ Standardne punjive baterije
- ◆ Priključak naglavne slušalice

www.gigaset.com/gigasete500h



Gigaset-repeater

S Gigaset-repeater uređajem možete povećati domet prijema vaše Gigaset-mobilne slušalice prema bazi.

www.gigaset.com/gigasetrepeater



Priključna utičnica za naglavnu slušalicu

Preporuke za naglavnu slušalicu naći ćete na dotičnoj stranici proizvođača pod www.gigaset.com

Pribor

Sve dijelove pribora i baterije možete naručiti putem specijaliziranih trgovina.



Koristite samo originalni pribor. Na taj način sprečavate moguća oštećenja zdravlja i predmeta te osiguravate, da sve relevantne odredbe budu poštivane.

Zidna montaža baze E500

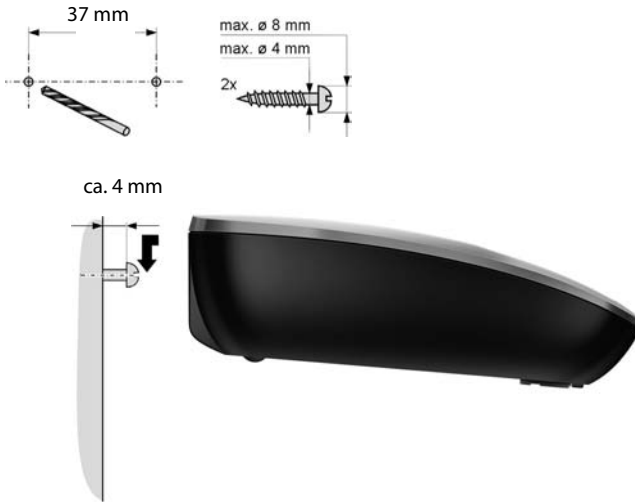

Zidna montaža punjača

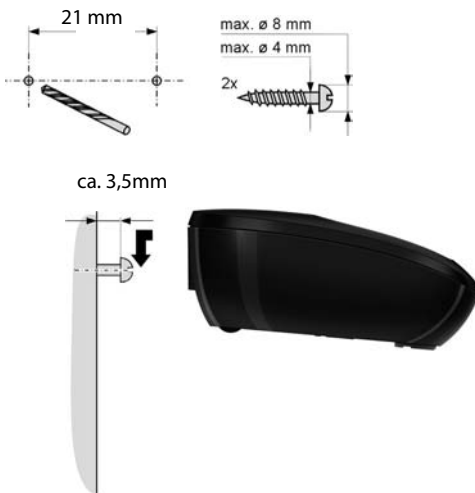

Kazalo

A

Anonimni pozivi	48
Automatski predbroj mrežnog pružatelja usluga	39
Automatsko prihvaćanje poziva	29, 46

B

Baterija	
prikaz	4
punjenje	4
simbol	4
ton upozorenja	48
umetanje	15

Baza

mijenjanje sistemskog PIN-a	50
podešavanje	49
postavljanje	13
priključivanje	14
rad na telefonskoj centrali	51
resetiranje u tvornički postav	50
sistemski PIN	50

Biranje

telefonski imenik	33
-------------------------	----

Blokada tipki	24
---------------------	----

Bočna tipka	2, 6
-------------------	------

Brisanje znaka	24
----------------------	----

Broj

nazivatelja, prikaz (CLIP)	29
pohranjivanje u telefonski imenik	32, 33
unos broja mrežne telefonske sekretarice	41

Brzo biranje vidi Direktno biranje

Brzo pozivanje telefonske sekretarice	42
--	----

Budilica	43
----------------	----

C/Č

CLI, CLIP	29
-----------------	----

D

Datum, podešavanje	19
Direktno biranje pohranjivanje broja	34
pohranjivanje/mijenjanje zauzeća tipki	34
Domet	13

E

ECO DECT	42
Eco-mod	42
Eco-mod+	42

G

Glasnoća

govora	46
slušalice	46
ton zvona	47

H

Handsfree	31
tipka	2

I

Ime, mobilne slušalice	45
------------------------------	----

Interni poziv	35
---------------------	----

Interni razgovor	35
------------------------	----

kucanje	36
---------------	----

Interno priključivanje	45
------------------------------	----

Isključivanje

blokade tipki	24
---------------------	----

mobilne slušalice	24
-------------------------	----

prihvaćanja poziva	46
--------------------------	----

signalnih tonova	48
------------------------	----

Isključivanje mikrofona mobilne

slušalice	31
-----------------	----

Ispravak pogrešnih unosa	24
--------------------------------	----

Izbornik

pregled	27
---------------	----

upravljanje	23
-------------------	----

završni ton	48
-------------------	----

J	
Jamstvo	55
Jezik, zaslon	18
K	
Klik tipke	48
Koraci u upravljanju (prikaz).....	25
Kucanje, interni razgovor.....	36
L	
Lista	
lista ponavljanja biranja	36
lista poziva	36, 37
propušteni pozivi	37
unos.....	37
Ljestve tipka.....	24
Ljestve-tipka	2
M	
Melodija čekanja	49
Mijenjanje	
imena mobilne slušalice.....	45
sistemskog PIN-a	50
zaslonskog jezika.....	18
Mobilna slušalica	
glasnoća govora	46
isključivanje mikrofona.....	31
kontakt s tekućinom	57
korištenje više slušalica.....	44
mijenjanje imena.....	45
odjavljivanje	44
podešavanje (individualno)	46
prijavlivanje	44
prosljeđivanje razgovora	36
resetiranje u tvornički postav	49
signalni tonovi	48
stanke mirovanja.....	24
stavljanje u rad	15
traženje	45
uklj./isključivanje.....	24
veliko pismo	46
zaslonski jezik	18, 46
Mrežna telefonska sekretarica.....	41
unos broja.....	41
Mrežni adapter	10
N	
Način biranja	51
Naglavna slušalica.....	2
Nazivanje	
eksterno.....	29
interno	35
Nepoznat.....	30
O	
Odvajanje (mobilna slušalica)	44
Odlaganje	56
Odobrenje	54
Održavanje telefona.....	57
Okoliš	56
Otklanjanje greški, općenito	53
Otvaranje telefonskog imenika.....	6
Ožičenje utikača.....	59
P	
Paging.....	3, 45
PIN, mijenjanje	50
sistemski PIN	50
Pisanje i obrada teksta	59
Pitanja i odgovori	53
Podešavanje flash-vremena	51
Podešavanje glasnoće	
govora mobilne slušalice.....	46
slušalice.....	46
tona zvona.....	47
zvučnik.....	46
Podešavanje internog poziva.....	35
Podešavanje melodije (ton zvona) ..	47
Podešavanje tvorničkog postava	
baze.....	50
mobilne slušalice.....	49
Pogrešni unosi (ispravak).....	24
Pomoć.....	53
Ponavljanje biranja.....	36

Kazalo

Poruka	
preslušavanje	41
Postavljanje baze	13
Potrošnja	58
Potvrđni ton	48
Poziv	
prihvaćanje	29
Poziv od nepoznatog	30
Predbroj mrežnog pružatelja	
usluga, automatski	39
Predselekcija	39
pohranjivanje, mijenjanje unosa ..	40
Preslušavanje	
poruke (telefonska sekretarica) ..	41
Pribor	61
Prihvaćanje poziva	46
Prijavljivanje (mobilna slušalica) ..	44
Prijemno pojačalo vidi Repetitor	
Prikaz	
broja (CLI/CLIP)	29
obavijest mrežne telefonske	
sekretarice	41
Prikaz napunjenosti	4
Prikazivanje pozivnih brojeva,	
napomene	30
Priključivanje jednom razgovoru ..	45
Priključna utičnica za naglavnu	
slušalicu	2
Priopćavanje pozivnih brojeva	29
Propušteni poziv	37
R	
Rad putem slušalice	31
Razgovor	
interni	35
priključivanje sudionika	45
prosljeđivanje (prespajanje)	36
prosljeđivanje (spajanje)	45
Redoslijed u telefonskom imeniku ..	32
Repetitor	49
R-tipka	2

S/Š

Sadržaj kutije	12
Set znakova	60
Signalni tonovi	48
Simbol	
blokada tipki	24
ton zvona	48
Sistemske postavke	50
Slanje	
unosa telefonskog imenika	
mobilnoj slušalici	33
Služba za korisnike	52
Smanjenje potrošnje struje	42
Stanje mirovanja (zaslon)	2, 21, 24
Stanje mirovanja, povratak u	24
Stavljanje u rad (mobilna slušalica) ..	15
Štedljivi strujni mrežni adapter	42
Strujni mrežni adapter, štedljivi	42
Susprezanje	
predselekcije	40

T

Tehnički podaci	57
Telefoniranje	
eksterno	29
interno	35
prihvaćanje poziva	29
Telefonska centrala	
podešavanje flash-vremena	51
podešavanje načina biranja	51
prebacivanje na tonsko biranje ..	51
rad baze na telefonskoj centrali ..	51
Telefonski imenik	32
izbor unosa	33
pohranjivanje prvog broja	32
pohranjivanje unosa	32
redoslijed unosa	32
slanje unosa/liste mobilnoj	
slušalici	33
Telefonski utikač, ožičenje utikača ..	59

Tipka poruka	
pozivanje lista.....	38
Tipke	
bočna tipka	2
ljestve tipka	2, 24
paging-tipka	3
R-tipka	2
tipka 1 (brzo pozivanje telefonske sekretarice)	42
tipka 1 (brzo pozivanje, mrežna telefonska sekretarica)	2
tipka I direktnog biranja.....	2
tipka poruka	38
tipka za brisanje.....	6
tipka za poziv	2
tipka za uklj./isklj.	2
tipka za završetak	2, 29
tipka zvučnika.....	2
tipke direktnog biranja.....	32
tipke II do IV direktnog biranja	2
uklj./isklj. tipka	2
upravljačka tipka.....	2, 6
zaslonske tipke.....	2, 5
zvijezda tipka	2
Ton pogreške.....	48
Ton upozorenja (baterija).....	48
Ton zvona	
mijenjanje.....	47
podešavanje glasnoće	47
podešavanje melodije.....	47
Tonsko biranje.....	51
Traženje	
mobilne slušalice.....	45
u telefonskom imeniku.....	33

U

Uključivanje	
blokade tipki	24
mobilne slušalice.....	24
prihvaćanja poziva	46
signalnih tonova	48
Unos flash-a	2
Upravljačka tipka.....	2, 6
Uvid u obavijest mrežne telefonske sekretarice.....	41
Uzvratni poziv iz liste poziva	37
Uzvratni poziv nazivatelju	37

V

Veliko pismo	46
Vremensko upravljanje.....	48
Vrijeme, podešavanje	19

Z/Ž

Zaslon	
mijenjanje zaslonskog jezika ...	18, 46
podešavanje	46
u stanju mirovanja	2, 21, 24
Zaslonske tipke.....	2, 5
Zaštita telefona od neovl. pristupa ..	50
Zvijezda-tipka	2

Issued by

Gigaset Communications GmbH
Frankenstr. 2a, D-46395 Bocholt

© Gigaset Communications GmbH 2012

All rights reserved. Subject to availability.

Rights of modification reserved.

www.gigaset.com