

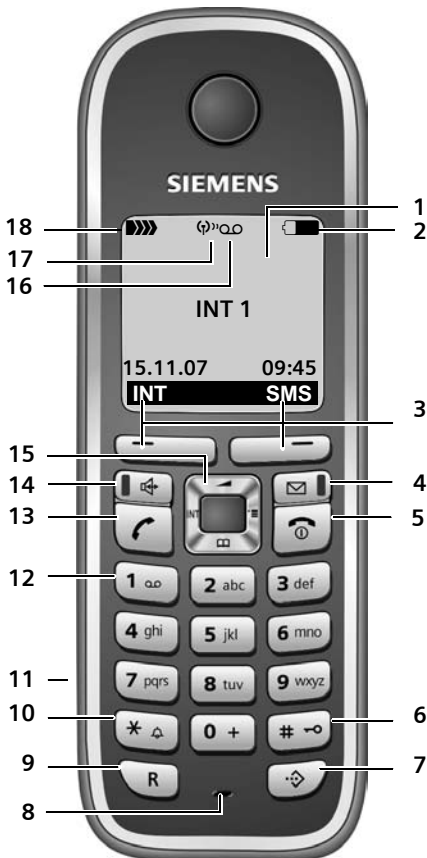

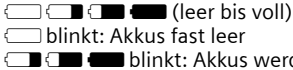







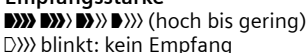

EN	Dear Customer, Gigaset Communications GmbH is the legal successor to Siemens Home and Office Communication Devices GmbH & Co. KG (SHC), which in turn continued the Gigaset business of Siemens AG. Any statements made by Siemens AG or SHC that are found in the user guides should therefore be understood as statements of Gigaset Communications GmbH. We hope you enjoy your Gigaset.	DA	Kære Kunde, Gigaset Communications GmbH er retlig efterfølger til Siemens Home and Office Communication Devices GmbH & Co. KG (SHC), som fra deres side videreførte Siemens AGs Gigaset-forretninger. Siemens AGs eller SHCs eventuelle forklaringer i betjeningsvejledningerne skal derfor forstås som Gigaset Communications GmbHs forklaringer. Vi håber, du får meget glæde af din Gigaset.
DE	Sehr geehrte Kundin, sehr geehrter Kunde, die Gigaset Communications GmbH ist Rechtsnachfolgerin der Siemens Home and Office Communication Devices GmbH & Co. KG (SHC), die ihrerseits das Gigaset-Geschäft der Siemens AG fortführte. Etwaige Erklärungen der Siemens AG oder der SHC in den Bedienungsanleitungen sind daher als Erklärungen der Gigaset Communications GmbH zu verstehen. Wir wünschen Ihnen viel Freude mit Ihrem Gigaset.	FI	Arvoisa asiakkaamme, Gigaset Communications GmbH on Siemens Home and Office Communication Devices GmbH & Co. KG (SHC)-yhtiöksen oikeudenomistaja, joka jatkoj puolestaan Siemens AG:n Gigaset-liiketoimintaa. Käyttöoppaissa mahdollisesti esiintyvät Siemens AG:n tai SHC:n selosteet on tämän vuoksi ymmärrettävä Gigaset Communications GmbH:n selosteina. Toivotamme Teille paljon iloa Gigaset-laitteestanne.
FR	Chère Cliente, Cher Client, la société Gigaset Communications GmbH succède en droit à Siemens Home and Office Communication Devices GmbH & Co. KG (SHC) qui poursuivait elle-même les activités Gigaset de Siemens AG. Donc les éventuelles explications de Siemens AG ou de SHC figurant dans les modes d'emploi doivent être comprises comme des explications de Gigaset Communications GmbH. Nous vous souhaitons beaucoup d'agrément avec votre Gigaset.	SV	Kära kund, Gigaset Communications GmbH övertar rättigheterna från Siemens Home and Office Communication Devices GmbH & Co. KG (SHC), som bedrev Gigaset-verksamheten efter Siemens AG. Alla förklaringar från Siemens AG eller SHC i användarhandboken gäller därför som förklaringar från Gigaset Communications GmbH. Vi önskar dig mycket nöje med din Gigaset.
IT	Gentile cliente, la Gigaset Communications GmbH è successore della Siemens Home and Office Communication Devices GmbH & Co. KG (SHC) che a sua volta ha proseguito l'attività della Siemens AG. Eventuali dichiarazioni della Siemens AG o della SHC nei manuali d'istruzione, vanno pertanto intese come dichiarazioni della Gigaset Communications GmbH. Le auguriamo tanta soddisfazione con il vostro Gigaset.	NO	Kjære kunde, Gigaset Communications GmbH er rettslig etterfølger etter Siemens Home and Office Communication Devices GmbH & Co. KG (SHC), som i sin tur videreførte Gigaset-geskjeften i Siemens AG. Eventuelle meddelelser fra Siemens AG eller SHC i bruksanvisningene er derfor å forstå som meddelelser fra Gigaset Communications GmbH. Vi håper du får stor glede av din Gigaset-enhet.
NL	Geachte klant, Gigaset Communications GmbH is de rechtsopvolger van Siemens Home and Office Communication Devices GmbH & Co. KG (SHC), de onderneming die de Gigaset-activiteiten van Siemens AG heeft overgenomen. Eventuele uitspraken of mededelingen van Siemens AG of SHC in de gebruiksaanwijzingen dienen daarom als mededelingen van Gigaset Communications GmbH te worden gezien. Wij wensen u veel plezier met uw Gigaset.	EL	Αγαπητή πελάτισσα, αγαπητέ πελάτη, η Gigaset Communications GmbH είναι η νομική διάδοχος της Siemens Home and Office Communication Devices GmbH & Co. KG (SHC), η οποία έχει αναλάβει την εμπορική δραστηριότητα Gigaset της Siemens AG. Οι δηλώσεις της Siemens AG ή της SHC στις οδηγίες χρήσης αποτελούν επομένως δηλώσεις της Gigaset Communications GmbH. Σας ευχόμαστε καλή διασκέδαση με τη συσκευή σας Gigaset.
ES	Estimado cliente, la Gigaset Communications GmbH es derechohabiente de la Siemens Home and Office Communication Devices GmbH & Co. KG (SHC) que por su parte continuó el negocio Gigaset de la Siemens AG. Las posibles declaraciones de la Siemens AG o de la SHC en las instrucciones de uso se deben entender por lo tanto como declaraciones de la Gigaset Communications GmbH. Le deseamos que disfrute con su Gigaset.	HR	Poštovani korisnici, Gigaset Communications GmbH pravni je sljednik tvrtke Siemens Home and Office Communication Devices GmbH & Co. KG (SHC), koji je nastavio Gigaset poslovanje tvrtke Siemens AG. Zato sve izjave tvrtke Siemens AG ili SHC koje se nalaze u uputama za upotrebu treba tumačiti kao izjave tvrtke Gigaset Communications GmbH. Nadamo se da sa zadovoljstvom koristite svoj Gigaset uređaj.
PT	SCaros clientes, Gigaset Communications GmbH é a sucessora legal da Siemens Home and Office Communication Devices GmbH & Co. KG (SHC), que, por sua vez, deu continuidade ao sector de negócios Gigaset, da Siemens AG. Quaisquer declarações por parte da Siemens AG ou da SHC encontradas nos manuais de utilização deverão, portanto, ser consideradas como declarações da Gigaset Communications GmbH. Desejamos que tenham bons momentos com o seu Gigaset.	SL	Spoštovani kupec! Podjetje Gigaset Communications GmbH je pravni naslednik podjetja Siemens Home and Office Communication Devices GmbH & Co. KG (SHC), ki nadaljuje dejavnost znamke Gigaset podjetja Siemens AG. Vse izjave podjetja Siemens AG ali SHC v priložnikih za uporabnike torej veljajo kot izjave podjetja Gigaset Communications GmbH. Želimo vam veliko užitek ob uporabi naprave Gigaset.

- CS** Vážení zákazníci,
společnost Gigaset Communications GmbH je právním nástupcem společnosti Siemens Home and Office Communication Devices GmbH & Co. KG (SHC), která dále přejala segment produktů Gigaset společnosti Siemens AG. Jakékoli prohlášení společnosti Siemens AG nebo SHC, které naleznete v uživatelských příručkách, je třeba považovat za prohlášení společnosti Gigaset Communications GmbH. Doufáme, že jste s produkty Gigaset spokojeni.
- SK** Vážený zákazník,
Spoločnosť Gigaset Communications GmbH je právnym nástupcom spoločnosti Siemens Home and Office Communication Devices GmbH & Co. KG (SHC), ktorá zasa pokračovala v činnosti divízie Gigaset spoločnosti Siemens AG. Z tohto dôvodu je potrebné všetky vyhlásenia spoločnosti Siemens AG alebo SHC, ktoré sa nachádzajú v používateľských príručkách, chápať ako vyhlásenia spoločnosti Gigaset Communications GmbH. Veríme, že budete so zariadením Gigaset spokojní.
- RO** Stimatе client,
Gigaset Communications GmbH este succesorul legal al companiei Siemens Home and Office Communication Devices GmbH & Co. KG (SHC), care, la rândul său, a continuat activitatea companiei Gigaset a Siemens AG. Orice afirmații efectuate de Siemens AG sau SHC și incluse în ghidurile de utilizare vor fi, prin urmare, considerate a aparține Gigaset Communications GmbH.
Sperăm ca produsele Gigaset să fie la înălțimea dorințelor dvs.
- SR** Poštovani potrošaču,
Gigaset Communications GmbH je pravni naslednik kompanije Siemens Home and Office Communication Devices GmbH & Co. KG (SHC), kroz koju je nastavljeno poslovanje kompanije Gigaset kao dela Siemens AG. Stoga sve izjave od strane Siemens AG ili SHC koje se mogu naći u korisničkim uputstvima treba tumačiti kao izjave kompanije Gigaset Communications GmbH.
Nadamo se da ćete uživati u korišćenju svog Gigaset uređaja.
- BG** Уважаеми потребители,
Gigaset Communications GmbH е правоприемникът на Siemens Home and Office Communication Devices GmbH & Co. KG (SHC), която на свой ред продължи бизнеса на подразделението Siemens AG. По тази причина всякакви изложения, направени от Siemens AG или SHC, които се намират в ръководствата за потребителя, следва да се разбират като изложения на Gigaset Communications GmbH.
Надяваме се да ползвате с удоволствие вашия Gigaset.
- HU** Tisztelt Vásárló!
A Siemens Home and Communication Devices GmbH & Co. KG (SHC) törvényes jogutódja a Gigaset Communications GmbH, amely a Siemens AG Gigaset üzletágának utódja. Ebből következően a Siemens AG vagy az SHC felhasználói kézikönyveiben található bármely kijelentést a Gigaset Communications GmbH kijelentésének kell tekinteni.
Reméljük, megelégedéssel használja Gigaset készülékét.
- PL** Szanowny Kliencie,
Firma Gigaset Communications GmbH jest spadkobiercą prawnym firmy Siemens Home and Office Communication Devices GmbH & Co. KG (SHC), która z kolei przejęła segment produktów Gigaset od firmy Siemens AG. Wszelkie oświadczenia firm Siemens AG i SHC, które można znaleźć w instrukcjach obsługi, należy traktować jako oświadczenia firmy Gigaset Communications GmbH.
Życzymy wiele przyjemności z korzystania z produktów Gigaset.
- TR** Sayın Müşterimiz,
Gigaset Communications GmbH, Siemens AG'nin Gigaset işletmesini yürüten Siemens Home and Office Communication Devices GmbH & Co. KG (SHC)'nin yasal halefidir. Kullanma kılavuzlarında bulunan ve Siemens AG veya SHC tarafından yapılan bildiriler Gigaset Communications GmbH tarafından yapılmış bildiriler olarak algılanmalıdır.
Gigaset'ten memnun kalmanızı ümit ediyoruz.
- RU** Уважаемые покупатель!
Компания Gigaset Communications GmbH является правопреемником компании Siemens Home and Office Communication Devices GmbH & Co. KG (SHC), которая, в свою очередь, приняла подразделение Gigaset в свое управление от компании Siemens AG. Поэтому любые заявления, сделанные от имени компании Siemens AG или SHC и встречающиеся в руководствах пользователя, должны восприниматься как заявления компании Gigaset Communications GmbH.
Мы надеемся, что продукты Gigaset удовлетворяют вашим требованиям.

Kurzübersicht Mobilteil



- 1 **Display** (Anzeigefeld) im Ruhezustand
- 2 **Ladezustand der Akkus**

 -     (leer bis voll)
 -  blinkt: Akkus fast leer
 -  blinkt: Akkus werden geladen
- 3 **Display-Tasten** (S. 11)
- 4 **Nachrichten-Taste**
 Zugriff auf die Anrufer- und Nachrichtenlisten;
 Blinkt: neue Nachricht oder neuer Anruf
- 5 **Auflegen-, Ein-/Aus-Taste**
 Gespräch beenden, Funktion abbrechen, eine Menüebene zurück (kurz drücken), zurück in Ruhezustand (lang drücken), Mobilteil ein-/ausschalten (im Ruhezustand lang drücken)
- 6 **Raute-Taste**
 Tastensperre ein/aus (im Ruhezustand lang drücken), Wechsel zwischen Groß-, Klein- und Ziffernschreibung (lang drücken)
- 7 **Call-by-Call-Listen-Taste**
 Call-by-Call-Liste öffnen
- 8 **Mikrofon**
- 9 **R-Taste**
 - Rückfrage (Flash)
 - Wahlpause eingeben (lang drücken)
- 10 **Stern-Taste**
 Klingeltöne ein/aus (lang drücken), bei bestehender Verbindung: Umschalten Impulswahl/Tonwahl (kurz drücken), Tabelle der Sonderzeichen öffnen
- 11 **Anschlussbuchse** für Headset
- 12 **Taste 1**
 Anrufbeantworter (nur C475)/Netz-Anrufbeantworter anwählen (lang drücken)
- 13 **Abheben-Taste**
 Gespräch annehmen, Wahlwiederholungsliste öffnen (kurz drücken), Wählen einleiten (lang drücken)
 Beim Schreiben einer SMS: SMS senden
- 14 **Freisprech-Taste**
 Umschalten zwischen Hörer- und Freisprechbetrieb;
 Leuchtet: Freisprechen eingeschaltet;
 Blinkt: ankommender Ruf
- 15 **Steuer-Taste** (S. 11)
- 16 **Anrufbeantworter-Symbol** (nur C475)
 Anrufbeantworter eingeschaltet;
 Blinkt: Anrufbeantworter nimmt Nachricht auf oder wird von anderem internen Teilnehmer bedient
- 17 **Eco-Modus** aktiviert (S. 13)
- 18 **Empfangsstärke**

 -     (hoch bis gering)
 -  blinkt: kein Empfang

Kurzübersicht Basis

Kurzübersicht Basis

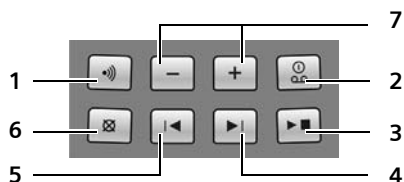
Über die Tasten an der Basis können Sie Mobilteile an der Basis anmelden, Mobilteile suchen („Paging“, s. S. 43) und den integrierten Anrufbeantworter bedienen (nur Gigaset C475).

Basis Gigaset C475



- 1 Anmelde-/Paging-Taste:
Kurz drücken: Mobilteile suchen „Paging“, s. S. 43.
Lang drücken: Mobilteile und DECT-Geräte anmelden, s. S. 42.
- 2 Ein-/Aus-Taste: Anrufbeantworter ein-/aus-schalten.
LED leuchtet: Der Anrufbeantworter ist eingeschaltet.
LED blinkt: Es ist mindestens eine neue Nachricht vorhanden.

Während der Nachrichten-Wiedergabe:

- 3 Wiedergabe-/Stopp-Taste:
Neue Nachrichten vom Anrufbeantworter wiedergeben bzw. die Wiedergabe abbrechen (kurz drücken).
Neue und alte Nachrichten wiedergeben (lang drücken).
- 4 Zur nächsten (1 x drücken) bzw. übernächsten (2 x drücken) Nachricht springen.
- 5 Zum Anfang der Nachricht (1 x drücken) bzw. zur vorherigen Nachricht (2 x drücken) springen.
- 6 Aktuelle Nachricht löschen.
- 7 Lautstärke während der Nachrichten-Wiedergabe ändern: \ominus = leiser; \oplus = lauter.
Während ein externer Anruf signalisiert wird: Klingelton-Lautstärke ändern.

Bitte beachten Sie:

- ◆ Wird der Anrufbeantworter von einem Mobilteil aus bedient oder nimmt er eine Nachricht auf, kann er nicht über die Basis bedient werden.
- ◆ Blinkt die LED, obwohl der Anrufbeantworter ausgeschaltet ist, befindet sich noch mindestens eine neue, noch nicht angehörte Nachricht auf dem Anrufbeantworter.

Basis Gigaset C470



- Anmelde-/Paging-Taste:
- Kurz drücken: Mobilteile suchen „Paging“, s. S. 43.
 - Lang drücken: Mobilteile und DECT-Geräte anmelden, s. S. 42.

Inhaltsverzeichnis

Kurzübersicht Mobilteil	1	Kostenbewusst telefonieren ..	24
Kurzübersicht Basis	2	Call-by-Call-Nummer mit einer Nummer verketten	24
Sicherheitshinweise	5	Automatische Netzanbietervorwahl (Preselection)	25
Gigaset C470/C475 – mehr als nur Telefonieren	7	SMS (Textmeldungen)	26
Gigaset Home Control	7	SMS schreiben/senden	27
Erste Schritte	7	SMS empfangen	28
Verpackungsinhalt	7	Benachrichtigung via SMS	30
Basis aufstellen	7	SMS-Auskunft von Telegate	30
Mobilteil in Betrieb nehmen	8	SMS-Postfächer	31
Mobilteil bedienen	11	SMS-Zentrum einstellen	32
Steuer-Taste	11	SMS-Info-Dienste	32
Display-Tasten	11	SMS an Telefonanlagen	33
Zurück in den Ruhezustand	12	SMS-Funktion ein-/ausschalten	33
Menü-Führung	12	SMS-Fehlerbehebung	34
Korrektur von Falscheingaben	13	Anrufbeantworter der Basis	
ECO DECT	13	Gigaset C475 bedienen	35
Menü-Übersicht	14	Bedienung über das Mobilteil	35
Telefonieren	16	Mithören ein-/ausschalten	38
Extern anrufen	16	Anrufbeantworter einstellen	39
Gespräch beenden	16	Schnellwahl mit Taste 1 auf den Anrufbeantworter zurücksetzen	39
Anruf annehmen	16	Bedienung von unterwegs (Fernbedienung)	39
Rufnummernübermittlung	16	Netz-Anrufbeantworter nutzen 41	
Freisprechen	17	Schnellwahl für Netz-Anrufbeantworter festlegen	41
Stummschalten	17	Meldung des Netz-Anrufbeantworters ansehen	41
Komfortables Telefonieren über Netzdienste	18	Mehrere Mobilteile nutzen	42
Funktionen für den nächsten Anruf einstellen	18	Mobilteile anmelden	42
Funktionen für alle folgenden Anrufe einstellen	18	Mobilteile abmelden	43
Funktionen während eines Anrufs ...	18	Mobilteil suchen („Paging“)	43
Funktionen nach einem Anruf	19	Intern anrufen	43
Telefonbuch und Listen nutzen	20	Zu externem Gespräch zuschalten ...	44
Telefonbuch/Call-by-Call-Liste	20	Namen eines Mobilteils ändern	45
Wahlwiederholungsliste	22	Interne Nummer eines Mobilteils ändern	45
Listen mit Nachrichten-Taste aufrufen	23	Mobilteil für Babyalarm nutzen	45
		Mobilteil einstellen	47
		Schnellzugriff auf Funktionen	47
		Display-Sprache ändern	47

Inhaltsverzeichnis

Display einstellen	47
Logo einstellen	48
Display-Beleuchtung einstellen	48
Automatische Rufannahme ein-/ ausschalten	48
Freisprech-/Hörerlautstärke ändern ..	49
Klingeltöne ändern	49
Hinweistöne ein-/ausschalten	50
Wecker einstellen	51
Mobilteil in den Lieferzustand zurücksetzen	51
Basis einstellen	52
Vor unberechtigtem Zugriff schützen	52
Klingeltöne ändern	52
Wartemelodie ein-/ausschalten	52
Repeater-Unterstützung	52
Basis in Lieferzustand zurücksetzen ..	53
Basis an Telefonanlage anschießen	54
Wahlverfahren und Flash-Zeit	54
Vorwahlziffer (Amtskennziffer/AKZ) speichern	54
Pausenzeiten einstellen	54
Zeitweise auf Tonwahl (MFV) umschalten	55
Anhang	56
Pflege	56
Kontakt mit Flüssigkeit	56
Fragen und Antworten	56
Kundenservice (Customer Care)	57
Zulassung	58
Garantie-Urkunde	58
Technische Daten	59
Hinweise zur Bedienungsanleitung	60
Beispiel Menü-Eingabe	60
Beispiel mehrzeilige Eingabe	61
Text schreiben und bearbeiten	61
Gigaset Home Control Geräte ..	62
Zubehör	63
Wandmontage der Basis	67
Stichwortverzeichnis	68

Sicherheitshinweise

Achtung:

Lesen Sie vor Gebrauch die Sicherheitshinweise und die Bedienungsanleitung.

Klären Sie Ihre Kinder über deren Inhalt und über die Gefahren bei der Benutzung des Telefons auf.



Verwenden Sie nur das mitgelieferte Steckernetzgerät, wie auf der Unterseite der Basis bzw. der Ladeschale angegeben.



Legen Sie nur die **empfohlenen, aufladbaren Akkus** (S. 59) ein, d.h. keinen anderen Akkutyp und keine nicht wieder aufladbaren Batterien, da erhebliche Gesundheits- und Personenschäden nicht auszuschließen sind.

Akkus gehören nicht in den Hausmüll. Beachten Sie hierzu die örtlichen Abfallbeseitigungsbestimmungen, die Sie bei Ihrer Kommune oder bei Ihrem Fachhändler, bei dem Sie das Produkt erworben haben, erfragen können.



Medizinische Geräte können in ihrer Funktion beeinflusst werden. Beachten Sie die technischen Bedingungen des jeweiligen Umfeldes, z.B. Arztpraxis.



Halten Sie das Mobilteil nicht mit der Geräterückseite an das Ohr, wenn es klingelt bzw. wenn Sie die Freisprechfunktion eingeschaltet haben. Sie können sich sonst schwerwiegende, dauerhafte Gehörschäden zuziehen.

Das Mobilteil kann in Hörgeräten einen unangenehmen Brummtönen verursachen.



Stellen Sie die Basis und die Ladeschale nicht in Bädern oder Duschräumen auf. Basis und Ladeschale sind nicht spritzwassergeschützt (S. 56).



Nutzen Sie das Telefon nicht in explosionsgefährdeten Umgebungen, z.B. Lackierereien.



Geben Sie Ihr Gigaset nur mit der Bedienungsanleitung an Dritte weiter.



Bitte nehmen Sie defekte Basisstationen außer Betrieb oder lassen diese vom Siemens Service reparieren, da diese ggf. andere Funkdienste stören könnten.

Sicherheitshinweise



Alle Elektro- und Elektronikgeräte sind getrennt vom allgemeinen Hausmüll über dafür staatlich vorgesehene Stellen zu entsorgen.

Wenn dieses Symbol eines durchgestrichenen Abfalleimers auf einem Produkt angebracht ist, unterliegt dieses Produkt der europäischen Richtlinie 2002/96/EC.

Die sachgemäße Entsorgung und getrennte Sammlung von Altgeräten dienen der Vorbeugung von potenziellen Umwelt- und Gesundheitsschäden. Sie sind eine Voraussetzung für die Wiederverwendung und das Recycling gebrauchter Elektro- und Elektronikgeräte.

Ausführlichere Informationen zur Entsorgung Ihrer Altgeräte erhalten Sie bei Ihrer Kommune, Ihrem Müllentsorgungsdienst oder dem Fachhändler, bei dem Sie das Produkt erworben haben.

Hinweis:

Nicht alle in dieser Bedienungsanleitung beschriebenen Funktionen sind in allen Ländern verfügbar.

Gigaset C470/C475 – mehr als nur Telefonieren

Ihr Telefon, das mit einem übersichtlichen Farbdisplay (65K Farben) ausgestattet ist, bietet Ihnen nicht nur die Möglichkeit, SMS über das Festnetz zu verschicken und zu empfangen sowie bis zu 150 Telefonnummern zu speichern (S. 20) – Ihr Telefon kann mehr:

- ◆ Vermindern Sie die Sendeleistung, indem Sie den Eco-Modus einschalten (S. 13).
- ◆ Wählen Sie häufig benutzte Telefonnummern mit **einem** Tastendruck (S. 20).
- ◆ Telefonieren Sie komfortabel über Netzdienste (S. 18).
- ◆ Kennzeichnen Sie wichtige Gesprächspartner als VIP – so erkennen Sie wichtige Anrufe bereits am Klingelton (S. 21).
- ◆ Lassen Sie sich von Ihrem Telefon auch entgangene Anrufe anzeigen (S. 23).

Viel Spaß mit Ihrem neuen Telefon!

Gigaset Home Control

Gigaset Home Control ist der ideale Einstieg ins intelligente Wohnen.

Mit diesem Gigaset Schnurlostelefon können Sie zahlreiche Hausgeräte und Haus-technik führender Hersteller einfach und effizient bedienen:

- ◆ Zuhause wird das Schnurlostelefon zur zentralen Fernbedienung (z. B. Ihrer Steckdosenleiste).
- ◆ Sie können mit der Gegensprechanlage für Schnurlostelefone Gigaset HC450 kommunizieren (Gegensprechen, Türöffnen, Eingangslicht ein-/auschalten).
- ◆ Unterwegs haben Sie mit Mobil- oder Festnetztelefon die Steuerung in der Hand – weltweit und jederzeit.

Gigaset C470/C475 – mehr als nur Telefonieren

Schon heute gibt es eine große Anzahl vernetzbarer Geräte führender Markenhersteller.

Achten Sie auf dieses Symbol. Produkte mit diesem Logo sind für Gigaset Home Control zertifiziert.



Weitere Informationen finden Sie unter www.gigaset-home-control.de

Erste Schritte

Verpackungsinhalt

- ◆ eine Basis Gigaset C470/C475 mit Steckernetzgerät,
- ◆ ein Mobilteil Gigaset C47H,
- ◆ ein Telefonkabel,
- ◆ zwei Akkus,
- ◆ ein Akkudeckel,
- ◆ ein Gürtelclip,
- ◆ eine Bedienungsanleitung.

Basis aufstellen

Die Basis ist für den Betrieb in geschlossenen, trockenen Räumen mit einem Temperaturbereich von +5 °C bis +45 °C ausgelegt.

Die Basis an einer zentralen Stelle der Wohnung oder des Hauses aufstellen.

Wie Sie die Basis an die Wand montieren können, finden Sie am Ende dieser Bedienungsanleitung.

Bitte beachten Sie:

- ◆ Setzen Sie das Telefon nie folgenden Einflüssen aus: Wärmequellen, direkte Sonneneinstrahlung, andere elektrische Geräte.
- ◆ Schützen Sie Ihr Gigaset vor Nässe, Staub, aggressiven Flüssigkeiten und Dämpfen.

Erste Schritte

Reichweite und Empfangsstärke

Reichweite:

- ◆ Im freien Gelände: bis zu 300 m
- ◆ In Gebäuden: bis zu 50 m

Die Reichweite verringert sich bei eingeschaltetem Eco-Modus (s. S. 13).

Empfangsstärke:

Im Display wird angezeigt, wie gut der Funkkontakt zwischen Basis und Mobilteil ist:

- ◆ gut bis gering: ▄▄▄ ▄▄▄ ▄▄▄ ▄▄▄,
- ◆ kein Empfang: D▄▄ blinkt.

Basis anschließen

- ▶ **Zuerst** das Steckernetzgerät und **danach** den Telefonstecker wie unten dargestellt anschließen und die Kabel in die Kabelkanäle legen.

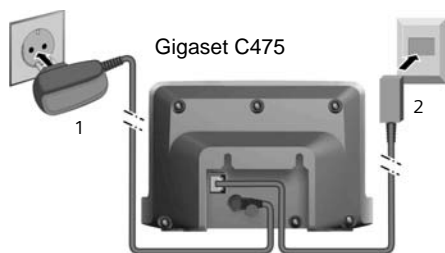
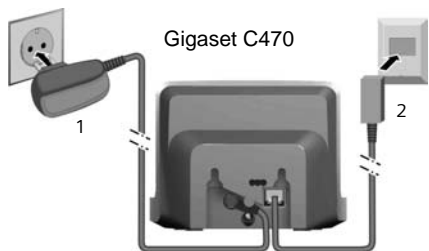

- 1 Steckernetzgerät 230 V
2 Telefonstecker mit Telefonkabel

Bitte beachten Sie:

- ◆ Das Steckernetzgerät muss **immer eingesteckt** sein, weil das Telefon ohne Netzanschluss nicht funktioniert.
- ◆ Verwenden Sie nur das **mitgelieferte** Steckernetzgerät und Telefonkabel.
- ◆ Wenn Sie im Handel ein Telefonkabel nachkaufen, auf die richtige Belegung des Telefonsteckers achten.

Richtige Telefonsteckerbelegung

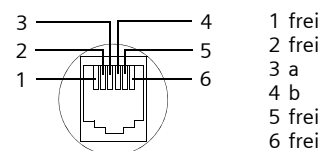

Mobilteil in Betrieb nehmen



Das Display ist durch eine Folie geschützt. **Bitte Schutzfolie abziehen!**

Akkus einlegen

Achtung:

Nur die von Siemens empfohlenen aufladbaren Akkus (S. 59) verwenden, d. h. auf keinen Fall herkömmliche (nicht wieder aufladbare) Batterien, da erhebliche Gesundheits- und Sachschäden nicht auszuschließen sind. Es könnte z. B. der Mantel der Batterien oder der Akkus zerstört werden oder die Akkus könnten explodieren. Außerdem könnten Funktionsstörungen oder Beschädigungen des Gerätes auftreten.

- ▶ Akkus richtig gepolt einsetzen.

Die Polung ist im bzw. am Akkufach gekennzeichnet.



Akkudeckel schließen

- ▶ Akkudeckel zuerst oben einsetzen.
- ▶ Danach Deckel zudrücken, bis er einrastet.



Gürtelclip anbringen

Am Mobilteil sind auf Höhe des Displays seitliche Aussparungen für den Gürtelclip vorgesehen.

- ▶ Drücken Sie den Gürtelclip so auf der Rückseite des Mobilteils an, dass die Nasen des Gürtelclips in die Aussparungen einrasten.

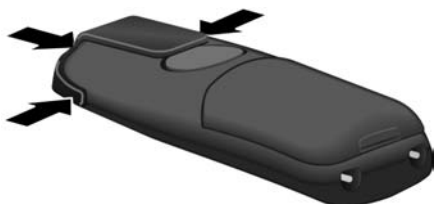

Akkudeckel öffnen

- ▶ In die Mulde am Gehäuse greifen und den Akkudeckel nach oben ziehen.



Mobilteil in Basis stellen und anmelden

- ▶ Das Mobilteil mit dem **Display nach oben** in die Basis stellen.

Das Mobilteil meldet sich automatisch an. Die Anmeldung kann bis zu 5 Minuten dauern. Während dieser Zeit steht im Display **Anmeldevorgang** und der Name der Basis blinkt. Das Mobilteil erhält die niedrigste freie interne Nummer (1–6).

Nach erfolgreicher Anmeldung wird sie im Display angezeigt, z. B. INT 1. Das bedeutet, dass die Nummer 1 zugewiesen wurde. Sind die internen Nummern 1–6 bereits an andere Geräte vergeben, wird die Nummer 6 überschrieben.

Hinweise:

- Die automatische Anmeldung ist nur möglich, wenn von der Basis nicht telefoniert wird.
- Jeder Tastendruck unterbricht die automatische Anmeldung.
- Sollte die automatische Anmeldung nicht funktionieren, müssen Sie das Mobilteil manuell anmelden (S. 42).
- Sie können den Namen des Mobilteils ändern (S. 45).

Mobilteil zum Laden der Akkus in der Basis stehen lassen.

Hinweise:

- Wird das Mobilteil in die Basis gestellt, schaltet es sich automatisch ein.
- Das Mobilteil darf nur in die dafür vorgesehene Basis bzw. Ladeschale gestellt werden.

Bei Fragen und Problemen s. S. 56.

Headsetbuchse

Sie können u.a. die Headsettypen (mit 2,5 mm Klinkenstecker) HAMA Plantronics M40, MX100 und MX150 anschließen.

Eine Kompatibilitätsliste getesteter Headsets finden Sie im Internet unter www.plantronics.com/productfinder.

Erste Schritte

Erstes Laden und Entladen der Akkus

Ist das Mobilteil eingeschaltet, wird das Aufladen der Akkus im Display oben rechts durch Blinken des Akkusymbols  angezeigt.

Während des Betriebs zeigt das Akku-Symbol den Ladezustand der Akkus an (S. 1). Eine korrekte Anzeige des Ladezustands ist nur möglich, wenn die Akkus zunächst vollständig geladen **und** entladen werden.

- ▶ Dazu das Mobilteil **ununterbrochen fünf** Stunden in der Basis bzw. Ladeschale stehen lassen.
- ▶ Danach das Mobilteil aus der Basis nehmen und erst wieder hineinstellen, wenn die Akkus vollständig entladen sind.

Hinweis:

Nach dem ersten Laden **und** Entladen können Sie Ihr Mobilteil nach jedem Gespräch in die Basis zurückstellen.

Bitte beachten Sie:

- ◆ Den Lade- und Entlade-Vorgang immer wiederholen, wenn Sie die Akkus aus dem Mobilteil entfernen und wieder einlegen.
- ◆ Die Akkus können sich während des Aufladens erwärmen. Das ist ungefährlich.
- ◆ Die Ladekapazität der Akkus reduziert sich technisch bedingt nach einiger Zeit.

Datum und Uhrzeit einstellen

Stellen Sie Datum und Uhrzeit ein, damit eingehenden Anrufen Datum und Uhrzeit korrekt zugeordnet werden und um den Wecker zu nutzen.

- ▶ Solange Sie Datum und Uhrzeit noch nicht eingestellt haben, drücken Sie die Display-Taste **Zeit**, um das Eingabefeld zu öffnen.

Um die Uhrzeit zu ändern, öffnen Sie das Eingabefeld über:





 →  → Datum und Uhrzeit

- ▶ Mehrzeilige Eingabe ändern:

Datum:

Tag, Monat und Jahr 6-stellig eingeben.

Zeit:

Stunden und Minuten 4-stellig eingeben, z. B.     für 7:15 Uhr.

Sichern

Display-Taste drücken

Display im Ruhezustand

Wenn das Telefon angemeldet und die Zeit eingestellt ist, hat das Ruhedisplay folgendes Aussehen (Beispiel). Ist der Anrufbeantworter eingeschaltet, wird in der Kopfzeile zusätzlich das Anrufbeantworter-Symbol  angezeigt:



Der Anrufbeantworter ist mit einer Standardansage eingeschaltet.

Ihr Telefon ist jetzt einsatzbereit!

Treten beim Gebrauch Ihres Telefons Fragen auf, lesen Sie die Tipps zur Fehlerbehebung („Fragen und Antworten“, S. 56) oder wenden Sie sich an unseren Kundenservice (Customer Care, S. 57).

Mobilteil bedienen

Mobilteil ein-/ausschalten

-  Im Ruhezustand Auflegen-Taste **lang** drücken (Bestätigungston).

Tastensperre ein-/ausschalten

-  Raute-Taste **lang** drücken.

Sie hören den Bestätigungston. Ist die Tastensperre eingeschaltet, sehen Sie im Display das Symbol .

Die Tastensperre schaltet sich automatisch aus, wenn Sie angerufen werden. Nach Gesprächsende schaltet sie sich wieder ein.





Steuer-Taste







Im Folgenden ist die Seite der Steuer-Taste schwarz markiert (oben, unten, rechts, links), die Sie in der jeweiligen Bediensituation drücken müssen, z. B.  für „rechts auf die Steuer-Taste drücken“.

Die Steuer-Taste hat verschiedene Funktionen:





Im Ruhezustand des Mobilteils

-  Telefonbuch öffnen.
-  Hauptmenü öffnen.
-  Liste der Mobilteile öffnen.
-  Menü zum Einstellen von Gesprächslautstärke (S. 49), Klingeltönen (S. 49) und Hinweisstönen (S. 50) des Mobilteils aufrufen.



Im Hauptmenü, in Untermenü und Listen

-  /  Zeilenweise nach oben/unten blättern.
-  Untermenü öffnen bzw. Auswahl bestätigen.
-  Eine Menü-Ebene zurückspringen bzw. abbrechen.

In Eingabefeldern

Mit der Steuer-Taste bewegen Sie die Schreibmarke nach oben , unten , rechts  oder links .

Während eines externen Gesprächs

-  Telefonbuch öffnen.
-  Interne Rückfrage einleiten und stummschalten.
-  Sprachlautstärke für Hörer bzw. Freisprechmodus ändern.



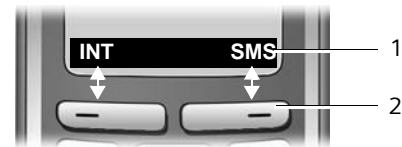

Display-Tasten

Die Funktionen der Display-Tasten wechseln je nach Bediensituation. Beispiel:





- 1 Aktuelle Funktionen der Display-Tasten werden in der untersten Displayzeile angezeigt.
- 2 Display-Tasten

Die wichtigsten Display-Symbole sind:

-  Das Hauptmenü öffnen.
- Optionen** Ein situationsabhängiges Menü öffnen.
-  Löschtaste: Zeichenweise von rechts nach links löschen.
-  Eine Menü-Ebene zurückspringen bzw. Vorgang abbrechen.
-  Nummer ins Telefonbuch kopieren.

Mobilteil bedienen

 Externen Anruf an den Anrufbeantworter weiterleiten (nur C475).

 Wahlwiederholungsliste öffnen.

Zurück in den Ruhezustand

Von einer beliebigen Stelle im Menü kehren Sie wie folgt in den Ruhezustand zurück:

▶ Auflegen-Taste  lang drücken.

Oder:

▶ Keine Taste drücken: Nach 2 Min. wechselt das Display **automatisch** in den Ruhezustand.

Änderungen, die Sie nicht durch Drücken von **OK**, **Ja**, **Sichern**, **Senden** oder mit **Speichern** **OK** bestätigt bzw. gespeichert haben, werden verworfen.

Ein Beispiel für das Display im Ruhezustand ist auf S. 1 abgebildet.

Menü-Führung

Die Funktionen Ihres Telefons werden Ihnen über ein Menü angeboten, das aus mehreren Ebenen besteht.

Hauptmenü (erste Menü-Ebene)

▶ Drücken Sie  im Ruhezustand des Mobilteils, um das Hauptmenü zu öffnen.

Die Hauptmenü-Funktionen werden im Display als Liste mit farbigen Symbolen und Namen angezeigt.

Auf eine Funktion zugreifen, d. h. das zugehörige Untermenü (nächste Menü-Ebene) öffnen:

▶ Mit der Steuer-Taste  zur Funktion navigieren. Drücken Sie auf die Display-Taste **OK**.

Untermenüs

Die Funktionen der Untermenüs werden in Listenform angezeigt.

Auf eine Funktion zugreifen:

▶ Mit der Steuer-Taste  zur Funktion blättern und **OK** drücken.

Oder:

▶ Die zugehörige Ziffernkombination (S. 14) eingeben.

Wenn Sie die Auflegen-Taste  einmal **kurz** drücken, springen Sie in die vorherige Menü-Ebene zurück bzw. brechen den Vorgang ab.

Darstellung in der Bedienungsanleitung



Die Bedienschritte werden verkürzt dargestellt.

Beispiel

Die Darstellung:

 →  → Datum und Uhrzeit bedeutet:

 Taste drücken, um das Hauptmenü anzuzeigen.

 Mit der Steuer-Taste  zum Untermenü **Einstellungen** blättern und **OK** drücken.

Datum und Uhrzeit

Mit der Steuer-Taste  zur Funktion blättern und **OK** drücken.

Weitere Darstellungsarten:

 /  /  usw.
Abgebildete Taste am Mobilteil drücken.

 Ziffern oder Buchstaben eingeben.

Ausführliche Beispiele zu Menü-Eingaben und mehrzeiligen Eingaben finden Sie im Anhang dieser Bedienungsanleitung, S. 60.

Korrektur von Falscheingaben

Falsche Zeichen im Text korrigieren Sie, indem Sie mit der Steuer-Taste zu der Fehleingabe navigieren. Sie können dann:

- ◆ mit **⌫** das Zeichen links von der Schreibmarke löschen,
- ◆ Zeichen links von der Schreibmarke einfügen,
- ◆ bei der Eingabe von Uhrzeit und Datum etc. Zeichen (blinkt) überschreiben.

ECO DECT

ECO DECT bedeutet eine Reduzierung des Stromverbrauches durch Verwendung eines stromsparenden Steckernetzteiles und zusätzlich die Reduzierung der Funkleistung der Basis.

Ist nur **ein** Mobilteil angemeldet und steht in der Basis, so wird der Eco-Modus immer **automatisch aktiviert**. Die Funkleistung der Basis wird in diesem Fall auf ein Minimum reduziert.

Sie können die Reduzierung der Funkleistung der Basis **manuell** über Ihr Mobilteil einstellen, auch wenn das Mobilteil nicht in der Basis steht.

Mit dieser Einstellung wird auch die Funkleistung reduziert, wenn Sie mehrere Mobilteile angemeldet haben.

Zusätzlich reduziert Ihr Mobilteil die Funkleistung entfernungsabhängig zur Basis.

Eco-Modus ein-/ausschalten:

☐ → **☒** → Basis → Sonderfunktionen
→ Eco-Modus

OK Displaytaste drücken
(☑ = ein).

Bei manuell eingeschaltetem Eco-Modus wird in der obersten Displayzeile das Symbol **☒** angezeigt. Ist der Eco-Modus **automatisch aktiviert** (nur ein Mobilteil ist angemeldet und steht in der Basis) und ist der Eco-Modus über das Menü **nicht** eingeschaltet, wird **kein** Symbol angezeigt.





Hinweis:

- Bei eingeschaltetem Eco-Modus reduziert sich die Reichweite der Basis.
- Eco-Modus und Repeater-Unterstützung (s. S. 52) schließen sich gegenseitig aus, d. h. es können nicht gleichzeitig beide Funktionen genutzt werden.
- Bei Nutzung fremder Mobilteile (GAP) und Mobilteile früherer Gigaset Varianten reduziert Ihr Mobilteil **nicht** automatisch die Funkleistung zur Basis.

Menü-Übersicht

Menü-Übersicht

Schneller als durch Blättern können Sie eine Menüfunktion auswählen, indem Sie das Menü öffnen und danach eine Ziffernkombination eingeben (sog. „Shortcut“).

Beispiel:      für „Klingelton für externe Anrufe einstellen“.

Im **Ruhezustand** des Telefons  (Hauptmenü öffnen) drücken:

1 SMS 

Sie haben eine SMS-Mailbox (Allg. oder Privat) ohne PIN aktiviert

1-1	Neue SMS	(S. 27)
1-2	Eingang 0	(S. 29)
1-3	Entwürfe 0	(S. 27)

Sie haben eine SMS-Mailbox mit PIN oder 2-3 Mailboxen aktiviert

1-1	Allg. Postfach	1-1-1	Neue SMS	(S. 27)
		1-1-2	Eingang 0	(S. 29)
		1-1-3	Entwürfe 0	(S. 27)
1-2 bis 1-4	Postf. A Postf. B Postf. C	1-2-1 bis 1-4-1	Neue SMS	(S. 27)
		1-2-2 bis 1-4-2	Eingang 0	(S. 29)
		1-2-3 bis 1-4-3	Entwürfe 0	(S. 27)
1-5	Info-Dienste	(S. 32)		
1-6	Einstellungen	1-6-1	SMS-Zentren	(S. 32)
		1-6-2	Postfächer	(S. 31)
		1-6-3	Benachricht.Nr.	(S. 30)
		1-6-4	Benachricht.Art	(S. 30)
		1-6-6	Für SMS anmelden	(S. 26)

2 Netzdienste 

2-3	Nr. unterdrücken	(S. 18)		
2-6	Alle Anrufe	2-6-1	Anrufweitzersch.	(S. 18)
		2-6-3	Anklopfen	(S. 18)
2-7	Rückruf aus	(S. 19)		

3 Wecker  (S. 51)

4 Extras 

4-1	Applikationen	(S. 62)	Applikationen/Szenarien werden nur angezeigt, wenn
4-2	Szenarien	(S. 62)	GHC-Geräte an der Basis angemeldet sind (S. 62)
4-3	Babyalarm	(S. 45)	

5 Einstellungen 

5-1	Datum und Uhrzeit	(S. 10)	
5-2	Töne und Signale	5-2-1	Gesprächslautst. (S. 49)
		5-2-2	Klingeltöne (S. 49)
		5-2-3	Hinweistöne (S. 50)
5-3	Display	5-3-1	Logo (S. 48)
		5-3-2	Farbschema (S. 47)
		5-3-3	Kontrast (S. 47)
		5-3-4	Beleuchtung (S. 48)
5-4	Mobilteil	5-4-1	Sprache (S. 47)
		5-4-2	Aut.Rufannahme (S. 48)
		5-4-3	MT anmelden (S. 42)
		5-4-4	Mobilteil-Reset (S. 51)
5-5	Basis	5-5-1	Klingeltöne (S. 52)
		5-5-2	Wartemelodie (S. 52)
		5-5-3	System-PIN (S. 52)
		5-5-4	Basis-Reset (S. 53)
		5-5-5	Sonderfunktionen (S. 13, S. 44, S. 54)
		5-5-6	Preselection (S. 25)
		5-5-7	Ruflistenart (S. 24)
5-6	Anrufbeantworter	5-6-1	Taste 1 belegen (S. 41)
			nur Basis C475:
		5-6-2	Aktivierung (S. 35)
		5-6-3	Mithören (S. 38)
		5-6-4	Ansagen (S. 35)
		5-6-5	Aufz.länge (S. 39)
		5-6-6	Aufz.qualität (S. 39)
		5-6-7	Rufannahme (S. 39)

Telefonieren

Telefonieren

Extern anrufen

Externe Anrufe sind Anrufe in das öffentliche Telefonnetz.



Nummer eingeben und Abheben-Taste drücken.

Oder:



Abheben-Taste  lang drücken und dann die Nummer eingeben.

Mit der Auflegen-Taste  können Sie das Wählen abbrechen.

Während des Gesprächs wird Ihnen die Gesprächsdauer angezeigt.

Hinweise:

Das Wählen mit Telefonbuch, Call-by-Call-Liste (S. 1, S. 20) oder Anrufer- und Wahlwiederholungsliste (S. 23/S. 22) spart wiederholtes Tippen von Nummern und Netzanbieter-Vorwahlen („Call-by-Call-Nummern“).

Gespräch beenden





Auflegen-Taste drücken.

Anruf annehmen

Ein ankommender Anruf wird dreifach am Mobilteil signalisiert: durch Klingeln, eine Anzeige im Display und Blinken der Freisprech-Taste .

Sie haben folgende Möglichkeiten, den Anruf anzunehmen:

- ▶ Auf die Abheben-Taste  drücken.
- ▶ Auf die Freisprech-Taste  drücken.
- ▶ Gigaset C470: Auf die Display-Taste **Abheben** drücken.
- ▶ Gigaset C475: Auf die Display-Taste  drücken, um den Anruf auf den Anrufbeantworter weiterzuleiten (S. 38).

Steht das Mobilteil in der Ladeschale und ist die Funktion **Aut.Rufannahme** eingeschaltet (S. 48), nimmt das Mobilteil einen Anruf automatisch an, wenn Sie es aus der Ladeschale nehmen.

Stört der Klingelton, drücken Sie die Display-Taste **Ruf aus**. Den Anruf können Sie noch so lange annehmen, wie er im Display angezeigt wird.

Rufnummernübermittlung

Bei einem Anruf wird die Nummer des Anrufers im Display angezeigt, wenn folgende Voraussetzungen erfüllt sind:

- ◆ Ihr Netzanbieter unterstützt CLIP, CLI.
 - CLI (Calling Line Identification): Nummer des Anrufers wird übertragen.
 - CLIP (Calling Line Identification Presentation): Nummer des Anrufers wird angezeigt.
- ◆ Sie haben bei Ihrem Netzanbieter CLIP beauftragt.
- ◆ Der Anrufer hat beim Netzanbieter CLI beauftragt.

Ruf-Anzeige bei CLIP/CLI

Ist die Nummer des Anrufers in Ihrem Telefonbuch gespeichert, sehen Sie seinen Namen, falls Sie dem Anrufer ein CLIP-Bild zugeordnet haben, wird dieses zusätzlich angezeigt.

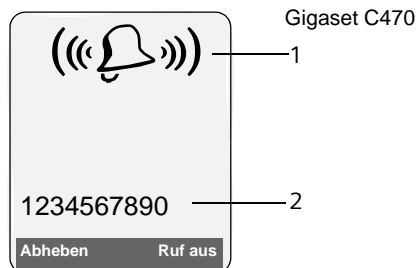

bzw.

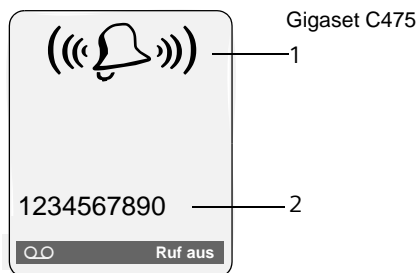

- 1 Klingel-Symbol
2 Nummer oder Name des Anrufers

Statt der Nummer wird Folgendes angezeigt:

- ◆ Externruf, wenn keine Nummer übertragen wird.
- ◆ Unbekannt, wenn der Anrufer die Rufnummernübermittlung unterdrückt (S. 18) bzw. wenn der Anrufer die Rufnummernübermittlung nicht beauftragt hat.

Freisprechen

Beim Freisprechen halten Sie das Mobilteil nicht ans Ohr, sondern legen es z. B. vor sich auf den Tisch. So können sich auch andere an dem Telefonat beteiligen.

Freisprechen ein-/ausschalten

Beim Wählen einschalten



Nummer eingeben und Freisprech-Taste drücken.

- ▶ Wenn Sie jemanden mithören lassen, sollten Sie dies Ihrem Gesprächspartner mitteilen.

Zwischen Hörer- und Freisprechbetrieb wechseln





Freisprech-Taste drücken.

Während eines Gesprächs und beim Abhören des Anrufbeantworters (nur Gigaset C475) schalten Sie das Freisprechen ein oder aus.

Wenn Sie das Mobilteil während eines Gesprächs in die Ladeschale stellen wollen:



- ▶ Die Freisprech-Taste  beim Hineinstellen gedrückt halten. Leuchtet die Freisprech-Taste  nicht, Taste erneut drücken.

Wie Sie die Sprachlautstärke ändern, s. S. 49.

Stummschalten

Sie können das Mikrofon Ihres Mobilteils während eines externen Gesprächs ausschalten. Ihr Gesprächspartner hört dann eine Wartemelodie.



Steuer-Taste links drücken, um das Mobilteil stummzuschalten.



Display-Taste drücken, um die Stummschaltung aufzuheben.

Die Wartemelodie ist ein- und ausschaltbar (S. 52).

Komfortables Telefonieren über Netzdienste

Komfortables Telefonieren über Netzdienste

Netzdienste sind Funktionen, die Ihr Netzanbieter (z. B. T-Com) Ihnen zur Verfügung stellt. Die Dienste müssen Sie bei Ihrem Netzanbieter beauftragen.

► Bei Problemen wenden Sie sich an Ihren Netzanbieter.

Eine Beschreibung der Leistungsmerkmale erhalten Sie im Allgemeinen auf den Internet-Seiten oder in den Filialen Ihres Netzanbieters, z. B. bei T-Com unter www.t-com.de/faq oder in jedem T-Punkt.

Funktionen für den nächsten Anruf einstellen

Nr. unterdrücken

Rufnummernübermittlung beim nächsten Anruf unterdrücken (CLIR).

 →  → Nr. unterdrücken

 Nummer eingeben.

 Abheben-Taste drücken.

Funktionen für alle folgenden Anrufe einstellen

Haben Sie eine der folgenden Prozeduren abgeschlossen, wird ein Code gesendet.

► Nach der Bestätigung aus dem Telefonnetz die Auflegen-Taste  drücken.

Folgende Leistungsmerkmale können Sie einstellen:

Allgemeine Anrufweitschaltung

 →  → Alle Anrufe → Anrufweitsch.

► Mehrzeilige Eingabe ändern:

Wann:

Sofort / BeiNichtm. / BeiBesetzt wählen.

Rufnr.:

Display-Taste **Ändern** drücken. Nummer eingeben, zu der weitergeschaltet werden soll,

oder:

 drücken. Nummer aus dem Telefonbuch auswählen und **OK** drücken.

Zum Speichern **Sichern** drücken.

Status:

Anrufweitschaltung ein-/ausschalten.

► Display-Taste **Senden** drücken.

 Nach der Ansage Auflegen-Taste drücken.

Anklopfen ein-/ausschalten

 →  → Alle Anrufe → Anklopfen

Status: Ein-/ausschalten.

Senden Display-Taste drücken.

Funktionen während eines Anrufs

Rückruf einleiten

Sie hören den Besetztton.

Optionen → Rückruf

 Auflegen-Taste drücken.

Rückfragen

Während eines Gesprächs:

Rückfr. Display-Taste drücken.

 Nummer eingeben.

Sie haben folgende Möglichkeiten:

◆ Makeln:

► Mit  zwischen den Teilnehmern wechseln.

Gespräch mit einem Teilnehmer beenden:

► Mit  zu dem Teilnehmer wechseln. Danach:

Optionen Gespräch trennen.

- ◆ Konferenz:
 - ▶ Display-Taste **Konfer.** drücken.Die Konferenz beenden (Makeln):
 - ▶ **Einzeln** drücken.
- ◆ Gespräch mit beiden Teilnehmern beenden:
 - ▶ Auflegen-Taste  drücken.

Anklopfen annehmen

Abheben Display-Taste drücken.

Sie haben die Möglichkeit zu makeln oder eine Konferenz zu führen.

Hinweis:

Ohne CLIP wird ein anklopfender Anruf nur durch Signalton angezeigt.

Anklopfen annehmen

Optionen → Anklopf. annehmen

Anklopfen abweisen

Optionen → Anklopf. abweisen

Funktionen nach einem Anruf

Rückruf vorzeitig ausschalten

 →  → Rückruf aus

Telefonbuch und Listen nutzen

Telefonbuch und Listen nutzen

Zur Verfügung stehen:

- ◆ Telefonbuch,
- ◆ Call-by-Call-Liste,
- ◆ Wahlwiederholungsliste,
- ◆ SMS-Liste,
- ◆ Anrufliste,
- ◆ Anrufbeantworterliste
(nur Gigaset C475).

In Telefonbuch und Call-by-Call-Liste können Sie insgesamt 150 Einträge speichern.

Telefonbuch und Call-by-Call-Liste erstellen Sie individuell für Ihr Mobilteil. Sie können die Listen/Einträge jedoch an andere Mobilteile senden (S. 21).

Telefonbuch/Call-by-Call-Liste

Im **Telefonbuch** speichern Sie Nummern und zugehörige Namen.

- ▶ Telefonbuch im Ruhezustand mit der Taste  öffnen.

In der **Call-by-Call-Liste** speichern Sie Vorwahlen von Netzanbietern (sog. „Call-by-Call-Nummern“).

- ▶ Call-by-Call-Liste im Ruhezustand mit der Taste  öffnen.

Länge der Einträge

Nummer: max. 32 Ziffern

Name: max. 16 Zeichen

Hinweis:

Für den Schnellzugriff auf eine Nummer aus dem Telefonbuch (Kurzwahl) können Sie die Nummer auf eine Taste legen.

Nummer im Telefonbuch speichern

 → Neuer Eintrag

- ▶ Mehrzeilige Eingabe ändern:

Nummer

Nummer eingeben.

Name

Namen eingeben.

Kurzwahl:

Taste für Kurzwahl auswählen.

- ▶ Änderungen speichern.

Nummer in der Call-by-Call-Liste speichern

 → Neuer Eintrag

- ▶ Mehrzeilige Eingabe ändern:

Nummer

Nummer eingeben.

Name

Namen eingeben.



Reihenfolge der Telefonbucheinträge

Die Telefonbucheinträge werden generell alphabetisch sortiert. Leerzeichen und Ziffern haben dabei erste Priorität. Die Sortierreihenfolge ist wie folgt:



1. Leerzeichen
2. Ziffern (0–9)
3. Buchstaben (alphabetisch)
4. Restliche Zeichen

Wollen Sie die alphabetische Reihenfolge der Einträge umgehen, fügen Sie vor dem Namen ein Leerzeichen oder eine Ziffer ein. Diese Einträge rücken dann an den Anfang des Telefonbuchs.



Telefonbuch-/Call-by-Call-Listen-Eintrag auswählen

 /  Telefonbuch oder Call-by-Call-Liste öffnen.

Sie haben folgende Möglichkeiten:



- ◆ Mit  zum Eintrag blättern, bis der gesuchte Name ausgewählt ist.
- ◆ Das erste Zeichen des Namens eingeben, ggf. mit  zum Eintrag blättern.

Mit Telefonbuch/Call-by-Call-Liste wählen

 /  →  (Eintrag auswählen).

 Abheben-Taste drücken. Nummer wird gewählt.

Telefonbuch-/Call-by-Call-Einträge verwalten

 /  →  (Eintrag auswählen).

Eintrag ansehen

Ansehen Display-Taste drücken. Eintrag wird angezeigt. Zurück mit **OK**.

Eintrag ändern

Ansehen **Ändern** Display-Tasten nacheinander drücken.



- ▶ Änderungen ausführen und speichern.

Weitere Funktionen nutzen

Optionen Displaytaste drücken.

Folgende Funktionen können Sie mit  auswählen:

Nr. verwenden

Eine gespeicherte Nummer ändern, ergänzen oder als neuen Eintrag abspeichern; dazu nach der Anzeige der Nummer  **→**  drücken.

Eintrag ändern

Ausgewählten Eintrag ändern.

Eintrag löschen

Ausgewählten Eintrag löschen.

Eintrag als VIP (nur Telefonbuch)

Telefonbuch-Eintrag als **VIP** (Very Important Person) markieren und ihm einen bestimmten Klingelton zuweisen. Sie erkennen VIP-Anrufe dann an dem Klingelton.

Voraussetzung: Rufnummernübermittlung (S. 16).

Eintrag senden

Einzelnen Eintrag an ein Mobilteil senden (S. 21).

Liste löschen

Alle Einträge in Telefonbuch oder Call-by-Call-Liste löschen.

Liste senden

Komplette Liste an ein Mobilteil senden (S. 21).

Speicherplatz

Anzahl der noch freien Einträge in Telefonbuch und Call-by-Call-Liste (S. 20) anzeigen lassen.



Über Kurzwahl-Tasten wählen

- ▶ Die jeweilige Kurzwahl-Taste **lang** drücken (S. 20).

Telefonbuch/Call-by-Call-Liste an ein anderes Mobilteil übertragen

Voraussetzungen:

- ◆ Empfänger- und Sender-Mobilteil sind an derselben Basis angemeldet.
- ◆ Das andere Mobilteil und die Basis können Telefonbuch-Einträge senden und empfangen.

 /  →  (Eintrag auswählen)
→ **Optionen** (Menü öffnen) → Eintrag senden / Liste senden → an Intern

 Interne Nummer des Empfänger-Mobilteils auswählen und **OK** drücken.

Sie können mehrere einzelne Einträge nacheinander übertragen, indem Sie die Abfrage Weiteren Eintrag senden? mit **Ja** beantworten.

Telefonbuch und Listen nutzen

Die erfolgreiche Übertragung wird mit einer Meldung und mit dem Bestätigungston am Empfänger-Mobilteil bestätigt.

Bitte beachten Sie:

- ◆ Einträge mit identischen Nummern werden beim Empfänger nicht überschrieben.
- ◆ Die Übertragung wird abgebrochen, wenn das Telefon klingelt oder der Speicher des Empfänger-Mobilteils voll ist.

Angezeigte Nummer ins Telefonbuch übernehmen

Sie können Nummern in das Telefonbuch übernehmen, die in einer Liste, z. B. der Anrufliste oder der Wahlwiederholungsliste, in einer SMS oder während eines Gesprächs angezeigt werden.

Es wird eine Nummer angezeigt:



Optionen → Nr. ins Tel.buch

- ▶ Den Eintrag vervollständigen, s. S. 20.

Gigaset C475: Während der Nummernübernahme aus der Anrufbeantworterliste wird die Nachrichtenwiedergabe unterbrochen.

Nummer aus Telefonbuch übernehmen

In vielen Bediensituationen können Sie das Telefonbuch öffnen, um z. B. eine Nummer zu übernehmen. Ihr Mobilteil muss nicht im Ruhezustand sein.



- ▶ Je nach Bediensituation das Telefonbuch mit  oder  oder  Telefonbuch öffnen.

 Eintrag auswählen (S. 21).

Wahlwiederholungsliste



In der Wahlwiederholungsliste stehen die zwanzig am Mobilteil zuletzt gewählten Nummern (max. 32 Ziffern). Steht eine der Nummern im Telefonbuch oder in der Call-by-Call-Liste, wird der zugehörige Name angezeigt.

Manuelle Wahlwiederholung

-  Taste **kurz** drücken.
-  Eintrag auswählen.
-  Abheben-Taste erneut drücken. Nummer wird gewählt.

Bei Anzeige eines Namens können Sie sich mit der Display-Taste **Ansehen** die dazugehörige Nummer anzeigen lassen.

Einträge der Wahlwiederholungsliste verwalten

-  Taste **kurz** drücken.
-  Eintrag auswählen.
- Optionen** Menü öffnen.

Folgende Funktionen können Sie mit  auswählen:

Nr. verwenden (wie im Telefonbuch, S. 21)

Nr. ins Tel.buch

Eintrag ins Telefonbuch (S. 20) übernehmen.

Eintrag löschen (wie im Telefonbuch, S. 21)

Liste löschen (wie im Telefonbuch, S. 21)

Listen mit Nachrichten-Taste aufrufen

Mit der Nachrichten-Taste  rufen Sie folgende Listenauswahl auf:



◆ SMS-Liste

Sind **mehrere** Postfächer eingerichtet (S. 31), werden mehrere Listen angezeigt.

◆ Anrufbeantworterliste (nur Gigaset C475) oder Netz-Anrufbeantworter, wenn Ihr Netzanbieter diese Funktion unterstützt und die Schnellwahl für den Netz-Anrufbeantworter festgelegt ist (S. 41).

◆ Anrufliste

Sobald ein **neuer Eintrag** in einer Liste eingeht, ertönt ein Hinweiston. Die Taste  blinkt (erlischt nach Drücken der Taste). Im **Ruhezustand** wird für die neue Nachricht ein Symbol im Display angezeigt:



Symbol	Neue Nachricht...
	... in Anrufbeantworterliste (nur Gigaset C475) oder auf dem Netz-Anrufbeantworter
	... in Anrufliste
	... in SMS-Liste

Die Anzahl neuer Einträge wird unterhalb des jeweiligen Symbols angezeigt.

Listenauswahl

Nach Drücken der Nachrichten-Taste  werden nur Listen angezeigt, die Nachrichten enthalten (Ausnahme: Netz-Anrufbeantworter). Listen mit neuen Nachrichten sind durch Fettschrift gekennzeichnet:



Mit  wählen Sie eine Liste aus. Zum Öffnen drücken Sie  oder **OK**.

Sind nur in einer Liste Einträge vorhanden, so entfällt die Listenauswahl und es wird sofort die entsprechende Liste angezeigt.

SMS-Eingangsliste

Alle empfangenen SMS werden in der Eingangsliste gespeichert, S. 28.

Anrufliste

Voraussetzung: Rufnummernübermittlung (CLIP, S. 16)

Die Anrufliste enthält je nach eingestellter Listenart

- ◆ angenommene Anrufe ()
- ◆ entgangene Anrufe
- ◆ vom Anrufbeantworter aufgezeichnete Anrufe (∞, nur Gigaset C475)

Je nach eingestellter Listenart werden alle Nummern der letzten 30 angekommenen Anrufe gespeichert oder nur die der entgangenen Anrufe.

Hinweis:

Informationen zu unbekanntem Telefonnummern erhalten Sie über die SMS-Auskunft (s. S. 30).

Kostenbewusst telefonieren

Listenart der Anrufliste einstellen

 →  → Basis → Ruflistenart

Entgang. Anrufe / Alle Anrufe

Auswählen und **|** drücken
( = ein).



Lang drücken (Ruhezustand).



Die Einträge in der Anruferliste bleiben erhalten, wenn Sie die Listenart ändern.

Listeneintrag

Neue Nachrichten stehen oben.

Beispiel für Listeneinträge:



- ◆ Die Listenart (im Kopfteil)
- ◆ Der Status des Eintrags
Fettschrift: Eintrag neu
- ◆ Nummer oder Name des Anrufers
Sie können die Nummer des Anrufers ins Telefonbuch übernehmen (S. 22).
- ◆ Datum und Uhrzeit des Anrufs (falls eingestellt, S. 10)
- ◆ Art des Eintrags:
 - angenommene Anrufe ()
 - entgangene Anrufe
 - vom Anrufbeantworter aufgezeichnete Anrufe (, nur Gigaset C475)

Durch Betätigen der Display-Taste **Löschen** löschen Sie den markierten Eintrag.

Nach Betätigen der Display-Taste **Optionen** können Sie mit  weitere Funktionen auswählen:

Nr. ins Tel.buch

Nummer ins Telefonbuch übernehmen.

Liste löschen

Komplette Liste löschen.

Nach Verlassen der Anrufliste werden alle Einträge auf den Status „alt“ gesetzt, d. h. sie werden beim nächsten Aufruf nicht mehr in Fettschrift dargestellt.

Anrufbeantworterliste (nur Gigaset C475)

Über die **Anrufbeantworterliste** können Sie die Nachrichten auf dem Anrufbeantworter anhören.

Kostenbewusst telefonieren

Telefonieren Sie über einen Netzanbieter, der besonders günstige Tarife (Call-by-Call) anbietet. Sie können die Nummern in der Call-by-Call-Liste verwalten.

Call-by-Call-Nummer mit einer Nummer verketteten

Sie können die Vorwahl eines Netzanbieters der Nummer voranstellen („Verketteten“).



Call-by-Call-Liste öffnen.



Eintrag (Call-by-Call-Nummer) auswählen.

Optionen

Display-Taste drücken.

Nr. verwenden

Auswählen und **OK** drücken.



Nummer eingeben oder Nummer aus dem Telefonbuch wählen (S. 22).



Abheben-Taste drücken. Beide Nummern werden gewählt.

Automatische Netzanbietervorwahl (Preselection)

Sie können eine Call-by-Call-Nummer (Preselection-Nummer) festlegen, die **automatisch** beim Wählen vorangestellt wird.

- ◆ Die Liste „**mit Preselection**“ enthält die „Regel“: Vorwahl-Nummern bzw. die ersten Ziffern von Vorwahl-Nummern, bei denen die Preselection-Nummer verwendet werden soll.

- ◆ Die Liste „**ohne Preselection**“ enthält die „Ausnahme von der Regel“.

Beispiel:



Sie haben für „mit Preselection“ 08 eingegeben. Daher werden alle Nummern, die mit 08 beginnen, mit Preselection gewählt.

Wollen Sie, dass z. B. 081 trotzdem ohne Preselection gewählt wird, geben Sie für „ohne Preselection“ 081 ein.

Bei der Wahl werden nach dem Drücken der Abheben-/Freisprech-Taste die **ersten** Ziffern der gewählten Nummer mit beiden Listen verglichen:

- ◆ Die Preselection-Nummer wird nicht vorangestellt, wenn die gewählte Nummer übereinstimmt mit
 - **keinem** Eintrag der beiden Listen
 - mit einem Eintrag der Liste „**ohne Preselection**“
- ◆ Die Preselection-Nummer wird vorangestellt, wenn die ersten Ziffern der gewählten Nummer **nur** mit einem Eintrag in der Liste „**mit Preselection**“ übereinstimmen.

Preselection-Nummer speichern

 →  → Basis → Preselection
→ Preselect-Nr.

 Preselection-Nummer (Call-by-Call-Nummer) eingeben bzw. ändern.

Sichern Display-Taste drücken.

 **Lang** drücken (Ruhezustand).

Einträge in Preselection-Listen speichern bzw. ändern

Jede der beiden Listen kann 20 Einträge mit jeweils 6 Ziffern enthalten.

In der Liste „**mit Preselection**“ sind, je nach Land, ggf. Nummern voreingestellt. Dadurch werden z. B. alle nationalen Gespräche oder Gespräche in das Mobilfunknetz **automatisch** mit der vorher von Ihnen gespeicherten Preselection-Nummer verknüpft.

 →  → Basis → Preselection → Mit Preselect / Ohne Preselect

 Eintrag auswählen.

Ändern Display-Taste drücken.

 Anfangsziffern der Nummer eingeben oder ändern.

Sichern Display-Taste drücken.

 **Lang** drücken (Ruhezustand).

Zeitweises Unterdrücken von Preselection

 (lang drücken) → **Optionen**
→ Preselection aus

Preselection dauerhaft deaktivieren

- ▶ Die Preselection-Nummer löschen (S. 25).

SMS (Textmeldungen)

SMS (Textmeldungen)

Ihr Gerät wird so ausgeliefert, dass Sie sofort SMS versenden können.

Voraussetzungen:

- ◆ Die Rufnummernübermittlung (CLIP, S. 16) für Ihren Telefonanschluss ist freigeschaltet.
- ◆ Ihr Netzanbieter unterstützt SMS im Festnetz (Informationen hierzu erhalten Sie bei Ihrem Netzanbieter).
- ◆ Sie sind bei Ihrem Service-Provider für das Senden und Empfangen von SMS registriert.

SMS werden über SMS-Zentren von Service-Providern ausgetauscht. Sie müssen das SMS-Zentrum, über das Sie senden bzw. empfangen wollen, in Ihrem Gerät eintragen. Sie können von **jedem** der eingetragenen SMS-Zentren SMS empfangen, wenn Sie sich bei Ihrem Service-Provider registriert haben.

Gesendet werden Ihre SMS über das **SMS-Zentrum**, das als **Sendezentrum** eingetragen ist. Sie können jedoch jedes andere SMS-Zentrum für das Versenden einer aktuellen Nachricht als Sendezentrum aktivieren (S. 32).

Hinweise zum Schreiben einer SMS erhalten Sie im Anhang (S. 61).

Regeln

- ◆ Eine SMS darf bis zu 612 Zeichen lang sein.
- ◆ Bei mehr als 160 Zeichen wird die SMS als **verkettete** SMS versendet (bis zu vier SMS mit je 153 Zeichen).

Bitte beachten Sie:

- ◆ Wenn Ihr Telefon an einer Telefonanlage angeschlossen ist, lesen Sie S. 33.

Registrieren mit Registrierungsassistent

Wenn Sie die Display-Taste **SMS** das erste Mal drücken, werden Sie gefragt, ob Sie sich automatisch bei allen eingetragenen SMS-Zentren (s. S. 32) registrieren lassen wollen. Bestätigen Sie mit **Ja** oder lehnen Sie mit **Nein** ab, wenn die automatische Anmeldung abgebrochen werden soll. Sie können nun von allen eingetragenen SMS-Zentren SMS empfangen.

Zu einem späteren Zeitpunkt können Sie die automatische Registrierung über das Menü aufrufen:

 →  → Einstellungen
→ Für SMS anmelden

Der Registrierungsassistent unterstützt nicht das Einrichten von persönlichen Postfächern (S. 31).

Registrieren ohne Registrierungsassistent

Registrieren beim SMS-Service-Center „Anny Way“

Mit dem ersten Senden einer SMS werden Sie beim SMS-Zentrum des **SMS-Service-Centers „Anny Way“** registriert und können anschließend SMS empfangen.

Registrieren beim T-Com-SMS-Service

Beim SMS-Service von T-Com müssen Sie sich für den Empfang von SMS registrieren lassen.

- ▶ **SMS-Zentrum 2** als Sendezentrum aktivieren.
- ▶ Eine SMS mit dem Inhalt **ANMELD** an die Nummer **8888** (kostenfrei) senden.

Registrierung löschen

- ▶ Eine SMS mit **ABMELD** an die Nummer **8888** (kostenfrei) schicken.

SMS schreiben/senden

SMS schreiben



Postf. B  Ggf. Postfach auswählen und **OK** drücken.



Ggf. Postfach-PIN eingeben und **OK** drücken.

Neue SMS



Auswählen und **OK** drücken.
SMS schreiben.

Hinweis:

Eine Anleitung zum Text eingeben erhalten Sie auf S. 61.

SMS senden



Abheben-Taste drücken

oder:

Optionen  Display-Taste drücken.

Senden  Auswählen und **OK** drücken.

SMS  Auswählen und **OK** drücken.



Nummer mit Vorwahl (auch im Ortsnetz) aus dem Telefonbuch oder Call-by-Call-Liste auswählen oder direkt eingeben. Bei SMS an ein SMS-Postfach: Postfach-ID ans **Ende** der Nummer hängen.

Senden  Display-Taste drücken. Die SMS wird gesendet.

Hinweise:

- Werden Sie beim Schreiben der SMS durch einen externen Anruf unterbrochen, wird der Text automatisch in der Entwurfsliste gespeichert.
- Ist der Speicher voll oder wird die SMS-Funktion an der Basis von einem anderen Mobilteil belegt, wird der Vorgang abgebrochen. Im Display erscheint ein entsprechender Hinweis. Löschen Sie nicht mehr benötigte SMS bzw. senden Sie die SMS später.

Entwurfsliste

Sie können eine SMS in der Entwurfsliste speichern, später ändern und versenden.

SMS in Entwurfsliste speichern

► Sie schreiben eine SMS (S. 27).

Optionen  Display-Taste drücken.

Speichern  Auswählen und **OK** drücken.

Entwurfsliste öffnen

 →  → (Postfach, Postfach-PIN)
→ Entwürfe (3)



Der erste Listeneintrag wird angezeigt, z. B.:

```
1234567890
21.11.07 09:45
```

Einzelne SMS lesen oder löschen

► Entwurfsliste öffnen, danach:

 SMS auswählen.

Lesen  Display-Taste drücken. Der Text wird angezeigt. Zeilenweise blättern mit .

Oder löschen Sie die SMS mit

Optionen  Eintrag löschen **OK**.

SMS schreiben/ändern

► Sie lesen eine SMS der Entwurfsliste.

Optionen  Menü öffnen.

Folgendes können Sie auswählen:

Neue SMS

Neue SMS schreiben und danach senden (S. 27) bzw. speichern.

Editieren

Text der gespeicherten SMS ändern, anschließend senden (S. 27).

Zeichensatz

Text wird im gewählten Zeichensatz dargestellt.

SMS (Textmeldungen)

Entwurfsliste löschen

► Entwurfsliste öffnen, danach:

Optionen Menü öffnen.

Liste löschen

Auswählen, **OK** drücken und mit **Ja** bestätigen. Die Liste wird gelöscht.



Lang drücken (Ruhezustand).

SMS an E-Mail-Adresse senden

Wenn Ihr Service-Provider das Leistungsmerkmal **SMS als E-Mail** unterstützt, können Sie Ihre SMS auch an E-Mail-Adressen senden.

Die E-Mail-Adresse muss am Anfang des Textes stehen. Sie müssen die SMS an den E-Mail-Dienst Ihres SMS-Sendezentrums senden.

 → (Postfach, Postfach-PIN)
→ Neue SMS

E-Mail / 

E-Mail-Adresse aus dem Telefonbuch übernehmen oder direkt eintragen. Mit Leerzeichen oder Doppelpunkt (je nach Service-Provider) abschließen.



SMS-Text eingeben.

Optionen Display-Taste drücken.

Senden Auswählen und **OK** drücken.

E-Mail Auswählen und **OK** drücken. Falls die Nummer des E-Mail-Dienstes nicht eingetragen ist (S. 32), Nummer des E-Mail-Dienstes eingeben.

Senden Display-Taste drücken.

SMS als Fax senden

Sie können eine SMS auch an ein Fax-Gerät senden.

Voraussetzung: Ihr Netzanbieter unterstützt dieses Leistungsmerkmal.

► Sie schreiben eine SMS (S. 27).

Optionen Display-Taste drücken.

Senden Auswählen und **OK** drücken.

Fax Auswählen und **OK** drücken.



Nummer aus dem Telefonbuch auswählen oder direkt eingeben. Die Nummer mit Vorwahl angeben (auch im Ortsnetz).

Senden Display-Taste drücken.

SMS empfangen

Alle eingegangenen SMS werden in der Eingangsliste gespeichert. Verkettete SMS werden als **eine** SMS angezeigt. Ist diese zu lang oder wird sie unvollständig übertragen, wird sie in mehrere Einzel-SMS aufgeteilt. Da eine SMS auch nach dem Lesen in der Liste bleibt, sollten Sie **regelmäßig SMS aus der Liste löschen**.



Ist der SMS-Speicher voll, wird ein entsprechender Hinweis angezeigt.

► Nicht mehr benötigte SMS löschen (S. 29).

Eingangsliste

Die Eingangsliste enthält:

- ◆ alle empfangenen SMS, beginnend mit der aktuellsten.
- ◆ SMS, die wegen eines Fehlers nicht gesendet werden konnten.

Neue SMS werden an allen Mobilteilen Gigaset C47H durch das Symbol  auf dem Display, Blinken der Nachrichtentaste  und einen Hinweiston signalisiert.

Eingangsliste über die Taste öffnen

 Drücken.

Ggf. ein Postfach auswählen und die Postfach-PIN eingeben.

Die Eingangsliste wird wie folgt angezeigt (Beispiel):

SMS Allg.:	(2)	1
		2

- 1 **fett**: Anzahl der neuen Einträge
nicht fett: Anzahl der gelesenen Einträge
- 2 Name des Postfachs, hier: Allgemeines Postfach

Mit **OK** Liste öffnen.

Ein Eintrag der Liste wird z. B. wie folgt angezeigt:

1234567890
21.11.07 09:45

Eingangsliste über SMS-Menü öffnen

 →  → (Postfach, Postfach-PIN)
→ Eingang (2)

Einzelne SMS lesen oder löschen

- ▶ Eingangsliste öffnen.
- ▶ Weiter wie bei „Einzelne SMS lesen oder löschen“, S. 27.

Nachdem Sie eine neue SMS gelesen haben, erhält sie den Status „Alt“ (wird nicht mehr fett dargestellt).

Eingangsliste löschen

Alle **neuen und alten** SMS der Liste werden gelöscht.

- ▶ Eingangsliste öffnen.

Optionen Menü öffnen.

- ▶ Weiter s. „Entwurfsliste löschen“, S. 28.

SMS beantworten oder weiterleiten

- ▶ SMS lesen (S. 29):

Optionen Display-Taste drücken.

Sie haben folgende Möglichkeiten:

Antworten

Direkt eine Antwort-SMS schreiben und senden (S. 27).

Editieren

Den Text der SMS ändern und sie anschließend senden (S. 27).

SMS weiterleiten

- ▶ Sie lesen eine SMS (S. 29):

Optionen Display-Taste drücken.

Senden Auswählen und **OK** drücken.
Weiter s. S. 27.

Nummer ins Telefonbuch übernehmen

Nummer des Absenders übernehmen

- ▶ Eingangsliste öffnen und SMS auswählen (S. 28).

Optionen Display-Taste drücken. Weiter s. S. 22.

Hinweise:

- Sie können sich innerhalb Ihres Telefonbuchs ein Telefonbuch speziell für SMS anlegen, indem Sie den Namen dieser Einträge einen Stern (*) voranstellen.
- Eine angehängte Postfachkennung wird ins Telefonbuch übernommen.

Nummern aus SMS-Text übernehmen/wählen

- ▶ SMS lesen (S. 29) und an die Stelle mit der Telefonnummer blättern.

Die Ziffern sind invers dargestellt.

 Display-Taste drücken. Weiter s. S. 22.

Oder:

 Abheben-Taste drücken, um die Nummer zu wählen.

SMS (Textmeldungen)

Wollen Sie die Nummer auch für das Versenden von SMS verwenden:

- ▶ Die Nummer mit Ortsnetzkennzahl (Vorwahl) im Telefonbuch speichern.

Zeichensatz ändern

- ▶ SMS lesen (S. 29):

Optionen Display-Taste drücken.

Zeichensatz

Text wird im gewählten Zeichensatz dargestellt.

Benachrichtigung via SMS

Sie können sich per SMS über entgangene Anrufe bzw. neue Nachrichten auf dem Anrufbeantworter (nur Gigaset C475) benachrichtigen lassen.

Voraussetzung: Bei entgangenen Anrufen muss die Nummer des Anrufers (CLI) übermittelt werden.

Die Benachrichtigung geht an Ihr Mobiltelefon oder an ein anderes SMS-fähiges Gerät.

Sie brauchen dazu lediglich die Telefonnummer zu speichern, an die die Benachrichtigung geleitet werden soll (Benachrichtigungsnummer), und die Benachrichtigungsart einstellen.

Benachrichtigungsnummer speichern

 →  → Einstellungen
→ Benachricht.Nr.

 Nummer eingeben, an die SMS geschickt werden soll.



Sichern Display-Taste drücken.

 **Lang** drücken (Ruhezustand).

Achtung:

Geben Sie **nicht** Ihre eigene Festnetznummer für die Benachrichtigung entgangener Anrufe ein. Dies kann zu einer gebührenpflichtigen Endlosschleife führen.

Benachrichtigungsart einstellen

 →  → Einstellungen
→ Benachricht.Art

- ▶ Ggf. mehrzeilige Eingabe ändern:

Entgangene

Ein einstellen, wenn eine Benachrichtigungs-SMS gesendet werden soll.

Nachrichten auf Anrufrb.:

(nur Gigaset C475)

Ein einstellen, wenn eine Benachrichtigungs-SMS gesendet werden soll.

- ▶ Änderungen speichern (S. 61).



SMS-Auskunft von Telegate

Sie können die Auskunft von Telegate auch per SMS erreichen.

Schicken Sie die vorhandenen Daten, z. B. Nachname und Ort, per SMS an die 11880. Sie erhalten die Rufnummer per SMS zurück. Umgekehrt finden Sie so den passenden Namen zu einer Rufnummer aus Ihrer Anruferliste.

Voraussetzung: Bei entgangenen Anrufen muss die Rufnummer des Anrufers (CLIP, S. 16) übermittelt werden.

Beispiel:

Sie haben in Ihrer Abwesenheit einen Anruf erhalten und möchten den Namen zu der Ihnen unbekanntem Rufnummer erfahren. Die Nachrichten-Taste  blinkt und das Symbol  wird angezeigt.

 Nachrichten-Taste drücken.

Anrufe: Auswählen und **OK** drücken.

 Eintrag auswählen.

Optionen Display-Taste drücken.

SMS-Auskunft Auswählen und **OK** drücken. Abfrage mit **Ja** bestätigen.

SMS (Textmeldungen)

Die Rufnummer des Anrufers wird im Display angezeigt.

- ▶ Bei Ortsgesprächen ggf. Vorwahlnummer ergänzen, dazu mit zur ersten Position navigieren, auf Zifferneingabe umschalten (2x **lang** drücken) und Ziffern ergänzen).

Optionen	Display-Taste drücken.
Senden	Auswählen und OK drücken.
SMS	Auswählen und OK drücken. Die Telegate Servicenummer 11880 wird automatisch angezeigt.

Senden	Display-Taste drücken. Die SMS wird gesendet. Nach kurzer Zeit erhalten Sie die gewünschte Information.
---------------	------------------------------------------------------------------------------------------------------------

Achtung:

- Der Zugriff auf die SMS-Auskunft ist nur möglich, wenn Sie bei Telegate als SMS-Empfänger registriert sind (S. 26).
- Die SMS-Auskunft ist kostenpflichtig. Erkundigen Sie sich bei Telegate.

SMS-Postfächer

Bei Auslieferung ist das **Allgemeine Postfach** aktiviert. Dieses Postfach ist für alle zugänglich und kann nicht mit einer PIN geschützt werden. Sie können zusätzlich drei **persönliche Postfächer** einrichten und mit einer **PIN** schützen. Jedes Postfach wird durch einen Namen und eine „Postfach-ID“ (eine Art Durchwahlziffer) gekennzeichnet.

Bitte beachten Sie:

- ◆ Wenn Sie mehrere SMS-fähige Geräte (Basen) an einer Telefonleitung betreiben, darf jede SMS-Postfach-ID nur einmal vorkommen. In diesem Fall müssen Sie auch die voreingestellte ID des Allgemeinen Postfachs („0“) ändern.

- ◆ Persönliche Postfächer können Sie nur nutzen, wenn der Service-Provider dies unterstützt. Die Unterstützung erkennen Sie daran, dass der Nummer eines (voreingestellten) SMS-Zentrums ein Stern (*) angefügt ist.
- ◆ Wenn Sie Ihre Postfach-PIN vergessen haben, können Sie sie zurücksetzen, indem Sie die Basis in den Lieferzustand zurücksetzen. Damit werden **sämtliche SMS in allen Postfächern gelöscht**.

Persönliches Postfach einrichten und ändern**Persönliches Postfach einrichten**

→ → → **Einstellungen** → **Postfächer**
 Postfach auswählen, z. B. Postf. B, und **OK** drücken.

- ▶ Mehrzeilige Eingabe ändern:

Aktivierung:

Postfach ein- bzw. ausschalten.

ID:

Postfach-ID auswählen (0–9). Es sind nur die freien Ziffern auswählbar.

PIN-Schutz:

PIN-Schutz ein-/ausschalten.

PIN

Ggf. 4-stellige PIN eintragen.

- ▶ Änderungen speichern (S. 61).

Aktive Postfächer sind in der Postfachliste mit markiert. Sie werden in der SMS-Liste dargestellt und können ggf. mit der Nachrichten-Taste angezeigt werden.

Postfach deaktivieren

- ▶ **Aktivierung:** auf **Aus** stellen. Ggf. Hinweis mit **Ja** bestätigen.

Alle in diesem Postfach gespeicherten SMS werden gelöscht.

SMS (Textmeldungen)



PIN-Schutz deaktivieren

- ▶ PIN-Schutz: auf Aus stellen.

Die Postfach-PIN wird auf 0000 zurückgesetzt.

Namen eines Postfachs ändern

 →  → Einstellungen → Postfächer
→  (Postfach auswählen)

- Ändern** Display-Taste drücken.
-  Neuen Namen eingeben.
- Sichern** Display-Taste drücken.
-  **Lang** drücken (Ruhezustand).

PIN und ID eines Postfachs ändern

 →  → Einstellungen → Postfächer
→  (Postfach auswählen)

-  Ggf. Postfach-PIN eingeben und **OK** drücken.

- ▶ ID:, PIN-Schutz:, PIN einstellen (S. 31).

SMS an ein persönliches Postfach schicken

Damit eine SMS in ein persönliches Postfach gelangt, muss der Absender Ihre ID kennen und hinter Ihrer Nummer anfügen.

- ▶ Sie können an Ihren SMS-Partner eine SMS über Ihr persönliches Postfach schicken.



Durch diese SMS erhält Ihr SMS-Partner Ihre SMS-Rufnummer mit der aktuellen ID und kann sie im Telefonbuch speichern. Ist die ID ungültig, wird die SMS nicht zugestellt.

SMS-Zentrum einstellen

Standardmäßig wird eine SMS über SMS-Zentrum 1 gesendet. SMS-Zentrum 1 ist mit der Service-Nummer von „Anny Way“ belegt. SMS-Zentrum 2 ist für den **SMS-Service von T-Com** eingerichtet. Dort müssen Sie sich registrieren lassen (S. 26).

Die SMS-Zentren 3 und 4 sind belegt wie SMS-Zentrum 1.

SMS-Zentrum eintragen/ändern

 →  → Einstellungen → SMS-Zentren

-  SMS-Zentrum (z. B. SMS-Zentrum 1) auswählen und **OK** drücken.

- ▶ Mehrzeilige Eingabe ändern:

Sendezentr.:

Ja auswählen, wenn über das SMS-Zentrum die SMS gesendet werden sollen. Bei den SMS-Zentren 2 bis 4 gilt die Einstellung nur für die nächste SMS.

SMS:

Display-Taste **Ändern** drücken. Nummer des SMS-Dienstes eintragen und einen Stern anfügen, wenn Ihr Service-Provider persönl. Postfächer unterstützt.

E-Mail:

Display-Taste **Ändern** drücken. Nummer des E-Mail-Dienstes eintragen.

- ▶ Änderungen speichern (S. 61).

SMS über anderes SMS-Zentrum senden

- ▶ Das SMS-Zentrum (2 bis 4) als Sendezentrum aktivieren.
- ▶ Die SMS senden.

Diese Einstellung gilt nur für die SMS, die als nächste gesendet wird. Danach ist wieder das SMS-Zentrum 1 eingestellt.

SMS-Info-Dienste

Sie können sich von Ihrem Service-Provider bestimmte Informationen (z. B. Wettervorhersage oder Lottozahlen) per SMS zusenden lassen. Bis zu 10 Info-Dienste können insgesamt gespeichert werden. Informationen über angebotene Info-Dienste und Kosten erhalten Sie bei Ihrem Service-Provider.

Info-Dienst einrichten/bestellen

Info-Dienst bestellen

 →  → Info-Dienste

 Info-Dienst auswählen.

Senden Display-Taste drücken.

Info-Dienst einrichten

▶ Leeren Eintrag auswählen, ggf. vorher löschen. Danach:

Ändern Display-Taste drücken.

 Ggf. Code, Bezeichnung und Zielrufnummer eingeben.

Sichern Display-Taste drücken.

Eintrag eines Info-Dienstes ändern

▶ Info-Dienst auswählen (s. o.). Danach:

Optionen Menü öffnen.

Eintrag ändern

Auswählen und **OK** drücken.

 Ggf. Code, Bezeichnung, Zielrufnummer ändern.

Sichern Display-Taste drücken.

Info-Dienst löschen

▶ Info-Dienst auswählen (s. o.). Danach:

Optionen Menü öffnen.

Eintrag löschen

Auswählen und **OK** drücken.

SMS an Telefonanlagen

- ◆ Sie können eine SMS nur empfangen, wenn die **Rufnummernübermittlung** zum Nebenstellenanschluss der Telefonanlage **weitergeleitet wird (CLIP)**. Die CLIP-Auswertung der Nummer des SMS-Zentrums findet in Ihrem **Gigaset** statt.

- ◆ Ggf. müssen Sie der Nummer des SMS-Zentrums die Vorwahlziffer (AKZ) voranstellen (abhängig von Ihrer Telefonanlage).

Testen Sie im Zweifelsfall Ihre Telefonanlage, indem Sie z. B. eine SMS an Ihre eigene Nummer senden: einmal mit Vorwahlziffer und einmal ohne.

- ◆ Beim Versenden von SMS wird Ihre Absenderrufnummer evtl. ohne die Nebenstellenrufnummer gesendet. In diesem Fall ist eine direkte Antwort des Empfängers nicht möglich.

Das Senden und Empfangen von SMS an **ISDN-Telefonanlagen** ist nur über die Ihrer Basis zugewiesene MSN-Nummer möglich.

SMS-Funktion ein-/ausschalten

Nach dem Ausschalten können Sie keine SMS mehr als Textnachricht empfangen und Ihr Gerät versendet keine SMS mehr.

Die Einstellungen, die Sie für das Versenden und Empfangen der SMS gemacht haben (Nummern der SMS-Zentren) sowie die Einträge in der Eingangs- und Entwurfsliste bleiben auch nach dem Ausschalten gespeichert.

 Menü öffnen.

    
Ziffern eingeben.

 **OK** SMS-Funktion ausschalten.

Oder:

 **OK** SMS-Funktion einschalten (Lieferzustand).

SMS (Textmeldungen)

SMS-Fehlerbehebung**Fehlercodes beim Senden**

EO	Ständige Unterdrückung der Rufnummer eingeschaltet (CLIR) oder Rufnummernübermittlung nicht freigeschaltet.
FE	Fehler während der Übertragung der SMS.
FD	Fehler beim Verbindungsaufbau zum SMS-Zentrum, siehe Selbsthilfe.

Selbsthilfe bei Fehlern

Die folgende Tabelle listet Fehlersituationen und mögliche Ursachen auf und gibt Hinweise zur Fehlerbehebung.

<p>Senden nicht möglich.</p> <ol style="list-style-type: none"> Das Merkmal „Rufnummernübermittlung“ (CLIP) ist nicht beauftragt. <ul style="list-style-type: none"> Merkmal bei Ihrem Service-Provider freischalten lassen. Die Übertragung der SMS wurde unterbrochen (z. B. von einem Anruf). <ul style="list-style-type: none"> SMS erneut senden. Leistungsmerkmal wird nicht vom Netzanbieter unterstützt. Der Dienst kann z. Zt. nur bei Anschluss über T-Com angeboten werden. Für das als Sendezentrum aktivierte SMS-Zentrum ist keine oder eine falsche Nummer eingetragen. <ul style="list-style-type: none"> Nummer eintragen (S. 32).
<p>Sie erhalten eine SMS, deren Text unvollständig ist.</p> <ol style="list-style-type: none"> Der Speicherplatz Ihres Telefons ist voll. <ul style="list-style-type: none"> Alte SMS löschen (S. 29). Der Service-Provider hat den Rest der SMS noch nicht übertragen.

Sie erhalten keine SMS mehr.

- Sie haben die ID Ihres Postfachs geändert.
 - Teilen Sie Ihren SMS-Partnern Ihre geänderte ID mit oder machen Sie die Änderung rückgängig (S. 32).
- Sie haben Ihr Postfach nicht eingeschaltet.
 - Aktivieren Sie Ihr Postfach (S. 32).
- Die Anrufweberschaltung (Umleitung) ist mit **Wann**: Sofort eingeschaltet oder für den Netz-Anrufbeantworter ist die Anrufweberschaltung **Sofort** aktiviert.
 - Ändern Sie die Anrufweberschaltung.

SMS wird vorgelesen.

- Das Merkmal „Anzeige der Rufnummer“ ist nicht gesetzt.
 - Lassen Sie dieses Merkmal bei Ihrem Service-Provider (T-Com) freischalten (kostenpflichtig).
- Mobilfunkbetreiber und Festnetz-SMS-Anbieter haben keine Zusammenarbeit vereinbart.
 - Informieren Sie sich beim Festnetz-SMS-Anbieter.
- Das Endgerät ist bei Ihrem SMS-Anbieter als nicht Festnetz-SMS-fähig hinterlegt, d. h. Sie sind dort nicht mehr registriert.
 - Starten Sie den Registrierungsassistenten und lassen Sie sich automatisch registrieren (s. S. 26).
 - Lassen Sie das Gerät (erneut) für den SMS-Empfang registrieren.
 - Beim SMS-Service-Center „Anny Way“**: Leere SMS an die Nummer 2547 senden.
 - Bei T-Com**: SMS mit dem Inhalt ANMELD an die 8888 senden.

Empfang nur tagsüber.

- Das Endgerät ist in der Datenbank Ihres SMS-Anbieters als nicht Festnetz-SMS-fähig hinterlegt, d. h. Sie sind dort nicht mehr registriert.
- Starten Sie den Registrierungsassistenten und lassen Sie sich automatisch registrieren (s. S. 26).
 - Informieren Sie sich beim Festnetz-SMS-Anbieter.
 - Lassen Sie das Gerät (erneut) für den SMS-Empfang registrieren.

Anrufbeantworter der Basis Gigaset C475 bedienen

Sie können den Anrufbeantworter, der in der Basis integriert ist, über die Tasten der Basis (s. S. 2), über das Mobilteil oder über Fernbedienung (anderes Telefon/Mobiltelefon) bedienen. Eigene Ansagetexte können Sie nur über das Mobilteil aufsprechen.

Ansagemodus



Sie können den Anrufbeantworter in zwei verschiedenen Modi nutzen.

- ◆ Im Modus **Aufzeichnung** hört der Anrufer die Ansage und kann anschließend eine Nachricht für Sie aufsprechen.
- ◆ Im Modus **Hinweis** hört der Anrufer Ihre Ansage, kann aber keine Nachricht hinterlassen.

Bedienung über das Mobilteil

Wenn Sie bei der Bedienung akustisch eine Aufforderung oder einen Hinweis erhalten, schaltet sich **automatisch** der Lautsprecher des Mobilteils ein. Mit der Freisprech-Taste  schalten Sie ihn aus.

Anrufbeantworter ein-/ausschalten

 →  → Anrufbeantworter
→ Aktivierung ( = ein)

Nach dem Einschalten erfolgt die Ansage der Restspeicherzeit. Ist noch keine Uhrzeit eingestellt (S. 10), erfolgt anschließend eine entsprechende Ansage. Im Display wird das Symbol  angezeigt.

Das Telefon wird mit je einer Standardansage für den Aufzeichnungs- und Hinweismodus ausgeliefert. Ist keine eigene, persönliche Ansage vorhanden, wird die entsprechende Standardansage verwendet.

Eigene Ansage/Hinweisansage aufnehmen



 →  → Anrufbeantworter → Ansagen
→ Ansage aufnehmen / Hinweis aufnehmen

OK Display-Taste drücken, um die Aufnahme zu starten.

Sie hören den Bereitton (kurzer Ton).

- ▶ Die Ansage jetzt aufsprechen (mindestens 3 Sek.).

Beenden Display-Taste drücken, um die Aufnahme zu beenden.

Mit  oder  die Aufnahme abbrechen. Mit **OK** die Aufnahme dann erneut starten.

Nach der Aufnahme wird die Ansage zur Kontrolle wiedergegeben. Mit **Neu** können Sie die Aufnahme neu starten.

Bitte beachten Sie:

- ◆ Die Aufnahme wird automatisch beendet, wenn die max. Aufnahmedauer von 170 Sek. überschritten ist oder eine Sprachpause länger als 2 Sek. dauert.
- ◆ Brechen Sie eine Aufnahme ab, wird wieder die Standardansage verwendet.
- ◆ Ist der Speicher des Anrufbeantworters voll, schaltet er in den Modus **Hinweis** um.
 - ▶ Alte Nachrichten löschen, der Anrufbeantworter schaltet automatisch wieder in den Modus **Aufzeichnung** um. Aufnahme ggf. wiederholen.

Ansagen anhören

 →  → Anrufbeantworter → Ansagen
→ Ansage anhören/Hinweis anhören

Ist keine eigene Ansage vorhanden, wird die entsprechende Standardansage wiedergegeben.



Neue Ansage aufnehmen, während Sie die Ansage anhören:

Neu Display-Taste drücken.

Anrufbeantworter der Basis Gigaset C475 bedienen

- ◆ Ist der Speicher des Anrufbeantworters voll, schaltet er in den Modus Hinweis um.
 - ▶ Alte Nachrichten löschen, der Anrufbeantworter schaltet automatisch wieder in den Modus **Aufzeichnung** um. Aufnahme ggf. wiederholen.

Ansagen/Hinweise löschen

 →  → Anrufbeantworter
→ Ansagen → Ansage löschen/Hinweis löschen



Ja Display-Taste drücken, um die Abfrage zu bestätigen.

 **Lang** drücken (Ruhezustand).

Nach dem Löschen wird wieder die entsprechende Standardansage verwendet.

Ansagemodus auswählen

Sie können zwischen **Aufzeichnung** und **Hinweis** wählen.

 →  → Anrufbeantworter
→ Ansagen → Modus → Aufzeichnung / Hinweis (= ein)

 **Lang** drücken (Ruhezustand).

Der ausgewählte Modus bleibt auch nach dem Ausschalten des Anrufbeantworters gespeichert.

Ist im Modus **Aufzeichnung** der Speicher für die Nachrichten voll, schaltet der Anrufbeantworter in den Modus **Hinweis** um und Sie erhalten einen Hinweis zum Löschen von alten Nachrichten.



- ▶ Alte Nachrichten löschen.

Nach dem Löschen schaltet der Anrufbeantworter **automatisch** wieder in den eingestellten Modus um bzw. wählen Sie den gewünschten Aufnahmemodus neu.

Aufzeichnung/Hinweis im Wechsel einstellen

Mit der Einstellung **Im Wechsel** können Sie den Ansagemodus für eine von Ihnen festgelegte Zeit umstellen.

Beispiel: Der Modus **Aufzeichnung** ist eingestellt. Wenn Sie **Im Wechsel** aktivieren und einen Zeitraum (z. B. 18.00 bis 8.00 Uhr) einstellen, schaltet der Anrufbeantworter in diesem Zeitraum in den Modus **Hinweis**. Außerhalb dieses Zeitraums (8.01 bis 17.59 Uhr) ist der Modus **Aufzeichnung** eingeschaltet.

 →  → Anrufbeantworter → Ansagen
→ Modus → Im Wechsel (= ein)

- ▶ Mehrzeilige Eingabe ändern:

Von:

Stunden/Minuten für Beginn des Zeitraums 4-stellig eingeben.

Bis:

Stunden/Minuten für Ende des Zeitraums 4-stellig eingeben.

Aktivierung:

Ein oder Aus auswählen.

- ▶ Änderungen mit **Sichern** speichern.

Ist der Speicher für Nachrichten voll und wurde **Aktivierung: Ein** gewählt, wird das **Sichern** abgebrochen und Sie erhalten einen Hinweis zum Löschen von alten Nachrichten.

- ▶ Alte Nachrichten löschen und Einstellung wiederholen.

Sobald Sie den Ansagemodus ändern (S. 36), wird die Funktion **Im Wechsel** automatisch deaktiviert.

Nachrichten anhören

Zu jeder Nachricht werden Datum und Uhrzeit des Eingangs erfasst (falls eingestellt, S. 10) und während der Wiedergabe angezeigt. Bei der Rufnummernübermittlung wird die Nummer des Anrufers angezeigt. Ist die Nummer des Anrufers im Telefonbuch gespeichert, wird der zugehörige Name angezeigt.

Anrufbeantworter der Basis Gigaset C475 bedienen

Neue Nachrichten anhören

Neue, noch nicht angehörte Nachrichten werden durch das Symbol ∞ im Display und durch Blinken der Taste  am Mobilteil signalisiert.

 Nachrichten-Taste drücken.

Anrufr.: Auswählen und **OK** drücken.

Eine Ansage unterrichtet Sie, ob neue oder nur alte Nachrichten vorhanden sind.

Sind neue Nachrichten vorhanden, beginnt die Wiedergabe anschließend mit der ersten neuen Nachricht. Nach der letzten neuen Nachricht hören Sie den Endeton sowie eine Ansage über die noch verbleibende Rest-Aufnahmezeit.

Wurde die jeweilige Nachricht mit Datum und Uhrzeit gespeichert, hören Sie vor der Wiedergabe eine entsprechende Ansage.



Alte Nachrichten anhören



Alte Nachrichten können Sie anhören, wenn keine neuen Nachrichten mehr vorhanden sind. Starten Sie die Wiedergabe wie unter „Neue Nachrichten anhören“ beschrieben.



Eine neue Nachricht wechselt nach der Wiedergabe von Eingangszeit und -datum (nach ca. 3 Sekunden) in den Status „alt“.

Wiedergabe anhalten und steuern

Während der Nachrichtenwiedergabe:

 Wiedergabe anhalten. Zum Fortsetzen  erneut drücken.

 oder 
Zum Anfang der aktuellen Nachricht.
2x drücken: Zur vorherigen Nachricht.

 oder 
Zur nächsten Nachricht.
2x drücken: Zur übernächsten Nachricht.

Bei einer Unterbrechung von mehr als einer Minute kehrt der Anrufbeantworter in den Ruhezustand zurück.

Nachricht als „neu“ markieren

Eine bereits gehörte „alte“ Nachricht wird wieder als „neue“ Nachricht angezeigt.

Während der Nachrichten-Wiedergabe:

 Stern-Taste drücken.

Eine Ansage teilt den neuen Status der Nachricht mit.

Oder:

Optionen Menü öffnen.

Als neu markieren

Auswählen und **OK** drücken.

Die Wiedergabe der aktuellen Nachricht wird abgebrochen. Ggf. beginnt die Wiedergabe der folgenden Nachricht.

Die Taste  am Mobilteil blinkt.

Nummer einer Nachricht ins Telefonbuch übernehmen

Weiter siehe „Angezeigte Nummer ins Telefonbuch übernehmen“, S. 22.

Nachrichten löschen

Sie können entweder alle alten oder einzelne alte Nachrichten löschen.

Alle alten Nachrichten löschen

Während der Wiedergabe oder bei Pause:

Optionen Display-Taste drücken.

Alte Liste löschen

Auswählen und **OK** drücken.

Ja Display-Taste drücken, um die Abfrage zu bestätigen.

Einzelne alte Nachricht löschen

Während der Wiedergabe oder bei Pause:

Löschen Display-Taste drücken.

Anrufbeantworter der Basis Gigaset C475 bedienen

Gespräch vom Anrufbeantworter übernehmen

Während der Anrufbeantworter ein Gespräch aufzeichnet oder über Fernbedienung bedient wird, können Sie das Gespräch entgegennehmen:



Abheben

Abheben- oder Display-Taste drücken.

Die Aufzeichnung wird abgebrochen und Sie können mit dem Anrufer sprechen.

Wurden bei Gesprächsübernahme bereits 2 Sek. aufgezeichnet, wird der Anruf als neue Nachricht angezeigt. Die Taste  am Mobilteil blinkt.

Sie können den Anruf annehmen, auch wenn er nicht am Mobilteil signalisiert wird.

Externes Gespräch an den Anrufbeantworter weiterleiten

Sie können ein ankommendes externes Gespräch an den Anrufbeantworter weiterleiten, auch wenn dieser ausgeschaltet ist.

Voraussetzung: Auf dem Anrufbeantworter ist noch Speicherplatz frei.

Am Mobilteil wird ein externer Anruf signalisiert:



Display-Taste drücken.

Der Anrufbeantworter startet sofort im Aufzeichnungsmodus und nimmt das Gespräch an. Die eingestellte Zeit für die Rufannahme (S. 39) wird ignoriert.

Mitschneiden ein-/ausschalten

Sie können ein **externes** Gespräch mit dem Anrufbeantworter aufnehmen.

- ▶ Den Gesprächspartner über den Mitschnitt des Gesprächs informieren.



Optionen Menü öffnen.

Mitschneiden

Auswählen und **OK** drücken.

Der Mitschnitt wird im Display durch einen Hinweistext signalisiert und als neue Nachricht in die Anrufbeantworterliste gestellt.



Beenden Display-Taste drücken, um den Mitschnitt zu beenden.

Die max. Aufnahmezeit hängt vom freien Speicherplatz des Anrufbeantworters ab. Ist der Speicher voll, hören Sie einen Endeton, die Aufzeichnung wird abgebrochen und das bis dahin aufgezeichnete Gespräch als neue Nachricht in die Anrufbeantworterliste gestellt. War der Anrufbeantworter im Modus **Aufzeichnung**, schaltet er in den Modus **Hinweis** um. Sie erhalten einen Hinweis zum Löschen von alten Nachrichten.

- ▶ Alte Nachrichten löschen.

Nach dem Löschen schaltet der Anrufbeantworter **automatisch** wieder in den eingestellten Modus um.

Mithören ein-/ausschalten

Während der Aufzeichnung einer Nachricht können Sie über die Lautsprecher der angemeldeten Mobilteile mithören.

Mithören auf Dauer ein-/ausschalten



→  → Anrufbeantworter → Mithören
→ Mobilteil

( = ein)



Lang drücken (Ruhezustand).

Sie können die Funktion Mithören während der Aufzeichnung am Mobilteil ausschalten.

Mithören für die aktuelle Aufzeichnung ausschalten



Ruf aus Display-Taste drücken.

Anrufbeantworter einstellen

Im Lieferzustand ist der Anrufbeantworter bereits voreingestellt. Individuelle Einstellungen nehmen Sie über das Mobilteil vor.

Rufannahme/Kostensparfunktion für Fernbedienung

Sie können einstellen, wann der Anrufbeantworter einen Anruf annehmen soll.

Zur Auswahl stehen: Sofort, nach 10 Sek., 18 Sek. oder 30 Sek. und die Kosten sparende Einstellung Automatisch.

Bei Automatisch gilt für die Rufannahme:

- ◆ Sind noch keine neuen Nachrichten vorhanden, nimmt der Anrufbeantworter einen Anruf nach 18 Sek. an.
- ◆ Sind bereits neue Nachrichten vorhanden, nimmt er einen Anruf bereits nach **10 Sek.** an.

Bei der Fernabfrage wissen Sie dann nach etwa 15 Sek., dass keine neuen Nachrichten vorliegen (sonst hätte der Anrufbeantworter Ihren Anruf bereits angenommen). Wenn Sie jetzt auflegen, entstehen keine Gesprächskosten.

 →  → Anrufbeantworter
→ Rufannahme

 Sofort / 10 Sek. / 18 Sek. / 30 Sek.
/ Automatisch auswählen.

Sichern Display-Taste drücken.

 **Lang** drücken (Ruhezustand).

Aufzeichnungslänge festlegen

Sie können die maximale Aufzeichnungslänge einer Nachricht einstellen. Zur Auswahl stehen: 1, 2, 3 Min. oder unbegrenzt.

 →  → Anrufbeantworter
→ Aufz.länge

 Aufzeichnungslänge
auswählen.

Sichern Display-Taste drücken.

Aufzeichnungsqualität einstellen

Stellen Sie ein, in welcher Qualität Nachrichten aufgezeichnet werden. Zur Auswahl stehen: Standard, Hoch, Sehr hoch. Bei höherer Qualität verringert sich die max. Aufnahmezeit.



 →  → Anrufbeantworter
→ Aufz.qualität

 Aufzeichnungsqualität
auswählen.

Sichern Display-Taste drücken.

Schnellwahl mit Taste 1 auf den Anrufbeantworter zurücksetzen

Im Lieferzustand ist für die Schnellwahl der integrierte Anrufbeantworter voreingestellt. Haben Sie für die Schnellwahl den Netz-Anrufbeantworter eingestellt (S. 41), dann können Sie diese Einstellung zurücksetzen.

 →  → Anrufbeantworter → Taste 1
belegen

Anrufbeantw. / Netz-AB

Auswählen und **OK** drücken.

 **Lang** drücken (Ruhezustand).

Nachdem Sie den Netz-Anrufbeantworter oder den Anrufbeantworter ausgewählt haben, Taste  **lang** drücken. Sie werden direkt verbunden.

Die Einstellung für die Schnellwahl gilt für alle Mobilteile Gigaset C47H.

Bedienung von unterwegs (Fernbedienung)

Sie können den Anrufbeantworter von jedem anderen Telefon (z. B. Hotel, Telefonzelle) abfragen oder einschalten oder den Rückruf des Anrufbeantworters durch eine SMS einleiten.

Anrufbeantworter der Basis Gigaset C475 bedienen

Voraussetzungen:

- ◆ Sie haben eine System-PIN ungleich 0000 eingestellt (S. 52).
- ◆ Das Telefon, über das fernbedient werden soll, verfügt über Tonwahl (MFV), d. h. bei Tastendruck hören Sie verschiedene Töne. Alternativ können Sie einen Codesender benutzen (im Handel erhältlich).

Anrufbeantworter anrufen und Nachrichten anhören



Eigene Nummer wählen.



Während Sie Ihren Ansagetext hören: Taste  drücken und System-PIN eingeben.

Es wird Ihnen mitgeteilt, ob neue Nachrichten vorliegen. Die Wiedergabe der Nachrichten beginnt. Sie können den Anrufbeantworter jetzt über die Tastatur bedienen.

Die Bedienung erfolgt über die folgenden Tasten:

- 1 Zum Anfang der aktuellen Nachricht.
2x drücken: Zur vorherigen Nachricht.
- 2 Wiedergabe anhalten. Zum Fortsetzen erneut drücken.
- 3 Zur nächsten Nachricht springen.
- * Nachricht als „neu“ markieren.
- 0 Aktuelle Nachricht löschen.

Anrufbeantworter einschalten

- ▶ Zu Hause anrufen und klingeln lassen, bis Sie hören: „Bitte PIN eingeben“.



System-PIN eingeben.

Ihr Anrufbeantworter ist eingeschaltet. Sie hören die Ansage der Restspeicherzeit.

Die Wiedergabe der Nachrichten erfolgt.

Der Anrufbeantworter lässt sich aus der Ferne nicht ausschalten.

Rückruf vom Anrufbeantworter mit SMS einleiten und Nachrichten anhören

Voraussetzung: Eine Benachrichtigungsnummer muss gespeichert sein (s. S. 30)

Sie können von dem Telefon (Mobiltelefon oder anderes SMS-fähiges Gerät), dessen Benachrichtigungsnummer in Ihrem Telefon gespeichert ist, von unterwegs eine SMS an Ihren Anrufbeantworter schicken und werden von dort zurückgerufen. Nach Rufannahme und Drücken einer beliebigen Taste beginnt die Wiedergabe der Nachrichten.

Die SMS muss folgenden Inhalt haben:

<System-PIN><Rückrufnummer>*

Die Rückrufnummer ist optional.

Beispiele:

4711 oder *4711*089123456*

Ist eine Rückrufnummer eingetragen, wird diese gewählt, andernfalls die Benachrichtigungsnummer.

Bedienen Sie den Anrufbeantworter jetzt über die Tastatur, wie in den vorangegangenen Abschnitten beschrieben.

Netz-Anrufbeantworter nutzen

Der Netz-Anrufbeantworter ist der Anrufbeantworter Ihres Netzanbieters im Netz. Sie können den Netz-Anrufbeantworter erst dann nutzen, wenn Sie diese bei Ihrem Netzanbieter **beauftragt** haben.

Schnellwahl für Netz-Anrufbeantworter festlegen

Bei der Schnellwahl können Sie den Netz-Anrufbeantworter oder den integrierten Anrufbeantworter (nur Gigaset C475) direkt anwählen.

Gigaset C470: Die Schnellwahl ist für den Netz-Anrufbeantworter voreingestellt. Sie brauchen nur noch die Nummer des Netz-Anrufbeantworters einzutragen.

Gigaset C475: Für die Schnellwahl ist der integrierte Anrufbeantworter voreingestellt. Sie können stattdessen den Netz-Anrufbeantworter, z.B. die T-NetBox von T-Com festlegen. Informieren Sie sich dazu bei Ihrem Netzanbieter.

Schnellwahl für den Netz-Anrufbeantworter festlegen und Nummer des Netz-Anrufbeantworters eintragen

 →  → Anrufbeantworter
→ Taste 1 belegen

Netz-AB Auswählen und **OK** drücken
( = ein).



Nummer des Netz-Anrufbeantworters (z. B. 0800 330 2424 für T-Com) eingeben.

Sichern Display-Taste drücken.



Lang drücken (Ruhezustand).

Die Einstellung für die Schnellwahl gilt für alle Mobilteile Gigaset C47H.

Netz-Anrufbeantworter anrufen



Lang drücken. Sie werden direkt mit dem Netz-Anrufbeantworter verbunden.



Ggf. Freisprech-Taste  drücken. Sie hören die Ansage des Netz-Anrufbeantworter laut.

Meldung des Netz-Anrufbeantworters ansehen

Wenn für Sie eine Nachricht eintrifft, erhalten Sie vom Netz-Anrufbeantworter einen Anruf. Im Display wird die Nummer des Netz-Anrufbeantworters angezeigt, wenn Sie die Rufnummernübermittlung beauftragt haben. Nehmen Sie den Anruf an, werden die neuen Nachrichten wiedergegeben. Nehmen Sie ihn nicht an, wird die Nummer des Netz-Anrufbeantworters in der Liste der entgangenen Anrufe gespeichert und die Nachrichtentaste blinkt (S. 23).

Mehrere Mobilteile nutzen

Mehrere Mobilteile nutzen

Mobilteile anmelden

Sie können an Ihrer Basis insgesamt bis zu sechs Mobilteile anmelden.

Automatische Anmeldung Gigaset C47H an Gigaset C470/C475

Voraussetzung: Das Mobilteil ist an keiner Basis angemeldet.

Die Anmeldung des Mobilteils an der Basis läuft automatisch ab.

- Das Mobilteil mit dem Display nach vorn in die Basis stellen.

Die Anmeldung kann bis zu 5 Minuten dauern. Während dieser Zeit steht im Display **Anmeldevorgang** und der Name der Basis blinkt. Nach erfolgreicher Anmeldung wird am Display des Mobilteils die interne Nummer angezeigt, z. B. INT 2 für die interne Nummer 2. Das Mobilteil erhält die niedrigste freie interne Nummer (1–6). Sind die internen Nummern 1–6 bereits vergeben, wird die Nummer 6 überschrieben, sofern sich das Mobilteil mit der internen Nummer 6 im Ruhezustand befindet.

Hinweise:

- Die automatische Anmeldung ist nur möglich, wenn von der Basis, an der Sie das Mobilteil anmelden möchten, nicht telefoniert wird.
- Jeder Tastendruck unterbricht die automatische Anmeldung.
- Sollte die automatische Anmeldung nicht funktionieren, müssen Sie das Mobilteil manuell anmelden.
- Sie können den Namen des Mobilteils ändern (S. 45).

Manuelle Anmeldung Gigaset C47H an Gigaset C470/C475

Die manuelle Anmeldung des Mobilteils müssen Sie am Mobilteil und an der Basis einleiten.

Nach erfolgreicher Anmeldung wechselt das Mobilteil in den Ruhezustand. Im Display wird die interne Nummer des Mobilteils angezeigt, z. B. INT 1. Andernfalls wiederholen Sie den Vorgang.

Am Mobilteil



→  Mobilteil → MT anmelden



System-PIN der Basis (Lieferzustand: 0000) eingeben und **OK** drücken. Im Display blinkt Basis 1.

An der Basis

Innerhalb von 60 Sek. Anmelde-/Paging-Taste an der Basis (S. 2) **lang** (ca. 3 Sek.) drücken.

Anmeldung anderer Mobilteile

Andere Gigaset-Mobilteile und Mobilteile anderer GAP-fähiger Geräte melden Sie wie folgt an.

Am Mobilteil



- Starten Sie die Anmeldung des Mobilteils entsprechend der jeweiligen Bedienungsanleitung.

An der Basis

Anmelde-/Paging-Taste an der Basis (S. 2) **lang** (ca. 3 Sek.) drücken.

Mobilteile abmelden

Sie können von jedem angemeldeten Mobilteil Gigaset C47H jedes andere angemeldete Mobilteil abmelden.

-  Liste der Intern-Teilnehmer öffnen.
Das Mobilteil, das Sie gerade bedienen, ist mit < markiert.
-  Abzumeldenden Intern-Teilnehmer auswählen.

Optionen Menü öffnen.

Mobilteil abmelden

- Auswählen und **OK** drücken.
-  Aktuelle System-PIN eingeben und **OK** drücken.
- Ja** Display-Taste drücken.

Mobilteil suchen („Paging“)

Sie können Ihr Mobilteil mit Hilfe der Basis suchen.

- ▶ Anmelde-/Paging-Taste an der Basis (S. 2) **kurz** drücken.
- ▶ Alle Mobilteile klingeln gleichzeitig („Paging“), auch wenn Klingeltöne ausgeschaltet sind.



Suche beenden

- ▶ Anmelde-/Paging-Taste an der Basis **kurz** drücken oder Abheben-Taste  am Mobilteil drücken.



Intern anrufen

Interne Gespräche mit anderen, an derselben Basis angemeldeten Mobilteilen sind kostenlos



Ein bestimmtes Mobilteil anrufen

-  Internen Ruf einleiten.
-  Nummer des Mobilteils eingeben.

Oder:

-  Internen Ruf einleiten.
-  Mobilteil auswählen.
-  Abheben-Taste drücken.

Alle Mobilteile anrufen („Sammelruf“)



-  Internen Ruf einleiten.
-  Stern-Taste drücken. Alle Mobilteile werden gerufen.

Gespräch beenden

-  Auflegen-Taste drücken.

Gespräch an ein anderes Mobilteil weitergeben

Sie können ein externes Gespräch an ein anderes Mobilteil weitergeben (verbinden).

-  Liste der Mobilteile öffnen.
Der externe Teilnehmer hört die Wartemelodie, falls eingeschaltet (s. S. 52).
-  Mobilteil oder An alle auswählen und **OK** drücken.

Wenn sich der interne Teilnehmer meldet:

- ▶ Ggf. externes Gespräch ankündigen.
-  Auflegen-Taste drücken.

Das externe Gespräch ist an das andere Mobilteil weitergegeben.

Wenn der interne Teilnehmer sich **nicht** meldet oder besetzt ist, drücken Sie die Display-Taste **Beenden**, um zum externen Gespräch zurückzukehren.

Sie können beim Weiterleiten die Auflegen-Taste  auch drücken, bevor der interne Teilnehmer abhebt.



Wenn der interne Teilnehmer sich dann nicht meldet oder besetzt ist, kommt der Anruf automatisch zu Ihnen zurück (im Display steht *Wiederanruf*).

Mehrere Mobilteile nutzen

Intern rückfragen/Konferenz

Sie telefonieren mit einem **externen** Teilnehmer und können gleichzeitig einen **internen** Teilnehmer anrufen, um Rücksprache zu halten oder ein Konferenzgespräch zwischen allen 3 Teilnehmern zu führen.

Sie führen ein **externes** Gespräch:

-  Liste der Mobilteile öffnen. Der externe Teilnehmer hört die Wartemelodie, falls eingeschaltet (s. S. 52).
-  Mobilteil auswählen und **OK** drücken. Sie sind mit dem internen Teilnehmer verbunden.

entweder:

- Beenden** Display-Taste drücken. Sie sind wieder mit dem externen Teilnehmer verbunden.

oder:

- Konferenz** Display-Taste drücken. Alle 3 Teilnehmer sind miteinander verbunden.

Konferenz beenden

-  Auflegen-Taste drücken.

Drückt ein **interner** Teilnehmer auf die Auflegen-Taste , bleibt die Verbindung zwischen dem anderen Mobilteil und dem externen Teilnehmer bestehen.

Anklopfen annehmen/abweisen

Erhalten Sie während eines **internen** Gesprächs einen **externen** Anruf, hören Sie den Anklopftton (kurzer Ton). Bei Nummernübermittlung wird im Display die Nummer des Anrufers angezeigt.

Internen Anruf abbrechen, externen annehmen

- Abheben** Display-Taste drücken.

Das interne Gespräch wird **beendet**. Sie sind mit dem externen Anrufer verbunden.

Externen Anruf abweisen

- Abweisen** Display-Taste drücken.



Der Anklopftton wird abgeschaltet. Sie bleiben mit dem internen Teilnehmer verbunden. Der Klingelton ist an weiteren angemeldeten Mobilteilen noch zu hören.

Zu externem Gespräch zuschalten

Voraussetzung: Die Funktion Int. zuschalten ist eingeschaltet.

Sie führen ein externes Gespräch. Ein interner Teilnehmer kann sich zu diesem Gespräch zuschalten und mitsprechen. Das Zuschalten wird bei allen Gesprächspartnern durch einen Signalton signalisiert.

Intern zuschalten ein-/ausschalten

-  →  → Basis → Sonderfunktionen → Int. zuschalten

Funktion durch Drücken von **OK** ein- oder ausschalten ( = ein).

-  **Lang** drücken (Ruhezustand).

Intern zuschalten

Die Leitung ist durch ein externes Gespräch belegt. Ihr Display zeigt einen entsprechenden Hinweis. Sie wollen sich zu dem bestehenden Externgespräch zuschalten.

-  Abheben-Taste **lang** drücken. Sie werden zu dem Gespräch zugeschaltet. Alle Teilnehmer hören einen Signalton. Während dieser Zeit wird im Display dieses Mobilteils die Meldung **Konferenz** angezeigt und es kann von diesem Mobilteil aus nicht gewählt werden.

Zuschalten beenden



Auflegen-Taste drücken.

Alle Teilnehmer hören einen Signalton.

Drückt der **erste** interne Teilnehmer auf die Auflegen-Taste , bleibt die Verbindung zwischen dem zugeschalteten Mobilteil und dem externen Teilnehmer bestehen.

Namen eines Mobilteils ändern

Beim Anmelden werden automatisch die Namen „INT 1“, „INT 2“ usw. vergeben. Sie können diese Namen ändern. Der Name darf max. 10-stellig sein. Der geänderte Name wird in der Liste jedes Mobilteils angezeigt.



Liste der Mobilteile öffnen.
Das eigene Mobilteil ist mit < markiert.



Mobilteil auswählen.

Ändern

Display-Taste drücken.



Namen eingeben.

Sichern

Display-Taste drücken.

Interne Nummer eines Mobilteils ändern

Ein Mobilteil erhält bei der Anmeldung **automatisch** die niedrigste freie Nummer. Sind alle Plätze belegt, wird die Nummer 6 überschrieben, sofern sich dieses Mobilteil im Ruhezustand befindet. Sie können die interne Nummer aller angemeldeten Mobilteile (1–6) ändern.



Liste der Mobilteile öffnen.
Das eigene Mobilteil ist mit < markiert.

Optionen

Menü öffnen.

Nr. vergeben

Auswählen und **OK** drücken.
Die Liste der Mobilteile wird angezeigt.



Die aktuelle Nummer blinkt.
Mobilteil auswählen.



Neue interne Nummer (1–6) eingeben. Die bisherige Nummer des Mobilteils wird überschrieben.

Sichern

Display-Taste drücken, um die Eingabe zu speichern.



Lang drücken (Ruhezustand).

Wird eine interne Nummer doppelt vergeben, hören Sie den Fehlerton (absteigende Tonfolge).

► Prozedur mit einer freien Nummer wiederholen.

Mobilteil für Babyalarm nutzen

Ist der Babyalarm-Modus eingeschaltet, wird die gespeicherte Zielrufnummer angerufen, sobald ein definierter Geräuschpegel erreicht ist. Als Zielrufnummer können Sie eine interne oder externe Nummer in Ihrem Mobilteil speichern.

Der Babyalarm zu einer externen Nummer bricht nach ca. 90 Sek. ab. Der Babyalarm zu einer internen Nummer (Mobilteil) bricht nach ca. 3 Min. ab (basisabhängig). Während eines Babyalarms sind alle Tasten gesperrt bis auf die Auflegen-Taste. Der Lautsprecher des Mobilteils ist stummgeschaltet.

Im Babyalarm-Modus werden ankommende Anrufe an dem Mobilteil **ohne Klingelton** signalisiert und nur am Display angezeigt. Display und Tastatur sind nicht beleuchtet, auch Hinweistöne sind abgeschaltet.

Nehmen Sie einen ankommenden Anruf an, wird der Babyalarm-Modus für die Dauer des Telefonats unterbrochen, die Funktion **bleibt** eingeschaltet.



Wenn Sie das Mobilteil aus- und wieder einschalten, bleibt der Babyalarm-Modus erhalten.

Mehrere Mobilteile nutzen

Achtung!

- Prüfen Sie bei Inbetriebnahme unbedingt die Funktionsfähigkeit. Testen Sie z. B. die Empfindlichkeit. Überprüfen Sie den Verbindungsaufbau, wenn Sie den Babyalarm auf eine externe Nummer umleiten.
- Die eingeschaltete Funktion verringert die Betriebszeit Ihres Mobilteils erheblich. Das Mobilteil ggf. in die Ladeschale stellen. Dadurch wird sichergestellt, dass sich die Akkus nicht leeren.
- Der Abstand zwischen Mobilteil und Baby sollte optimal 1 bis 2 Meter betragen. Das Mikrofon muss zum Baby zeigen.
- Der Anschluss, an den der Babyalarm weitergeleitet wird, darf nicht durch einen eingeschalteten Anrufbeantworter blockiert sein.

Babyalarm aktivieren und Zielrufnummer eingeben

 →  → Babyalarm

- ▶ Mehrzeilige Eingabe ändern:

Aktivierung:

Zum Einschalten Ein auswählen.

Alarm an:

Display-Taste **Ändern** drücken und Zielrufnummer eingeben.

Externe Nummer: Nummer aus dem Telefonbuch auswählen oder direkt eingeben. Nur **die letzten 4 Ziffern** werden angezeigt.

Interne Nummer: **INT** →  (Mobilteil auswählen oder An alle, wenn alle angemeldeten Mobilteile angerufen werden sollen) → **OK**.



Mit **Sichern** Nummer speichern.

Empfindl.:

Empfindlichkeit für den Geräuschpegel (Niedrig oder Hoch) einstellen.

- ▶ Änderungen speichern.

Eingestellte externe Zielrufnummer ändern

 →  → Babyalarm



 In die Zeile Alarm an: springen.

Ändern Display-Taste drücken.

<C Vorhandene Nummer löschen.

- ▶ Nummer eingeben wie unter „Babyalarm aktivieren und Zielrufnummer eingeben“ (S. 46) beschrieben.
- ▶ Änderungen speichern (S. 61).

Eingestellte interne Zielrufnummer ändern

 →  → Babyalarm

 In die Zeile Alarm an: springen.



Löschen Display-Taste drücken.

Ändern Display-Taste drücken.

- ▶ Nummer eingeben wie unter „Babyalarm aktivieren und Zielrufnummer eingeben“ (S. 46) beschrieben.
- ▶ Änderungen speichern.

Babyalarm von extern deaktivieren

Voraussetzungen: Das Telefon muss die Tonwahl unterstützen und Babyalarm geht an externe Zielrufnummer.

- ▶ Den durch den Babyalarm ausgelösten Anruf annehmen und die Tasten   drücken.

Nach Beenden der Verbindung ist die Funktion deaktiviert. Danach erfolgt kein erneuter Babyalarm mehr. Die übrigen Einstellungen des Babyalarms am Mobilteil (z. B. kein Klingelton) bleiben aber so lange erhalten, bis Sie am Mobilteil die Display-Taste **Aus** drücken.

Wenn Sie den Babyalarm mit derselben Nummer erneut aktivieren wollen:

- ▶ Aktivierung wieder einschalten und mit **Sichern** speichern (S. 46).

Mobilteil einstellen

Ihr Mobilteil ist voreingestellt. Sie können die Einstellungen individuell ändern.

Schnellzugriff auf Funktionen

Die Display-Tasten sind mit einer Funktion vorbelegt. Sie können die Belegung ändern.

Der Start der Funktion erfolgt dann mit einem Tastendruck.

Belegung einer Display-Taste ändern

- ▶ Linke oder rechte Display-Taste **lang** drücken.

Die Liste der möglichen Tastenbelegungen wird geöffnet. Folgendes steht zur Auswahl:

INT

Intern anrufen (s. S. 43).

SMS

Taste mit dem Menü für SMS-Funktionen belegen (s. S. 26).

Info-Dienste

Taste mit dem Menü zum Bestellen eines Info-Dienstes belegen (S. 32).

SMS-Benachricht.

Taste mit dem Menü zum Einschalten der Benachrichtigung via SMS belegen (S. 30).

Nr. unterdrücken

Übermittlung der Rufnummer beim nächsten Anruf unterdrücken (S. 18).

Ist die linke Display-Taste belegt, wird in der untersten Displayzeile über der Display-Taste die ausgewählte Funktion angezeigt (ggf. abgekürzt).

Funktion starten

Im Ruhezustand des Mobilteils Display-Taste **kurz** drücken.

Das Menü der Funktion wird geöffnet.

Display-Sprache ändern

Sie können sich die Display-Texte in verschiedenen Sprachen anzeigen lassen.

 →  → Mobilteil → Sprache

Die aktuelle Sprache ist mit markiert.

 Sprache auswählen und **OK** drücken.

 **Lang** drücken (Ruhezustand).

Wenn Sie aus Versehen eine für Sie unverständliche Sprache eingestellt haben:



   

Tasten nacheinander drücken.

 Die richtige Sprache auswählen und **OK** drücken.

Display einstellen

Sie können zwischen vier Farbschemen und mehreren Kontraststufen auswählen.

 →  → Display

Farbschema Auswählen und **OK** drücken.

 Farbschema auswählen und **OK** drücken (= aktuelle Farbe).

 **Kurz** drücken.

Kontrast Auswählen und **OK** drücken.

 Kontrast auswählen.

Sichern Display-Taste drücken.

 **Lang** drücken (Ruhezustand).



Mobilteil einstellen

Logo einstellen

Sie können sich im Ruhezustand ein Logo (Bild oder Digitaluhr) anzeigen lassen. Es ersetzt die Anzeige im Ruhezustand. Dadurch können Datum, Zeit und Name überdeckt werden.

Das Logo wird in bestimmten Situationen nicht angezeigt, z. B. während eines Gesprächs oder wenn das Mobilteil abgemeldet ist.

Ist ein Logo aktiviert, ist der Menüpunkt Logo mit markiert.

 →  → Display → Logo

Die aktuelle Einstellung wird angezeigt.

► Mehrzeilige Eingabe ändern:

Aktivierung:

Ein (Logo wird angezeigt) oder Aus (kein Logo) auswählen.

Auswahl:

Ggf. Logo ändern (siehe unten).

► Änderungen speichern: (S. 61).

Wenn das Logo die Anzeige überdeckt, **kurz**  drücken, um das Ruhedisplay mit Uhrzeit und Datum anzuzeigen.

Logo ändern

 →  → Display → Logo

 In die Zeile Auswahl springen.

Ansehen Display-Taste drücken. Das aktive Logo wird angezeigt.

 Logo auswählen und **Sichern** drücken.

► Änderungen speichern: (S. 61).

Display-Beleuchtung einstellen

Sie können abhängig davon, ob das Mobilteil in der Ladeschale steht oder nicht, die Display-Beleuchtung ein- oder ausstellen. Ist sie eingeschaltet, leuchtet das Display dauerhaft halbhell.

 →  → Display → Beleuchtung

Die aktuelle Einstellung wird angezeigt.

► Mehrzeilige Eingabe ändern:

In Ladeschale

Ein oder Aus auswählen.

Außerh. Ladeschale

Ein oder Aus auswählen.

Hinweis:

Bei der Einstellung Ein kann sich die Bereitschaftszeit des Mobilteils beträchtlich verringern.

Sichern



Display-Taste drücken.



Lang drücken (Ruhezustand).

Automatische Rufannahme ein-/ ausschalten

Wenn Sie diese Funktion eingeschaltet haben, nehmen Sie das Mobilteil bei einem Anruf einfach aus der Ladeschale, ohne die Abheben-Taste  drücken zu müssen.

 →  → Mobilteil

Aut.Rufannahme

Auswählen und **OK** drücken

(= ein).



Lang drücken (Ruhezustand).

Freisprech-/Hörerlautstärke ändern

Sie können die Lautstärke für das Freisprechen in fünf und die Hörerlautstärke in drei Stufen einstellen.

 → Gesprächslautst.

 Hörerlautstärke einstellen.

 In die Zeile Freisprechen: springen.

 Freisprechlautstärke einstellen.

Sichern Ggf. Display-Taste drücken, um die Einstellung dauerhaft zu speichern.

Lautstärke während eines Gespräches einstellen:

 Steuer-Taste drücken.

 Lautstärke auswählen.

Sichern Ggf. Display-Taste drücken, um die Einstellung dauerhaft zu speichern.

Die Einstellung wird nach ca. 3 Sekunden automatisch gespeichert oder Display-Taste **Sichern** drücken.

Wenn  mit einer anderen Funktion belegt ist, z. B. beim Makeln (S. 18):

Optionen Menü öffnen.

Lautstärke Auswählen und **OK** drücken.



Einstellung vornehmen (siehe oben).

Hinweis:

Sie können die Gesprächslautstärke, die Klingeltöne und die Hinweistöne auch über das Menü einstellen (s. S. 15).

Klingeltöne ändern

◆ Lautstärke:

Sie können zwischen fünf Lautstärken (1–5; z. B. Lautstärke 2 = ) und dem „Crescendo“-Ruf (6; Lautstärke wird mit jedem Klingelton lauter = ) wählen.

◆ Klingeltöne:

Sie können verschiedene Klingeltöne auswählen.

Sie können die Klingeltöne für folgende Funktionen unterschiedlich einstellen:

- ◆ Für ext. Anrufe: Für externe Anrufe
- ◆ Für int. Anrufe: Für interne Anrufe
- ◆ Für alle gleich: Für alle Funktionen gleich

Einstellungen für einzelne Funktionen

Stellen Sie Lautstärke und Melodie abhängig von der Art der Signalisierung ein.

 → Klingeltöne

 Einstellung, z. B. Für ext. Anrufe, auswählen und **OK** drücken.

 Lautstärke (1–6) einstellen.

 In die nächste Zeile springen.

 Melodie auswählen.

Sichern Display-Taste drücken, um die Einstellung zu speichern.

Einstellungen für alle Funktionen gleich

 → Klingeltöne → Für alle gleich

▶ Lautstärke und Klingelton einstellen (siehe „Einstellungen für einzelne Funktionen“).

Sichern Display-Taste drücken, um die Abfrage zu bestätigen.

 **Lang** drücken (Ruhezustand).

Hinweis:

Sie können die Gesprächslautstärke, die Klingeltöne und die Hinweistöne auch über das Menü einstellen (s. S. 15).

Mobilteil einstellen

Klingelton aus-/einschalten

Sie können bei einem Anruf vor dem Abheben oder im Ruhezustand an Ihrem Mobilteil den Klingelton auf Dauer oder für den aktuellen Anruf ausschalten. Das Wiedereinschalten während eines externen Anrufs ist nicht möglich.

Klingelton auf Dauer ausschalten

 Stern-Taste **lang** drücken.

Im Display erscheint das Symbol .

Klingelton wieder einschalten

 Stern-Taste **lang** drücken.

Klingelton für den aktuellen Anruf ausschalten

Ruf aus Display-Taste drücken.

Aufmerksamkeitston ein-/ausschalten

Sie können statt des Klingeltons einen Aufmerksamkeitston einschalten. Bei einem Anruf ertönt dann **ein kurzer Ton** („Beep“) anstelle des Klingeltons.

 Stern-Taste **lang** drücken und **innerhalb von 3 Sek.:**

Beep Display-Taste drücken.
Ein Anruf wird nun durch **einen** kurzen Aufmerksamkeitston signalisiert.
Im Display steht .

Hinweistöne ein-/ausschalten

Ihr Mobilteil weist Sie akustisch auf verschiedene Tätigkeiten und Zustände hin. Folgende Hinweistöne können Sie unabhängig voneinander ein- oder ausschalten:

◆ **Tastenklick:** Jeder Tastendruck wird bestätigt.

◆ **Quittungstöne:**

- **Bestätigungston** (aufsteigende Tonfolge): am Ende der Eingabe/Einstellung und beim Eintreffen einer SMS bzw. eines neuen Eintrags in der Anrufbeantworterliste oder der Anrufliste
- **Fehlerton** (absteigende Tonfolge): bei Fehleingaben
- **Menü-Endeton:** beim Blättern am Ende eines Menüs

◆ **Akkuton:** Die Akkus müssen geladn werden.

 → Hinweistöne

▶ Mehrzeilige Eingabe ändern:

Tastenklick:

Ein oder Aus auswählen.

Quittung:

Ein oder Aus auswählen.

Akkuton:

Ein, Aus oder In Verbindung auswählen.
Der Akkuwarnton wird ein- oder ausgeschaltet bzw. ertönt nur im Gesprächszustand.

▶ Änderungen speichern: (S. 61).

Den Bestätigungston beim Hineinstellen des Mobilteils in die Basis können Sie nicht ausschalten.

Hinweis:

Sie können die Gesprächslautstärke, die Klingeltöne und die Hinweistöne auch über das Menü einstellen (s. S. 15).

Wecker einstellen

Voraussetzung: Datum und Uhrzeit sind eingestellt (S. 10).

Wecker ein-/ausschalten und einstellen



► Mehrzeilige Eingabe ändern:

Aktivierung:

Ein oder Aus auswählen.

Zeit:

Weckzeit 4-stellig eingeben.

Melodie:

Melodie auswählen.

Lautstärke:

Lautstärke (1–6) einstellen.

► Änderungen speichern: (S. 61).

Das Symbol  wird angezeigt.

Ein Weckruf wird mit der ausgewählten Klingelmelodie (S. 49) am Mobilteil signalisiert. Der Weckruf ertönt 60 Sek. lang. Im Display wird  angezeigt. Wird keine Taste gedrückt, wird der Weckruf zweimal nach jeweils fünf Minuten wiederholt und dann ausgeschaltet.

Während eines Anrufs wird ein Weckruf nur durch einen kurzen Ton signalisiert.

Weckruf ausschalten/nach Pause wiederholen (Schlummermodus)

Voraussetzung: Es ertönt ein Weckruf.

Aus

Display-Taste drücken. Der Weckruf wird ausgeschaltet.

bzw.

Snooze

Display-Taste oder beliebige Taste drücken. Der Weckruf wird ausgeschaltet und nach 5 Minuten wiederholt. Nach der zweiten Wiederholung wird der Weckruf ganz ausgeschaltet.

Mobilteil in den Lieferzustand zurücksetzen

Sie können individuelle Einstellungen und Änderungen zurücksetzen. Einträge des Telefonbuchs, der Call-by-Call-Liste, der Anrufliste, die SMS-Listen und die Anmeldung des Mobilteils an der Basis bleiben erhalten.



Ja



Mobilteil → Mobilteil-Reset

Display-Taste drücken.

Lang drücken (Ruhezustand).

Basis einstellen

Basis einstellen

Die Basis stellen Sie mit einem angemeldeten Mobilteil Gigaset C47H ein.



Vor unberechtigtem Zugriff schützen

Sichern Sie die Systemeinstellungen der Basis mit einer nur Ihnen bekannten System-PIN. Die System-PIN müssen Sie u. a. eingeben beim An- und Abmelden eines Mobilteils von der Basis oder beim Zurücksetzen in den Lieferzustand.

System-PIN ändern



Sie können die eingestellte, 4-stellige System-PIN der Basis (Lieferzustand: 0000) in eine 4-stellige PIN ändern, die nur Sie kennen.

Gigaset C475: Mit der Einrichtung einer System-PIN ermöglichen Sie die Fernbedienung des Anrufbeantworters (S. 39).

 →  → Basis → System-PIN

 Aktuelle System-PIN eingeben und **OK** drücken.

 Neue System-PIN eingeben. Aus Sicherheitsgründen wird die Eingabe mit vier Sternchen (****) dargestellt.

  In die nächste Zeile springen, neue System-PIN wiederholen und **OK** drücken.

 **Lang** drücken (Ruhezustand).

System-PIN zurücksetzen

Sollten Sie die System-PIN vergessen haben, können Sie die Basis auf den ursprünglichen Code **0000** zurücksetzen:

Entfernen Sie das Netzkabel von der Basis. Halten Sie die Anmelde-/Paging-Taste an der Basis gedrückt, während Sie gleichzeitig das Netzkabel wieder an die Basis

anschließen. Lassen Sie die Taste nach einiger Zeit wieder los.

Die Basis ist nun zurückgesetzt und die System-PIN **0000** eingestellt.

Hinweis:

Alle Mobilteile sind abgemeldet und müssen neu angemeldet werden.

Klingeltöne ändern

◆ Lautstärke:

Sie können zwischen fünf Lautstärken und dem „Crescendo“-Ruf wählen, s. S. 49. Mit Stufe „0“ schalten Sie den Klingelton der Basis aus.

◆ Klingeltöne:

Für externe Anrufe können Sie eine Klingeltonmelodie festlegen, s. S. 49.

 →  → Basis → Klingeltöne

Wie Sie die Einstellungen vornehmen, s. S. 49.

Wartemelodie ein-/ausschalten

 →  → Basis → Wartemelodie

OK drücken, um Wartemelodie ein- oder auszuschalten ( = ein).

Repeater-Unterstützung

Mit einem Repeater können Sie die Reichweite und Empfangsstärke Ihrer Basis vergrößern. Dazu müssen Sie den Repeater-Betrieb aktivieren. Dabei werden Gespräche, die gerade über die Basis geführt werden, abgebrochen.

Voraussetzung: Ein Repeater ist angemeldet. Der Eco-Modus ist ausgeschaltet.

 →  → Basis → Sonderfunktionen → Repeaterbetrieb

Ja Display-Taste drücken.

Bei eingeschaltetem Repeaterbetrieb ist der Menüpunkt mit markiert.

Hinweis:

Repeater-Unterstützung und Eco-Modus (s. S. 13) schließen sich gegenseitig aus, d. h. es können nicht gleichzeitig beide Funktionen genutzt werden.

Basis in Lieferzustand zurücksetzen

Beim Zurücksetzen

- ◆ wird der Eco-Modus ausgeschaltet,
- ◆ bleiben Mobilteile angemeldet,
- ◆ wird die System-PIN nicht zurückgesetzt,
- ◆ werden die SMS-Infodienste nicht zurückgesetzt.



→ → Basis → Basis-Reset



System-PIN eingeben und **OK** drücken.

Ja

Display-Taste drücken.

Mit oder Display-Taste **Nein** das Zurücksetzen abbrechen.



Lang drücken (Ruhezustand)

Basis an Telefonanlage anschließen

Basis an Telefonanlage anschließen

Die folgenden Einstellungen sind nur nötig, wenn Ihre Telefonanlage dies erfordert, siehe Bedienungsanleitung der Telefonanlage.

An Telefonanlagen, die die Rufnummernübermittlung nicht unterstützen, können Sie keine SMS versenden oder empfangen.



Wahlverfahren und Flash-Zeit

Die aktuelle Einstellung ist mit markiert.

Wahlverfahren ändern

Sie haben folgende Möglichkeiten, das Wahlverfahren einzustellen:

- ◆ Tonwahl (MFV),
- ◆ Impulswahl-Verfahren (IWV).



 →  → Basis → Sonderfunktionen → Wahlverfahren

 Wahlverfahren auswählen (= ein) und **OK** drücken.

 **Lang** drücken (Ruhezustand).

Flash-Zeit einstellen

Ihr Telefon ist im Lieferzustand für den Betrieb am Hauptanschluss eingestellt (Flash-Zeit 250 ms). Für den Betrieb an Telefonanlagen kann es notwendig sein, diesen Wert zu ändern, siehe Bedienungsanleitung Ihrer Telefonanlage.

 →  → Basis → Sonderfunktionen → Flash-Zeiten

 Flash-Zeit auswählen und **OK** drücken (= eingestellter Wert). Mögliche Werte sind: 80 ms, 100 ms, 120 ms, 180 ms, 250 ms, 300 ms, 600 ms, 800 ms.

 **Lang** drücken (Ruhezustand).

Vorwahlziffer (Amtskennziffer/ AKZ) speichern

Voraussetzung: Bei Ihrer Telefonanlage müssen Sie ggf. für externe Gespräche vor der Nummer eine Vorwahlziffer eingeben, z. B. „0“.

 →  → Basis → Sonderfunktionen → Vorwahlziffer

 Vorwahlziffer max. 3-stellig eingeben bzw. ändern.

▶ Änderungen speichern: (S. 61).

Ist eine Vorwahlziffer gespeichert, gilt:

- ◆ Die Vorwahlziffer wird automatisch vorangestellt bei Wahl aus den folgenden Listen: Nummern der SMS-Zentren, Anrufliste, Anrufbeantworterliste.
- ◆ Die Vorwahlziffer muss eingegeben werden bei manueller Wahl und bei manueller Eingabe von Telefonbuch-, Notruf-/Kurzwahlnummern und Nummern der SMS-Zentren.
- ◆ Wenn Sie beim Senden einer SMS die Nummer des Empfängers aus dem Telefonbuch übernehmen, müssen Sie die Vorwahlziffer löschen.
- ◆ Eine vorhandene Vorwahlziffer löschen Sie mit **KC**.

Pausenzeiten einstellen

Pause nach Leitungsbelegung ändern

Sie können die Länge der Pause einstellen, die zwischen dem Drücken der Abhebetaste  und Senden der Nummer eingefügt wird.

 Menü öffnen.

Tasten drücken.

 Ziffer für die Pausenlänge eingeben (1 = 1 Sek.; 2 = 3 Sek.; 3 = 7 Sek.) und **OK** drücken.

Pause nach R-Taste ändern

Sie können die Länge der Pause ändern, wenn Ihre Telefonanlage dies erfordert (s. Bedienungsanleitung der Telefonanlage).



Menü öffnen.



Tasten drücken.



Ziffer für die Pausenlänge eingeben (1 = 800 ms; 2 = 1600 ms; 3 = 3200 ms) und **OK** drücken.

Wahlpause (Pause nach Vorwahlziffer) ändern

Voraussetzung: Sie haben eine Vorwahlziffer gespeichert (S. 54).



Menü öffnen.



Tasten drücken.



Ziffer für die Pausenlänge (1 = 1 Sek.; 2 = 2 Sek.; 3 = 3 Sek.; 4 = 6 Sek.) eingeben und **OK** drücken.

Wahlpause einfügen: die Taste **R** 2 Sek. lang drücken. Im Display erscheint ein P.

Zeitweise auf Tonwahl (MFV) umschalten

Sollte Ihre Telefonanlage noch mit Impulswahl (IWV) arbeiten, das Tonwahl-Verfahren aber für eine Verbindung erforderlich sein (z. B. zum Anhören des Netz-Anrufbeantworters), müssen Sie für das Gespräch auf Tonwahl umstellen.

Voraussetzung: Sie führen gerade ein Gespräch oder haben bereits eine externe Nummer gewählt.



Stern-Taste drücken.

Nach Auflegen ist automatisch wieder Impulswahl eingeschaltet.

Anhang

Anhang

Pflege

- ▶ Basis, Ladeschale und Mobilteil mit einem **feuchten** Tuch (keine Lösungsmittel) oder einem Antistatiktuch abwischen.

Nie ein trockenes Tuch verwenden. Es besteht die Gefahr der statischen Aufladung.

Kontakt mit Flüssigkeit

Falls das Mobilteil mit Flüssigkeit in Kontakt gekommen ist:

1. **Das Mobilteil ausschalten und sofort die Akkus entnehmen.**
2. Die Flüssigkeit aus dem Mobilteil abtropfen lassen.
3. Alle Teile trocken tupfen und das Mobilteil anschließend **mindestens 72 Stunden** mit geöffnetem Akkufach und mit der Tastatur nach unten an einem trockenen, warmen Ort lagern (**nicht:** Mikrowelle, Backofen o. Ä.).
4. **Das Mobilteil erst in trockenem Zustand wieder einschalten.**

Nach vollständigem Austrocknen ist in vielen Fällen die Inbetriebnahme wieder möglich.

Fragen und Antworten

Treten beim Gebrauch Ihres Telefons Fragen auf, stehen wir Ihnen unter www.siemens.de/gigaset-service rund um die Uhr zur Verfügung. Außerdem sind in der folgenden Tabelle häufig auftretende Probleme und mögliche Lösungen aufgelistet.

Das Display zeigt nichts an.

1. Mobilteil ist nicht eingeschaltet.
 - ▶ Auflegen-Taste  **lang** drücken.

2. Die Akkus sind leer.
 - ▶ Akkus laden bzw. austauschen (S. 8).

Das Mobilteil reagiert nicht auf einen Tastendruck.

- Tastensperre ist eingeschaltet.
- ▶ Raute-Taste  **lang** drücken (S. 11).

Im Display blinkt „Basis x“.

1. Mobilteil ist außerhalb der Reichweite der Basis.
 - ▶ Abstand Mobilteil/Basis verringern.

Reichweite der Basis hat sich verringert, weil der Eco-Modus eingeschaltet ist.

 - ▶ Eco-Modus ausschalten (S. 13) oder Abstand Mobilteil/Basis verringern.
2. Mobilteil wurde abgemeldet.
 - ▶ Mobilteil anmelden (S. 42).
3. Basis ist nicht eingeschaltet.
 - ▶ Steckernetzgerät der Basis kontrollieren (S. 8).

Im Display blinkt Basissuche.

- Keine Basis eingeschaltet bzw. in Reichweite.
- ▶ Abstand Mobilteil/Basis verringern.
 - ▶ Steckernetzgerät der Basis kontrollieren (S. 8).

Das Mobilteil klingelt nicht.

1. Klingelton ist ausgeschaltet.
 - ▶ Klingelton einschalten (S. 50).
2. Anrufweiterschaltung auf **Sofort** eingestellt.
 - ▶ Anrufweiterschaltung ausschalten (S. 18).

Sie hören keinen Klingel-/Wählton vom Festnetz.

- Es wurde nicht das mitgelieferte Telefonkabel verwendet bzw. dieses durch ein neues Kabel mit falscher Steckerbelegung ersetzt.
- ▶ Bitte immer das mitgelieferte Telefonkabel verwenden bzw. beim Kauf im Fachhandel auf die richtige Steckerbelegung achten (S. 8).

Fehlerton nach System-PIN Abfrage

- Die von Ihnen eingegebene System-PIN ist falsch.
- ▶ System-PIN auf 0000 zurücksetzen (S. 52).

System-PIN vergessen.

- ▶ System-PIN auf 0000 zurücksetzen (S. 52).

<p>Ihr Gesprächspartner hört Sie nicht.</p> <p>Sie haben die Taste  (INT) gedrückt. Das Mobilteil ist „stummgeschaltet“.</p> <p>▶ Mikrofon wieder einschalten (S. 17).</p>
<p>Die Nummer des Anrufers wird trotz CLIP nicht angezeigt.</p> <p>Nummernübermittlung ist nicht freigegeben.</p> <p>▶ Anrufer sollte die Nummernübermittlung (CLI) beim Netzanbieter freischalten lassen.</p>
<p>Sie hören bei der Eingabe einen Fehlerton (absteigende Tonfolge).</p> <p>Aktion ist fehlgeschlagen/Eingabe ist fehlerhaft.</p> <p>▶ Vorgang wiederholen. Beachten Sie dabei das Display und lesen Sie ggf. in der Bedienungsanleitung nach.</p>
<p>Sie können den Netz-Anrufbeantworter nicht abhören.</p> <p>Ihre Telefonanlage ist auf Impulswahl eingestellt.</p> <p>▶ Telefonanlage auf Tonwahl umstellen.</p>

nur Gigaset C475:

<p>In der Anrufliste ist zu einer Nachricht keine Zeit angegeben.</p> <p>Datum/Uhrzeit sind nicht eingestellt.</p> <p>▶ Datum/Uhrzeit einstellen (S. 10).</p>
<p>Der Anrufbeantworter meldet bei der Fernbedienung „PIN ist ungültig“.</p> <ol style="list-style-type: none"> 1. Eingegebene System-PIN ist falsch <ul style="list-style-type: none"> ▶ Eingabe der System-PIN wiederholen, 2. System-PIN ist noch auf 0000 eingestellt. <ul style="list-style-type: none"> ▶ System-PIN ungleich 0000 einstellen (S. 52).
<p>Der Anrufbeantworter zeichnet keine Nachrichten auf/hat auf die Hinweisansage umgestellt.</p> <p>Der Speicher ist voll.</p> <p>▶ Alte Nachrichten löschen. ▶ Neue Nachrichten anhören und löschen.</p>

Kundenservice (Customer Care)

Wir bieten Ihnen schnelle und individuelle Beratung!

Unser Online-Support im Internet ist immer und überall erreichbar:

www.siemens.de/gigaset-service

Sie erhalten 24 Stunden Unterstützung rund um unsere Produkte. Sie finden dort eine Zusammenstellung der am häufigsten gestellten Fragen und Antworten sowie Bedienungsanleitungen und aktuelle Software-Updates (wenn für das Produkt verfügbar) zum Download.

Häufig gestellte Fragen und Antworten finden Sie auch im Anhang in dieser Bedienungsanleitung.

Persönliche Beratung zu unserem Angebot erhalten Sie bei der Premium-Hotline:

Deutschland 09001 745 822 (1,24 Euro/Min.)

Es erwarten Sie qualifizierte Mitarbeiter, die Ihnen bezüglich Produktinformation und Installation kompetent zur Seite stehen.

Im Falle einer notwendigen Reparatur, evtl. Garantie- oder Gewährleistungsansprüche erhalten Sie schnelle und zuverlässige Hilfe bei unserem Service-Center.

Deutschland 01805 333 222 (0,14 Euro/Min.)

Bitte halten Sie Ihren Kaufbeleg bereit.

In Ländern, in denen unser Produkt nicht durch autorisierte Händler verkauft wird, werden keine Austausch- bzw. Reparaturleistungen angeboten.

Anhang

Zulassung

Dieses Gerät ist für den analogen Telefonsanschluss im deutschen und luxemburgischen Netz vorgesehen.

Länderspezifische Besonderheiten sind berücksichtigt.

Hiermit erklärt die Siemens Home and Office Communication Devices GmbH & Co. KG, dass dieses Gerät den grundlegenden Anforderungen und anderen relevanten Bestimmungen der Richtlinie 1999/5/EC entspricht.

Eine Kopie der Konformitätserklärung nach 1999/5/EC finden Sie über folgende Internetadresse:

<http://www.siemens.com/gigasetdocs>.

CE 0682

Garantie-Urkunde

Dem Verbraucher (Kunden) wird unbeschadet seiner Mängelansprüche gegenüber dem Verkäufer eine Haltbarkeitsgarantie zu den nachstehenden Bedingungen eingeräumt:

- ◆ Neugeräte und deren Komponenten, die aufgrund von Fabrikations- und/oder Materialfehlern innerhalb von 24 Monaten ab Kauf einen Defekt aufweisen, werden von Siemens nach eigener Wahl gegen ein dem Stand der Technik entsprechendes Gerät kostenlos ausgetauscht oder repariert. Für Verschleißteile (z. B. Akkus, Tastaturen, Gehäuse) gilt diese Haltbarkeitsgarantie für sechs Monate ab Kauf.
- ◆ Diese Garantie gilt nicht, soweit der Defekt der Geräte auf unsachgemäßer Behandlung und/oder Nichtbeachtung der Handbücher beruht.
- ◆ Diese Garantie erstreckt sich nicht auf vom Vertragshändler oder vom Kunden selbst erbrachte Leistungen (z. B. Installation, Konfiguration, Softwaredown-loads). Handbücher und ggf. auf einem separaten Datenträger mitgelieferte Software sind ebenfalls von der Garantie ausgeschlossen.
- ◆ Als Garantienachweis gilt der Kaufbeleg, mit Kaufdatum. Garantieansprüche sind innerhalb von zwei Monaten nach Kenntnis des Garantiefalles geltend zu machen.
- ◆ Ersetzte Geräte bzw. deren Komponenten, die im Rahmen des Austauschs an Siemens zurückgeliefert werden, gehen in das Eigentum von Siemens über.
- ◆ Diese Garantie gilt für in der Europäischen Union erworbene Neugeräte. Garantiegeberin ist die Siemens Home and Office Communication Devices GmbH & Co. KG, Schlavenhorst 66, D-46395 Bocholt.
- ◆ Weiter gehende oder andere Ansprüche aus dieser Herstellergarantie sind ausgeschlossen. Siemens haftet nicht für Betriebsunterbrechung, entgangenen Gewinn und den Verlust von Daten, zusätzlicher vom Kunden auf gespielter Software oder sonstiger Informationen. Die Sicherung derselben obliegt dem Kunden. Der Haftungsausschluss gilt nicht, soweit zwingend gehaftet wird, z. B. nach dem Produkthaftungsgesetz, in Fällen des Vorsatzes, der groben Fahrlässigkeit, wegen der Verletzung des Lebens, des Körpers oder der Gesundheit oder wegen der Verletzung wesentlicher Vertragspflichten. Der Schadensersatzanspruch für die Verletzung wesentlicher Vertragspflichten ist jedoch auf den vertragstypischen, vorhersehbaren Schaden begrenzt, soweit nicht Vorsatz oder grobe Fahrlässigkeit vorliegt oder wegen der Verletzung des Lebens, des Körpers oder der Gesundheit oder nach dem Produkthaftungsgesetz gehaftet wird.
- ◆ Durch eine erbrachte Garantieleistung verlängert sich der Garantiezeitraum nicht.

- ◆ Soweit kein Garantiefall vorliegt, behält sich Siemens vor, dem Kunden den Austausch oder die Reparatur in Rechnung zu stellen. Siemens wird den Kunden hierüber vorab informieren.
- ◆ Eine Änderung der Beweislastregeln zum Nachteil des Kunden ist mit den vorstehenden Regelungen nicht verbunden.

Zur Einlösung dieser Garantie wenden Sie sich bitte an den Siemens Telefonservice. Die Rufnummer entnehmen Sie bitte der Bedienungsanleitung.

Technische Daten

Empfohlene Akkus

Technologie:

Nickel-Metall-Hydrid (NiMH)

Größe: AAA (Micro, HR03)

Spannung: 1,2 V

Kapazität: 600 – 1200 mAh

Wir empfehlen folgende Akkutypen, da nur damit die angegebenen Betriebszeiten, die volle Funktionalität und die Langlebigkeit gewährleistet sind:

- ◆ Sanyo Twicell 650
- ◆ Sanyo Twicell 700
- ◆ Panasonic 700mAh „for DECT“
- ◆ GP 700mAh
- ◆ Yuasa AAA Phone 700
- ◆ Varta Phone Power AAA 700mAh
- ◆ GP 850 mAh
- ◆ Sanyo NiMH 800
- ◆ Yuasa AAA 800

Das Gerät wird mit zwei zugelassenen Akkus ausgeliefert.

Ersatzakkus können auch beim Siemens Service über den Kleinteileversand bestellt werden.

Online-support:

www.siemens.de/qigaset-service

Fax:

02871-91 3029

Hotline:

01805-333 222 (0,14 Euro/Min.)

Betriebszeiten/Ladezeiten des Mobilteils

Die Betriebszeit Ihres Gigaset ist von Akkukapazität, Alter der Akkus und Benutzerverhalten abhängig. (Alle Zeitangaben sind Maximalangaben und gelten bei ausgeschalteter Display-Beleuchtung.)

	Kapazität (mAh) ca.			
	500	700	900	1100
Bereitschaftszeit (Stunden)	180	300	320	395
Gesprächszeit (Stunden)	9	12	16	19
Betriebszeit bei 1,5 Std. Gespräch pro Tag (Stunden)	80	115	150	180
Ladezeit, Basis (Stunden)	4	5	7	8
Ladezeit, Ladeschale (Stunden)	5	7	9	11

Bei Drucklegung waren Akkus bis 900 mAh erhältlich und wurden im System getestet. Da die Akkuentwicklung stetig fortschreitet, wird die Liste der empfohlenen Akkus im FAQ-Bereich der Gigaset Customer Care-Seiten regelmäßig aktualisiert:

www.siemens.de/qigaset-service

www.siemens.com/qigaset-customer-care

Hinweise zur Bedienungsanleitung

Leistungsaufnahme der Basis

Im Bereitschaftszustand:

Gigaset C470: etwa 1,2 Watt

Gigaset C475: etwa 1,6 Watt

Während des Gesprächs:

Gigaset C470: etwa 1 Watt

Gigaset C475: etwa 1,5 Watt

Allgemeine technische Daten



DECT-Standard	wird unterstützt
GAP-Standard	wird unterstützt
Kanalzahl	60 Duplexkanäle
Funkfrequenzbereich	1880–1900 MHz
Duplexverfahren	Zeitmultiplex, 10 ms Rahmenlänge
Kanalraster	1728 kHz
Bitrate	1152 kbit/s
Modulation	GFSK
Sprachcodierung	32 kbit/s
Sendeleistung	10 mW, mittlere Leistung pro Kanal
Reichweite	bis zu 300 m im Freien, bis zu 50 m in Gebäuden
Stromversorgung Basis	230 V ~/50 Hz
Umgebungsbedingungen im Betrieb	+5 °C bis +45 °C; 20 % bis 75 % relative Luftfeuchtigkeit
Wahlverfahren	MFV (Tonwahl)/ IWW (Impulswahl)





Hinweise zur Bedienungsanleitung

In dieser Bedienungsanleitung werden bestimmte Schreibweisen verwendet, die hier erklärt sind.



Beispiel Menü-Eingabe

In der Bedienungsanleitung werden die Schritte, die Sie ausführen müssen, in verkürzter Schreibweise dargestellt. Im Folgenden wird am Beispiel „Kontrast des Displays einstellen“ diese Schreibweise erläutert. In den Kästchen steht jeweils, was Sie tun müssen.



 →  → Display

- ▶ Im Ruhezustand des Mobilteils Steuer-Taste **rechts** () drücken, um das Hauptmenü zu öffnen.
- ▶ Mit der Steuer-Taste () die Zeile  Einstellungen auswählen.
- ▶  drücken oder auf die Display-Taste **OK** drücken, um die Funktion Einstellungen zu bestätigen.

Das Untermenü **Einstellungen** wird angezeigt.

- ▶ So oft unten auf die Steuer-Taste () drücken, bis die Menüfunktion **Display** ausgewählt ist.
- ▶  drücken oder auf die Display-Taste **OK** drücken, um die Auswahl zu bestätigen.

Kontrast Auswählen und **OK** drücken.

- ▶ So oft unten auf die Steuer-Taste () drücken, bis die Menüfunktion **Kontrast** ausgewählt ist.
- ▶  drücken oder auf die Display-Taste **OK** drücken, um die Auswahl zu bestätigen.



Kontrast auswählen und auf die Display-Taste **Sichern** drücken.

- ▶ Rechts oder links auf die Steuer-Taste drücken, um den Kontrast einzustellen.
- ▶ Display-Taste **Sichern** drücken, um die Auswahl zu bestätigen.



Lang drücken (Ruhezustand).

- ▶ Lang auf die Auflegen-Taste drücken, damit das Mobilteil in den Ruhezustand wechselt.

Beispiel mehrzeilige Eingabe

In vielen Situationen können Sie in mehreren Zeilen einer Anzeige Einstellungen ändern oder Daten eingeben.

Die mehrzeilige Eingabe wird in dieser Bedienungsanleitung in verkürzter Schreibweise dargestellt. Im Folgenden wird am Beispiel „Datum und Uhrzeit einstellen“ diese Schreibweise erläutert. In den Kästchen steht jeweils, was Sie tun müssen.

Sie sehen die folgende Anzeige (Beispiel):

Datum und Uhrzeit	
Datum:	[15.11.07]
Zeit:	11:11
Sichern	

Datum:

Tag, Monat und Jahr 6-stellig eingeben.

Die zweite Zeile ist mit [] als aktiv gekennzeichnet.

- ▶ Datum mit den Ziffer-Tasten eingeben.

Zeit:

Stunden/Minuten 4-stellig eingeben.

- ▶ Auf die Taste drücken.
- Die vierte Zeile ist mit [] als aktiv gekennzeichnet.
- ▶ Uhrzeit mit den Ziffer-Tasten eingeben.

- ▶ Änderungen speichern.

- ▶ Auf die Display-Taste **Sichern** drücken.
- ▶ Anschließend **lang** auf die Taste drücken.

Das Mobilteil wechselt in den Ruhezustand.

Text schreiben und bearbeiten

Beim Erstellen eines Textes gelten folgende Regeln:

- ◆ Die Schreibmarke (Cursor) mit steuern.
- ◆ Zeichen werden links von der Schreibmarke eingefügt.
- ◆ Stern-Taste drücken, um die Tabelle der Sonderzeichen anzuzeigen. Gewünschtes Zeichen auswählen, Displaytaste **Einfügen** drücken, um Zeichen an der Cursorposition einzufügen.
- ◆ Bei Einträgen ins Telefonbuch wird der erste Buchstabe des Namens automatisch großgeschrieben, es folgen kleine Buchstaben.

Gigaset Home Control Geräte

SMS/Namen schreiben

Um Buchstaben/Zeichen einzugeben, entsprechende Taste mehrmals drücken.

Standardschrift

	1x	2x	3x	4x	5x	6x	7x	8x	9x	10x
1	¹⁾	²⁾	1							
2	a	b	c	2	ä	á	à	â	ã	ç
3	d	e	f	3	ë	é	è	ê		
4	g	h	i	4	ï	í	ì	î		
5	j	k	l	5						
6	m	n	o	6	ö	ñ	ó	ô	õ	
7	p	q	r	s	7	ß				
8	t	u	v	8	ü	ú	ù	û		
9	w	x	y	9	ÿ	ý	æ	ø	å	
0	.	,	?	!	0					

1) Leerzeichen

2) Zeilenschaltung

Wenn Sie eine Taste **lang** drücken, werden die Zeichen der entsprechenden Taste im Display angezeigt und nacheinander markiert. Wenn Sie die Taste loslassen, wird das markierte Zeichen im Eingabefeld eingefügt.

Groß-, Klein- oder Zifferschreibung einstellen

Raute-Taste **kurz** drücken, um vom Modus „Abc“ zu „123“ und von „123“ zu „abc“ und von „abc“ zu „Abc“ (Großschreibung: 1. Buchstabe großgeschrieben, alle weiteren klein) zu wechseln. Raute-Taste **vor** der Eingabe des Buchstabens drücken.

Ob die Groß-, Klein- oder Zifferschreibung eingestellt ist, wird Ihnen kurz im Display angezeigt.

Gigaset Home Control Geräte

Sie können diese Geräte (im Folgenden GHC-Geräte genannt) an Ihr Telefon anschließen und über Ihr Mobilteil bedienen. GHC-Geräte sind z.B. Türsprechanlagen, Steckdosenleisten, Sensoren und Rauchmelder, Licht- und Jalousiensteuerung, Hausgeräte.

Zur Steuerung von GHC-Geräten stehen die Menüs Extras → Applikationen und Extras → Szenarien zur Verfügung. Sie sind nur sichtbar, wenn mindestens ein GHC-Gerät angemeldet ist bzw. wenn mindestens eine Applikation eingetragen wurde. Sie können maximal 9 Applikationen anmelden. Maximal neun Szenarien werden unterstützt.

Welche Funktionen Ihnen zur Verfügung stehen, entnehmen Sie bitte der Bedienungsanleitung des Geräts.

GHC-Geräte an der Basis anmelden

Ein GHC-Gerät wird wie ein Mobilteil an der Basis angemeldet (S. 42). Dazu:

- ▶ Anmelde-/Paging-Taste an der Basis lang (ca. 3 Sek.) drücken.

Wie Sie das GHC-Gerät für die Anmeldung einstellen müssen, entnehmen Sie bitte der Bedienungsanleitung des Geräts. Bei der Anmeldung müssen Sie ggf. die System-PIN der Basis eingeben oder diese vor der Anmeldung auf den Standardwert („0000“) zurücksetzen (S. 52).

Zubehör

Gigaset-Mobilteile

Erweitern Sie Ihr Gigaset zu einer schnurlosen Telefonanlage:

Gigaset-Mobilteil C47H

- ◆ Beleuchtetes grafisches Farbdisplay (65k Farben)
- ◆ Beleuchtete Tastatur
- ◆ Freisprechen
- ◆ Polyphone Klingelmelodien
- ◆ Telefonbuch für ca. 150 Einträge
- ◆ SMS (Voraussetzung: CLIP vorhanden)
- ◆ Headset-Anschluss
- ◆ Babyalarm

www.siemens.com/gigasetC47H



Gigaset-Mobilteil S67H

- ◆ Beleuchtetes grafisches Farbdisplay (65k Farben)
- ◆ Beleuchtete Tastatur
- ◆ Freisprechen
- ◆ Polyphone Klingelmelodien
- ◆ Telefonbuch für ca. 250 Einträge
- ◆ Picture-CLIP
- ◆ SMS (Voraussetzung: CLIP vorhanden)
- ◆ Headset-Anschluss
- ◆ Babyalarm

www.siemens.com/gigasetS67H



Zubehör

Gigaset-Mobilteil SL37H

- ◆ Beleuchtetes grafisches Farbdisplay (65k Farben)
- ◆ Beleuchtete Tastatur
- ◆ Freisprechen
- ◆ Polyphone Klingelmelodien
- ◆ Telefonbuch für ca. 250 Einträge
- ◆ Picture-CLIP
- ◆ SMS (Voraussetzung: CLIP vorhanden)
- ◆ PC-Schnittstelle für z.B. Verwaltung von Telefonbucheinträgen, Klingeltönen und Screensavern
- ◆ Headset-Anschluss
- ◆ Bluetooth
- ◆ Babyalarm
- ◆ Walky-Talky Funktion

www.siemens.com/qigasetSL37H



Gigaset-Mobilteil SL56

- ◆ Beleuchtetes grafisches Farbdisplay (65k Farben)
- ◆ Beleuchtete Tastatur
- ◆ Freisprechen
- ◆ Polyphone Klingelmelodien
- ◆ Telefonbuch für ca. 250 Einträge
- ◆ Picture-CLIP
- ◆ SMS (Voraussetzung: CLIP vorhanden)
- ◆ Sprachwahl
- ◆ PC-Schnittstelle für z.B. Verwaltung von Telefonbucheinträgen, Klingeltönen und Screensavern
- ◆ Headset-Anschluss
- ◆ Bluetooth

www.siemens.com/qigasetSL56



Gigaset-Mobilteil S45

- ◆ Beleuchtetes Farbdisplay (4096 Farben)
- ◆ Beleuchtete Tastatur
- ◆ Freisprechen
- ◆ Polyphone Klingelmelodien
- ◆ Telefonbuch für ca. 150 Einträge
- ◆ SMS (Voraussetzung: CLIP vorhanden)
- ◆ Headset-Anschluss
- ◆ Babyalarm

www.siemens.com/gigaset45



Gigaset-Mobilteil E45

- ◆ Staub- und spritzwasserfestes Gehäuse
- ◆ Beleuchtetes Farbdisplay (4096 Farben)
- ◆ Beleuchtete Tastatur
- ◆ Freisprechen
- ◆ Polyphone Klingelmelodien
- ◆ Telefonbuch für ca. 150 Einträge
- ◆ SMS (Voraussetzung: CLIP vorhanden)
- ◆ Headset-Anschluss
- ◆ Babyalarm

www.siemens.com/gigasete45



Gigaset-Repeater

Mit dem Gigaset-Repeater können Sie die Empfangsreichweite Ihres Gigaset-Mobilteils zur Basis vergrößern.

www.siemens.com/gigasetrepeater



Zubehör

Gigaset HC450 – Türsprechanlage für Schnurlostelefone

- ◆ Gensprechen direkt mit dem Schnurlostelefon - kein festinstalliertes Wohntelefon
- ◆ Intuitive Bedienfunktionen über Softkeys (Türöffnen, Eingangslight aktivieren)
- ◆ Einfache Konfiguration per Menü auf dem Mobilteil
- ◆ Weiterleitung auf externe Rufnummer (Apothekerschaltung)
- ◆ Einfache Installation und Anmeldung an das Gigasetssystem
- ◆ Ersetzt vorhandenen Klingelknopf - keine weiteren Kabel notwendig
- ◆ Vorhandener Gong und handelsübliche Türöffner werden unterstützt
- ◆ Konfigurationsmöglichkeiten für die zweite Klingeltaste (separater Türruf, Betätigung der Eingangsbeleuchtung, oder Funktion wie erste Klingeltaste)



www.siemens.com/GigasetHC450

Alle Zubehörteile und Akkus können Sie über den Fachhandel bestellen.



Verwenden Sie nur Originalzubehör. So vermeiden Sie mögliche Gesundheits- und Sachschäden und stellen sicher, dass alle relevanten Bestimmungen eingehalten werden.

Wandmontage der Basis

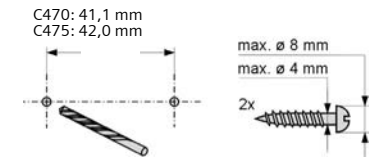

C470: ca. 2,5 mm
C475: ca. 2,1 mm

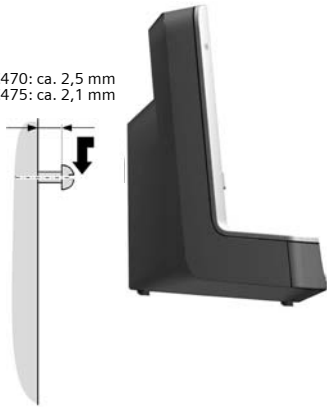

Stichwortverzeichnis

Stichwortverzeichnis**A**

Abheben-Taste	1, 16
Abmelden (Mobilteil)	43
Akku	
Anzeige	1, 10
einlegen	8
empfohlene Akkus	59
laden	1, 10
Symbol	1, 10
Ton	50
AKZ (Amtskennziffer)	54
Ändern	
Display-Sprache	47
Freisprechlautstärke	49
Hörerlautstärke	49
interne Nummer eines Mobilteils	45
Klingelton	49
Namen eines Mobilteils	45
Pausenzeit	54
System-PIN	52
Wahlverfahren	54
Zielrufnummer	46
Anhören	
Ansage (Anrufbeantworter)	35
Nachricht (Anrufbeantworter)	36
Anklopfen	
annehmen/abweisen	19
ein-/ausschalten	18
internes Gespräch	44
Anmelden (Mobilteil)	42
Anruf	
annehmen	16
Anrufbeantworter	35
Ansage/Hinweisansage aufnehmen	35
ein-/ausschalten	35
Fernbedienung	39
Nachrichten anhören	36
Nachrichten löschen	37
rückwärts springen	37
vorwärts springen	37
Anrufbeantworter s. a.	
Netz-Anrufbeantworter	
Anrufbeantworterliste	23, 24
Anrufen	
extern	16
intern	43
Anrufliste	23

Anrufweitchaltung	18
Ansage (Anrufbeantworter)	35, 36
Ansagemodus (Anrufbeantworter)	35, 36
Anschließen, Basis an Telefonanlage	54
Anzeige	
Netz-Anrufbeantworter Meldung	41
Nummer (CLI/CLIP)	16
Speicherplatz	
(Telefonb./Call-by-Call)	21
unterdrücken (CLIR)	18
Auflegen-Taste	1, 16
Aufmerksamkeitston	50
Aufnehmen	
Gespräch mitschneiden	38
Aufstellen, Basis	7
Aufzeichnungslänge	39
Aufzeichnungsqualität	39
Ausschalten	
Anrufbeantworter	35
Babyalarm	46
Gespräch mitschneiden	38
Hinweistöne	50
intern zuschalten	44
Mobilteil	11
Rufannahme	48
Tastensperre	11
Automatische	
Netzanbietervorwahl	25
Rufannahme	16, 48
AWS (Anrufweitchaltung)	18

B

Babyalarm	45
Basis	
anschließen	8
anschließen an Telefonanlage	54
anschließen und aufstellen	7
einstellen	52
in Lieferzustand zurücksetzen	53
Reichweite	8
System-PIN	52
Beenden s. Ausschalten	
Beenden, Gespräch	16
Beispiel	
mehrzeitige Eingabe	61
Menü-Eingabe	60
Benachrichtigung via SMS	30
Bestätigungston	50
Betriebszeit des Mobilteils	
im Babyalarm-Modus	46

C

Call-by-Call-Liste	20
Call-by-Call-Nummern	20, 24
Call-by-Call-Taste	1
CLI, CLIP	16
CLIP-Bild	16
CLIR.	18
Customer Care	57

D

Datum einstellen	10
Display	
Beleuchtung	48
Display-Sprache ändern.	47
einstellen	47
im Ruhezustand	12
Kontrast	47
Logo	48
unverständliche Sprache	47
Display-Tasten	1, 11
belegen	47

E

ECO DECT	13
Eco-Modus	13
Ein-/Aus-Taste	1
Eingangsliste (SMS)	28
Einschalten	
Anrufbeantworter	35
Anrufbeantworter (Fernbedienung).	40
Babyalarm	46
Gespräch mitschneiden.	38
Hinweistöne	50
intern zuschalten	44
Mobilteil.	11
Rufannahme.	48
Tastensperre.	11
Eintrag	
aus Telefonb. auswählen.	21
auswählen (Menü)	60
speichern, ändern (Preselection)	25
E-Mail-Adresse	28
Empfangsstärke	8
Empfangsverstärker s. Repeater	
Empfindlichkeit (Babyalarm).	46
Entgangener Anruf	24
Entwurfsliste (SMS)	27
Externes Gespräch	
an Anrufb. weiterleiten	38

F

Falscheingaben (Korrektur)	13
Fax (SMS)	28
Fehlerbehebung	56
Fehlerbehebung (SMS)	34
Fehlerton	50
Fernbedienung	39
Flash-Zeit	54
Flüssigkeit	56
Fragen und Antworten	56
Freisprechen.	17
Taste	1
Freisprechen-Taste	1

G

Garantie	58
Gespräch	
beenden	16
extern	16
intern	43
mitschneiden	38
Teilnehmer zuschalten	44
trennen (Makeln).	18
übernehmen v. Anrufbeantworter	38
weitergeben (verbinden)	43, 45
Gesprächsdauer	16
GHC-Gerät	62
Gigaset Home Control	62

H

Headsetbuchse	9
Hinweistöne	50
Hörerbetrieb.	17
Hörerlautstärke.	49
Hörgeräte.	5

I

Impulswahl-Verfahren	54
In Betrieb nehmen	
Mobilteil	8
Info-Dienste (SMS)	32
Intern	
Konferenz	44
rückfragen.	44
telefonieren.	43
zuschalten.	44
Internes Gespräch	43
anklopfen	44
IWV (Impulswahl-Verfahren)	54

Stichwortverzeichnis

K

Klingelton	
ändern	49
Lautstärke einstellen	49, 52
Melodie einstellen	52
Konferenz	19
Konferenz (intern)	44
Korrektur von Falscheingaben	13
Kostenbewusst telefonieren	24
Kostensparfunktion (Fernbed.)	39
Kundenservice	57
Kurzwahl	20

L

Ladezustandsanzeige	1
Lautstärke	
einstellen	49
Freisprechlautstärke Mobilteil	49
Hörerlautstärke	49
Klingelton	49, 52
Leistungsaufnahme	60
Liste	
Anrufbeantworter	23, 24
Anrufliste	23
Call-by-Call-Liste	20
entgangene Anrufe	24
Mobilteile	11
Netz-Anrufbeantworter	23
SMS-Eingangsliste	28
SMS-Entwurfsliste	27
SMS-Liste	23
Logo	48
Löschen	
Ansage für Anrufbeantworter	36
Nachricht	37
Zeichen	13
Lösch-Taste	11

M

Makeln	18
Manuelle Wahlwiederholung	22
Medizinische Geräte	5
Mehrzeilige Eingabe	61
Meldung des Netz-Anrufb. ansehen	41
Melodie einstellen	52

Menü

Endeton	50
Menü-Eingabe	60
Menü-Führung	12
öffnen	11
Übersicht	14
Mikrofon	1
Mithören während Aufzeichnung	38

Mobilteil

abmelden	42, 43
anmelden	42
Babyalarm nutzen	45
Display-Beleuchtung	48
Display-Sprache	47
ein-/ausschalten	11
einstellen	47
Empfangsstärke	8
Freisprechlautstärke	49
Gespräch weitergeben	43
Hinweistöne	50
Hörerlautstärke	49
in Betrieb nehmen	8
in Lieferzustand zurücksetzen	51
interne Nummer ändern	45
Kontakt mit Flüssigkeit	56
Liste	11
Logo	48
mehrere nutzen	42
Namen ändern	45
Nummer ändern	45
Paging	43
Ruhezustand	12
stummschalten	17
suchen	43

N

Nachrichten	35
als "neu" markieren	37
anhören	36
löschen	37
Symbol bei neuer Nachricht	37
Taste	1
Nachrichten-Taste	
Liste öffnen	28
Listen aufrufen	23
Name	
eines Mobilteils	45
Netzanbieter (Nummernliste)	20
Netzanbietervorwahl, automatische	25
Netz-Anrufbeantworter	41

Netzdienste	18
Nummer	
als Ziel bei Babyalarm	46
aus dem Telefonbuch übernehmen	22
aus SMS-Text übernehmen	29
des Anrufers anzeigen (CLIP)	16
Eingabe mit Telefonbuch	22
im Telefonbuch speichern	20
ins Telefonbuch übernehmen	22
unterdrücken	18
Nummernliste	
Netzanbieter	20
P	
Paging	43
Pause	54, 55
Pflege des Telefons	56
PIN ändern	
System-PIN	52
Postfächer s. SMS	
Postfach-ID s. SMS	
Preselection	25
unterdrücken	25
Q	
Quittungstöne	50
R	
Raute-Taste	1, 11
Reichweite	8
Reihenfolge im Telefonbuch	20
Repeater	52
R-Taste	1
Pause nach	55
Rückfrage (intern)	44
Rückfragen	18
Rückruf	18
Ruf von Unbekannt	17
Rufannahme	39, 48
Rufnummernübermittlung	16
Ruhezustand (Display)	12
Ruhezustand, zurückkehren in den	12
S	
Sammelruf	43
Schlummermodus	51
Schnellwahl	
Anrufbeantworter	39
Netz-Anrufbeantworter	41
Schreiben (SMS)	27

Senden	
Telefonbucheintrag an Mobilteil	21
Shortcut	14
Signalton s. Hinweistöne	
SMS	26
als Fax senden	28
an E-Mail-Adresse senden	28
an persönliches Postfach schicken	32
an Telefonanlagen	33
beantworten oder weiterleiten	29
Benachrichtigung via SMS	30
Benachrichtigungsart	30
Benachrichtigungsnummer	30
Benachrichtigungsnummer	30
Eingangsliste	28
empfangen	28
Entwurfsliste	27
Fehler beheben	34
Info-Dienste	32
lesen	27
löschen	27
Nummer speichern	29
PIN-Schutz	31
Postfach ändern	32
Postfächer	31
Postfach-ID	31
Regeln	26
registrieren	26
Registrierungsassistent	26
schreiben	27, 61
Selbsthilfe bei Fehlermeldungen	34
Sendezentrum	26
verkettete	26
weiterleiten	29
SMS-Liste	23
SMS-Zentrum	
einstellen	32
Nummer ändern	32
Sonderfunktionen	54
Sound s. Klingelton	
Speichern (Vorwahlziffer)	54
Speicherplatz	
Telefonb./Call-by-Call	21
Sperre	
Tastensperre ein-/ausschalten	11
Sprache, Display	47
Steckernetzgerät	5
Stern-Taste	1
Steuer-Taste	1, 11
Stummschalten des Mobilteils	17

Stichwortverzeichnis

Suchen im Telefonbuch	21
Suchen, Mobilteil	43
Symbol	
Akku	10
Anrufbeantworter	35
bei neuen Nachrichten	23
Display	11
Klingelton	50
neue Nachricht	37
neue SMS	28
Tastensperre	11
Wecker	51
Systemeinstellungen	52
System-PIN ändern	52

T

Taste 1 (Schnellwahl)	1, 39
Taste belegen	47
Tasten	
Abheben-Taste	1, 16
Auflegen-Taste	1, 16
Call-by-Call-Taste	1
Display-Tasten	1, 11
Ein-/Aus-Taste	1
Freisprechen-Taste	1
Freisprech-Taste	1
Kurzwahl	20, 21
Löschen-Taste	11
Nachrichten-Taste	1
Raute-Taste	1, 11
R-Taste	1
Schnellwahl	1, 39
Stern-Taste	1
Steuer-Taste	1, 11
Telefonbuch-Eintrag zuordnen	20
Tastensperre	11
Technische Daten	59
Telefon vor Zugriff schützen	52
Telefonanlage	
auf Tonwahl umschalten	55
Basis anschließen	54
Flash-Zeit einstellen	54
Pausenzeiten	54
SMS	33
Vorwahlziffer speichern	54
Wahlverfahren einstellen	54
Telefonbuch	20
bei Nummerneingabe nutzen	22
Eintrag speichern	20
Eintrag/Liste senden an Mobilteil	21

Einträge verwalten	21
Nummer aus Text übernehmen	22
Nummer des Absenders (SMS)	
speichern	29
öffnen	11
Reihenfolge der Einträge	20
Telefonieren	
Anruf annehmen	16
extern	16
intern	43
Telefonsteckerbelegung	8
Text schreiben, bearbeiten	61
Textmeldung s. SMS	
Tonwahl	54, 55

U

Uhrzeit einstellen	10
Unbekannt	17
Unterdrücken	
Preselection	25
Rufnummernübermittlung	18

V

Verketteten s. SMS	
Verpackungsinhalt	7
VIP (Telefonbuch-Eintrag)	21
Vorwahlziffer	
bei einer Telefonanlage	54

W

Wählen	
Call-by-Call-Liste	21
mit Kurzwahl	21
Telefonbuch	21
Wahlpause	55
eingeben	1
Wahlverfahren	54
Wahlwiederholung	22
Warnton s. Hinweistöne	
Wartemelodie	17, 52
einstellen	52
Wartenden trennen (Makeln)	18
Wecker	51

Z

Zeichensatz	27, 30
Zielrufnummer (Babyalarm)	46
Zifferntaste belegen	47
Zubehör	63
Zugriffsschutz	52
Zulassung	58
Zuschalten zu einem Gespräch	44