

Gigaset

C530 IP

IP ve SABİT HATLI TELEFON

Tebrikler

Bir Gigaset satın alarak, kendisini bütünüyle sürdürülebilirliğe adanmış bir markayı seçmiş oldunuz. Bu ürünün ambalajı çevre dostudur!

Daha fazla bilgi için www.gigaset.com sitesini ziyaret edin.



GIGASET. INSPIRING CONVERSATION.
MADE IN GERMANY

Gigaset C530 IP – Güçlü yardımcınız

... etkileyici doğal özelliklerle. Büyük TFT ekranı, kullanıcı dostu tuş takımı ve kolay anlaşılır menü yapısı sayesinde, basit kullanılabilirliği ile dikkat çekmektedir. Gigaset'inizin hünerleri telefon etmeyle sınırlı değil:

Ethernet bağlantısı

Gigaset'inizi Ethernet üzerinden internete ve bilgisayara bağlayın. Gigaset'teki telefon rehberini ve bilgisayarınızdaki adres rehberinizi birlikte güncel tutun.

200 vCard randevusu kapasiteli telefon rehberi

Çağrı numaralarını ve diğer bilgileri yerel telefon rehberinde tutun (→ s. 73). Doğum günlerini telefon rehberine kaydedin ve doğum günlerinin hatırlatılmasını sağlayın (→ s. 84).

Gigaset'inizi bir telefon santrali olarak kullanın

Altı adede kadar el cihazınızı kaydedin Her cihaza kendi çağrı numarasını atayın.

Kendi asistanları yardımıyla Gigaset cihazınızı yapılandırın

Asistanlar, telefonunuzun VoIP bağlantılarının yapılandırılmasında ve gelen ve giden bağlantıların kayıtlı el cihazları arasında bölüştürülmesinde size yardımcı olur.

Gigaset'inizle online olun

Telefonunuzun Bilgi Merkezi özelliğinden faydalanın ve internette telefon için özel olarak hazırlanmış bilgileri ekranda görüntüleyin (→ s. 59).

Diğer pratik notlar

Mevcut bir Gigaset el cihazının telefon rehberini aktarın (→ s. 75), hızlı arama ve önemli fonksiyonlara hızlı erişim için programlanabilir rakam ve ekran tuşlarından faydalanın (→ s. 49).

Çevre

Çevre dostu telefonlaşma – Gigaset Green Home. ECO DECT ürünlerimiz hakkında ayrıntılı bilgileri www.gigaset.com/service adresinde bulabilirsiniz.

Telefonunuzla ilgili diğer bilgileri Internet'te www.gigaset.com/C530ip adresinde bulabilirsiniz.

Gigaset telefonunuzu satın aldıktan hemen sonra lütfen

www.gigaset.com/service adresine girerek kaydettirin; böylece sorularınız olduğunda veya garanti hizmetleri konusunda size hızlı bir şekilde yardımcı olabiliriz!

Yeni telefonunuzla iyi eğlenceler!

El cihazına genel bakış

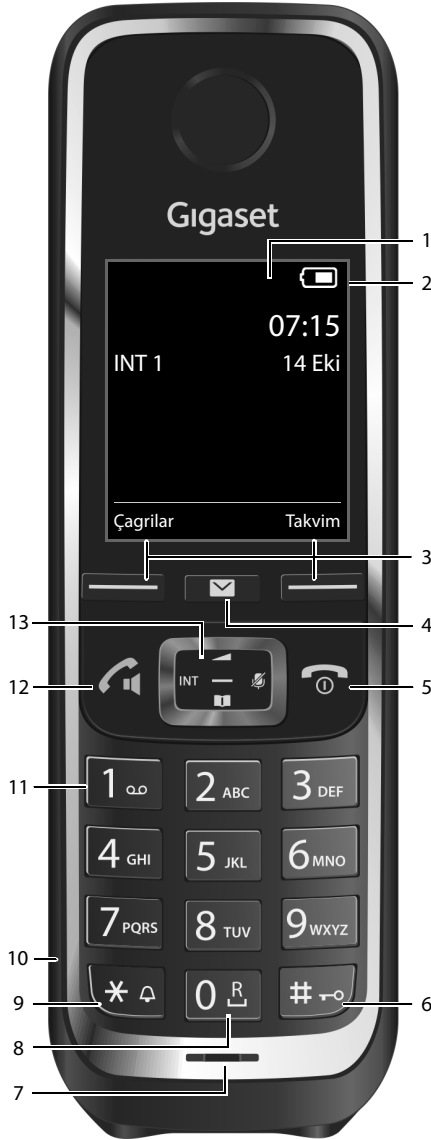

- 1 Bekleme konumunda **ekran**
- 2 **Durum çubuğu**
Semboller, telefonun güncel ayarlarını ve işletim durumunu gösterir
- 3 **Ekran tuşları** (→ s. 27)
- 4 **Mesaj tuşu** (→ s. 28)
Çağrı ve mesaj listelerine erişim;
yanıp sönüyor: yeni mesaj veya yeni arama
- 5 **Bitirme, açma/kapatma tuşu**
Görüşmeyi bitirme; fonksiyonu iptal etme; bir menü düzeyi geri gitme (**kısa süreli** basın); bekleme konumuna dönme (**uzun süreli** basın); el cihazını açma/kapatma (bekleme konumunda **uzun süreli** basın)
- 6 **Kare tuşu**
Tuş kilidini açma/kapatma (bekleme konumunda **uzun süreli** basın); Büyük/küçük harf ve rakam yazma arasında geçiş;
Çevirme bekleme süresi girme (**uzun süreli** basın)
- 7 **Mikrofon** (→ s. 34)
- 8 **R tuşu**
Danışma (Flash) (**uzun süreli** basın)
- 9 **Yıldız tuşu**
Zil seslerini kapatma (bekleme konumunda **uzun süreli** basın); Özel karakterler tablosunu açma (metin girişi sırasında)
- 10 **Kulaklık için bağlantı yuvası** (→ s. 23)
- 11 **Tuş 1**
Sebeke telesekreteri aranır (**uzun süreli** basın)
- 12 **Kabul tuşu / hoparlör tuşu**
Görüntülenen numarayı arama; aramayı kabul etme, ahizeli görüşme ile hoparlör üzerinden görüşme arasında geçiş yapma;
tekrar arama listesini açma (**kısa süreli** basın);
- 13 **Kumanda tuşu/menü tuşu** (→ s. 26)

Baz istasyonuna genel bakış

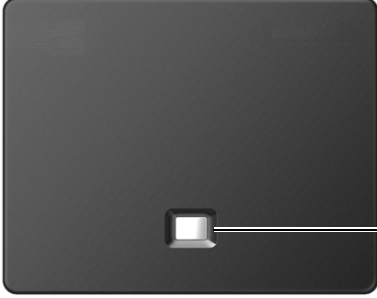

Paging tuşu

Yanıyorsa: LAN bağlantısı aktif (telefon, Router cihazına bağlı)

Yanıp sönüyorsa: LAN bağlantısı üzerinde veri aktarımı

Paging'i (çağrı işlemi) başlatma, IP adresini el cihazında görüntüleme:

▶ **Kısa süreli** basın













Baz istasyonunu kayıt moduna alma:

▶ **Uzun süreli** basın

İçindekiler

Gigaset C530 IP – Güçlü yardımcınız	1
El cihazına genel bakış	2
Baz istasyonuna genel bakış	3
Güvenlik bilgileri	5
Kullanıma alma	6
Kullanım kılavuzundaki kullanım talimatlarını görüntüleme	25
Telefonu tanıma	26
Telefon görüşmesi	30
Servis sağlayıcıya özel fonksiyonlar (şebeke servisleri)	37
Tasarruflu telefon kullanımı	43
Telefonu ayarlama	44
Sistemi ayarlama	51
Repeater'ı kullanma	58
Bilgi Merkezi – telefonla her zaman online	59
Şebeke telesekreteri	65
Birden fazla el cihazı	68
Telefon rehberleri	73
Çağrı listesi	80
Enerji Tasarrufu için ECO DECT	82
Çalar saat	83
Takvim	84
Bebek telsizi	86
Telefonun bir telefon santralinde çalıştırılması	88
Ekran simgeleri	90
Menüye genel bakış	92
Telefonu Web-Konfigurator üzerinden ayarlama	95
Müşteri Hizmeti ve Yardım	117
Garanti Gigaset C530 IP	128
Çevre	131
Ek	132
Küçük sözlük	136
Aksesuarlar	148
Baz istasyonunun duvara montajı	152
Şarj istasyonunun duvara montajı	153
Dizin	154

Güvenlik bilgileri

	<ul style="list-style-type: none"> - Telefonu kullanmaya başlamadan önce güvenlik bilgilerini ve kullanım kılavuzunu okuyun. - Çocuklarınızı teslimat içeriği ve cihaz kullanımındaki olası tehlikeler açısından bilgilendirin. - Cihaz, bir elektrik kesintisi sırasında çalışmaz. Acil çağrı da yapılamaz. - Tuş/ekran kilidi devredeyken, acil durum numaraları aranamaz.
	<h2>Kullanım Hatalarına İlişkin Bilgiler</h2>
	<p>Cihazı, patlama tehlikesi bulunan ortamlarda, örn. boya/cila atölyelerinde kullanmayın.</p>
	<p>Cihazlar sıçrayan sulara karşı korumalı değildir. Bu nedenle banyo veya duş gibi nemli ortamlara koymayınız.</p>
	<p>Sadece cihazda belirtilen adaptörü kullanınız. LAN bağlantısı için sadece teslimat kapsamında bulunan kabloyu ve bunun için sadece uygun görülen yerlerdeki yuvaları kullanın.</p>
	<h2>Kullanım sırasında insan veya çevre sağlığına tehlikeli veya zararlı olabilecek durumlara ilişkin uyarılar</h2>
	<p>Telefon çalıştığında veya hoparlör üzerinden görüşme fonksiyonunu etkinleştirdiğinizde, el cihazının arka kısmını kulağınıza tutmayın. Aksi halde ağır, kalıcı işitme hasarları oluşabilir. Gigaset ürününüz piyasada bulunan birçok dijital işitme cihazıyla uyumludur. Ancak her işitme cihazıyla sorunsuz bir çalışma garanti edilemez. Telefon analog işitme cihazlarında rahatsız edici seslere (hışırtı veya ısıklı sesi) neden olabilir veya buna aşırı yüklenebilir. Problem oluşması halinde işitme cihazı akustik uzmanına başvurun.</p>
	<p>Gigaset cihazınızı başkasına verdiğinizde bu kullanma kılavuzunu da birlikte verin.</p>
	<p>Diğer telsiz hizmetlerine zarar verebileceğinden arızalı cihazları kullanmayın veya Yetkili Servis’inde onarımını yaptırın.</p>
	<p>Ekran çatlak veya kırıkta cihazı kullanmayın. Kırık cam veya sentetik madde, ellerinizi veya yüzünüzü yaralayabilir. Cihazı servise tamire verin.</p>
	<p>Tıbbi cihazların çalışması etkilenebilir. Telefonu kullanacağınız ortamın teknik koşullarına dikkat edin, örn. doktor muayenehanesi. Eğer tıbbi cihazlar (örn. bir kalp pili) kullanıyorsanız, lütfen cihazın üreticisinden bilgi alın. Burada, cihazların çok yüksek frekanslı enerjilere karşı ne kadar dayanıklı olduğu konusunda bilgi edinebilirsiniz (Gigaset ürünleri hakkında bilgi edinmek için „Teknik özelliklere“ bakınız).</p>
	<p>İşitme duyusunda kayıp meydana gelmesini önlemek için, uzun süreli olarak yüksek sesle müzik dinlemekten kaçının.</p>

Kullanıma alma

Ambalaj içeriğini kontrol etme



- 1 **Baz istasyonu** Gigaset C530 IP
- 2 Baz istasyonunu elektrik şebekesine bağlamak için adaptör
- 3 Baz istasyonunu analog sabit hatta bağlamak için telefon kablosu (yassı)
- 4 Baz istasyonunu Router cihazına (LAN/internet) cihazına bağlamak için Ethernet (LAN) kablosu
- 5 **El cihazı** Gigaset C530H
- 6 El cihazı için iki pil (şarj edilmemiş)
- 7 El cihazı için pil kapağı
- 8 El cihazı için kemer klipsi
- 9 El cihazı için **şarj istasyonu**

- 10 Şarj istasyonunu elektrik şebekesine bağlamak için adaptör
- 11 Kısa kılavuz ve telefonunuz için kurulum asistanı, lisans metinleri, garanti sözleşmesi. Baz istasyonunuzun cihaz yazılımı güncellemeleri sırasında gerekiyorsa kullanım kılavuzu da güncellenir ve İnternette www.gigaset.com adresinde indirilmek üzere kullanıma sunulur.

Cihaz yazılımı güncellemeleri

Bu kullanım kılavuzunda, cihaz yazılımı sürümü 080 ve daha yeni olan telefonunuzun fonksiyonları açıklanmaktadır.

Gigaset'iniz için yeni ya da iyileştirilmiş fonksiyonlar çıkarıldığında, baz istasyonunuza yükleyebileceğiniz (→ s. 55) cihaz yazılımı güncellemeleri kullanıma sunulur. Telefonun kullanımıyla ilişkili değişiklikler ortaya çıktığında, mevcut kullanım kılavuzunun yeni bir sürümünü ya da kullanım kılavuzuna yönelik tamamlayıcı bilgileri İnternette www.gigaset.com adresinde bulabilirsiniz.

Baz istasyonunuzun ürün sayfasını açmak için burada ürünü seçin. Bu sayfada, kullanım kılavuzuna bir link bulabilirsiniz.

Mevcut durumda yüklü olan cihaz yazılımı sürümünün belirlenmesi için, → s. 126.

Baz istasyonu ve şarj istasyonunun kurulumu

Baz istasyonu ve şarj istasyonu, sıcaklığın +5 °C ile +45 °C arasında olduğu kapalı, kuru mekanlarda kullanım için üretilmiştir.

- ▶ Baz istasyonunu dairenizin veya evinizin merkezi bir yerine yerleştirin veya baz istasyonunu duvara monte edin (→ s. 153).

Normal şartlarda cihazın ayakları kurulum yüzeyinde iz bırakmaz. Fakat mobilyalarda kullanılan cila ve polisajların çeşitli olduğu göz önünde bulundurulduğunda, temas sırasında yerleştirilen yüzeyde iz kalmayaçağı garanti edilemez.

Dikkat

- ◆ Telefonu asla aşağıdaki etkilere maruz bırakmayın: Isı kaynakları, doğrudan güneş ışığı, diğer elektrikli cihazlar.
- ◆ Gigaset'inizi ıslanmaya, toza, aşındırıcı sıvılara ve buharlara karşı koruyun.
- ◆ Baz istasyonunun kapsama alanına dikkat edin. Bu kapsama alanı bina içinde 50 metreye kadar, açık alanda 300 metreye kadardır. Kapsama alanı, **Maksimum Aralık** kapandığında daralır (→ s. 82).

Telefonun bağlanması (genel bakış)

Aşağıdaki resimde, telefonunuzun tüm bağlantılarına ait bir genel bakış sunulmaktadır. Münferit bağlantılar, takip eden bölümlerde ayrıntılı şekilde açıklanmaktadır. Telefonunuzla sabit hat ve VoIP üzerinden görüşme yapabilmemiz için baz istasyonunu sabit hatta ve internete bağlamanız gerekir.



Aşağıdaki adımları belirtilen sırasıyla uygulayın:

- 1 El cihazını hazırlama: Pilleri takın ve şarj edin (→ s. 9)
- 2 Şarj istasyonunu elektrik şebekesine bağlayın (→ s. 9)
- 3 Telefon kablosunu ve elektrik kablosunu baz istasyonuna bağlayın (→ s. 11)
- 4 Baz istasyonunu telefon ağına ve elektrik şebekesine bağlayın (→ s. 11)
- 5 Baz istasyonunu İnternete bağlamak ve baz istasyonunu Web-Konfigurator yardımıyla yapılandırmak için baz istasyonunu Router cihazına bağlayın (bağlantı, Router cihazı ve modem üzerinden veya entegre modemli Router cihazı üzerinden)
- 6 Bilgisayar LAN'de (opsiyonel) – Gigaset C530 IP baz istasyonunun genişletilmiş yapılandırması için

Ayrıca, el cihazına kablolu bir kulaklık bağlayabilirsiniz (→ s. 23).

Şarj istasyonunu bağlama

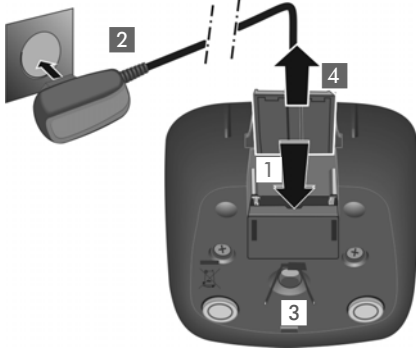

- ▶ Adaptörün yassı fişini takın **1**.
- ▶ Adaptörü prize takın **2**.

Fişi şarj istasyonundan tekrar çıkartma:

- ▶ Adaptörü elektrik şebekesinden ayırın.
- ▶ Kilit açma düğmesine **3** bastırın ve fişi çekin **4**.

El cihazını kullanıma alma

Ekran, bir folyo ile korunmaktadır. ▶ Lütfen koruyucu folyoyu çıkartın!

Pilleri yerleştirin ve pil kapağını kapatın

Dikkat

Sadece Gigaset Communications GmbH tarafından önerilen şarj edilebilir pilleri (→ s. 133) kullanın, aksi takdirde ciddi yaralanmalar veya maddi hasarlar meydana gelebilir. Örneğin pillerin muhafazası zarar görebilir veya piller patlayabilir. Bunun dışında fonksiyon arızaları veya cihazda hasarlar ortaya çıkabilir.



- ▶ Pillerin +/- kutuplarını doğru yönde yerleştirin (bkz. şekil).

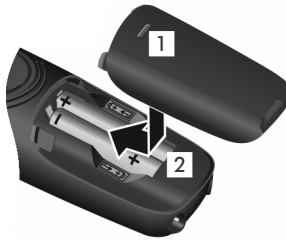

- ▶ Pil kapağını üstten yerleştirin **1**.
- ▶ Tam olarak oturuncaya kadar kapağı itin **2**.

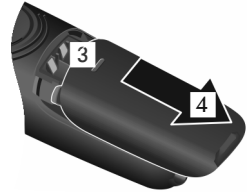

Pil kapağını tekrar açma:

- ▶ Kapağın üst tarafındaki yivleri **3** tutun ve aşağı doğru itin **4**.

Kemer klipsini takma

El cihazının yanlarında kemer klipsini takmak için boşluklar vardır.

- ◆ **Takmak için**, kemer klipsini el cihazının arka tarafından uygun şekilde bastırarak, kulaklarının çentiklere oturmasını sağlayın.
- ◆ **Çıkartmak için** sağ başparmağınız ile kuvvetlice kemer klipsinin orta kısmına bastırın, diğer elinizin başparmağının tırnağını, yandan üstte klips ve gövde arasından itin ve klipsi yukarı doğru çekerek çıkarın.

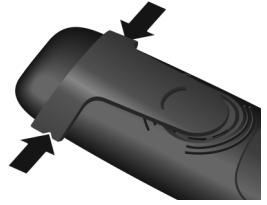

Pilleri şarj etme

Piller kısmen şarjlı olarak teslim edilir. Lütfen, kullanmadan önce pilleri tamamen şarj edin. Şimşek simgesi ⚡ ekrandan kaybolduğunda, piller tamamen şarj olmuştur.



- El cihazını **6 saat** süreyle şarj istasyonunda tutun.

Şarj durumu bekleme ekranında görüntülenir:

⚡ [] ⚡ [] ⚡ [] ⚡ [] (boştan doluya kadar).

Notlar

- ◆ El cihazı sadece bunun için öngörülen baz veya şarj istasyonuna konulmalıdır.
- ◆ Pil, şarj etme esnasında ısınabilir. Bu durum herhangi bir tehlike yaratmaz.
- ◆ Pilin şarj kapasitesi teknik koşullar nedeniyle bir süre sonra azalır.
- ◆ Ambalajın içinde bulunan el cihazı önceden baz istasyonuna kaydedilmiştir. Buna rağmen bir el cihazı kaydedilmemişse (gösterge „**Lütfen el cihazını kaydedin**“ veya „**El cihazını baz istas. yerleştirin**“), bu cihazı lütfen manüel olarak kaydedin (→ s. 68).

Baz istasyonunu telefon ağına ve elektrik şebekesine bağlama

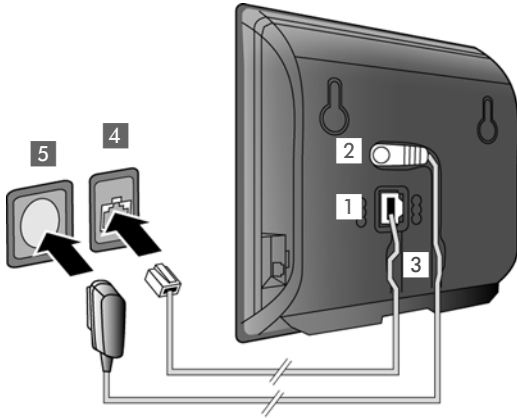

- ▶ Telefon kablosunu baz istasyonunun arka tarafındaki bağlantı yuvasına **1** takın.
- ▶ Adaptörün elektrik kablosunu baz istasyonunun arka tarafındaki üst bağlantı yuvasına **2** takın.
- ▶ Her iki kabloyu da bunlar için öngörülen kablo kanallarına **3** yerleştirin.
- ▶ Telefon kablosunu sabit hat konektörüne **4** takın.
- ▶ Adaptörü prize **5** takın.

Dikkat

- ◆ Sadece **birlikte verilen** elektrik kablosunu ve telefon kablosunu kullanın. Telefon kablolarının fiş uç düzeni farklı olabilir (fiş uç düzeni → s. 134).
- ◆ Telefon elektrik bağlantısı olmadan çalışmadığı için, elektrik kablosu cihazın çalışması için **her zaman takılı** olmalıdır.

Artık telefonunuzla sabit hat üzerinden konuşabilirsiniz ve ayrıca sabit hat numaranız üzerinden erişilebilir durumdasınız!

Baz istasyonunu Router cihazına (internet) bağlama

Gizlilik politikası

Cihaz Router cihazına bağlandığında, cihazların yapılandırılmasını kolaylaştırmak ve internet sunucuları arasında iletişimi kolaylaştırmak için otomatik olarak Gigaset Destek Sunucusu ile bağlantı kurar.

Bu amaçla her cihaz günde bir defa aşağıda belirtilen cihaza özel bilgileri gönderir:

- ◆ Seri numarası / parça numarası
- ◆ MAC adresi
- ◆ LAN içinde Gigaset özel IP adresi / port numaraları
- ◆ Cihaz adı
- ◆ Yazılım sürümü

Destek sunucusu üzerinde cihaza özel mevcut bilgiler ile bağlantı kurulur.

- ◆ Gigaset.net çağrı numarası
- ◆ Sisteme bağlı / cihaza özgü şifreler

Gigaset.net hizmeti ile ilişkili olarak kaydedilen bilgiler hakkında diğer bilgileri, internetteki bu link altında bulabilirsiniz:

www.gigaset.net/privacy-policy

Baz istasyonunu bir Router cihazına bağladığınızda telefonunuz İnternet bağlantısı kurabilir. İnternet bağlantısı, örn. şu fonksiyonlar için ön koşuldur:

- ◆ İnternet üzerinden telefon görüşmesi yapma VoIP (Voice over Internet Protocol)
- ◆ Telefonunuz için İnternette yeni bir yazılım çıktığında bilgilendirilmek
- ◆ Tarih ve saati İnternetteki bir zaman sunucusu aracılığıyla ayarlama
- ◆ Bilgi hizmetleri.

İnternete bağlanmak için, bir modem üzerinden (duruma bağlı olarak Router cihazına entegredir) internete bağlı bir Router cihazına ihtiyacınız bulunmaktadır.

Telefonunuzu Web-Konfigurator'u üzerinden ayarlamak istiyorsanız önce Router cihazını bir bilgisayara bağlayın.

Not

İnternet üzerinden telefon görüşmesi için, kotasız (örn. DSL) (önerilir) veya kotalı geniş bantlı bir internet bağlantısına ya da telefonunuzu internete bağlayan bir Router cihazına ihtiyacınız bulunmaktadır. Tavsiye edilen Router cihazlarının listesini aşağıdaki internet adresinde bulabilirsiniz:

www.gigaset.com/service

Bu sayfada, SSS sayfasını açın ve Gigaset IP telefonunuzu seçin. Örn. "Router cihazı" şeklinde arama yapın.

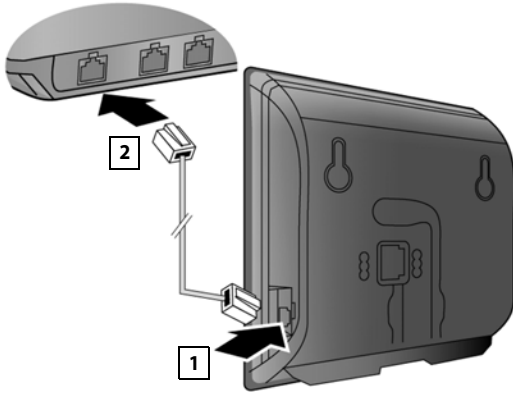

- ▶ Birlikte teslim edilen Ethernet kablosunun bir fişini (Cat 5, 2 RJ45 Batı tipi modüler soketleriyle birlikte) baz istasyonunun yan tarafındaki LAN bağlantı yuvasına takın **1**.
- ▶ Ethernet kablosunun ikinci fişini Router cihazındaki bir LAN bağlantısına takın **2**.

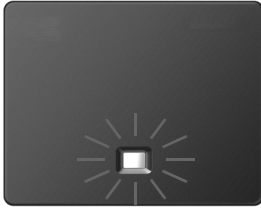

Kablolar telefon ve router arasına bağlantı olarak takıldıktan ve router açıldıktan sonra, baz istasyonunun ön tarafındaki tuş yanar (çağrı tuşu).

Şimdi, Gigaset.net dahilinde (→ s. 34) VoIP bağlantıları kurabilirsiniz.

Not

- ▶ Ekran dilini değiştirmek istiyorsanız → s. 44

Telefonu çalıştırma – Kurulum asistanı

İnternet üzerinden (VoIP) İnternet, sabit hat ve mobil telefon şebekesi içindeki katılımcılarla telefon görüşmesi yapabilmeniz için, VoIP-Standard SIP'yi destekleyen bir VoIP servis sağlayıcısının verdiği hizmetlere ihtiyacınız olacaktır.

- ▶ Bir VoIP servis sağlayıcıya kayıt olun ve en az bir VoIP hesabı oluşturun.

Servis sağlayıcınızdan alacaklarınız:

- ◆ **Ya** erişim bilgileri (kullanıcı adı, oturum açmada kullanılacak ad, parola vs.)
- ◆ **ya da** bir otomatik yapılandırma kodu (Aktivasyon kodu)

Gigaset telefonunuzun kurulum asistanı VoIP hesabı oluştururken size yardımcı olur.

Kullanıma alma

Kurulum asistanı kapsamında, arka araya iki ayrı asistan çalışır:

- 1 Bir VoIP hesabı oluşturmak için VoIP asistanı
- 2 Giden ve gelen bağlantıları atamak için bağlantı asistanı (→ s. 19)

Not

Toplam 6 adede kadar VoIP bağlantısı yapılandırabilirsiniz. Telefon kullanıma alınırken önce sadece bir VoIP bağlantısı oluşturursunuz. Diğer VoIP bağlantılarını daha sonra VoIP asistanı (→ s. 53) veya Web-Konfigurator ile oluşturabilirsiniz.

Kurulum asistanını başlatma

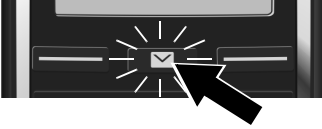

El cihazının pili yeterince şarj olunca, el cihazınızın mesaj tuşu  yanıp söner.

- ▶  mesajlar tuşuna basın.

Ekranda "**Yeni cihaz yazılımı mevcut**" gösteriliyorsa, telefonunuz için hazırda güncellenmiş ürün yazılımı mevcuttur. Sağ ekran tuşuna **Evet** basın. Yeni ürün yazılımı yüklenir. İşlem yakl. 6 dakika sürer. Ardından mesaj tuşu  tekrar yanıp söner.

- ▶ **Yapılandırmayı başlatma:**  mesajlar tuşuna basın.

VoIP asistanı – VoIP ayarlarını yapma



- ▶ VoIP asistanını başlatmak için ekran göstergesinin altındaki **Evet** tuşuna basın (= sağ ekran tuşu).



- ▶ Sayfalar arasında ilerlemek için alttaki  kumanda tuşuna basın.
- ▶ İlerlemek için **Tamam** ekran tuşuna basın.

Bağlantı asistanı uygun şekilde başlatılmıyorsa veya bağlantı asistanından çıktıysanız, bağlantı asistanını el cihazında aşağıdaki menü üzerinden başlatabilirsiniz:

▶  Kumanda tuşu ▶  Telefon ▶ **VoIP Yardımcısı**



Ekranı, mümkün olan tüm IP bağlantılarını içeren bir liste görüntülenir (IP 1 ila IP 6). Yapılandırılmış VoIP bağlantıları ile işaretlenmiştir.

▶ Gerekliyse  kumanda tuşuyla bir bağlantı seçin.

▶ İlerlemek için **Tamam** ekran tuşuna basın.



◆ VoIP servis sağlayıcınızdan **oturum açma adını/şifresini** ve gerekliyse kullanıcı adı aldıysanız:

▶ **Hayır** ekran tuşuna basın.

▶ Diğer bilgileri bulabileceğiniz alt bölüm:
„VoIP servis sağlayıcının bilgilerini indirme“ → s. 17.

◆ VoIP servis sağlayıcınızdan bir **otomatik yapılandırma kodu** (Aktivasyon Kodu) aldıysanız:

▶ **Evet** ekran tuşuna basın.

▶ Diğer bilgileri bulabileceğiniz alt bölüm:
„Otomatik yapılandırma kodunu girme“ → s. 16.

İnternet bağlantısı yok:

Bağlantı kurulamıyorsa aşağıdaki mesajlardan biri görüntülenir:

- ◆ **IP adresi kullanılmıyor:** Router cihazı bağlantısı yok.

Router cihazı ile baz istasyonu arasındaki fiş bağlantısını ve Router cihazındaki ayarları kontrol edin.

Telefonunuz için IP-adresinin dinamik bağlantısı önceden ayarlıdır. Router cihazının telefonu "algılaması" için Router cihazında da IP adresinin dinamik ataması etkinleştirilmiş, yani Router cihazının DHCP sunucusu açılmış olmalıdır.

Router cihazının DHCP sunucusu etkinleştirilemiyorsa/etkinleştirilmemesi gerekiyorsa, telefona sabit bir IP adresi atamanız gerekir (→ s. 52).

- ◆ **İnternet bağlantısı kullanılmıyor:** İnternet bağlantısı yok.

Muhtemelen IP sunucusu geçici olarak kullanılmıyordur. Bu durumda daha sonra bağlantı kurmayı tekrar deneyin.

Aksi takdirde: Router cihazı ile modem arasındaki fiş bağlantısını veya DSL bağlantısını ve Router cihazındaki ayarları kontrol edin.

- ▶ **Tamam** tuşuna bastığınızda VoIP Asistanı kapatılır.

IP bağlantısını yapılandırmak için asistanı daha sonra menü üzerinden çağırmanız gerekir.

Otomatik yapılandırma kodunu girme

Otomatik yapılandırma:

Bazı VoIP servis sağlayıcıları için VoIP ayarlarının yapılandırması otomatikleştirilmiştir. Bunun için servis sağlayıcı gerekli tüm VoIP erişim bilgileriyle birlikte bir yapılandırma dosyası oluşturur. İnternet'teki bir yapılandırma sunucusu, telefonunuz için indirebilmenizi sağlayacak şekilde bu dosyayı kullanıma sunar.

Servis sağlayıcınızdan bir yapılandırma kodu temin edersiniz. Kurulum asistanı (→ s. 14) sizden kodu girmenizi ister. Bu işlemden sonra gerekli tüm VoIP verileri otomatik olarak telefonunuza yüklenir.

Yapılandırma dosyasının aktarımı, sadece güvenli bir bağlantı (TLS kimlik doğrulama) üzerinden gerçekleştirilir. TLS kimlik doğrulama işlemi başarısızlıkla sonuçlanırsa,  mesaj tuşu yanıp söner. Mesaj tuşuna bastığınızda **Sertifika hatası - Lütfen Web yapılandırıcısındaki sertifikaları kontrol edin.** mesajı görüntülenir. Mesajı onaylamak için sağ ekran tuşuna basın.

Web-Konfigurator'da oturum açın (→ s. 97).

Security (→ s. 104) web sayfasında, güvenli bağlantının neden kurulamadığını ve ne yapabileceğiniz konusunda bilgi edinebilirsiniz.

Yapılandırma dosyasını indirme işlemi başarısızlıkla sonuçlanırsa (örn. yapılandırma sunucusuna erişilemediği için), telefon, dosya hatasız bir şekilde telefona yüklenene kadar bağlantı kurmaya çalışır.



- ▶ Servis sağlayıcınızdan aldığınız otomatik yapılandırma kodunu klavyeyi kullanarak girin (en fazla 32 karakter).

- ▶ **Tamam** ekran tuşuna basın.

VoIP telefon görüşmesi için gerekli bütün bilgiler doğrudan internet üzerinden telefonunuza yüklenir.

Tüm bilgiler başarıyla telefonunuza yüklendiğinde, ekranda **P hesabınız sağlayıcınıza kaydedildi** görüntülenir.

- ▶ Diğer bilgileri bulabileceğiniz alt bölüm: „Bağlantı asistanı“, s. 19.

VoIP servis sağlayıcının bilgilerini indirme

Bağlantı asistanı, internet ortamında Gigaset-yapılandırma sunucusuyla bir bağlantı kurar. Burada, çeşitli VoIP servis sağlayıcılara ait genel erişim bilgilerini içeren çeşitli profiller karşından yüklemeye hazır olarak bulunmaktadır.



Bir ülke listesi yüklenir.

- ▶  kumanda tuşuyla, telefonunuzu kullanmak istediğiniz ülkeyi seçin.

- ▶ Seçimi onaylamak için **Tamam** ekran tuşuna basın.



Yapılandırma sunucunda genel erişim bilgilerini içeren bir profilin kullanıma sunulduğu VoIP servis sağlayıcıların listesi görüntülenir.

- ▶  kumanda tuşuyla VoIP servis sağlayıcınızı seçin.
- ▶ Seçimi onaylamak için **Tamam** ekran tuşuna basın.

VoIP servis sağlayıcınızın genel erişim bilgileri karşıdan yüklenir ve telefona kaydedilir.

Servis sağlayıcınızın bilgilerini indiremediniz

Eğer servis sağlayıcınız listede bulunmuyorsa, yani genel bilgileri karşıdan yüklemek için sunulmamışsa, VoIP asistanını iptal etmeniz gerekir:

- ▶  bitirme tuşuna **uzun süre** basın. el cihazınız bekleme konumuna dönecektir.

VoIP servis sağlayıcı ve IP hesabınız için gerekli ayarları Web-Konfigurator'la yapmanız gerekir (→ s. 105).

VoIP bağlantısının giden/gelen bağlantısı olarak atanmasını, telefon menüsü veya Web-Konfigurator aracılığıyla daha sonra değiştirebilirsiniz.

VoIP hesabınızın kullanıcı bilgilerini girme



VoIP hesabınız için kişisel erişim bilgilerinizi girmeniz istenir. Servis sağlayıcıya bağlı olarak bu işlem:

- **Kimlik Dogrulama Isim,**
- **Kimlik Dogrulama Parola**
- **Kullanici Ismi**
- ▶ VoIP servis sağlayıcınızdan aldığınız oturum açma bilgilerinizi girin.
- ▶ Her girişi **Tamam** ekran tuşuyla onaylayın.

Eğer **Kullanici Ismi** ile **Kimlik Dogrulama Isim** aynı değilse, sadece **Tamam** ekran tuşuna basmanız gerekir.

Dikkat:

... Erişim bilgilerinizi girerken büyük/küçük harf yazımının doğru olmasına dikkat edin!

- ▶ **Büyük/küçük harf ile rakam girişi arasında geçiş yapma:** ▶ [#↔] tuşuna basın (gerekliyse tekrar tekrar). Büyük harf, küçük harf veya rakam yazma modlarından hangisinin etkin olduğu ekranda gösterilir.
- ▶ **Yanlış girilen karakterleri silme:** ▶ <<C> ekran tuşuna basın. İmlecin solundaki karakter silinir.
- ▶ **Bir girişi alanı içinde dolaşma:** ▶ [↻] kumanda tuşuna basın.

Tüm VoIP verilerinizi eksiksiz ve doğru girdiyse, bir süre sonra ekranda "**IP hesabınız sağlayıcınıza kaydedildi**" mesajı görüntülenir. VoIP asistanı sonlandırılır.

Bağlantı asistanı başlatılır.

Bağlantı asistanı

Bağlantı asistanı ile, daha önce yapılandırılan bağlantıları (sabit hat bağlantısı, Gigaset.net bağlantısı → s. 34 ve VoIP bağlantıları → s. 14) gelen ve gerekirse giden bağlantılar olarak dahili katılımcılara atayabilirsiniz. Dahili katılımcılar, kayıtlı el cihazları.

- ◆ **Gelen bağlantılar**, aranabileceğiniz çağrı numaralarıdır (bağlantılar). Gelen görüşmeler, sadece ilgili bağlantısı gelen bağlantı olarak atanmış dahili katılımcılara (uç birimler) yönlendirilir.
- ◆ **Giden bağlantılar** arayan kişiye gönderilen çağrı numaralarıdır. Giden bağlantılar üzerinden servis sağlayıcının faturalandırma işlemi gerçekleşir. Her dahili katılımcıya, bir çağrı numarasını veya ilgili bağlantıyı sabit şekilde giden bağlantı olarak atayabilirsiniz.
- ◆ Telefonunuzun her bağlantısı (çağrı numarası) hem giden, hem de gelen bağlantı olmalıdır. Her bağlantıyı, birden çok dahili katılımcıyla giden ve/veya gelen bağlantı olarak atayabilirsiniz.

Standart atama

Kayıt/kullanıma alma işlemi sırasında, el cihazlarına yapılandırılmış tüm bağlantılar gelen bağlantılar olarak atanır.

Sabit hat bağlantısı, el cihazlarına giden bağlantı olarak atanır.

a.



- ▶ **El cihazının** giden ve gelen bağlantılarının ayarlarını, dahili isim **INT1** ile değiştirmek istiyorsanız. **Evet** ekran tuşuna basın.
- ▶ Bu el cihazı için ayar değişikliği yapmak istemiyorsanız **Hayir** ekran tuşuna basın.

b.



Atanan güncel gelen bağlantıların listesi görüntülenir.

Gerekliyse  kumanda tuşuyla listede dolaşın.

- ▶ Gelen bağlantı seçimini değiştirmek istiyorsanız **Degistir** ekran tuşuna basın.
→ ile devam edilir **c.**
- ▶ Uyarı değiştirmek istemiyorsanız **Tamam** ekran tuşuna basın.
→ ile devam edilir **d.**



El cihazında VoIP bağlantısına gelen aramalar IP1 bildirilmeyecektir:

- **Hayr** ayarını yapmak için  kumanda tuşunun **sağına** basın.



- Bir sonraki bağlantıya geçmek için  kumanda tuşunun **altına** basın. Yukarıda açıklandığı gibi **Evet** veya **Hayr** ayarını yapın.
- Bu adımları her bağlantı için tekrarlayın.
- El cihazının ayarlama işlemini sonlandırmak için **Kaydet** ekran tuşuna basın.

Ekranda, gelen bağlantıların güncelleştirilmiş listesi kontrol amacıyla gösterilir.

- Atamayı onaylamak için **Tamam** ekran tuşuna basın.

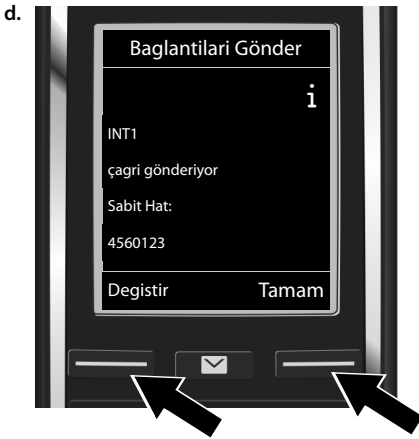

El cihazında, cihaza güncel ayarlanan giden bağlantı gösterilir:
Sabit Hat.

- Ayarı değiştirmek istemiyorsanız **Tamam** ekran tuşuna basın. Sonraki adım atlanır.
- Ayarı değiştirmek istiyorsanız **Değistir** ekran tuşuna basın.



El cihazının başka bir bağlantı/çağrı numarası üzerinden arama yapması gerekiyorsa:

- ▶ İstenen bağlantı görüntülenene kadar  kumanda tuşunun **sağına** basın (örnekte IP1).



- ▶ Ayrı kaydetmek için **Kaydet** ekran tuşuna basın.

Bir bağlantı yerine **Her çağrıda seç'i** de seçebilirsiniz. Ardından bu el cihazında, her aramada görüşmenin gerçekleştirileceği bağlantıyı seçebilirsiniz.

Baz istasyonuna başka el cihazları kaydedilmişse, el cihazları için gelen ve giden bağlantılarının atamasını yapmanız istenir. Ekranda gösterilen:

Baglantilari tel.ine ata?

- ▶ Kayıtlı her el cihazı için **a.** ile **e.** arasındaki adımları uygulayın.

Ayarlar başarıyla tamamlandıktan sonra kısa süreli olarak aşağıdaki ekran göstergesi görüntülenir **Baglanti atamasi tamamlandi.**

Kurulumu tamamlama

El cihazı bekleme konumuna geç (bekleme konumundaki görünümle ilgili bir örnek):









Ekran göstergeleri

- ◆ Baz istasyonu ile el cihazı arasındaki radyo dalgı bağlantısı:

- İyi ile zayıf arası: 
- Sinyal yok:  (kırmızı)

Renk **yeşil**: **Maksimum Aralık** kapalı.

- ◆ Şarjlı pilin şarj durumu:

-  beyaz yanıyor: % 66 üzerinde şarjlı
-  beyaz yanıyor: % 34 ile % 66 arasında şarjlı
-  beyaz yanıyor: % 11 ile % 33 arasında şarjlı
-  kırmızı yanıyor: % 11'in altında şarjlı
-  kırmızı yanıp sönüyor: Pil neredeyse boş (10 dakikanın altında konuşma süresi)
-     beyaz yanıyor: Şarjlı pil şarj ediliyor

- ◆ INT 1: El cihazının dahili adı

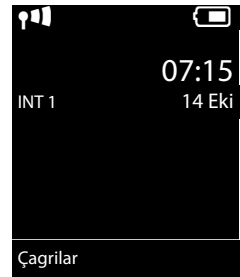

Not

Telefonunuzu ve telefonunuzun sistem ayarlarını yetkisiz kişilerin erişiminden korumak için yalnızca sizin bildiğiniz 4 haneli bir rakam kodu (sistem PIN kodu) girebilirsiniz. Bu kodu el cihazlarının kaydedilmesinden/kaydının iptal edilmesinden veya telefonunuzun VoIP veya LAN ayarlarını değiştirmeden önce girmeniz gerekir.

Teslimat esnasında kodu PIN 0000(4 x Sıfır) olarak önceden ayarlanmıştır.

PIN' kodunu değiştirmek için, → s. 51.

Tarih ve saat

Tarihi ve saati ayarlamak için iki olanak mevcuttur:

- ◆ Telefonunuz, teslimat durumunda, İnternete bağlı olması ön koşuluyla tarihi ve saati internetteki bir zaman sunucusundan alacak şekilde ayarlanmıştır.
Bir zaman sunucusuyla senkronizasyonu Web-Konfigurator üzerinden açabilir ve kapatabilirsiniz (→ s. 113).
- ◆ Tarihi ve saati kayıtlı el cihazlarından birinin menüsü üzerinden manüel olarak da ayarlayabilirsiniz (→ s. 51).

Örn. gelen aramalarda doğru saatin gösterilmesi veya alarmdan ve takvimden faydalanmanız için tarihe ve saate ihtiyaç duyulur.

Kulaklığı el cihazına bağlama (opsiyonel)

2,5 mm jaklı bir kulaklık bağlayabilirsiniz. Kulaklık ile ilgili tavsiyeleri www.gigaset.com sitesindeki ilgili ürün sayfasında bulabilirsiniz.

İşlemi sürdürmek için

Kullanıma alma işlemi başarıyla gerçekleştirildikten sonra hemen telefon görüşmesi yapabilir, Gigaset cihazınızı kişisel ihtiyaçlarınıza göre uyarlayabilir (→ s. 44) veya önce nasıl kullanıldığını öğrenebilirsiniz (→ s. 26).

Harici arama ve aramaları cevaplama → s. 30

Zil sesi melodisini ve ses düzeylerini ayarlama → s. 46

Kendi yerel alan kodunu telefona kaydetme → s. 52

ECO DECT ayarlarını yapma → s. 82

Telefonu bir telefon santralinde çalıştırma → s. 88

Mevcut Gigaset el cihazlarını baz istasyonuna kaydetme ve bu istasyona ait telefon rehberi girişlerini yeni el cihazına aktarma → s. 68
→ s. 75



Diğer VoIP-hesaplarını kaydedilmesi → s. 53

Telefonu Web-Konfigurator üzerinden ayarlama → s. 95

Telefonunuzu kullanırken sorularınız olursa, arıza giderme önerilerini okuyun (→ s. 120) veya müşteri hizmetlerimize başvurun (→ s. 117).

Kullanım kılavuzundaki kullanım talimatlarını görüntüleme

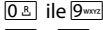
Gigaset el cihazınızın tuşları bu kullanım kılavuzunda aşağıdaki gibi gösterilmiştir:









	Kabul tuşu / menü tuşu / bitirme tuşu
	arasındaki rakam/harf tuşları
	Yıldız tuşu / kare tuşu
	Mesaj tuşu / R tuşu

Örnek: Otomatik cevaplamaı açma/kapatma

Kullanım kılavuzundaki gösterim:

 ▶  ▶ **Tamam** ▶  **Telefon** ▶ **Tamam** ▶ **Otom.Cevapl.** ▶ **Degistir** (☑ = açık)

Yapmanız gerekenler:

- ▶ : Bekleme konumunda kumanda tuşunun **sağına** basın, ana menü açılır.
- ▶ :  kumanda tuşuyla  sembolüne gidin.
- ▶ **Tamam**: **Tamam** ekran tuşuna veya  kumanda tuşunun ortasına basın, alt menü **Ayarlar** açılır.
- ▶  **Telefon**:  kumanda tuşuyla **Telefon** girişine gidin.
- ▶ **Tamam**: **Tamam** ekran tuşuna veya  kumanda tuşunun ortasına basın, alt menü **Telefon** açılacaktır.
- ▶ **Otom.Cevapl.:** Otomatik cevaplamaı açma/kapatma fonksiyonu seçilmiştir.
- ▶ **Degistir** (☑ = açık): **Degistir** ekran tuşuna veya  kumanda tuşunun ortasına basın, fonksiyon sırayla açılacak ve kapanacaktır (☑ = açık, ☐ = kapalı).

Telefonu tanıma

El cihazını kapatma/açma

- ▶ El cihazını açmak veya kapatmak için bitirme tuşuna **uzun süre**  basın.

Tuş kilidinin açılması/kapatılması



Tuş kilidi, telefonun istenmeden kullanılmasını önler. Kilit açıkken bir tuşa bastığınızda uygun bir mesaj görüntülenir.

- ▶ Kilidi açmak veya kapatmak için  tuşuna uzun basın.

Tuş kilidi devredeyse, tuşa bastığınızda bir not görürsünüz.

Arandığınızda tuş kilidi otomatik olarak kapatılır. Görüşme bittikten sonra tekrar devreye girer.

Kumanda tuşu

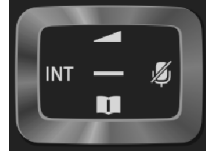

Aşağıda, kumanda tuşunun ilgili kullanım durumunda basmanız gereken tarafı siyahla işaretlenmiştir (yukarı, aşağı, sağ, sol, orta), örn. "kumanda tuşunun sağına basmak" için , "kumanda tuşunun ortasına basmak için .

Kumanda tuşu, menüler ve giriş alanlarının içinde dolaşmak için kullanılır. Bekleme konumunda veya harici bir görüşme sırasındaki fonksiyonları:



El cihazı bekleme konumundayken

-  **Kısa süre basma:** El cihazının telefon rehberi açılır.

-  veya  Ana menüyü açma.

-  El cihazları listesini açma.

-  El cihazının görüşme ses düzeyinin ayarlanması için kullanılan menünün çağırılması (→ s. 46).

Harici görüşme sırasında

-  Telefon rehberini açma.

-  Dahili danışmayı başlatma.

-  Ahize veya hoparlör ses düzeyini değiştirme.

Kumanda tuşunun ortasına basıldığında etkinleşen fonksiyonlar

Kullanım durumuna bağlı olarak tuş farklı fonksiyonlara sahiptir.

- ◆ **Bekleme konumunda** ana menü açılır.
- ◆ **Alt menülerde, seçim ve giriş alanlarında**, tuş, **Tamam, Evet, Kaydet, Seç** veya **Degistir** ekran tuşlarının fonksiyonunu üstlenir.

Not

Bu kılavuzda ana menünün açılması,  kumanda tuşunun sağına basılmasıyla ve fonksiyonların onaylanması, ilgili ekran tuşuna basılmasıyla gösterilir. Ancak bunun yerine kumanda tuşunu tanımlanmış olduğu şekilde de kullanabilirsiniz.

Ekran tuşları

Ekran tuşlarına bekleme konumunda birer fonksiyon atanmıştır. İsterseniz bu atamayı değiştirebilirsiniz (→ s. 49).

Ekran tuşlarının fonksiyonları kullanım durumuna göre değişir. Örnek:

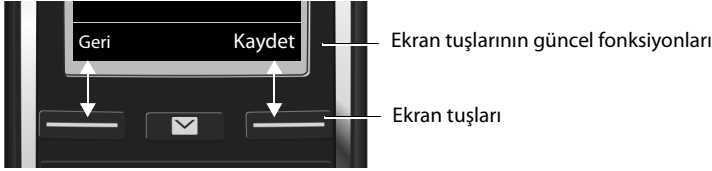

Bazı önemli ekran tuşları şunlardır:

Sçnkler	Duruma bağı bir menüyü açma.
Tama	Seçimi onaylama.
< C	Silme tuşu: Karakter/kelime bazında sağdan sola doğru siler.
Geri	Bir menü düzeyi geri gidilir veya işlem iptal edilir.
Kaydet	Girişi kaydetme.
→→	Tekrar arama listesinin açılması.

s. 91 ekran tuşlarındaki sembolere genel bakış.

Menü yönetimi

Telefonunuzda yer alan fonksiyonlar, çeşitli düzeylerden oluşan bir menü aracılığıyla size sunulur. Menüye genel bakış → s. 92.

Ana menü (ilk menü düzeyi)

- ▶ Ana menüyü açmak için, el cihazı bekleme konumundayken  kumanda tuşunun **sağına** basın.

Ana menü fonksiyonları ekranda sembollerle birlikte gösterilir. Seçilen fonksiyonun sembolü turuncu renkle işaretlenir ve bunun adı ekranın başlık satırında görüntülenir.

Bir fonksiyona ulaşma, yani ilgili alt menüyü (bir sonraki menü düzeyi) açma:

- ▶  kumanda tuşuyla istediğiniz fonksiyona gidin ve **Tamam** ekran tuşuna basın.

Bekleme konumuna geri dönme: **Geri** ekran tuşuna veya  bitirme tuşuna **kısa süre** basın.

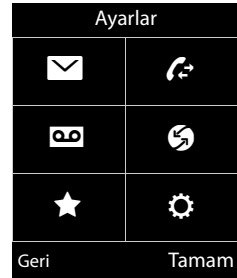



Telefonu tanıma

Alt menüler

Alt menülerin fonksiyonları liste biçiminde görüntülenir (sağdaki örnek).

Bir fonksiyona erişmek:

- ▶  kumanda tuşuyla fonksiyona doğru ilerleyin. ▶ **Tamam** tuşuna basın.

Bir önceki menü düzeyine geri gitme. **Geri** ekran tuşuna veya  bitirme tuşuna **kısa süre** basın.

Bekleme konumuna dönülmesi

Herhangi bir menüden:

- ▶  bitirme tuşuna **uzun süre** basın.

Veya:

- ▶ 2 dakika sonra ekran **otomatik olarak** bekleme konumuna döner.

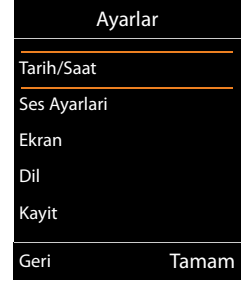

Tamam, Evet, Kaydet veya **Degistir** ekran tuşlarına basarak onaylamadığınız ayarlar kaybolur.

Örnek





Mesaj listeleri

Mesajlar aldığınızda bu mesajlar mesaj listelerine kaydedilir. Mesaj tuşu  yanıp söner (etkinleştirildiyse, → s. 113). Tuşa bastığınızda yanıp sönmeye sona erer. **Bekleme konumunda** yeni mesaj için ekranda bir sembol görüntülenir:

-  Şebeke telesekreteri (→ s. 65)
-  Kaçırılan alarmlar listesinde (→ s. 80)
-  Kaçırılan alarmlar listesinde (→ s. 84)

Şebeke telesekreteri için kullanılan simge, bu telesekreterin çağrı numarası telefonda kayıtlıysa, her zaman görüntülenir. Diğer listeler sadece mesaj içerdiklerinde gösterilir.

Mesaj listelerinin çağırılması: ▶  mesaj tuşuna basın.

Liste açma:  İstlenen listeyi seçin. ▶ **Tamam**

İstisna: Şebeke telesekreterini seçerseniz, şebeke telesekreterinin numarası aranır (→ s. 65). Ekranda herhangi bir liste açılmaz.

Örnek

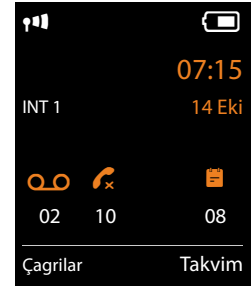

Numaraların ve metnin girilmesi

Birden fazla numara ve/veya metin alanı görüntülenirse (örn. bir telefon rehberi girişine ait **Ad** ve **Soyad**), ilk alan otomatik olarak etkinleştirilir. Sonraki alanları (↻) kumanda tuşuyla üzerlerine giderek etkinleştirmeniz gerekir. İçerisinde yanıp sönen yazma işaretinin gösterilmesi durumunda bir alan aktif haldedir.

Yanlış girişleri düzeltme

- ◆ İmleçten önceki **karakteri** silme: **kısa süreyle** <C> ekran tuşuna basın.
- ◆ İmleçten önceki **kelimeleri** silme: **Uzun süre** <C> ekran tuşuna basın.

Yeni Kayıt

Ad: ↻

Soyad: ↻

Telefon(Ev): Abc

< C Kaydet

Metin girme

- ◆ **Harf/karakter:** [0-9] ile [0-9] arasındaki her tuşa, birçok harf ve karakter atanmıştır. İşretler klavye basıldıktan sonra ekranın solunda altta bir seçim çubuğunda gösterilir. Seçilen karakter belirgindir. İstedığınız harfe/karaktere atlamak için tuşa birkaç kez arka arkaya kısa süreyle basın.
- ◆ **İmleci kaydırma** Harfler/karakterler imlecin yanına eklenir. (↻) kumanda tuşuna, çok satırlı alanlarda (↻) tuşuna da basarak imleci kaydırabilirsiniz.
- ◆ **Küçük, büyük harf ve rakam yazma: Aşağıdaki harfler** için küçük, büyük ve rakam yazma arasında geçiş yapmak için kare tuşuna [↵] basın. Bir telefon rehberi girişinin yazılması sırasında ilk harf ve boşluk işaretini takip eden her harf otomatik olarak büyük yazılır.
- ◆ **Özel karakterler:** Özel karakterleri içeren tabloyu açmak için Yıldız tuşuna [*] basın. Kumanda tuşuyla istenen karaktere gidin ve bu karakteri eklemek için **Ekle** ekran tuşuna basın.
- ◆ **Özel harfler:** İlgili harf tuşuna birkaç kez basarak suretiyle çift noktalı harfler veya diğer işaretli/fonetik karakterleri girin, bkz. Karakter tabloları (→ s. 135).

Telefon görüşmesi

Not

Baz istasyonunuz üzerinden iki adede kadar harici telefon görüşmesini, DSL bağlantınızın kalitesine bağlı olarak paralel şekilde yürütebilirsiniz.

Harici arama

Harici aramalar, kamuya açık telefon şebekesi (sabit hat, cep telefonu hattı) ve internet (VoIP) yönünde yapılan aramalardır.



Harici bir arama için telefonun bağlantılarından birini giden bağlantı olarak belirlemeniz gerekir. Aşağıdaki olanaklardan faydalanabilirsiniz:

- ◆ El cihazına bir bağlantıyı giden bağlantı olarak atayabilirsiniz (→ s. 54).
Gerekliyse, bir ekran tuşu üzerinden bir "yedek bağlantı" kullanılabilir (→ s. 49).
- ◆ El cihazında her aramada bir giden bağlantı seçilmesini sağlayabilirsiniz.

Sabit olarak atanmış giden bağlantı

- ▶ Numarayı girin. ▶  kabul tuşuna **kısa süreyle** basın. Numara çevrilecektir.

Veya:



- ▶  kabul tuşuna **uzun süre** basın. ▶  Bağlantıyı seçin. ▶ **Ara** /  ▶ Numarayı girin.
Numara, son rakam girildikten yaklaşık 3,5 saniye sonra aranır.

Notlar

- ◆ Çevrilen çağrı numarası için bir arama kuralı tanımlandıysa (→ s. 109), bağlantının kurulması için giden bağlantı yerine arama kuralında belirtilen bağlantı kullanılır. Çağrı numarası bir arama kuralı ile bloke edilmişse çevrilmez. **Mümkün değil** görüntülenir.
- ◆ VoIP üzerinden sabit hattı arıyorsanız, muhtemelen şehir içi görüşmelerde de yerel alan kodunu birlikte tuşlamanız gerekir (servis sağlayıcıya bağlı olarak). Alan kodunu yapılandırmaya ekler ve **Predial area code for local calls via VoIP** seçeneğini etkinleştirirseniz (bkz. Web-Konfigurator), kendi yerel alan kodunuzu çevirmek zorunda kalmazsınız.
- ◆ Web-Konfigurator ile **Automatic Fallback to Fixed Line** seçeneğini etkinleştirdiniz. Bir VoIP bağlantısı üzerinden arama denemesi başarısızlıkla sonuçlanırsa, bağlantı otomatik olarak sabit hat üzerinden kurulmaya çalışılır.
- ◆ Sonunda #9 bulunan Gigaset.net çağrı numaraları otomatik olarak Gigaset.net üzerinden aranır. Aramalar ücretsizdir (→ s. 34).

Her aramada bağlantı seçimi

Ön koşul: El cihazına bir giden bağlantı yerine "Her çağrıda seç" atanmıştır (→ s. 54).



▶ Numarayı girin. ▶  kabul tuşuna basın. ▶  Bağlantıyı seçin. ▶ **Ara** / .

Notlar

- ◆ Bitirme tuşuyla  aramayı iptal edebilirsiniz.
- ◆ Görüşme sırasında görüşme süresi görüntülenir.
- ◆ Baz istasyonuna birden fazla el cihazı kaydettiyseniz, ücretsiz olarak **dahili** arama yapabilirsiniz (→ s. 70).

Alternatif bağlantı/bağlantı listesini ekran tuşunda kullanma



Ön koşul: Bir "alternatif bağlantı" veya yapılandırılmış tüm bağlantıları içeren listeyi bir ekran tuşuna atadınız (→ s. 49).

▶ **Bağl. seç** ekran tuşuna basın. ▶  Bağlantıyı seçin. ▶  / **Ara**. ▶ Numarayı girin. Numara, son rakam girildikten yaklaşık 3,5 saniye sonra aranır.

Çevrilen çağrı numarası için tanımlanan bir arama kuralı (→ s. 109) göz ardı edilir. Her zaman seçilen giden bağlantı kullanılır.

IP adresini arama (servis sağlayıcıya bağlı)



VoIP üzerinden bir çağrı numarası yerine bir IP adresini de arayabilirsiniz.

- ▶ Yıldız tuşuna  basarak IP adresinin sayı gruplarını birbirlerinden ayırabilirsiniz (örn. 149*246*122*28).
- ▶ Gerekirse  kare tuşuna basarak görüşme yaptığınız kişinin SIP Port numarasını IP adresine ekleyebilirsiniz (örn 149*246*122*28#5060).



VoIP servis sağlayıcınızın IP adreslerinin aranmasını desteklemiyorsa, adresin her bir parçası normal çağrı numarası olarak yorumlanır.

Tekrar arama listesinden arama yapma

Tekrar arama listesinde, bu el cihazından aranan son 20 numara bulunur. Telefonunuzun mesajlar listesini benzeri şekilde yönetebilirsiniz (→ s. 28).

- ▶ Tekrar arama listesini açma:  kabul tuşuna **kısa süreyle** basın.
- ▶  Girişi seçin. ▶  kabul tuşuna basın. Numara çevrilecektir.



Bir ad görüntülediğinde, ilgili numaranın görüntülenmesini sağlayabilirsiniz:

- ▶ **Göster** /  ▶  Gerekirse sonraki/önceki numarayı görüntüleyin.



Bir hattı meşgul ediyorsanız (örn. harici bir danışma görüşmesi gerçekleştirmek için):

- ▶ Seçilen numarayı **Tamam** ile arayın.

Tekrar arama listesi girişlerini yönetme

- ▶  Tekrar arama listesini açın. ▶  Girişi seçin. ▶ **Sçıklar**

Rehbere Kopyala: ▶ **Tamam** ▶ Giriş, telefon rehberine aktarma (→ s. 73).





Numarayı Göster: ▶ **Tamam** ▶ Numarayı ekrana aktarma, gerekirse değiştirme veya tamamlama. ▶  ile seçme veya  ile yeni giriş olarak telefon rehberine kaydetme.

Kaydi Sil: ▶ **Tamam**. Giriş silinir.

Tümünü Sil: ▶ **Tamam**. Tüm girişler silinir.

Telefon görüşmesi

Çağrı listesinden arama

  **Tamam**  Listeyi seçin. **Tamam**
 Girişi seçin.  Numara çevrilecektir.



Notlar

- ◆ Çağrı listesini **Çağrılar** ekran tuşu aracılığıyla da çağırabilirsiniz. Bunun için bir ekran tuşunu uygun şekilde atamanız gerekir (→ s. 50).
- ◆ **Cevapsız Çağrılar** listesini  mesaj tuşu aracılığıyla da açabilirsiniz.



Örnek



Telefon rehberiyle arama

 Telefon rehberini açın.  Girişi seçin. 

Birden fazla numara girildiyse:



 Numarayı seçin.  kabul tuşuna veya **Tamam** tuşuna basın. Numara çevrilecektir.

Not

Kamuya açık bir telefon rehberindeki ya da Gigaset.net telefon rehberinizdeki → s. 76 numaraları arayabilirsiniz.

Direkt arama

Telefonunuzu, **herhangi** bir tuşa basılması halinde, belirli bir numara aranacak şekilde ayarlayabilirsiniz. Bu sayede örn. henüz numara girişi yapamayan çocuklar belirli bir numarayı arayabilir.

  **Tamam**  **Tek Tusla Çağrı** **Tamam**

Etkinleştirme:  **Acık / Kapalı**

Ara:  Numarayı girin veya değiştirin.

 **Kaydet**

Bekleme ekranında aktif hale gelmiş direkt arama gösterilir.

Herhangi bir tuşa basıldığında kaydedilen numara seçilir.

Aramayı  ile iptal edin.

Telefon diğer aramalar için (**acil çağrılar** da) kilitlidir.

Direkt arama modunu sonlandırma:

 **Kapalı** ekran tuşuna basın.  tuşuna **uzun süre** basın.

Veya:  tuşuna **uzun süre** basın.



Acil çağrı numaralarını arama

Bazı ülkelerde acil çağrı numaraları için arama kuralları (örn. **bölgesel** polis acil durum numarası) telefonda önceden ayarlanmıştır. Acil çağrı numaraları standart olarak sabit hat üzerinden aranır. İlgili acil çağrı numarasının aranacağı bağlantıyı değiştirebilirsiniz (örn. eğer telefon sabit hatta bağlı değilse) (→ s. 109).

Dikkat: Acil çağrı numaraları için arama kuralları tanımlanmamışsa ve otomatik bir yerel alan kodu ayarladıysanız, yerel alan kodu, acil çağrı numaraları bir VoIP bağlantısı üzerinden arandığında, acil çağrı numaralarının da önüne eklenir.

Görüşmeyi bitirme

- ▶  bitirme tuşuna basın.

Aramayı cevaplama

Gelen bir arama; zil sesiyle, ekrandaki bir göstergıyla ve  kabul tuşunun yanıp sönmesiyle bildirilir.

Not

Sadece el cihazına atanmış gelen bağlantılara gelen aramalar bildirilir (→ s. 55).

Baz istasyonunuzda VoIP bağlantıları yapılandırıldıysa, şu durumlar geçerlidir:

- ◆ Telefonunuzda gelen bağlantıların atamasını ayarlamadıysanız, gelen tüm aramalar kayıtlı tüm el cihazlarında bildirilir.
- ◆ Bağlantılar için bir atama yaptıysanız ve bu arada bir bağlantıyı hiçbir el cihazına gelen bağlantı olarak atamadıysanız, bu bağlantı üzerinden gelen aramalar bildirilmez.
- ◆ Bir arama telefonun hiçbir bağlantısına atanamıyorsa, bu arama tüm el cihazlarında bildirilir.

Aramayı cevaplamak için seçenekleriniz şunlardır:

- ▶  kabul tuşuna basın.
- ▶ **Otom.Cevapl.** açıksa (→ s. 45), el cihazını şarj istasyonundan alın.
- ▶ Görüşmeyi hoparlör Clip Gigaset L410 üzerinde kabul etme: ▶ Gigaset L410'un kabul tuşuna basın
Ön koşul: Gigaset L410, baz istasyonuna kaydedilmelidir. Ayrıntılı bilgiyi Gigaset L410 kullanım kılavuzunda bulabilirsiniz.

Aramayı cevaplamama

- ▶ Zil sesini kapatma: ▶ **Sessiz.** Aramayı, ekranda görüntülediği sürece cevaplayabilirsiniz
- ▶ Aramayı reddetme (sadece VoIP bağlantısında): ▶  bitirme tuşuna basın. Sabit hat bağlantısına gelen bir aramada sadece zil sesi kapatılır.

Bekleyen aramayı kabul etme/reddetme

Harici bir görüşme sırasında bir arama geldiğinde, bir çağrı bekletme sesi duyarsınız.

Çağrı numarası aktarırsa, arayanın numarasını veya adını ekranda görürsünüz.

Aramayı reddetme: ▶ **Reddet**

Aramayı cevaplama: ▶ **Kabul**

Görüşmeyi kabul ederseniz, o ana kadar sürdürülen görüşme bekletilir.

Bekletilen görüşmeye geri gitme: ▶ .

Siz bekleyen aramayı kabul ettikten sonra, görüştüğünüz iki kişi arasında geçiş yapabilir („Geçiş yapma“ → s. 41) ya da her ikisiyle de aynı anda konuşabilirsiniz („Konferans“ → s. 41).

Hoparlörü açma/kapatma

Görüşmeyi üçüncü bir kişiye dinletiyorsanız, bunu görüştüğünüz kişiye bildirmeniz gerekir.

Bir görüşme sırasında ve bağlantı kurulurken hoparlörü açma/kapatma:

▶  üzerine basın.

El cihazını bir görüşme sırasında şarj istasyonuna koyma:

▶  tuşunu, yerleştirme sırasında 2 saniye daha basılı tutun.

Konuşma ses düzeyini değiştirmek için, → s. 46.

Mikrofonu açma/kapama (sessize alma)

Bir görüşme esnasında mikrofonu kapatmanız durumunda, karşıdaki kişi artık sesinizi duymaz.

▶ Mikrofonu açmak/kapatmak için  tuşuna basın.

Çağrı numarasını görüntüleme

Çağrı numarası aktarımı

Arayanın çağrı numarası ekranda görüntülenir. Arayanın numarası telefon rehberinizde kayıtlıysa, ilgili numara tipi ve isim görünür.

Çağrı numarası aktarma yok

İsim ve numara yerine aşağıdakiler gösterilir:

- ◆ **Harici:** Hiçbir numara aktarılmaz.
- ◆ **Gizli çağrı:** Arayan kişi çağrı numarası aktarmayı engelliyor.
- ◆ **Gizli numara:** Arayan kişi çağrı numarası aktarım hizmetini talep etmediyse.

Çağrı numarası göstergesi ile ilgili notlar CLIP

Telefonunuz teslimat durumunda, arayanın çağrı numarası görünecek şekilde ayarlanmıştır,

→ s. 121 veya ▶ www.gigaset.com/service

Gigaset.net üzerinden VoIP görüşmesi

Gigaset.net size **doğrudan** diğer Gigaset.net kullanıcılarıyla ücretsiz olarak internet üzerinden, bir VoIP servis sağlayıcısında hesap açtırmaksızın ve başka ayarlar yapmaksızın telefon görüşmesi yapma olanağı sunmaktadır! Sadece telefonunuzu elektrik şebekesine ve internete bağlamanız ve gerekiyorsa sizin seçtiğiniz bir isimle Gigaset.net-online telefon rehberine kaydınızı yaptırmanız gerekmektedir (→ s. 78).

Gigaset.net Gigaset Communications Limited Şirketi'nin bir VoIP servsidir. Bu servis üzerinden Gigaset VoIP cihazının tüm kullanıcıları telefon görüşmesi yapabilirler.

Diğer Gigaset.net kullanıcılarıyla **ücretsiz olarak** telefon görüşmeleri yapabilirsiniz, yani internet bağlantı masrafınız dışında başka bir telefon görüşmesi masrafınız olmaz. Diğer şebekelerle bağlantı kurmak ya da diğer şebekelerden gelen bağlantıları almak mümkün değildir.

Sonunda #9 bulunan Gigaset.net çağrı numaraları otomatik olarak Gigaset.net üzerinden aranır.

Not

Gigaset.net geniş bant telefon görüşmelerini destekler: Telefonunuzda geniş bant özellikli başka bir cihazla gerçekleştirdiğiniz Gigaset.net görüşmeleri mükemmel bir ses kalitesine sahiptir.

Her GigaSet VoIP cihazına teslimat sırasında bir Gigaset.net telefon numarası atanmış durumdadır (→ s. 127). Tüm kayıtlı görüşmeciler erişiminize sunulmuş Gigaset.net telefon rehberinde bulunmaktadır.

Gigaset.net'te size VoIP hattınızı kontrol edebileceğiniz bir Eko servisi sunulmaktadır.

Eko servisi altı farklı dilde kullanıma sunulur:

- ◆ 12341#9 (İngilizce)
- ◆ 12342#9 (Flamanca)
- ◆ 12343#9 (İtalyanca)
- ◆ 12344#9 (Fransızca)
- ◆ 12345#9 (Almanca)
- ◆ 12346#9 (İspanyolca)

Bir anons sonrası eko servis, aldığınız görüşme verilerini doğrudan eko olarak geriye gönderir.

Sorumluluk muafiyeti

Gigaset.net, Gigaset Communications GmbH şirketi'nin gönüllü bir hizmetidir ve şebekenin mevcudiyeti ve performans konusunda garanti ve sorumluluğa sahip değildir.

Notlar

Gigaset.net bağlantınızı altı ay boyunca kullanmazsanız otomatik olarak devre dışı bırakılır. Gigaset.net'ten yapılan aramalar size ulaşmaz.

Şu durumda bağlantı tekrar etkinleştirilir:

- ◆ Gigaset.net telefon rehberinde bir arama başlatırsanız ya da
- ◆ Gigaset.net üzerinden arama yaparsanız (bir numarayı sonuna #9 ekleyerek ararsanız);
- ◆ Bağlantıyı Web-Konfigurator üzerinden etkinleştirirseniz.

Gigaset HDSP – Mükemmel ses kalitesinde telefon görüşmesi



Gigaset telefonunuz G.722 geniş bant kodlayıcıyı destekler. Dolayısıyla bu kodlayıcı ile mükemmel ses kalitesinde (High Definition Sound Performance) telefon görüşmeleri yapabilirsiniz.

Geniş bant özellikli el cihazlarını baz istasyonunuza kaydettiğiniz takdirde, bu el cihazları arasındaki dahili görüşmeler aynı şekilde geniş bant üzerinden yürütülür.

Telefonunuzdaki geniş bant bağlantıları için ön koşullar:

◆ **Dahili görüşmelerde:**

Kullanılan el cihazları geniş bant uyumlu olmalı, yani G.722 kodlayıcısını desteklemelidir.

◆ **VoIP üzerinden yapılan harici görüşmelerde:**

- Görüşmeyi geniş bantı destekleyen bir el cihazından yapıyorsunuz.
- Giden aramalar için G.722 kodlayıcısını seçtiniz.
- VoIP servis sağlayıcınız geniş bant bağlantılarını destekliyor.
- Karşı görüşmecinin telefonu G.722 kodlayıcıyı destekliyor ve geniş bant bağlantısının kurulmasını onaylıyor.

Not

VoIP-Servisi **Gigaset.net** (→ s. 34) geniş bant bağlantılarını destekler.

Servis sağlayıcıya özel fonksiyonlar (şebeke servisleri)

Şebeke servisleri, şebeke operatörünüze bağlıdır ve bu operatörden talep edilmelidir (muhtemel ek maliyetler). İki farklı şebeke servisi grubu mevcuttur:

- ◆ Bir görüşmenin dışında takip eden arama ve tüm takip eden aramalar için etkinleştirilen şebeke servisleri. Bu şebeke servislerini  menüsü üzerinden etkinleştirilebilir/devre dışı bırakabilirsiniz.
- ◆ Harici bir görüşme esnasında etkinleştirilen şebeke servisleri örn. "Danışma", "Görüşülen iki kişi ile geçiş yapma", "Konferans oluşturma". Bu şebeke servisleri size harici bir görüşme sırasında seçenek çubuğunda sunulur (örn. **Har. Çağ., Konf.**).

Hizmet özelliklerinin açıklamasını, genel olarak şebeke operatörünüzün Internet sayfalarında veya şubelerinde bulabilirsiniz.

Notlar

- ◆ Aşağıdaki hizmet özelliklerini açmak/kapatmak veya etkinleştirmek/devre dışı bırakmak için genel olarak telefon şebekesine bir kod gönderilir.
 - ▶ Telefon şebekesinden gelen bir onay sesinden sonra  üzerine basın.
- ◆ Menü öğesinde etkinleştirilebilen tüm fonksiyonlar, şebeke operatörünüz tarafından sunulan hizmetlerdir. Bir sorunla karşılaştığınızda lütfen şebeke operatörünüze danışın.
- ◆ Şebeke hizmetleri programının değiştirilmesi mümkün değildir.
- ◆ Bazı ayarlar birden fazla el cihazında eşzamanlı olarak yapılamaz. Duruma bağlı olarak negatif bir onay sesi duyarsınız.

Tüm aramalar için genel ayarlar

Gizli numaradan arama - Çağrı numarası aktarma fonksiyonunu engelleme

Çağrı numarasını aktarmayı engellerseniz (CLIR = Calling Line Identification Restriction), numaranız karşı tarafta görünmez. Burada gizli arama yapıyorsunuz.

Not

Numarayı gizleyerek arama yapmak, sadece servis sağlayıcının "Numarayı gizle" fonksiyonunu desteklediği VoIP bağlantıları üzerinden mümkündür. Muhtemelen bu fonksiyonun VoIP bağlantılarınızın servis sağlayıcıları tarafından etkinleştirilmesini sağlamanız gerekir.

Bu ayar, sabit hat ve VoIP bağlantıları üzerinden yapılan tüm aramalar ve kayıtlı tüm el cihazları için geçerlidir.

 ▶  Servisleri Seç ▶ Tamam ▶  Tüm Çağrı anon. ▶  Degistir (✓ = açık).

Çağrı numarası aktarma fonksiyonunun bir sonraki arama için geçici olarak nasıl engelleneceğini öğrenmek için, → s. 40.

Genel çağrı yönlendirme (AWS)

Çağrı yönlendirme işleminde gelen aramalar başka bir bağlantıya aktarılır.

Dahili çağrı yönlendirme

- ◆ ve harici bir çağrı numarasına çağrı yönlendirme
- ◆ olmak üzere iki farklı seçenek mevcuttur.

Harici bir bağlantıya çağrı yönlendirme

Çağrı yönlendirme özelliğini bağlantıya özel olarak, yani el cihazına gelen bağlantı olarak atanan her bağlantı (sabit hat numarası ve VoIP bağlantısı), için düzenleyebilirsiniz.

 ►  Servisleri Seç ► Tamam ►  Çağrı Yönlendirme ► Tamam ►  Gelen bağlantıyı seçin. ► Tamam

Durum: ►  Acık / Kapalı

Telefon Numarası: ► Yönlendirmenin yapılacağı numarayı girin.

Her bağlantı için başka bir sabit hat, VoIP veya mobil telefon numarası belirtebilirsiniz.

Gigaset.net-numaralarınızın yönlendirilmesi işleminde başka bir Gigaset.net numarası belirtmeniz gerekir.

Kosul: ►  Otomatik / Mesgulse / Cevpsizsa

Otomatik: Aramalar hemen yönlendirilir, yani telefonunuzda bu bağlantıya gelen aramalar artık bildirilmez.

Cevpsizsa: Telefon zili birçok kez çalmasına rağmen hiç kimse telefonu açmıyorsa, aramalar yönlendirilir.

Mesgulse: Sizin tarafınızda hat meşgulse, gelen aramalar yönlendirilir.

► Gönder

Sabit hat bağlantısında yönlendirme yapılırken:

Çağrı yönlendirmeyi etkinleştirmek/devre dışı bırakmak için telefon şebekesiyle bağlantı kurulur.

► Sabit hattın onaylama geldikten sonra  bitirme tuşuna basın.

Lütfen unutmayın

Çağrı numaralarınızda çağrı yönlendirme işlemi gerçekleştirilirken ek ücretler ortaya çıkabilir. Servis sağlayıcınızdan bilgi alın.

Dahili çağrı yönlendirme

El cihazının bir gelen bağlantısına yönlendirilen tüm **harici** aramaları, başka bir el cihazına yönlendirebilirsiniz.

  Servisleri Seç ▶ Tamam ▶  Çağrı Yönlendirme ▶ Tamam ▶  Dahili Hat ▶ Tamam.

Etkin Kilma: ▶  Acık / Kapalı

Telefona: ▶  Dahili katılımı seçin.

Daha önce dahili çağrı yönlendirme ayarlanmadıysa veya daha önce ayarlanan el cihazı artık kayıtlı değilse **El Cihazı Yok** görüntülenmez.

Zil Gecikmesi:  Yok / 10 san. / 20 san. / 30 san.

Aramayı cevaplama için gecikme süresi. Aramanın doğrudan yönlendirilmesi gerekmiyorsa, burada gecikmenin uzunluğunu seçin. **Yok** seçeneğini kullandığımızda çağrı el cihazında bildirilmez, doğrudan yönlendirilir.

▶ **Kaydet**

Dahili çağrı yönlendirme sadece tek kademelidir, yani el cihazına gelen çağrılar aynı zamanda bir çağrı yönlendirmenin etkin olduğu (örn. MT2'ye) başka bir el cihazına (örn. MT1) yönlendirilirse, bu ikinci çağrı yönlendirmesi etkinleştirilmez. Çağrılar MT1 el cihazında bildirilir.

Notlar



- ◆ Yönlendirilerek el cihazına gelen bir çağrı, çağrı listelerine kaydedilir.
- ◆ Bir çağrı sadece el cihazına atanmış olan bir gelen bağlantıya, erişilemeyen bir el cihazına (örn. el cihazı kapalı olduğu için) yönlendirilirse, bu çağrı kısa bir süre sonra reddedilir.

Harici görüşmelerde çağrı bekletmeyi açma/kapatma

Bu fonksiyon etkin durumdayken, **harici** bir telefon görüşmesi sırasında bir çağrı bekletme sesiyle başka bir harici katılımcının sizi aramaya çalıştığı bildirilir. Eğer CLIP özelliğine sahipseniz, bekleyen aramanın çağrı numarası veya bu numaraya ait telefon rehberi kaydı ekranda görüntülenir. Arayan kişi, çevir sinyalini duyar.

Çağrı bekletme fonksiyonu kapalı durumdayken, siz bir telefon görüşmesi yapıyorsanız ve bu bağlantıya atanmış tek katılımcı iseniz arayan kişi meşgul sinyalini duyar.

VoIP üzerinden yapılan görüşmeler için ön koşul: Telefonunuzda iki paralel VoIP bağlantısına izin verilmiştir (teslimat ayarı; bu ayar Web-Konfigurator aracılığıyla değiştirilebilir).

  Servisleri Seç ▶ Tamam ▶  Çağrı Bekletme ▶ Tamam

Durum: ▶  Acık / Kapalı

▶ **Gönder**

Çağrı bekletme fonksiyonu, telefonun tüm bağlantıları ve kayıtlı tüm el cihazları için açılır veya kapatılır.

Telefon, fonksiyonun sabit hat bağlantısı için açılması/kapatılması amacıyla, uygun bir kod göndermek üzere santralle bir bağlantı kurar.

▶ Sabit hattan onay alındıktan sonra  bitirme tuşuna basın.

VoIP üzerinden arama yapmak için özel ayarlar

Görüşme aktarımını açma/kapatma – ECT (Explicit Call Transfer)

Aktarma (ECT) fonksiyonu devreye alındıysa, bir VoIP bağlantısındaki iki harici görüşülen kişi  bitirme tuşuna basılarak birbirine bağlanabilir.

 ▶  **Servisleri Seç** ▶ **Tamam** ▶  **Aktarma (ECT)** ▶ **Degistir**  = açık).

Not

Bir VoIP bağlantısında görüşme aktarımı/aktarma için Web-Konfigurator aracılığıyla başka ayarlar yapabilirsiniz (→ s. 112).

Bir sonraki arama için yapılan ayarlar

Bir sonraki arama için "gizli arama" fonksiyonunu açma

Bir sonraki arama için çağrı numaranızın aktarımını engelleyebilirsiniz (CLIR = Calling Line Identification Restriction).

 ▶  **Servisleri Seç** ▶ **Tamam** ▶  **Sonraki arama ano.** ▶ **Tamam**

▶ Çağrı numarasını girin veya telefon rehberinden alın. ▶ **Ara** / 

Numara çevrilecektir.

Çağrı numarası aktarma işlemi tüm aramalar için engellenir, → s. 37.

Bir harici görüşme esnasında yapılan ayarlar

Lütfen unutmayın

VoIP telefon görüşmelerinde aşağıda açıklanan servisler sadece paralel IP bağlantılarına izin verildiği takdirde kullanılabilir.

Danışmalar (harici)

Harici, ikinci bir kişiyi telefonla arayabilirsiniz. Birinci görüşme bekletilir.

Harici bir görüşme sırasında:

- ▶ **Har. Çağ.** ekran tuşuna basın. O ana kadar yapılan görüşme tutulur. Görüştüğünüz kişi bir anons veya bir bekleme müziği duyar.
- ▶ Görüşme yapılacak ikinci kişinin çağrı numarasını girin. Çağrı numarası aranır. İkinci katılımcıya bağlanırsınız.

Eğer katılımcı cevap vermezse: ▶ **Bitir.** İlk görüşme ortağına geri dönersiniz.

Danışmayı sonlandırma

Şçnkler ▶  **Çagriyi Bitir**

Tekrar birinci katılımcıya bağlanırsınız.

Danışmayı sabit hat bağlantınız üzerinden gerçekleştiriyorsanız, bu danışmayı  bitirme tuşuna basarak da sonlandırabilirsiniz. Bağlantı kısa süreli olarak kesilir ve bir tekrar arama alırsınız. Ahizeyi kaldırdıktan sonra tekrar ilk görüşme ortağına bağlanırsınız.

VoIP bağlantılarında bu durum sadece, görüşme aktarımı ahizenin yerine konmasıyla etkinleştirilmemiş ise geçerlidir ("ECT" → s. 40 ve "Transfer Call by On-Hook" → s. 112).

Geçiş yapma

İki kişiyle dönüşümlü olarak konuşabilirsiniz (Geçiş yapma).

Ön koşul: Harici bir görüşme yapıyorsunuz ve ikinci bir katılımcıyı aradınız (Danışma).

▶  ile katılımcılar arasında geçiş yapabilirsiniz.

O sırada konuşmakta olduğunuz kişi, ekranda  işaretiyle gösterilir.

Mevcut durumda aktif olan görüşmeyi sonlandırma

Şçnkler ▶ **Çagriyi Bitir**

Tekrar bekleyen birinci görüşme ortağına bağlanırsınız.

Konferans

İki görüşme ortağıyla aynı anda telefon görüşmesi yapabilirsiniz.

Ön koşul: Harici bir görüşme yapıyorsunuz ve ikinci bir katılımcıyı aradınız (Danışma).

▶ **Konf.** ekran tuşuna basın.

Siz ve görüştüğünüz diğer iki kişi (her ikisi de  ile işaretlenmiştir) birbirinizi duyabilir ve sohbet edebilirsiniz.

Konferansı sonlandırma

▶ **Knf. Bitir** ekran tuşuna basın.

“Geçiş yapma” konumuna geri dönersiniz. Konferansı başlatmış olduğunuz katılımcıya tekrar bağlanırsınız.

Veya:

▶  Her iki görüşmeciyile de konuşmayı sonlandırmak için bitirme tuşuna basın.

Ön koşul:

- ◆ Konferans görüşmesini sabit hat bağlantınız üzerinden gerçekleştiriyorsunuz veya
- ◆ VoIP bağlantıları için: Görüşme aktarımı ahizenin yerine konmasıyla etkinleştirilmedi ("ECT" → s. 40; VoIP: Çağrı yönlendirmeyi (görüşme aktarma) VoIP üzerinden yapılandırma", → s. 112).
- ▶  Her iki görüşmeciyile de konuşmayı sonlandırmak için bitirme tuşuna basın.

Görüşme ortaklarınızdan her biri, Bitir tuşuna basarak veya ahizeyi kapatarak konferanstaki katılımını sonlandırabilir.

Görüşmeleri aktarma

Görüşmeyi dahili bir katılımcıya aktarma

Harici bir görüşme gerçekleştiriyor ve bunu başka bir el cihazına aktarmak istiyorsunuz.

- ▶ **Dahili** danışma görüşmesi yapma (→ s. 70). ▶ Görüşmeyi aktarmak için  bitirme tuşuna basın (kayıttan önce de).

Görüşmeyi harici katılımcıya aktarma – ECT (Explicit Call Transfer)

Ön koşullar:

- ◆ Bu özellik, ilgili şebeke servis sağlayıcı tarafından desteklenir.
- ◆ Web-Konfigurator'un yardımıyla VoIP için **Transfer Call by On-Hook** fonksiyonunu etkinleştirdiniz(→ s. 112)).

Bir VoIP bağlantısı üzerinden **harici** bir görüşme yapıyor ve görüşmeyi başka bir harici katılımcıya aktarmak istiyorsunuz.

- ▶  bitirme tuşuna basın (görüşme sırasında veya ikinci katılımcı oturum açmadan önce).

Bir arama sonrasındaki fonksiyonlar

Cevaplanmayan son arayan kişiyi geri arama (sabit hat)

Sabit hat bağlantınız üzerinden gelen ve cevaplanmayan son çağrının numarasını, numaranın ekranda görüntülenip görüntülenmemesinden bağımsız olarak geri arayabilirsiniz.

 ▶  ▶ **Tamam** ▶  **Otomatik Geri Ara**

Numara telefonun sabit hat bağlantısı üzerinden aranır.

Tasarruflu telefon kullanımı

Özellikle uygun tarifeler (Call-by-Call) sunan bir şebeke servis sağlayıcı üzerinden telefon edin (sadece sabit hat). En uygun maliyetli telefon görüşmesi yapma yolu olarak tercihen interneti (VoIP) kullanın.





Arama kurallarını tanımlama

Sabit hat ya da mobil telefon şebekesine yönelik aramalar için ayrıca telefonunuzun maliyet kontrolü fonksiyonlarından yararlanabilirsiniz. Sabit hat bağlantınıza ek olarak farklı şebekelerin aranmasında uygun tarifeler sunan farklı VoIP servis sağlayıcılarda hesaplar açın. Telefonunuzun yapılandırılması esnasında örn. belirli şehir, ülke ve mobil telefon şebekesi alan kodları için aramalarda kullanacağınız en ucuz bağlantıyı (hesabı) belirleyin (→ Web-Konfigurator, Kullanıcı tanımlı arama kuralları – Telefon görüşmesi kurallarını belirleme, s. 109). Veya direkt arama sırasında kullanılacak giden bağlantıyı belirleyin (bağlantı seçimi üzerinden arama, → s. 31).

Numarayı bir Call-by-Call numarasına bağlama

Sabit hat bağlantınız üzerinden yaptığınız aramalarda Call-by-Call numaralarını çevirebilirsiniz. Call-by-Call numaraları aracılığıyla bir arama için uygun maliyetli bir servis sağlayıcının şebekesini arayabilirsiniz. Çeşitli servis sağlayıcıların Call-by-Call numaralarını yerel telefon rehberine kaydedebilirsiniz (→ s. 73).





Bir numaranın önüne Call-by-Call numarası eklemek ("bağlamak"):

- ▶  **Kısa süre** basın. Yerel telefon rehberi açılır. ▶  Girişi (Call-by-Call numarası) seçin.
- ▶  **Sçnklar** ▶  **Numarayı Göster** ▶ **Tamam**

Call-by-Call numarası ekranda görüntülenir.

- ▶ Çağrı numarasını girin.  kabul tuşuna basın.

Veya:

- ▶ Çağrı numarasını yerel telefon rehberinden aktarmak için  tekrar **kısa süreli** basın. ▶  Girişi seçin(→ s. 73). ▶ Girişe birden fazla çağrı numarası kaydedilmişse:  Çağrı numarasını seçin. ▶ **Tamam**
- ▶  kabul tuşuna basın. İki numara da aranır.

Görüşme süresini görüntüleme

Tüm harici görüşmelerde ilgili görüşmenin **süresi** ekranda görüntülenir

- ◆ Görüşme sırasında.
- ◆ Ahize yerine konduktan sonra yaklaşık 3 saniye süreyle.

Not

Gerçek görüşme süresi gösterilen değerden bir kaç saniye sapabilir.

Telefonu ayarlama



El cihazı ve baz istasyonu önceden ayarlanmıştır. Ayarları isteğiniz doğrultusunda değiştirebilirsiniz.

Ayarları bir görüşme sırasında veya bekleme konumunda **Ayarlar** menüsü üzerinden gerçekleştirebilirsiniz.

Ekran dilini değiştirme

  **Tamam**  **Dil** **Tamam**  **Dil seçme**
▶ **Seç** (● = seçildi)



Yanlışlıkla anlamadığınız bir dili seçtiyseniz:

  **6. WIND** **5. JEL** **5. JEL**  **Doğru dili seçin.** **Sağ** ekran tuşuna basın.

Ekranı ayarlama

Ekran koruyucu ayarlama

Bekleme konumundaki gösterge için bir ekran koruyucu açıklayabilirsiniz. Şu olanaklardan yararlanabilirsiniz:
Analog saat, dijital saat, resim, Bilgi Servisleri.

  **Tamam**  **Ekran** **Tamam**
▶ **Ekran koruyucu** (✓ = devrede) ▶ **Düzenle**

Etkinleştirme:  **Acık / Kapalı**

Seçim:  **Dijital Saat / Analog Saat / [resimler] / Bilgi Servisleri**

Ekran koruyucuyu görüntüleme:  **Ekran koruyucuyu seçme**

▶ **Göster**

▶ **Kaydet**

Ekran bekleme konumuna geçtikten yaklaşık 10 saniye sonra ekran koruyucu etkinleştirilir.

Ekran koruyucuyu kapatma:  bitirme tuşuna **kısa süreyle** basın. Bekleme ekranı görüntülenir.

Ornek

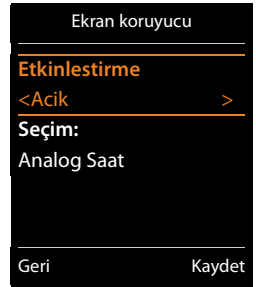

Not

Bilgi hizmetlerinin görüntülenmesiyle ilgili ön koşullar:

- ◆ **Info Services** Web-Konfigurator üzerinden etkinleştirilmiş olmalıdır (→ s. 113).
- ◆ Telefonun Internet bağlantısı olması gerekir.



Telefonunuz için bilgi hizmetlerinin türü internette Gigaset.net sunucusunda ayarlanmıştır. Bu ayarı değiştirebilirsiniz (→ s. 64).

Mevcut durumda hiçbir bilgi yoksa, bunun yerine, tekrar bilgiler kullanıma sunulana kadar dijital saat (**Saat**) görüntülenir.

Bilgilerle birlikte, Bilgi Merkezi'nin seçim menüsünü açmadan kullanılan ekran tuşları görüntülenebilir.

Bilgi şeridini açma/kapatma

Ekran koruyucu **Bilgi Servisleri** için, internetten alınan ayarlanmış metin tabanlı bilgilerin bekleme ekranında kayar yazı olarak görüntülenmesini sağlayabilirsiniz.

 ▶  ▶ **Tamam** ▶  **Ekran** ▶ **Tamam** ▶  **Bilgi Etiketleri** ▶ **Düzenle** (☑ = açık)

Şerit, telefon bekleme konumuna geçer geçmez etkinleşir. Bekleme ekranında bir mesaj görünüyorsa, bilgi şeridi görüntülenmez.

Renk şemasını ayarlama

Ekranın siyah veya parlak arka planla gösterilmesini sağlayabilirsiniz.

 ▶  ▶ **Tamam** ▶ **Ekran** ▶ **Tamam** ▶ **Renk Semaları** ▶ **Tamam** ▶  **Renk düzeni 1 / Renk düzeni 2** ▶ **Seç** (● = seçildi)

Ekran aydınlatmasını ayarlama

Ekran aydınlatması her zaman, bir el cihazı baz istasyonundan/şarj istasyonundan alındığı veya bir tuşa basıldığı anda devreye girer. Bu sırada basılan **rakam tuşları** seçim hazırlığı için ekrana aktarılır.

Ekran aydınlatmasını bekleme konumu için açabilir veya kapatabilirsiniz:

 ▶  ▶ **Tamam** ▶  **Ekran** ▶ **Tamam** ▶  **Aydınlatma** ▶ **Tamam**

Şarj olurken: ▶  **Acık / Kapalı**

Şarj olmuyorken: ▶  **Acık / Kapalı**

▶ **Kaydet**

Not

Acık ayarında el cihazının bekleme süresi önemli ölçüde azalabilir.

Otomatik cevaplama açma/kapatma

Otomatik cevaplama durumunda el cihazı, siz cihazı şarj istasyonundan alır almaz gelen bir çağrıyı cevaplar.

 ▶  ▶ **Tamam** ▶  **Telefon** ▶ **Tamam** ▶ **Otom.Cevapl.** ▶ **Degistir** (☑ = açık).

Siz el cihazını şarj istasyonuna koyar koymaz **Otom.Cevapl.** ayarından bağımsız olarak bağlantı sonlandırılır. İstisna: Yerleştirme sırasında 'yi 2 saniye daha basılı tutun.

Hoparlör/ahize ses düzeyini deęiřtirme

Ahize ve hoparlörün ses düzeyini 5 kademede birbirinden bağımsız olarak ayarlayabilirsiniz.

El Cihazı Ses Düzeyi

Veya:

☰ ▶ ⚙ ▶ **Tamam** ▶ 📞 Ses Ayarlari ▶ **Tamam** ▶ El Cihazı Ses Düzeyi ▶ **Tamam**

- ▶ 📞 Ahize ses düzeyini ayarlayın. ▶ 📞 **Hoparlör:** satırına geçin.
- ▶ 📞 Hoparlör ses düzeyini ayarlayın. ▶ **Kaydet**

Ses düzeyini görüşme sırasında ayarlama: ▶ 📞 ▶ 📞 Ses düzeyini seçin. ▶ **Kaydet**
(Ayar yaklaşık 3 saniye sonra otomatik olarak kaydedilir.)

Eđer 📞 için o an başka bir işlev atanmışsa, örn. görüşmeler arasında geçiş yaparken (→ s. 41):
▶ **Şçnkler** ▶ 📞 **Ses Düzeyi** ▶ **Tamam** ▶ Ayarın yapılması.

Ahize profilini ayarlama

Telefonunuzu kendi çevre koşullarınıza en uygun şekilde ayarlamak amacıyla **ahize** için çeşitli profiller ayarlayabilirsiniz. Sizin için en rahat olanını kendiniz seçin.

Kulaklık Profilleri: Yüksek ve Düşük. Ön ayar: Düşük.

☰ ▶ ⚙ ▶ **Tamam** ▶ 📞 Ses Ayarlari ▶ **Tamam** ▶ 📞 Kulaklık Profilleri ▶ **Tamam**

- ▶ 📞 Profil seçme ▶ **Seç** (🗳 = seçildi)

El cihazının zil sesini ayarlama

Zil sesi seviyesini ayarlama

☰ ▶ ⚙ ▶ **Tamam** ▶ 📞 Ses Ayarlari ▶ **Tamam** ▶ 📞 Zil Sesleri (Ahize) ▶ **Tamam** ▶ Ses düzeyi ▶ **Tamam**

📞 **Dahili Çağrılar ve Randevular için / Harici Çağrılar**

📞 Ses düzeyini 5 kademede veya Crescendo olarak (giderek yükselen ses düzeyi) ayarlayın.

▶ **Kaydet**

Örnek



Zil melodisinin ayarlanması

🔍 ▶ ⚙️ ▶ **Tamam** ▶ 📞 ▶ **Ses Ayarları** ▶ **Tamam** ▶ 📞 ▶ **Zil Sesleri (Ahize)** ▶ **Tamam**

▶ 📞 ▶ **Melodiler** ▶ **Tamam** ▶ 📞 ▶ Bağlantıyı seçin.

Aşağıdakiler için farklı zil sesleri ayarlayabilirsiniz:

- Dahili aramalar ve yıldönümleri için
- Telefonun her gelen bağlantısına gelen harici aramalar için
(Sabit Hat, IP1 ila IP6, Gigaset.net)

Veya **Tüm Çağrılar** için aynı sesi seçebilirsiniz.

▶ 📞 Her seferinde zil sesini/melodiyi seçin. ▶ **Kaydet**

Zil sesini açma/kapama

Zil sesini **sürekli** olarak açma/kapatma: ▶ Yıldız tuşuna [*] uzun süreli basın.

Durum satırında zil sesi kapalı durumdayken 📞 sembolü görüntülenir.

Güncel çağrılar için zil sesinin kapatılması: ▶ **Sessiz** veya 📞 tuşuna basın.

Dikkat sesini (bip) açma/kapatma

Zil sesi yerine bir dikkat sesini (bip) etkinleştirebilirsiniz.

▶ Yıldız tuşuna [*] uzun süreli basın ve **3 saniye içinde Bip** ekran tuşuna basın.

Durum satırında dikkat sesi açık durumdayken 📞 görüntülenir.

Dikkat sesini tekrar kapatma: ▶ Yıldız tuşuna [*] uzun süreli basın.

Harici aramaların zaman kontrollü olarak bildirilmesini ayarlama

El cihazınızda harici aramalarda örn. geceleri telefonun çalmaması gereken bir zaman aralığı girebilirsiniz.

Ön koşul: Tarih ve saat ayarlanmış olmalıdır.

🔍 ▶ ⚙️ ▶ **Tamam** ▶ 📞 ▶ **Ses Ayarları** ▶ **Tamam** ▶ 📞 ▶ **Zil Sesleri (Ahize)** ▶ **Tamam** ▶ **Süre Kontrolü**

Harici çağrılar için: ▶ 📞 **Acık / Kapalı**

Harici çağrılar için = Acık:

Zili askı. al, başla. / Askıd. çıkart, bitiş: ▶ Zaman aralığının başlangıcını ve bitişini 4 haneli olarak girin.

▶ **Kayd.**

Örnek

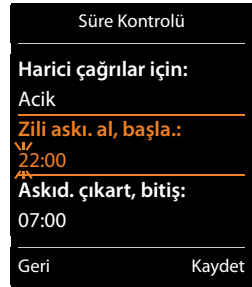





Not

Adres rehberinde bir VIP grubuna atadığınız arayan kişilerde, telefonunuz bu zaman aralığında da çalacaktır.



Gizli numaradan aramalar için zil sesinin kapatılması/açılması

El cihazınızı, çağrı numarası aktarımı olmayan aramalarda çalmayacak şekilde ayarlayabilirsiniz. Arama sadece ekranda gösterilir.

 ▶  ▶ **Tamam** ▶  **Ses Ayarlari** ▶ **Tamam** ▶  **Zil Sesleri (Ahize)** ▶ **Tamam** ▶ **Ano. Ç. Ses. Yap** ▶ **Değistir** (☑ = Zil sesi gizli numaradan aramalar için kapatıldı).

Zil sesini açma/kapatma

Aradığınızda ahizeyi kaldırmadan önce veya bekleme konumunda, el cihazınızın zil sesini sürekli olarak veya sadece güncel arama için kapatabilirsiniz. Tekrar açma, harici bir arama sırasında mümkün değildir.

- ◆ Zil sesini sürekli olarak kapatma: ▶  Yıldız tuşuna **uzun süreli** basın. Ekranda  simgesi görüntülenir.
- ◆ Zil sesini tekrar açma: ▶  Yıldız tuşuna **uzun süreli** basın.
- ◆ Güncel arama için zil sesini kapatma: ▶ **Sessiz**

Dikkat sesini açma/kapatma

Zil sesi yerine bir dikkat sesini („Bip”) etkinleştirebilirsiniz.

▶  Yıldız tuşuna **uzun süreli** basın. ▶ 3 saniye içinde: **Bip** ekran tuşuna basın.

Gelen bir arama artık kısa bir dikkat sesiyle bildirilir. Ekranda  simgesi görüntülenir.

Uyarı seslerini açma/kapatma

El cihazınız farklı işlemlerde ve durumlarda sizi sesli olarak uyarır. Bu uyarı seslerini birbirinden bağımsız bir şekilde açıp kapatabilirsiniz:

 ▶  ▶ **Tamam** ▶  **Ses Ayarlari** ▶ **Tamam** ▶  **Uyarı Tonlari** ▶ **Tamam**

Tuş sesi:  **Acık / Kapali**

Tuşa basıldığında çıkan ses.

Onay:  **Acık / Kapali**

Girişlerin ardından çalan onaylama/hata bildirim zil sesi, yeni mesajlar alındığında çalan uyarı sesi.

Pil ikaz:  **Acık / Kapali**

10 dakikanın altındaki konuşma süresinde çalan ikaz sesi (60 saniyede bir). Devredeki bebek telsizinde pil uyarısı gerçekleşmez.

▶ **Kaydet**

Bekleme müziğini açma/ kapatma

Harici arayanlar için dahili danışma ve aktarma için bekleme müziğini açabilir/kapatabilirsiniz.

 ▶  ▶ **Tamam** ▶  **Ses Ayarlari** ▶ **Tamam** ▶  **Bekleme Müziği**





▶ **Değistir** (☑ = açık)

El cihazını fabrika ayarlarına geri getirme





Kendi yaptığınız ayarları ve değişiklikleri ilk durumuna getirebilirsiniz.

Aşağıdaki ayarlar, sıfırlama işleminden **etkilenmezler**

- ◆ El cihazının baz istasyonuna kaydedilmesi
- ◆ Tarih ve Saat
- ◆ Telefon rehberinin, çağrı listelerinin girişleri

 ►  ► **Tamam** ►  ► **Sistem** ► **Tamam** ►  ► **El Cihazı Sıfırlama** ► **Tamam** ► **Evet**

Numaralara ve fonksiyonlara hızlı erişim

- ◆ **Rakam tuşları:**   ve  ile  ' arasındaki tuşlara **telefon rehberinden birer numara** atayabilirsiniz.
- ◆ **Ekran tuşları:** Sol ve sağ ekran tuşlarına önceden birer **fonksiyon** atanmıştır. İsterseniz bu atamayı değiştirebilirsiniz (→ s. 50).

Böylece tek bir tuşa basarak numarayı arayabilir veya ilgili fonksiyonu başlatabilirsiniz.

Rakam tuşlarına numara atama (hızlı arama)

Ön koşul: Rakam tuşuna henüz bir numara atanmamış olmalıdır.

► Rakam tuşuna **uzun süre** basın

Veya:

► Rakam tuşuna **kısa süreli** basın. ► **Hızlı Arama** ekran tuşuna basın.

Telefon rehberi açılır.

►  Girişi seçin. ► **Tamam** ►  Numarayı seçin ► **Tamam**

Giriş, ilgili rakam tuşuna kaydedilmiştir.

Not

Sonradan telefon rehberindeki girişi silerseniz veya değiştirirseniz, bu işlem rakam tuşuna atamayı etkilemeyecektir.

Numaranın aranması/atamanın değiştirilmesi

Ön koşul: Rakam tuşuna bir numara atanmış olmalıdır.

El cihazı bekleme konumundayken

Numarayı seçme:

► Rakam tuşuna **uzun süre** basın. Numara hemen aranır.

Veya:

► Rakam tuşuna **kısa süreli** basın. ► Numaralı/isimli (kısaltılmış olabilir) sol ekran tuşuna basın.

Bir rakam tuşunun atamasını değiştirme:

► Rakam tuşuna **kısa süreli** basın. ► **Değiştir**. Telefon rehberi açılır.

Atamayı değiştirme: ► Girişi seçin ► **Tamam** ► Gerekliyse numarayı seçin ► **Tamam**.

Atamayı silme: ► **Sil Tuşu** ekran tuşuna basın.

Ekran tuşuna atama, atamayı değiştirme

- ▶ Sol veya sağ ekran tuşuna **uzun süreli** basın. Olası tuş atamalarının listesi görüntülenir.
 - ▶ fonksiyonu seçin. ▶ **Tamam**.

Aşağıdaki fonksiyonlar seçiminize sunulur:

Bebek Telefonu:	Bebek telsizini ayarlama ve açma/kapatma (→ s. 86)
Çalar Saat:	Çalar saati ayarlama ve açma/kapatma (→ s. 83)
Takvim:	Takvimi çağırma (→ s. 84)
Tek Tuşla Çağrı:	Direkt aramayı ayarlama (→ s. 32).
Tekrar arama:	Tekrar arama listesini görüntüleme (→ s. 31).
Diğer Fonksiyonlar	Başka fonksiyonları seçebilirsiniz:
Bağlantı Gönder	Tuşa alternatif bir giden bağlantı atayın. <ul style="list-style-type: none">▶ Bağlantıyı el cihazı için (başka bir) giden bağlantı olarak seçin.▶ Tamam (Geçici olarak) sonraki arama için alternatif giden bağlantıyı kullanmak istiyorsanız (el cihazının giden bağlantısı yerine) bu ekran tuşunu kullanın (→ s. 19).
Hat seçimi	Tuşa, telefonunuzun bağlantılar listesini atayın. Her aramada listeden giden bağlantıyı seçin (→ s. 31).
Çağrı Listeleri	Çağrı listesini görüntüleme (→ s. 80).
Çağrı Yönlendirme	Çağrı yönlendirmeyi etkinleştirme/devre dışı bırakma (→ s. 38)
Bilgi Merkezi	Bilgi Merkezi'ni başlatma, mevcut bilgi servislerinin listesini açma – Online olma (→ s. 61).
Şebeke telefon rehberi	Şebeke telefon rehberleri listesini görüntüleme
Merkezi Ağ Dizini	Mevcutsa firma telefon rehberini görüntüleme

Fonksiyonu başlatma

Telefon bekleme konumundayken: ▶ Ekran tuşuna **kısa süreyle** basın. Atanan fonksiyon uygulanır.

Sistemi ayarlama

Aşağıdaki ayarları ilgili el cihazının menüsü aracılığıyla veya kaydedilmiş bir Gigaset C430H, E630H, C620H, S820H, SL910H, SL930H el cihazında veya telefonun Web-Konfigurator'u aracılığıyla yapabilirsiniz.

Tarih ve saati elle ayarlama

Örn. gelen aramalarda doğru saatin gösterilmesi veya çalar saat ve takvimden faydalanmanız için tarihe ve saate ihtiyaç duyulur.

Not

Telefonunda bir internet zaman sunucusunun adresi kayıtlıdır. Telefon internete bağlı ve zaman sunucusuyla senkronizasyon etkin durumda ise, tarih ve saat bilgileri bu zaman sunucusundan alınır. Manüel ayarlar mevcut girişlerin üzerine yazılır.

El cihazında tarih ve saat henüz ayarlanmadıysa **Zaman** ekran tuşu görüntülenir.

► **Zaman** ekran tuşuna basın.

Veya:

 ►  ► **Tamam** ►  **Tarih/Saat** ► **Tamam**

Tarih: ► Gün, ay ve yılı 8 haneli olarak girin,

örn. 14.01.2011 için .

Saat: ► Saatler ve dakikaları 4 haneli olarak girin,

örn saat 07:15 için .

► **Kaydet**

Sistem PIN kodunu değiştirme

Telefonun sistem ayarlarını sadece kendi bildiğiniz bir sistem PIN koduyla kaydedin. Sistem PIN kodunu, bir el cihazının kaydedilmesi/kaydının iptal edilmesi yerel şebeke için kullanılan ayarların değiştirilmesi, bir cihaz yazılımı güncellemesi veya fabrika ayarlarının geri yüklenmesi gibi işlemlerde girmeniz gerekir.

Telefonun ayarlanmış 4 haneli sistem PIN kodunu (teslimat durumu: **0000**) değiştirebilirsiniz.



 ►  ► **Tamam** ►  **Sistem** ► **Tamam** ►  **Sistem PIN** ► **Tamam** ► Gerekiyorsa güncel sistem PIN kodunu girin. ► **Tamam** ► Yeni sistem PIN kodunu girin. ► **Tamam**

Kendi alan kodunu ayarlama

Çağrı numaralarının (örn. vCard'lara) aktarılabilmesi için, alan kodunuzun (ülke ve alan kodu) telefonda kayıtlı olması gerekir.

Bu numaralardan bazıları önceden ayarlanmıştır.

  **Tamam**  **Telefon**  **Tamam**  **Alan kodu**
▶ **Tamam**

- ▶ (Önceden) ayarlanan alan kodunu kontrol edin.
- ▶ Numarayı değiştirme:  Giriş alanını seçme/değiştirme.
 - ▶  Giriş alanında gezinme. ▶  Gerekliyorsa rakamı silme.
 - ▶ Rakam girme. ▶ **Kaydet**

Örnek:



Alan kodu

Uluslararası kod:
00 - 72

Yerel alan kodu:
0 - 1

 **C** Kaydet

Bekleme müziğini açma/kapatma

  **Tamam**  **Ses Ayarları**  **Tamam**  **Bekleme Müziği**  = açık).

LAN'da baz istasyonunun IP adresinin ayarlanması

Ön koşul: Baz istasyonu bir Router cihazına veya bir bilgisayara bağlı (→ s. 12).







LAN'ın telefonunuzu "algılayabilmesi" için bir IP adresine ihtiyaç duyulur.

IP adresi telefona otomatik (Router cihazı tarafından) ya da manüel olarak atanabilir.

- ◆ **Dinamik** atamada Router cihazının DHCP sunucusu telefona otomatik olarak bir IP adresi tahsis eder. IP adresi Router cihazının ayarına bağlı olarak değişebilir.
- ◆ **Manüel/statik** atamada telefona sabit bir IP adresi tahsis edersiniz. Bu, sebekenizin konumlandırılmasına bağlı olarak gerekli olabilir (örn. telefonu doğrudan bir bilgisayara bağlıyorsanız).

Not

IP adresinin dinamik bağlantısı için Router cihazındaki DHCP sunucusunun çalışıyor olması gerekir. Router cihazının kullanım kılavuzunu okuyun.

  **Tamam**  **Sistem**  **Tamam**  **Yerel Ağ**  **Tamam**
▶ Eğer Sistem PIN kodu 0000'dan farklı ise: Sistem PIN kodunu girin. ▶ **Tamam**

IP Adres Tipi:  **Statik / Dinamik**

IP Adres Tipi Dinamik durumunda:

Aşağıdaki alanlarda, telefonun Router cihazından aldığı güncel ayarlar gösterilmektedir. Bu ayarlar değiştirilemez.

IP Adres Tipi Statik durumunda:

Aşağıdaki alanlarda telefonun IP adresini ve alt ağ maskesini ve Standart Gateway ile DNS sunucusunu manüel olarak belirlemeniz gerekir.

IP Adresi:  IP adresini girin (güncel ayarın üstüne yazın).

Önceden yapılan ayar: 192.168.1.2. IP adresiyle ilgili bilgileri sözlükte bulabilirsiniz (→ s. 141).

Subnet Mask:  Alt ağ maskesini girin (güncel ayarın üstüne yazın).

Önceden yapılan ayar: 255.255.255.0.

Alt ağ maskesiyle ilgili bilgileri sözlükte bulabilirsiniz (→ s. 136).

DNS Sunucu: ▶ Tercih edilen DNS sunucusunun IP adresini girin.

DNS sunucusu (Domain Name System, → s. 138), bağlantı kurulurken bir sunucunun sembolik adını (DNS adını) sunucunun açık IP adresine dönüştürür.

Buraya Router cihazınızın IP adresini girebilirsiniz. Router cihazı, telefonun adres sorgularını DNS sunucusuna aktarır.

Önceden yapılan ayar: 192.168.1.1.

Varsayılan Ağ geçidi: ▶ Standart Gateway'in IP adresini (→ s. 140) girin.

Yerel ağ, Standart Gateway üzerinden Internet'e bağlıdır. Bu, normalde Router cihazınızdır. Telefonunuzun internete girebilmesi için bu bilgi gereklidir.

Önceden yapılan ayar: 192.168.1.1.

▶ **Kaydet**

Not

Yerel ağ ayarlarını Web-Konfigurator aracılığıyla da yapabilirsiniz (→ s. 104).

VoIP bağlantılarını yapılandırma

Not

VoIP verileri otomatik yapılandırma üzerinden telefonunuza yüklenirse (servis sağlayıcıya özel, → s. 16), VoIP Asistanı kullanılamaz. Bu durumda VoIP ayarlarında manuel değişiklikler yapmak mümkün olmaz.

Telefonunuzda en fazla 6 VoIP bağlantısı yapılandırabilirsiniz, yani telefonunuza en fazla 6 adede kadar VoIP çağrı numarası atayabilirsiniz.

Her bir bağlantı için bir VoIP servis sağlayıcısında bir IP hesabı (VoIP hesabı) açmalısınız. Bu IP hesabının erişim bilgilerini telefona kaydetmelisiniz. Burada VoIP Asistanı size yardımcı olacaktır.

VoIP asistanını başlatma:

🔍 ▶ ⚙️ ▶ **Tamam** ▶ 📞 **Telefon** ▶ **Tamam** ▶ 🛠️ **VoIP Yardımcısı** ▶ **Tamam**

Aşağıdaki ekran görüntülenir:

VoIP Asistanı'nın bundan sonraki kullanımı s. 14'dan itibaren açıklanmıştır.

VoIP Asistanı'nı her çalıştırışınızda **bir** VoIP bağlantısını (IP hesabı) yapılandırabilir/yeniden yapılandırabilirsiniz.

▶ Başka bir VoIP bağlantısını yapılandırmak/yeniden yapılandırmak istiyorsanız VoIP Asistanı'nı yeniden başlatın.

Not

VoIP bağlantılarını Web-Konfigurator üzerinden de yapılandırabilir ve yönetebilirsiniz (→ s. 106).

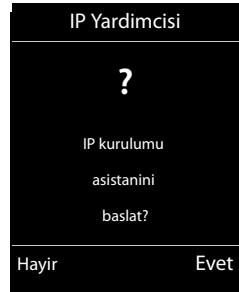

VoIP servis sağlayıcısı ayarlarının otomatik olarak güncellenmesi

VoIP servis sağlayıcı ayarları ilk kez indirildikten sonra, telefonunuz her gün internetteki yapılandırma sunucusunda VoIP servis sağlayıcınıza ait dosyanın yeni bir sürümünün olup olmadığını kontrol eder.

VoIP ayarları otomatik yapılandırma üzerinden yüklendi (→ s. 16)

Yeni yapılandırma bilgileri mevcutsa, bu bilgiler otomatik olarak (mesaj olmadan) telefonunuza yüklenir.

VoIP Asistanıyla manüel VoIP yapılandırması

Yeni servis sağlayıcı bilgileri mevcutsa, el cihazının bekleme ekranında **Yeni profil kullanılabilir** mesajı görüntülenir.

► Sorgulamayı **Evet** ile onaylayın. ► Gerekirse sistem PIN kodunu girin. ► **Tamam**

VoIP servis sağlayıcınızın yeni bilgileri indirilir ve telefona kaydedilir.

Sorguyu **Hayir** ile yanıtladığınızda, telefon bekleme konumuna geçer. Telefonunuz artık size bu yeni profile ilgili olarak yeniden hatırlatmada bulunmaz. Mesaj, ancak servis sağlayıcı verilerinin yeni bir sürümü mevcutsa tekrar görüntülenir.

Bir profil güncellemesi sadece, söz konusu anda başka bir profil veya cihaz yazılımı güncellemesi gerçekleştirilmeyenken başlatılır.

Dahili katılımcılara giden ve gelen bağlantılar atama

Telefon sisteminiz için birden fazla bağlantı yapılandırdıysanız, her dahili katılımcıya:



- ◆ Bir giden bağlantı atayabilir veya her harici aramada bağlantıyı kendisinin seçmesine izin verebilirsiniz (hat seçimi).
- ◆ Bir veya daha fazla gelen bağlantı atayabilirsiniz. Bu durumda, cihazda sadece atanmış bağlantılardan birine gelen gelen çağrılar bildirilir.

Giden bağlantı atama

Ön koşul: Telefonunuzda en az bir VoIP bağlantısı yapılandırdınız.

 ►  ► **Tamam** ►  **Telefon** ► **Tamam** ►  **Bağlantıları Gönder** ► **Tamam**

El cihazlarının bir listesi görüntülenir.

-  Yeni bir giden bağlantının atanması gereken el cihazını seçin. ► **Tamam**
-  Bir bağlantıyı giden bağlantı olarak seçin. Yapılandırılan tüm bağlantılar ayarladığınız isimlerle görüntülenir. ► **Kaydet**

Birden fazla bağlantı yapılandırıldıysa, ek olarak **Her çağrıda seç** görüntülenir. Burada her görüşmede görüşmenin gerçekleştirileceği bağlantıyı seçebilirsiniz.

Gigaset.net bağlantısı giden bağlantılar seçenekleri arasında yer almaz. Gigaset.net numaraları (#9 uzantılı) otomatik olarak Gigaset.net üzerinden aranır.

Not

Bir el cihazının giden bağlantısı silinir veya devre dışı bırakılırsa, bu el cihazına sabit hat bağlantısı giden bağlantı olarak atanır.

Gelen bağlantı (bağlantılar) atama

Ön koşul: Telefonunuz için birçok bağlantı yapılandırılmıştır.

 ►  ► **Tamam** ►  **Telefon** ►  **Bağlantıları AI** ► **Tamam**

Dahili katılımcılar (el cihazları) görüntülenir.

►  Gelen bağlantılar ataması değiştirilecek olan dahili katılımcıyı seçin. ► **Tamam**

Yapılandırılan tüm bağlantılar ve Gigaset.net bağlantısı görüntülenir.

► İlgili bağlantı dahili katılımcının gelen bağlantısı olucaksa  **Evet** seçeneğini işaretleyin.

Gelen bağlantı olmayacaksa **Hayr** seçeneğini seçin.

►  Bir sonraki bağlantıya geçin.

► Bu adımları her bağlantı için tekrarlayın. ► **Kaydet**

Notlar

- ◆ Yeni bir bağlantı yapılandırılacaksa, bu bağlantı tüm dahili katılımcılara ve **Telesekreter 1** 'e gelen bağlantı olarak atanır.
- ◆ Bir bağlantı hiçbir dahili katılımcıya gelen bağlantı olarak atanmadıysa, bu bağlantıya gelen çağrılar bildirilmez.

Telefon cihaz yazılımını güncelleme





İhtiyaç duyduğunda telefonunuzun cihaz yazılımını güncelleyebilirsiniz.

Standart olarak cihaz yazılımının güncellemesi doğrudan internetten indirilir. Konuyla ilişkili Web sayfası telefonunuza önceden kaydedilmiştir.

Ön koşul:

- ◆ Telefon Internet'e bağlı (yani bir Router cihazına bağlı, → s. 12).
- ◆ Telefon bekleme konumunda, yani: Telefon görüşmesi yapılmıyor, el cihazları arasında dahili bir bağlantı yok, hiçbir el cihazında baz istasyonunun menüsü açık değil.

Cihaz yazılımı güncellemesini manüel olarak başlatma

 ►  ► **Tamam** ►  **Sistem** ►  **Yazılımı güncelle** ► **Tamam** ► Sistem PIN kodunu girin. ► **Tamam**

Telefon bir internet bağlantısı kurar. ► Cihaz yazılımı güncellemesini **Evet** ile başlatın.

Notlar

- ◆ Cihaz yazılımı güncellemesi, DSL bağlantınızın kalitesine bağlı olarak 6 dakikaya kadar sürebilir.
- ◆ İnternette güncelleme yapılırken, yazılımın bir yeni sürümünün kullanıma sunulup sunulmadığı incelenir. Eğer böyle bir durum yoksa, işlem kesilir ve konuya ilişkin bir bildirim gönderilir.

Otomatik cihaz yazılımı güncellemesi

Telefonunuz, her gün internetteki yapılandırma sunucusunda cihaz yazılımının yeni bir sürümünün mevcut olup olmadığını kontrol eder. Yeni bir sürüm mevcutsa el cihazının bekleme ekranında **Yeni cihaz yazılımı mevcut** mesajı görüntülenir.

► Soruyu onaylamak için **Evet** ekran tuşuna basın.





Cihaz yazılımı telefonunuza yüklenir.

Not

Eğer telefonunuz yeni bir cihaz yazılımına yönelik sorguda internete bağlı değilse (örn. Router cihazı kapatılmış olduğu için), kontrol işlemi telefon yeniden internete bağlandığında gerçekleştirilir.

Otomatik sürüm kontrolünü Web-Konfigurator üzerinden kapatabilirsiniz.

Baz istasyonunu yeniden başlatma

 ►  ► **Tamam** ►  **Sistem** ► **Tamam** ►  **Baz Yeniden Baslat.** ► **Tamam**

İstasyon yeniden başlatılır. Bu işlem yaklaşık 20 saniye sürer.

Baz istasyonunun MAC adresini sorgulama

Şebekenizin konumlandırılmasına bağlı olarak baz istasyonunuzun MAC adresini örn. Router cihazınızın erişim listesine kaydetmeniz gerekebilir. MAC adresini el cihazından sorgulayabilirsiniz.

 ► * 0 # -0 0 5 # 2 0 0 MAC adresi görüntülenir.

Bekleme konumuna dönme: ► **Geri**

Telefonu fabrika ayarlarına geri getirme

Münferit ayarlar sıfırlanır.

Menü üzerinden sıfırlama

Sıfırlama durumunda

- ◆ el cihazlarının kayıtları silinmez,
- ◆ sistem PIN kodu sıfırlanmaz.

Fabrika ayarlarına döndürülen başlıca ayarları aşağıda bulabilirsiniz; ("*") ile işaretlenen ayarları Web-Konfigurator aracılığıyla yaparsınız):

- ◆ Girilen VoIP bağlantıları (silinir)
- ◆ Gelen ve giden bağlantıların ataması
- ◆ VoIP bağlantılarının ses ayarları *)
- ◆ DTMF ayarları *)
- ◆ Kendi alan kodunuz
- ◆ Yerel şebeke ayarları
- ◆ El cihazlarının adları
- ◆ **Maksimum Aralık ve Radyasyon yok** kapatılır

- ◆ Telefon santraline bağlanma ayarları
- ◆ Rakam ve ekran tuşlarının ve aynı zamanda **1^{aa}** tuşunun atamaları
- ◆ Şebeke servislerinin ayarları: Çağrı yönlendirmeleri

Aşağıdaki listeler silinir:

- ◆ Çağrı listeleri

 ▶  ▶ **Tamam** ▶  **Sistem** ▶ **Tamam** ▶  **Baz Istan. Sifirla.** ▶ **Tamam** ▶ Sistem PIN kodunu girin. ▶ **Tamam** ▶ **Evet**

Sıfırlama işleminden sonra baz istasyonu yeniden başlatılır. Yeniden başlatma işlemi yaklaşık 10 saniye sürer.

Kurulum asistanı başlatılır (→ s. 13).

Baz istasyonunu istasyondaki tuşla sıfırlama

Baz istasyonunun menü üzerinden yüklenmesinde olduğu gibi tüm bireysel ayarlar sıfırlanır. Ayrıca **Sistem PIN kodu tekrar "0000"** değerine getirilir ve teslimat kapsamında kaydedilmiş tüm **el cihazlarının kaydı silinir**.

Not

El cihazlarını ayarların sıfırlanmasından sonra nasıl yeniden kaydedeceğinizi öğrenmek için, → s. 68.

- ▶ Baz istasyonunun Router cihazına ve sabit hatta giden kablo bağlantılarını çıkarın.
- ▶ Baz istasyonunun adaptörünü prizden çıkarın.
- ▶ Kayıt/Paging tuşuna (→ s. 3) basın ve tuşu **basılı tutun**.
- ▶ Adaptörü prize takın.
- ▶ Kayıt/Paging tuşunu basılı tutmaya devam edin (en az 20 saniye).
- ▶ Kayıt/el cihazını arama tuşunu serbest bırakın. Baz istasyonu şimdi geri yüklenmektedir.

Repeater'ı kullanma

Gigaset Repeater ile Gigaset el cihazınızın kapsama alanını genişletebilirsiniz.

Repeater'ınızın çalışması ve ayarlanması, kullanılan Repeater sürümüne bağlıdır.





Repeater sürümünü cihaz etiketindeki parça numarasından öğrenebilirsiniz:

Gigaset Repeater (Sürüm 2.0'dan önce) S30853-S601-...
Gigaset Repeater 2.0 S30853-S602-...

Ayrıntılı bilgileri Repeater'ın kullanım kılavuzunda ve İnternet'te şu adreste bulabilirsiniz:
www.gigaset.com/gigasetrepeater

Gigaset Repeater (Sürüm 2.0'dan önce)

Ön koşullar:

- ◆ ECO DECT fonksiyonu **Maksimum Aralık** devreye alındı.
- ◆ ECO DECT fonksiyonu **Radyasyon yok** kapatıldı.
- ◆ Şifreleme devre dışı bırakıldı:
 ►  ► **Tamam** ►  **Sistem** ► **Tamam** ►  **Şifreleme** ► **Değistir** = devre dışı bırakıldı)

ECO DECT fonksiyonlarının değiştirilmesi → s. 82.

Repeater'ı kaydetme:

► Repeater'ı elektrik şebekesine bağlayın. ► Baz ünitenin kayıt/Paging tuşuna **uzun süre** (en az 3 saniye) basın. ► Repeater otomatik olarak kaydedilir.

6 adede kadar Gigaset Repeater'ı kayıt ettirebilirsiniz.

Gigaset Repeater 2.0

Gigaset Repeater 2.0'ı kaydetme:

► Repeater'ı elektrik şebekesine bağlayın. ► Baz ünitenin kayıt/Paging tuşuna **uzun süre** (en az 3 saniye) basın. ► Repeater otomatik olarak kaydedilir.

En fazla 2 Gigaset Repeater 2.0 kaydedebilirsiniz.

ECO DECT fonksiyonu **Maksimum Aralık** açılır ve **Radyasyon yok** kapatılır. Ayarlar, Repeater kayıtlı olduğu sürece değiştirilemez.

Gigaset Repeater 2.0'ın kaydını iptal etme:

 ►  ► **Tamam** ►  **Sistem** ► **Tamam** ►  **Repeater** ► **Tamam** ►  Repeater'ı seçin. ► **Kaydı sil**

Bilgi Merkezi – telefonla her zaman online

Gizlilik politikası

Bilgi hizmetleri, örn. hava tahmini gibi seçilen bilgileri bir Gigaset telefonla çağırma olanağı sağlar.

Envanter verileri VoIP hizmetinin verilerine karşılık gelir.

Hizmet ilk kez kullanılırken cihaz için kullanılan yapılandırma bilgileriyle birlikte standart bir profil oluşturulur. Ardından, örneğin hava durumu tahmini için şehir veya biyoritm için doğum tarihi bilgisi gibi yapılandırma bilgilerini cihaza özel olarak değiştirebilir ve kaydedebilirsiniz. Bu yapılandırma bilgilerini istediğiniz zaman tekrar silebilirsiniz.

Bilgi hizmetleri HTTP protokolünü kullanır.

Gigaset.net hizmeti ile ilişkili olarak kaydedilen bilgiler hakkında diğer bilgileri, internetteki bu link altında bulabilirsiniz:

www.gigaset.net/privacy-policy

Telefonunuzla online içerikleri internetten çağırabilirsiniz, yani özel olarak telefon için hazırlanan bilgi hizmetlerini talep edebilirsiniz. Mevcut bilgi hizmetleri sürekli olarak genişletilmektedir. Bir ön seçim ayarlanmış durumdadır.

gigaset.net bilgi hizmetleriyle ilgili bilgileri Internet'te aşağıdaki adreste bulabilirsiniz:

www.gigaset.com/nextg/apps

Not

Kayıtlı her Gigaset C430H, E630H, C620H, S820H, SL910H veya SL930H el cihazı ile Bilgi Merkezi'ni başlatabilir ve bilgi hizmetlerinin görüntülenmesini sağlayabilirsiniz.

Kendi bilgi hizmetlerini bir araya getirme

Bilgi Merkezi için kullanılan ön ayarı (standart profil) değiştirebilir ve yeni hizmetler ekleyebilirsiniz. Internet'te Gigaset.net sayfasını www.gigaset.net ziyaret edin ve kişisel bilgi hizmetlerinizi bir araya getirin.

- ▶ Bilgisayarda Web-Konfigurator sayfasını açın **Settings** ▶ **Info Services** (→ s. 113).
- ▶ Şu bağlantıya tıklayın: gigaset.net/myaccount.
Telefonunuza fabrikada atanan kullanıcı kimliği ve parola ile otomatik olarak oturum açarsınız.

Veya:

- ▶ Bilgisayarınızda web tarayıcısının adres alanına şu adresi girin:
www.gigaset.net
- ▶ Gigaset.net sayfasında Gigaset.net kullanıcı kimliğinizi ve parolanızı girin. Kullanıcı kimliğinizi ve parolanızı yukarıda belirtilen Web-Konfigurator sayfasında bulabilirsiniz.

Her iki durumda da, Bilgi Merkeziniz için kişisel olarak bilgi hizmetlerini ("Bilgi Merkezi" sekmesi) ve ekran koruyucu için kullanılan bilgi hizmetlerini **Info Services** ("Ekran koruyucu" sekmesi) bir araya getirebileceğiniz Gigaset.net web sayfanız görüntülenir.

Bilgi Merkezi – telefonla her zaman online

"Bilgi Merkezi" sekmesinde, Gigaset.net'in kullanıma sunduğu her bilgi hizmeti için bir sembol (örn. Hava durumu, Yıldız falı) ile birlikte Bilgi Merkezimize eklemek istediğiniz kendi uygulamalarınız için bir sembol bulacaksınız.

Hizmeti etkinleştirme/devre dışı bırakma

İlgili sembol turuncu renkte ise ve sembolün üzerinde sağ üstte bulunan seçenek etkinleştirilmişse Gigaset telefonunuzda bir bilgi hizmeti görüntülenir.

(Örnek):



- 1 Etkinleştirilmiş bir bilgi hizmetinin sembolü (turuncu). Bilgi hizmeti, Gigaset telefonunuzda Bilgi Merkezi'nde görüntülenir.
- 2 Devre dışı bırakılmış bir bilgi hizmetinin sembolü (gri). Bilgi hizmeti, telefonunuzda görüntülenmez.
- 3 Bilgi hizmetini etkinleştirme veya devre dışı bırakma seçeneği.

- ▶ İlgili bilgi hizmetini etkinleştirmek/devre dışı bırakmak için bir sembolün seçeneğine tıklayın (☑ = etkinleştirildi).

Etkinleştirilmiş tüm bilgi hizmetleri, Bilgi Merkezi'ni açtığınızda, kayıtlı el cihazının ekranında sunulur.

Bilgi hizmetlerini bir araya getirme

Bazı bilgi hizmetleri için, Gigaset telefonunuzda size sunulan bilgileri kendiniz bir araya getirebilirsiniz.

- ▶ Bir bilgi hizmetine ait sembole (örn. hava durumu) tıklayın. RSS Feed'lerini bir araya getirebileceğiniz başka bir web sayfası açılır.

Münferit bilgi hizmetlerinin Web sayfalarında hangi ayarları yapabileceğiniz açıklanmıştır.

Örnek "Hava durumu bilgileri"

- ▶ Hava durumu bilgilerine ait sembole tıklayın. Bilgi Merkeziniz için hava durumu bilgilerini yapılandırmak için kullanabileceğiniz bir Web sayfası açılır.

Dünya hava durumu sabit olarak ayarlanmıştır.



Ayrıca hava durumu bilgilerini talep edebileceğiniz en fazla dokuz şehri (dünya çapında) ayarlayabilirsiniz.

- ▶ Düzenlenebilir alana, hava durumu bilgileri çağrılacak olan şehrin adını girin.
- ▶ Büyüteç simgesine tıklayın .

Belirtilen isimle başlayan şehirler listelenir.



- ▶ Listeyi açmak için liste işaretine tıklayın ve istenen şehri seçin.
- ▶ Bu yeri Bilgi Merkezimize eklemek için sağdaki ok simgesine  tıklayın.

Web sayfasında, Bilgi Merkezinde hava durumu bilgilerinin sunulduğu tüm şehirler listelenir.

- ▶ Listedeki bir şehrin silinmesi gerekiyorsa şehir adının arkasındaki çöp kutusu simgesine  tıklayın.
- ▶ Yapılan ayarları kaydetmek için web sayfasında sağ üst kısımda yer alan disket simgesine  tıklayın.

Not

Hava durumu bilgilerini doğrudan el cihazında da yapılandırabilirsiniz:

- ▶ Bilgi Merkezini başlatma: ▶  ▶ ★ **İlave Özellikler** ▶ **Bilgi Merkezi**.
- ▶  Hava durumu bilgilerini seçin. ▶ **Tamam** ▶ "Yer ekle" girişini seçin. ▶ **Tamam** ▶ Yeri belirtin. ▶ **Tamam**. Belirtilen isimdeki yerlerin bir listesi görüntülenir. ▶ Şehri seçin. ▶ **Tamam** ▶ Seçimi tekrar **Tamam** ile onaylayın.

Bilgi Merkezi'ni başlatma, bilgi hizmetlerini seçme

 ▶ ★ **İlave Özellikler** ▶ **Tamam** ▶  **Bilgi Merkezi**

Bilgi Merkezi'nizin menüsü, yani mevcut bilgi hizmetlerinin bir listesi görüntülenir. Bilgi hizmetleri arasında gezinebilirsiniz.

- ▶  Bilgi hizmetini seçin. ▶ **Tamam**.

Belirli bilgi hizmetlerine (kişiselleştirilmiş hizmetler) erişmek için kullanıcı adı ve parolayla oturum açmak gerekir.

İstenen bilgiler yüklenirken görüntülenen mesajlar

Bilgiler internetten yüklenir. Bilgiler görüntülenene kadar birkaç saniye bekleyin. Ekranda **Lütfen bekleyin...** görüntülenir.

Bir bilgi hizmetinin bilgileri görüntülenemiyorsa, şu mesajlardan biri görüntülenir:

İstenilen sayfaya ulaşamıyor

Olası nedenler:

- Bilgiler yüklenirken zaman aşımı (Timeout) veya
- Bilgi hizmetlerinin internet sunucusuna erişilemiyor.
- ▶ İnternet bağlantınızı kontrol edin ve sorgulamayı daha sonra tekrarlayın.

İstenilen sayfada kodlama hatası

Talep edilen bilgi hizmetinin içeriği, el cihazı tarafından görüntülenemeyen bir formatta kodlanmıştır.

İstenilen sayfa görüntülenemiyor

Bilgi hizmeti yüklenirken genel hata oluştu.

Kimlik doğrulama başarısız

Olası nedenler:

- Oturum açma verilerinizi doğru girmediniz.
- ▶ Bilgi hizmetini tekrar seçin ve oturum açma işlemini tekrarlayın. Bu sırada büyük/küçük yazımına dikkat edin.
- Bu bilgi hizmetine erişim yetkisine sahip değilsiniz.

Kişiselleştirilmiş bilgi hizmetleri için oturum açma

Bir bilgi hizmetine erişim için kullanıcı adı ve parola ile özel bir şekilde oturum açmak gerekiyorsa istenen bilgileri girin:









- ▶ **Kimlik Dog. İsmi** ifadesini girin. ▶ **Kaydet** ▶ **Kimlik Dog. Sifresi** ifadesini girin. ▶ **Kaydet**
- Oturum açma işlemi başarıyla sonuçlandıktan sonra, talep edilen bilgi hizmeti görüntülenir. Oturum açılmadıysa, ekranda uygun bir mesaj görüntülenir, → İstlenen bilgiler yüklenirken görüntülenen mesajlar, s. 61.

Not

Oturum açma verilerini girerken büyük/küçük yazımının doğru olmasına dikkat edin. Metin girmek için → s. 29.

Bilgi Merkezini kullanma

Talep edilen bilgi hizmetinin tipine bağlı olarak şu işlemleri gerçekleştirebilirsiniz:

- ◆ Bir bilgi hizmeti içinde ilerleme: ▶  kumanda tuşuna basın.
- ◆ Önceki sayfaya geri dönme: ▶ Sol ekran tuşuna basın.
- ◆ Bilgi Merkezi menüsüne geri dönme: ▶  bitirme tuşuna **kısa süre** basın.
- ◆ "Offline" olma: ▶  bitirme tuşuna **uzun süre** basın. El cihazı bekleme konumuna döner.
- ◆ Metin girme: ▶  Metni girmek istediğiniz satırı seçin. İmleç, metin alanının içinde yanıp söner. ▶ Metni girin (→ s. 29). ▶ Girişi sonlandırmak ve verileri göndermek için sağ ekran tuşuna basın.
- ◆ Seçim yapma: ▶  Seçim yapmanın mümkün olduğu satırı seçin. ▶  Seçim yapın. ▶ Seçimi sonlandırmak ve verileri göndermek için sol ekran tuşuna basın.
- ◆ Seçenek ayarlama: ▶  Seçenekler sunan satırı seçin. Satır işaretlenecektir. ▶  Seçeneği etkinleştirin/devre dışı bırakın (veya sol ekran tuşuna basın (örn. **Tamam**)). ▶ Girişi sonlandırmak ve verileri göndermek için sol ekran tuşuna, basın.

Diğer bilgilere ait hiperlink



Diğer bilgilere gitmenizi sağlayan bir hiperlink ▶ sembolüyle gösterilir.

Hiperlinkler içeren bir sayfa açıldıysa ilk hiperlink vurgulanır.

- ▶  Gerekiyorsa başka bir hiperlink seçin. ▶ İlgili sayfayı açmak için **Link** ekran tuşuna basın.

Bir telefon numarasına ait hiperlink:

Bir telefon numarasına ait bir hiperlink sağ ekran tuşunda **Ara** fonksiyonunu sunar.

- ◆ Numarayı yerel telefon rehberine aktarma: ▶  Hiperlinki seçin. ▶  ekran tuşuna basın.
- ◆ Telefon numarasını çevirin (Click-2-Call): ▶ **Ara** ekran tuşuna basın. Numara, servis sağlayıcıya bağlı olarak doğrudan çevrilir veya önce ekranda görüntülenir. Aranmadan önce numarayı **Evet** ile onaylamanız gerekir.

Bilgi hizmetlerini hızlı arama aracılığıyla çağırma

Gigaset.net üzerinden size sunulan her bilgi hizmetine, bu bilgi hizmetini çağırarak için kullanabileceğiniz bir hızlı arama fonksiyonu atanmıştır. Örnekler:

Bilgi hizmeti	Hızlı arama
Haberler	1#92
Hava durumu	2#92
eBay'im	3#92
Ansiklopedi	4#92
Translator	5#92
Birim dönüştürücü	6#92

Bilgi hizmeti	Hızlı arama
Yıldız falı	7#92
Biyoritm	8#92
Arkadaşlarım	9#92
Uygulamalarım (Sizin tarafınızdan tanımlanmış kendi bilgi hizmetleriniz/ uygulamalarınız)	99#92

1 Bilgi hizmetleri listesi örnektir. Her bilgi hizmeti servis sağlayıcıya özgüdür.

2 11 ile 98 arasındaki olan sayılar Gigaset.net üzerinden kullanıma sunulan bilgi hizmetleri/uygulamalar için ayrılmıştır.

► Bir hizmetin hızlı aramasını girin. ►  kabul tuşuna basın.

Bu hizmetin/uygulamanın yer aldığı Bilgi Merkezi sayfası yüklenir ve ekranda görüntülenir.

Not

Bir bilgi hizmetinin hızlı aramasını yerel telefon rehberine girin ve bu telefon rehberi girişini el cihazınızın bir rakamına atayın (→ s. 49), Bilgi Merkezinin ilgili sayfasının ekranda görüntülenmesi için bu rakam tuşuna uzun süre basmanız gerekir.

İnternette gelen bilgilerin ekran koruyucu olarak görüntülenmesini sağlama

Bilgi Merkezine ait bilgi hizmetlerinden birini (örn. hava durumları mesajları, haber akışı) el cihazınızın bekleme ekranında görüntüleyebilirsiniz.

Bunun için, el cihazınızda **Info Services** (→ s. 44) ekran koruyucusunu açmanız ve Web-Konfigurator aracılığıyla bilgi hizmetlerinin görüntülenmesi özelliğini etkinleştirmeniz gerekir (→ s. 113).

Metin tabanlı bilgiler el cihazı bekleme konumuna döndükten yaklaşık 10 saniye sonra ekranda görüntülenir.

Ekran koruyucuda, seçilen bilgi akışına bağlı olarak sağda bir ekran tuşu kullanıma sunulur.

- ◆ Başka bilgileri çağırma: ► Sağ ekran tuşuna basın.
- ◆ Bekleme konumuna dönme: ►  bitirme tuşuna **uzun süre** basın.

Ekran koruyucu için ilgili bilgileri seçme

Info Services ekran koruyucu için hava tahmini önceden ayarlanmıştır. Bu ayarı değiştirebilirsiniz:

- ◆ Bilgisayarda doğrudan Gigaset.net sunucusunda hesabınız üzerinden (→ s. 59)
- ◆ El cihazında Bilgi Merkezi üzerinden

 ► **★ İlave Özellikler** ► **Tamam** ►  **Bilgi Merkezi**

Bilgi Merkezinizin menüsü görüntülenir.

-  **Ekran koruyucu** ifadesini seçin. ► **Tamam** ►  bilgi hizmetini seçin. ► 
- Gerekliyse bir sonraki satıra geçin. ►  Seçilen bilgi hizmeti için diğer ayarları yapın.
- **Kaydet.**

Şebeke telesekreteri

Bazı servis sağlayıcılar şebekede telesekreter hizmeti, yani şebeke telesekreteri hizmeti vermektedir.

Her şebeke telesekreteri, kendisine ait hat üzerinden (sabit hat ya da ilişkili VoIP numarası) giriş yapan aramaları kabul eder. Tüm aramaları kaydetmeniz için sabit hat ve her bir VoIP bağlantınız için bir şebeke telesekreteri oluşturmalısınız.

Sabit hat bağlantınız için şebeke telesekreterini şebeke operatörünüzden **talep etmeniz** gerekir. Şebeke telesekreterinin sabit hattaki çağrı numarasını telefona kaydedebilirsiniz.

VoIP bağlantılarının şebeke telesekreterlerini el cihazı veya Web-Konfigurator üzerinden açıp kapatabilirsiniz. Bunun için yalnızca şebeke telesekreterinizin çağrı numarasına ihtiyaç vardır.

Şebeke telesekreterini açma/kapatma, numara girme

El cihazında, kendi gelen bağlantılarından birine ait olan şebeke telesekreterlerini yönetebilirsiniz.

 ▶  **Telesekreter** ▶ **Tamam** ▶  **Sebeke Posta Kutul.** ▶ **Tamam**

El cihazına gelen bağlantılar olarak atanmış olan bağlantıların (VoIP ve sabit hat) listesi görüntülenir. **Net TS: xxx**, bağlantının her bir standart adı yerine geçtiğinde görüntülenir (**Net TS: IP1** ila **Net AM: IP6**, **Net-AM: Sabit Hat**).

El cihazına birden fazla gelen bağlantı atandıysa:

▶  Bağlantıyı seçin ▶ **Tamam**

VoIP bağlantısı

Durum ▶  **Acık / Kapalı**

Sebeke Gelen Kutu.

Mevcut durumda şebeke telesekreteri için kaydedilen numara görüntülenir.

▶ Gerekliyse şebeke telesekreterinin çağrı numarasını girin veya değiştirin.

Bazı VoIP servis sağlayıcılarında şebeke telesekreterinin çağrı numarası, genel VoIP servis sağlayıcı verileri indirilirken baz istasyonunuza yüklenir ve **Sebeke Gelen Kutu.** altında görüntülenir.

▶ **Kaydet**

Sabit hat/bağlantı

▶ Şebeke telesekreterinin çağrı numarasını girin veya değiştirin.

▶ **Kaydet**

Sabit hat bağlantısının şebeke telesekreterlerini el cihazı üzerinden kapatıp açamazsınız. Şebeke telesekreterinin nasıl açılıp kapatılacağını, şebeke operatörünün verdiği bilgilerden öğrenebilirsiniz.

Hızlı arama için bir şebeke telesekreteri belirleme

Hızlı aramada bir şebeke telesekreterinidirekt arayabilirsiniz.

Tuş 1'e atama, atamayı değiştirme

Hızlı arama ayarı cihaza özeldir. Kayıtlı her el cihazında başka bir şebeke telesekreterini  tuşuna atayabilirsiniz.



Teslimat durumunda hızlı arama için önceden bir telesekreter ayarlanmamıştır.

▶  tuşuna **uzun süre** basın.

Veya:

▶  ▶  **Telesekreter** ▶ **Tamam** ▶  **Tus1'i Ayarla**

El cihazına gelen bağlantılar olarak atanmış olan VoIP bağlantılarının ve sabit hat bağlantılarının listesi görüntülenir. **Net TS: xxx**, bağlantının her bir standart adı yerine geçtiğinde görüntülenir (**Net TS: IP1** ila **Net AM: IP6**, **Net-AM: Sabit Hat**).

▶  Girişi seçin. ▶ **Seç** ( = açık).

Bu şebeke telesekreteri için zaten bir numara kaydedilmişse, hızlı arama hemen etkinleştirilir.

▶  bitirme tuşuna **uzun süre** basın (bekleme konumu).

Şebeke telesekreteri için herhangi bir numara kaydedilmediyse, sizden şebeke telesekreterinin numarasını girmemiz istenir.

▶  **Sebeke Gel. Kut.** satırına geçin. ▶ Şebeke telesekreterinin numarasını girin.

▶ **Kaydet** ▶  bitirme tuşuna **uzun süre** basın (bekleme konumu).

Hızlı arama etkinleştirilir.

Not

Hızlı arama için sadece **bir** şebeke telesekreteri belirleyebilirsiniz.

El cihazının gelen bağlantılarına ait şebeke telesekreterini mesaj tuşu üzerinden de direkt arayabilirsiniz (→ s. 67).

Telesekreteri hızlı arama fonksiyonu aracılığıyla arama

▶  tuşuna **uzun süre** basın.



Hızlı arama için bir şebeke telesekreteri ayarladıysanız, doğrudan bu şebeke telesekreterine bağlanırsınız.

▶  Gerekliyse hoparlör tuşuna basın.

Şebeke telesekreterinin anonsu sesli duyulur.

▶  Telesekreteri seçin. ▶ **Tamam**

El cihazının bekleme ekranında yeni mesajların görüntülenmesi

El cihazına kendi gelen bağlantısı üzerinden atanmış şebeke telesekreterlerinden birinde veya yerel telesekreterde yeni bir mesaj mevcutsa, bekleme ekranında  sembolü ve yeni mesaj sayısı görüntülenir. Mesaj tuşu  yanıp söner.

Şebeke telesekreterini mesaj tuşu üzerinden arama

mesaj tuşunun altında, aşağıda belirtilen koşulları yerine getiren her şebeke telesekreteri için bir liste bulacaksınız:

- ◆ İlgili bağlantılar, el cihazına gelen bağlantılar olarak atanmıştır.
- ◆ Şebeke telesekreterinin çağrı numarası telefona kaydedilmiştir.

Liste üzerinden şebeke telesekreterlerini direkt arayabilir ve mesajları dinleyebilirsiniz.

▶ Mesaj tuşuna basın.

Aşağıdaki ekran görüntülenir (örnek):

Mesajlar ve Çağrıl.	
Net-AM: Sabit Hat	(1)
Posta ku. IP 1:	(1)
Posta ku. IP 2:	
Posta ku. IP 3:	
Posta ku. IP 4:	
Geri	Tamam

- 1 Net-AM: Sabit Hat Sabit hat bağlantısının şebeke telesekreteridir
- 2 Şebeke telesekreterinde yeni mesajlar varsa, liste girişi kalın olarak görüntülenir. Liste girişinin yanında parantez içinde yeni mesajların sayısı yer alır.
- 3 Posta ku. IP 1; Posta ku. IP 2: vb., VoIP bağlantılarının şebeke telesekreterleridir. "IP1", "IP2" vb. ilgili VoIP bağlantılarının standart isimleridir. Yapılandırma sırasında hangi bağlantı adlarını belirlediğinizden bağımsız olarak her zaman standart isimler görüntülenir.
- 4 Yeni mesaj yoksa, şebeke telesekreterine ait liste girişinin yanında hiçbir sayı görüntülenmez. Şebeke telesekreterinde kaydedilen mesajların sayısı görüntülenmez.

Net-AM: Sabit Hat / Posta ku. IP 1: / ... / Posta ku. IP 6:

▶ Şebeke telesekreterinin girişini seçme ▶ **Tamam**

Doğrudan şebeke telesekreterine bağlanırsınız ve telesekreterin anonsunu duyarsınız. Mesajların sunumuna genel olarak el cihazınızın klavyesi üzerinden kumanda edebilirsiniz (rakamsal kodlar). Anonsta dikkat edin.

Notlar

- ◆ Şebeke telesekreteri otomatik olarak ilgili bağlantı üzerinden aranır. Telefonunuz için tanımlanmış otomatik bir bölge alan kodu **önceden** ayarlanmaz.
- ◆ Şebeke telesekreterinden dinleme işlemini genel olarak telefonunuzun klavyesi üzerinden kontrol edebilirsiniz (rakam kodları). VoIP için rakamsal kodların nasıl DTMF-sinyallerine dönüştürülmesi ve gönderilmesi gerektiğini belirlemeniz gerekir (→ s. 111). VoIP servis sağlayıcınızın hangi tip DTMF aktarımını desteklediğini öğrenin.

Birden fazla el cihazı

Baz istasyonunuza altı adede kadar el cihazı ve altı Gigaset Repeater kaydedebilirsiniz. Kaydedilen her cihaza bir dahili numara (1–6) ve bir dahili isim (INT 1 – INT 6) atanır. Numara atamasını ve isimleri değiştirebilirsiniz.

Baz istasyonunuzda tüm dahili numaralar atanmış durumdaysa, başka bir el cihazını kaydetmeden önce artık kullanılmayan bir el cihazının kaydını iptal edin.

Online telefon rehberlerini yeni el cihazınızda da kullanabilmeniz için, baz istasyonu bir Gigaset el cihazı kaydedilirken sonraki online telefon rehberlerine ait girişleri el cihazının yerel telefon rehberine aktarır.

Ön koşul: El cihazı telefon rehberi girişlerini gönderebilmeli ve alabilmelidir (bkz. el cihazının kullanım kılavuzu).

◆ Gigaset.net telefon rehberi **Gigaset.net** ismiyle birlikte.

Kayıt başarılı olduğunda bu nedenle kısa süreyle **Veri Transferi x giriş alındı** mesajı görüntülenir.

El cihazlarını kaydetme

Bir Gigaset C530H el cihazı dört adede kadar baz istasyonuna kaydedilebilir.

Gigaset C530H'yı Gigaset C530 IP'ye manüel olarak kaydetme

El cihazında:

- ◆ El cihazı hiçbir baz istasyonuna kayıtlı değil: ► **Kayıt ol** ekran tuşuna basın.
- ◆ El cihazı zaten bir baz istasyonuna kayıtlı: ►  ►  ►  **Kayıt** ► **Tamam** ►  **El Cih.** **Kaydet** ► **Tamam**
- ◆ El cihazı zaten dört baz istasyonuna kayıtlı: ►  baz istasyonunu seçin ► **Tamam**
- Gerekirse baz istasyonunun sistem PIN kodunu girin. ► **Tamam**

Kayda hazır bir baz istasyonu aranır.

Baz istasyonunda:

- 60 saniye içinde baz istasyonundaki kayıt/Paging tuşuna (→ s. 3) **uzun süre** basın (yaklaşık 3 saniye).

Kayıt işlemi başarıyla tamamlandıktan sonra el cihazı bekleme konumuna geçer. Ekranda el cihazının dahili numarası görüntülenir, örn. **INT 1**. Aksi takdirde aynı işlemi tekrarlayın.

Not

Kayıt işleminden hemen sonra bir el cihazına baz istasyonunun tüm bağlantıları gelen bağlantılar olarak atanır.

El cihazına sabit hat bağlantısı giden bağlantı olarak atanmıştır.

Bu atamayı değiştirebilirsiniz, → s. 54.

Diğer el cihazlarının kaydı





Diğer Gigaset el cihazları ve diğer GAP destekli cihazların el cihazları şu şekilde kaydedilir:

El cihazında: ▶ İlgili kullanım kılavuzuna uygun olarak kayıt işlemini başlatın.

Baz istasyonunda: ▶ Baz istasyonundaki kayıt/Paging tuşuna (→ s. 3) **uzun süre** basın (yaklaşık 3 saniye).

El cihazlarının kaydını silme

Kaydedilmiş her Gigaset C530H el cihazından, kaydedilmiş tüm diğer el cihazlarının kaydını iptal edebilirsiniz.

 ▶  ▶  **Kayıt** ▶ **Tamam** ▶  **El Cih. Kaydını Kald.** ▶ **Tamam** ▶  Kaydı iptal edilecek olan el cihazını seçin. ▶ **Tamam** (Şu anda kullanmakta olduğunuz el cihazı, ◀ ile işaretlenmiştir.)

Sistem PIN kodunu 0000'dan farklı bir numaraya ayarlayın: ▶ Güncel sistem PIN kodunu girin.

▶ **Tamam** ▶ **Evet**

El cihazını arama, telefonun IP adresini belirleme ("Paging")

El cihazınızı baz istasyonunun yardımıyla arayabilirsiniz.

▶ Baz istasyonundaki kayıt/Paging tuşuna (→ s. 3) **kısa süreyle** basın.

Zil sesleri kapalı da olsa, tüm el cihazları aynı anda çalar ("çağrı").

El cihazlarının ekranında baz istasyonunun güncel (yerel) **IP adresi** görüntülenir.

Aramayı sonlandırma

▶ Baz istasyonundaki kayıt/Paging tuşuna (→ s. 3) **kısa süreyle** basın.

Veya: El cihazındaki ▶  kabul tuşuna basın.

Veya: El cihazındaki ▶ **Sessiz** ekran tuşuna basın.

Veya: ▶ Baz istasyonunda ve el cihazında hiçbir tuşa basmayın.

Yaklaşık 30 saniye sonra Paging çağrısı **otomatik olarak** sonlandırılır.

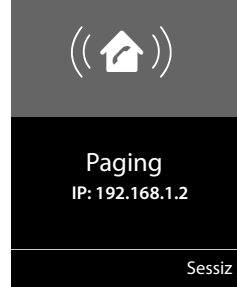





Notlar

- ◆ Gelen harici bir arama Paging işlevini kesintiye uğratmaz.
- ◆ El cihazları arasında iki dahili bağlantı mevcutsa Paging mümkün değildir.
- ◆ Bir Paging çağrısı zil sesinin sürekli olarak kapatıldığı el cihazlarına da sesli olarak bildirilir (→ s. 48).

Baz istasyonunu değiştirme

El cihazınız birden fazla baz istasyonuna kayıtlıysa, cihazı belirli bir baz istasyonuna veya sinyali en kuvvetli olan baz istasyonuna (**En iyi baz**) ayarlayabilirsiniz.

 ▶  ▶  **Kayıt** ▶ **Tamam** ▶  **Baz ist. Seçim** ▶ **Tamam** ▶  Kayıtlı baz istasyonlarından birini veya **En iyi baz** öğesini seçin. ▶ **Seç**



Dahili arama

Aynı baz istasyonuna kayıtlı diğer el cihazlarıyla yapılan dahili görüşmeler ücretsizdir.

Belirli bir el cihazını arama

 Dahili aramayı başlatın. ▶ El cihazının numarasını girin.

Veya:

 Dahili aramayı başlatın. ▶  El cihazını seçin. ▶  kabul tuşuna basın.

Aşağıdaki durumlarda meşgul sesini duyarsınız:

- ◆ İki dahili bağlantı mevcutsa.
- ◆ Aranan el cihazı kullanılabilir durumda değilse (kapalı, kapsama alanı dışında).
- ◆ Dahili görüşme 3 dakika içinde cevaplanmazsa.

Tüm el cihazlarını arama ("grup araması")

Dahili görüşmeyi başlatma: ▶  tuşuna **kısa süreyle** basın. ▶  Yıldız tuşuna basın

Veya: ▶  tuşuna **kısa süreyle** basın. ▶ **Tüm Çağrıl.** ▶  kabul tuşuna basın.

Veya: ▶  tuşuna **uzun süre** basın.



Tüm el cihazları aranır.



Görüşmeyi bitirme

▶  bitirme tuşuna basın.

Görüşmeyi başka bir el cihazına aktarma

Harici bir görüşmeyi başka bir el cihazına aktarabilirsiniz (bağlayabilirsiniz).

▶  El cihazları listesini açın. Harici katılımcı, eğer etkinleştirilmişse bekleme müziğini duyar (→ s. 52). ▶  el cihazını veya **Tüm Çağrıl.** öğesini seçin ▶ **Tamam**



◆ Dahili görüşmeci telefonu açtığında: ▶ Gerekiyorsa harici görüşmeyi bildirin. ▶  Veya dahili katılımcı ahizeyi yerine koymadan önce: ▶ 

Harici görüşme diğer el cihazına aktarılır.

- ◆ Eğer dahili görüşmeci **cevap** vermiyor ya da meşgulse: ▶ **Bitir**
Harici görüşmeye geri dönersiniz. Dahili görüşmeci cevap vermezse veya meşgulse, arama otomatik olarak size geri döner.

Dahili danışma/konferans

Harici bir görüşmeciyle telefon görüşmesi yaparken, aynı anda **dahili** bir görüşmeciye arayarak örn. bir konuyu danışabilir veya 3 konuşmacı arasında bir konferans görüşmesi yapabilirsiniz.

 El cihazları listesini açın. Harici katılımcı, eğer etkinleştirilmişse bekleme müziğini duyar (→ s. 52). ▶  El cihazını seçin. ▶ **Tamam.** Dahili görüşmeciye bağlanırsınız.

- ◆ Harici görüşmeye geri dönüş: ▶ **Sçnkler** ▶  **Çagriyi Bitir** ▶ **Tamam**
Tekrar harici katılımcıya bağlanırsınız.
- ◆ Konferans görüşmesini başlatma: ▶ **Konferans**
3 görüşmecinin tümü birbirine bağlanır.

İkinci katılımcı açmıyorsa: ▶ **Bitir.** Harici arayana geri dönersiniz.

Konferansı sonlandırma

▶  bitirme tuşuna basın.

Dahili bir görüşmeci bitirme tuşuna  basarsa, görüşmeye katılan diğer el cihazı ile harici görüşmeci arasındaki bağlantı devam eder.

Dahili bir görüşme sırasında harici çağrı bekletme

Dahili bir görüşme sırasında harici bir arama geldiğinde, çağrı bekletme sesini (kısa ses) duyarsınız.

Harici aramayı reddetme

▶ **Reddet** ekran tuşuna basın.

Araya girme sesi kapatılır. Dahili katılımcıya bağlı kalırsınız.

Bir VoIP bağlantısına gelen çağrılarda: Harici arayan meşgul sesini duyar.

Sabit hat bağlantısına gelen çağrılarda: Çağrı, ayrıca kayıtlı el cihazlarına bildirilir.

Harici çağrıyı kabul etme/dahili katılımcıyı tutma

▶ **Kabul** ekran tuşuna basın.

Harici arayan kişiye bağlısınız. Dahili görüşme **tutulur**.

◆ İki katılımcı arasında geçiş yapma (geçiş yapma): ▶ 

◆ İki katılımcıyla aynı anda konuşma: ▶ **Konf.**

Geçiş yapmaya geri dönüş: ▶ **Knf. Bitir**

Dahili görüşmeyi iptal etme

▶  bitirme tuşuna basın.

Harici çağrı, gelen çağrı olarak bildirilir. Bu çağrıyı kabul edebilirsiniz (→ s. 33).

Dahili/harici bir görüşme sırasında dahili çağrı bekletme

Bir dahili katılımcı harici veya dahili bir görüşme sırasında sizi aramaya çalışırsa, bu çağrı ekranda görüntülenir (dahili çağrı bekletme). Ancak bu katılımcıyı cevaplayamaz ve reddedemezsiniz.

◆ Görüntülemeyi sonlandırma: ▶ Herhangi bir tuşa basın.

◆ Dahili aramayı kabul etme: ▶ Güncel görüşmeyi bitirme.

Dahili çağrı normalde olduğu gibi bildirilir. Bu çağrıyı kabul edebilirsiniz.

Dahili bir katılımcının ismini değiştirme

Baz istasyonu el cihazına kayıt sırasında boş bir dahili numara tahsis eder (olası numaralar: 1– 6).

Dahili numara, ekranda el cihazının adı olarak görüntülenir, örn. **INT 2**. Bu isimleri değiştirebilirsiniz. İsim en fazla 10 haneli olabilir. Değiştirilen ad her el cihazının listesinde görüntülenir.











 El cihazları listesini açın. Kendi el cihazınız  ile işaretlenmiştir.

▶  El cihazını seçin. ▶ **Sçnklar** ▶  **Yeni isim ver** ▶ **Tamam** ▶ Adı girin.

▶ **Kaydet**

Bir dahili katılımcının dahili numarasını deęiřtirme

Bir el cihazına kayıt sırasında **otomatik olarak**, bořtaki en kk dahili numara (1-6) verilir. Tm yerler doluysa, en son kaydedilen el cihazının kaydı, cihaz bekleme konumuna geer gemez iptal edilir. Kaydedilen tm el cihazlarının dahili numarasını (1-6) deęiřtirebilirsiniz.

-  El cihazları listesini aın. Kendi el cihazınız  ile iřaretlenmiřtir  **Snkler**
-  **El Cihazı No. Ata**  **Tamam**  Gerekiyorsa el cihazını sein.  **Tamam**
-  Dahili numarayı sein veya girin.
-  Gerekiyorsa dięer bir el cihazına gein.  Numarayı sein vs.
-  **Kaydet**

Dahili bir numara iki kez atanırsa hata sesi duyulur.

-  iřlemi henz atanmamıř bařka bir numarayla tekrarlayın.

Telefon rehberleri

Kullanıma sunulanlar:

- ◆ (Yerel) telefon rehberi
- ◆ Gigaset.net telefon rehberi (→ s. 76)

El cihazının yerel telefon rehberi

Telefon rehberine toplamda 200 giriş kaydedebilirsiniz.

Telefon rehberini bireysel olarak kendi el cihazınızda kullanılmak üzere oluşturabilirsiniz. Ancak girişleri başka el cihazlarına da gönderebilirsiniz(→ s. 75).

Not

Gigaset Contacts Push uygulaması ile kolayca akıllı telefonunuzdaki rehberinizi Gigaset el cihazlarına aktarabilirsiniz. Uygulamayı Google Play™ veya App Store üstünden ücretsiz olarak indirebilirsiniz.

Telefon rehberi girişleri

Bir telefon rehberi girişine kaydedebilecekleriniz:

- ◆ Ad ve soyadlar,
- ◆ Üç adede kadar çağrı numarası
- ◆ Sinyalli yıldönümleri,
- ◆ VIP sembolü VIP zil sesi.

Girişlerin uzunluğu



3 numara: her biri en fazla 32 rakam

Adı, soyadı: her biri en fazla 16 karakter

Not



Bir numaraya hızlı erişim için (hızlı arama), telefon rehberindeki numaraları rakamlara/ekran tuşlarına atayabilirsiniz (→ s. 49).

Telefon rehberini açma

- ▶ Bekleme konumunda  tuşuna veya duruma bağlı olarak  ekran tuşuna basın.

Telefon rehberleri

Yeni giriş oluşturma

- ▶ Telefon rehberini açın. ▶  <Yeni giriş> ▶ **Tamam**
- ▶ Giriş alanları arasında  ile geçiş yapabilir ve kayıdı ilgili bileşenlerini girebilirsiniz (adlar, numaralar, yıldönümü, VIP zil sesi).
Diğer elemanları göstermek için gerekirse aşağıya doğru gidin.

▶ **Kaydet**

Bir giriş oluşturmak için en azından bir çağrı numarası girmeniz gerekir. Bir **Arayan Melo. (VIP)** atadıysanız, kayıt telefon rehberinde  sembolüyle tamamlanır.

Örnek

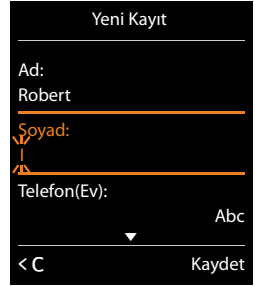

Girişi görüntüleme/değiştirme

- ▶ Telefon rehberini açın. ▶  İstenen girişi seçin. ▶ **Göster**
▶ **Düzenle**

Veya:

- ▶ Telefon rehberini açın. ▶  İstenen girişi seçin. ▶ **Sçnkler**
▶  **Kaydi Düzenle** ▶ **Tamam**

Girişi silme

- ▶ Telefon rehberini açın. ▶  İstenen girişi seçin. ▶ **Sçnkler**
▶  **Kaydi Sil** ▶ **Tamam**

Tüm telefon rehberi girişlerini silme:

- ▶ Telefon rehberini açın. ▶ **Sçnkler** ▶  **Listeyi Sil** ▶ **Tamam**

Telefon rehberi girişlerindeki sıralamayı saptama

Girişlerin ad veya soyadlara göre düzenlenmesini belirleyebilirsiniz.

- ▶ Telefon rehberini açın. ▶ **Sçnkler** ▶  **Soyada Göre Sırala / Ada Göre Sırala**

Eğer hiçbir ad girilmemişse, standart çağrı numarası, soyadı alanına devralınır. Bu girişler, düzenleme türünden bağımsız olarak listenin başına alınır.

Sıralama düzeni şöyledir:

Boşluk karakteri | rakamlar (0-9) | harfler (alfabetik) | Geri kalan karakterler.

Telefon rehberindeki boş girişlerin sayısının gösterilmesi

- ▶ Telefon rehberini açın. ▶ **Sçnkler** ▶  **Hafıza Durumu** ▶ **Tamam**

Telefon rehberi kaydını seçme, telefon rehberinde arama

- ▶ Telefon rehberini açın. ▶  İstenen ada kadar ilerleyin.

Telefon rehberinde hızlı bir şekilde ilerleme:  tuşuna **uzun süreli olarak** basın

Veya:

- ▶ Telefon rehberini açın. ▶ İlk harfleri (en fazla 8 harf) girin. Gösterimde, bu harfle başlayan ilk isme atlanır. ▶  Gerekliyorsa istenen girişe kadar kaydırmaya devam edin.

Giriş /Telefon rehberini başka bir el cihazına aktarmak

Ön koşullar:





- ◆ Alıcı ve gönderen el cihazı aynı baz istasyonuna kaydedilmiş olmalıdır.
- ◆ Diğer el cihazı ve baz istasyonu telefon rehberi girişlerini gönderebilir ve alabilir.

Telefon rehberinin tamamını, tek bir giriş veya birden fazla tek giriş aktarabilirsiniz.

Notlar

- ◆ Harici bir arama, aktarımı iptal eder.
- ◆ Arayan resimleri ve sesler aktarılmaz. Yıldönümünün sadece tarihi aktarılır.
- ◆ İki vCard el cihazı arasında bir girişin aktarılması:
Alıcıda isim ile henüz bir giriş mevcut değilse, yeni bir giriş oluşturulur.
Aynı adla bir giriş zaten varsa, yeni numara, mevcut girişe eklenir. Giriş, alıcının izin verdiği kadar daha fazla numarayı kapsıyorsa, aynı adla yeni bir giriş daha oluşturulur.
- ◆ Alıcı bir vCard el cihazı değilse: Her numara için ayrı bir giriş oluşturulur ve gönderilir.
- ◆ El cihazınız bir vCard olmayan el cihazından girişler alıyor: Halihazırda kaydedilmiş numaralara sahip girişler silinir, aksi takdirde yeni bir giriş oluşturulur.

Tek kayıtların aktarılması

- ▶ Telefon rehberini açın. ▶  İstenecek giriş seçin. ▶ **Sçnkler** ▶  Kaydi Kopyala ▶ **Tamam**
▶  Dahili ▶ **Tamam** ▶  Alıcı el cihazını seçin. ▶ **Tamam**

Transfer işlemi başarıyla gerçekleştirildikten sonra:

- ▶ Başka bir girişin gönderilmesi gerekiyorsa **Evet** üzerine dokununuz. Yoksa **Hayir** üzerine dokununuz.

Tüm telefon rehberinin aktarılması





- ▶ Telefon rehberini açın. ▶  İstenecek giriş seçin. ▶ **Sçnkler**
▶  Listeyi kopyala ▶ **Tamam** ▶  Dahili ▶ **Tamam** ▶  Alıcı el cihazını seçin.
▶ **Tamam**

Görüntülenen numarayı telefon rehberine aktarma

Numaraları telefon rehberine şu şekilde aktarabilirsiniz:





- ◆ Bir listeden, örn. çağrı listesinden veya tekrar arama listesinden
- ◆ Bir numarayı ararken aktarabilirsiniz

Numara görüntülenir veya seçili durumdadır.



- ▶  veya **Sçnkler** ▶  Rehber Kopyala ekran tuşuna basın. ▶ **Tamam**
Yeni giriş oluşturma: ▶ <Yeni giriş> ▶ **Tamam** ▶  numara tipini seçin. ▶ **Tamam**
▶ Giriş tamamlayın. ▶ **Tamam**
Giriş değiştirme: ▶  girişini seçin. ▶ **Tamam** ▶  numara tipini seçin. ▶ **Tamam**
Numara girilir veya mevcut numaranın üzerine yazılır.
▶ Sorgulamayı **Evet/Hayir** ile cevaplandırın.
- ▶ **Kaydet**

Numarayı telefon rehberinden aktarma

Bazı kullanım durumlarında, bir numarayı telefon rehberinden aktarabilirsiniz, örn. arama yaparken (ön eki girdikten sonra da).

- ▶ Kullanım durumuna göre telefon rehberini  veya  ile açın. ▶  Telefon rehberi girişini seçin. ▶ **Tamam**
- Birden fazla numara girilmişse: ▶  Numarayı seçin. ▶ **Tamam**

Gigaset.net telefon rehberini kullanma

- ▶  **Uzun süre** basın. Online telefon rehberlerinin listesi açılır. ▶  **Gigaset.net** ▶ **Tamam**
- Gigaset.net telefon rehberi açılır.

Notlar

- ◆ Gigaset.net telefon rehberine yapılan aramalar her zaman **ücretsizdir**.
- ◆ **1188#9** numarayı arayıp (Gigaset.net telefon rehberi numarası) ve cevaplama tuşuna  basarak Gigaset.net telefon rehberini açabilirsiniz.

Eğer Gigaset.net telefon rehberiyle bağlantı kurulamıyorsa, konuya ilişkin bir bildirim gönderilir ve el cihazı bekleme konumuna geçer.

Gigaset.net telefon rehberini ilk kez açma

Gigaset.net telefon rehberi ilk kez açılırken, kendi bağlantınız için bir takma ad belirlemeniz istenir. Gigaset.net telefon rehberine bu adla kaydedilirsiniz.

- ▶ **Uzun süreli** olarak  kumanda tuşuna aşağı doğru basın.
 - ▶ **Gigaset.net**'i seçin.
- ▶ **Tamam** ekran tuşuna basın.
- ▶ **Sçnkler** ekran tuşuna basın.
- ▶ **Kişisel bilgiler**'i seçin.
- ▶ **Tamam** ekran tuşuna basın.
- ▶ **Düzenle** ekran tuşuna basın.
- ▶ Gigaset.net telefon rehberine kaydetmek istediğiniz isimleri girin (en fazla 25 karakter).
- ▶ **Kaydet** ekran tuşuna basın.

Kişisel bilgiler

Gigaset.net

takma adınız:

Gi

Geri Kaydet

Gizlilik politikası

Bu noktada takma adınızı girerseniz, bu takma ad merkezi Gigaset sunucusunda kaydedilir. Takma ad, Gigaset.net telefon rehberinde görülür ve Gigaset.net servisini kullanan diğer katılımcılar sizi bu isim altında arayabilir.

Bilgilerinizi girerek kayıt işlemini onaylamış olursunuz. Bunu istemezseniz işlemi burada iptal edebilirsiniz.

İşlemi iptal etme:

- ▶ **Hiçbir** isim girmeyin ve **Kaydet** ekran tuşuna basın. Gigaset.net'in başka katılımcılarını bulmak ve telefonla aramak için telefon rehberini kullanabilirsiniz. Ancak sizin (telefonunuz) için hiçbir takma ad girilmemiştir.

Veya:

- ▶ Gigaset.net telefon rehberinden (arama işlemi olmadan) çıkmak için **uzun süreli olarak** bitirme tuşuna  basın.

Gigaset.net hizmeti ile ilişkili olarak kaydedilen bilgiler hakkında diğer bilgileri, internetteki bu link altında bulabilirsiniz:

www.gigaset.net/privacy-policy

Bu isimde bir kayıt zaten mevcutsa **Takma ad mevcut! Lütfen değiştirin** mesajı görüntülenir. Yeniden bir isim girmeniz istenir.

Gigaset.net telefon rehberindeki katılımcıları arama

Gigaset.net telefon rehberiyle bağlantı kurulduktan sonra, aranması gereken bir isim girmeniz talep edilir.

Gigaset.net name: ▶ İsmi ya da ismin bir bölümünü girin (en fazla 25 karakter). ▶ **Bul**

Arama başarılıysa, girilen harf dizisiyle başlayan tüm isimleri içeren bir bulunanlar listesi görüntülenir.

- ▶  ile bulunanlar listesinde dolaşın.

Eğer uygun bir giriş **bulunamamışsa**, konuya ilişkin bir mesaj görüntülenir. Şu seçeneklerden yararlanabilirsiniz:



- ◆ Yeni arama başlatma: ▶ **Yeni.**
- ◆ Arama kriterlerini değiştirme: ▶ **Değiştir**

Arama işlemi için daha önce girdiğiniz isim, arama kriteri olarak kabul edilir. Ekleme yapılabilir veya değiştirilebilir.

Gigaset.net telefon rehberinde **çok sayıda uyan** kayıt varsa, bir bulunanlar listesi yerine **Birden fazla giriş bulundu** mesajı görüntülenir.

- ◆ Ayrıntılı aramayı başlatma: ▶ **Detay**
Önce girilen numara kabul edilir ve değiştirilebilir / numaraya ilave yapılabilir.

Katılımcıyı arama

- ▶  Bulunanlar listesinden katılımcıyı seçin. ▶  kabul tuşuna basın.

Örnek:

Gigaset.net	1/5	1
Saal, Frank		
Sailor, Ben		
Sailor, Anna		
Sand, Marie Elisabe		2
Sand, Otto		
Göster	Seçimler	

1. 1/5: Sıra numarası / bulunanların sayısı
2. Bir girişin adı, gerekiyorsa kısaltılmış hali

Telefon rehberleri

Katılımcının numarasına bakma

- ▶  Bulunanlar listesinden katılımcıyı seçin. ▶ **Göster**

Katılımcının Gigaset.net numarası ve ismi görüntülenir; isim gerekiyorsa birden fazla iki satır halinde görüntülenir.

- ▶  Bulunanlar listesinde yer alan bir sonraki/bir önceki katılımcının adı ve numarasının görüntülenmesini sağlayın.

Notlar

- ◆ Gigaset.net ile bağlantı her zaman internet üzerinden kurulur. El cihazınızda hangi giden bağlantının ayarlandığından veya seçildiğinden bağımsız olarak.
- ◆ Gigaset.net telefon rehberinde kayıtlı bulunmasanız bile Gigaset.net telefon rehberini açabilir ve bağlantılar kurabilirsiniz.

Diğer işlevleri kullanma

Ön koşul: Bulunanlar listesi görüntülenir.

- ▶  Girişi seçin ▶ **Sçnkler** ▶  Seçeneği işaretleyin:

Rehbere Kopyala: Numarayı el cihazının telefon rehberine aktarın. Numara ve isim (gerekiyorsa kısaltılmış en fazla 16 karakter olarak) yerel telefon rehberine aktarılır.

- ▶ Gerekiyorsa girişin değiştirilmesi ve kaydedilmesi (→ s. 74).

Bulunanlar listesi yeniden görüntülenir.

Tekrar bul: Yeni isimle aramanın başlatılması (→ s. 77).

Detaylı arama: Ayrıntılı aramayı başlatın. Daha önce girilen isim kabul edilir ve değiştirilebilir /ekleme yapılabilir.

Kisisel bilgiler: Bkz. „Kendinize ait girişi kaydetme, değiştirme, silme“.

Not

Bir Gigaset.net numarasını yerel telefon rehberinden arıyorsanız, bağlantı otomatik olarak Gigaset.net (internet) üzerinden kurulur.

Kendinize ait girişi kaydetme, değiştirme, silme

Kendine ait girişi görüntüleme

Gigaset.net telefon rehberine bağlandınız ve bir arama işlemi gerçekleştirdiniz. Bir bulunanlar listesi görüntülenir.

- ▶ **Sçnkler** ▶ **Kisisel bilgiler** ▶ **Tamam**

Gigaset.net numaranız ve gerekiyorsa güncel kaydedilmiş isminiz görüntülenir.

İsim girme / deęiřtirme

▶ **Deęistir** ▶ İsmi deęiřtirin veya yeni ismi girin (en fazla 25 karakter). ▶ **Tamam**.

 ile ismi silebilirsiniz.

Eęer Gigaset.net telefon rehberinde bu isimle bir giriř yoksa, isim kaydedilir. Konuya iliřkin bir mesaj grntlenir. El cihazı bekleme konumuna geer.

Eęer bu isimle bir giriř varsa ya da girilen isim izin verilmeyen karakterler ieriyorsa, sizden yeni bir isim girmeniz talep edilir.

Eęer Gigaset.net telefon rehberinde bařarıyla bir kayıt oluřturulursa, kısaca **Kaydedildi** řeklinde bir mesaj grntlenir.

Notlar

- ◆ İsimleri kaydederken gizlilik politikasına ltfen dikkat edin, → s. 77.
- ◆ İsmi silerseniz, giriřiniz telefon rehberinden silinir. Artık dięer Gigaset.net katılımcısı iin "grlebilir" durumda olmazsınız. Fakat Gigaset.net numaranızla yine eriřilebilir durumda kalırsınız. Numaraların grnmesini nasıl saęlayacaęınızla ilgili aıklama iin, → s. 127.
- ◆ Gigaset.net isminizi Web-Konfigurator aracılıęıyla da girebilir/deęiřtirebilirsiniz.

Gigaset.net katılımcısını arama

Bir Gigaset.net katılımcısını doęrudan Gigaset.net telefon rehberi zerinden (bkz. st kısım) ya da bu katılımcının Gigaset.net numarası zerinden arayabilirsiniz:

- ▶ Gigaset.net numarasını (#9 dahil) girin veya ▶  numarayđ yerel telefon rehberinden sein.
▶  kabul tuřuna basın.

Sonunda #9 bulunan her numara Gigaset.net zerinden aranır.





Çağrı listesi

Ön koşul: Çağrı numarası aktarma (CLIP, → s. 34).

Baz istasyonunuz çağrıları çeşitli listelere kaydeder:

- ◆ Cevaplanan çağrılar (en fazla 30 giriş)
- ◆ Yapılan aramalar (en fazla 60 giriş)
- ◆ Cevapsız aramalar (en fazla. 30 giriş)

Listeleri açma:

- ◆ Ekran tuşu üzerinden: ▶ **Çağrılar**
- ◆ Menü üzerinden: ▶  ▶  ▶ **Tamam** ▶  Listeyi seçin. ▶ **Tamam**
- ◆ Cevapsız aramalar listesi: ▶ Mesaj tuşu  ▶  **Cevapsız Çağr.** ▶ **Tamam**

Girişi görüntüleme:

- ▶  Girişi seçin. ▶ **Göster.** Mevcut tüm bilgiler görüntülenir, örn. bir isim görüntülenirken ilgili numara.

Arayanı geri arama:

- ▶  Girişi seçin. ▶  kabul tuşuna basın.

Girişi/listeyi silme:



- ▶ **Sçnkler** ▶  **Kaydi Sil veya Tümünü Sil.**

Numarayı telefon rehberine aktarma:

- ▶ **Sçnkler** ▶  **Rehbere Kopyala** (→ s. 75).

Liste girişi

Aşağıdaki bilgiler liste girişlerinde görüntülenir:

- ◆ Liste çeşidi (başlık satırında)
- ◆ Giriş türü için simge:
 -  (Cevapsız Çağrılar),  (Kabul Edilen Çağrı.),
 -  (Yapılan Çağrılar)
- ◆ Arayanın numarası. Numaranın rehberde kayıtlı olması durumunda, bunun yerine isim ve numara tipi (📞 Telefon(Ev), 📞 Telefon (Ofis), 📞 Telefon(Cep)) görüntülenir. Cevapsız aramalarda, köşeli parantezlere ek olarak bu numaradan gelen cevapsız arama sayısı gösterilir.
- ◆ Aramanın yönlendirildiği (**içingelen bağlantı**), veya yapılan aramanın gerçekleştirildiği (**surada.:** giden bağlantı) bağlantının adı. Mevcutsa, ayarladığınız bağlantı ismi görüntülenir. Aksi takdirde standart isim görüntülenir.
- ◆ Aramanın yapıldığı tarih ve saat (ayarlıysa)

Liste girişleri örneği

Tüm Çağrılar	
 📞 Frank	
içinIP2	
14.02.2011, 15:40	
 089563795	
içinIP1	
13.02.2011, 15:32	
Göster	Sçnkler

Not

Cevapsız aramalar listesinde aynı numaradan yapılan birden fazla çağrı bir kez kaydedilir (en son arama). Kayıta, parantez içinde bu numaradan yapılan aramaların sayısı gösterilir.

Çağrı numarasının arayan kişi tarafından bloke edildiği tüm cevapsız aramalar için, **bir giriş Gizli çağrı** oluşturulur.

Aynı şekilde, çağrı numarasının aktarılmadığı tüm aramalar için de **bir giriş Gizli numara** oluşturulur.

► Seçilen arayan kişiyi geri arama: ►  kabul tuşuna basın.

► Ek bilgiler: ► **Göster** ekran tuşuna basın.

► **Sçnkler** ►  Şu seçeneği işaretleyin:

Rehbere Kopyala: Numara telefon rehberine aktarılır.

Kaydi Sil: Seçilen girişi silme.

Listeyi sil: Bütün girişleri silme.

Arama listelerinden çıkıldıktan sonra tüm girişler "eski" durumuna alınır, yani listeye bir sonraki aramada artık kalın yazı tipiyle gösterilmezler.

Not

Her el cihazında sadece, kendi gelen bağlantılarına yönlendirilmiş olan kabul edilen/cevaplanmayan aramalar görüntülenir.

ECO DECT düşük miktardaki elektrik tüketimi ve düşük telsiz performansı içindir.

Radyo dalga gücünü (radyo dalgaları) azaltma



Normal işletimde (teslimat durumu):

Cihaz, teslimat durumunda azami kapsama alanına ayarlanmıştır. Bu esnada mükemmel bir telsiz idaresi mevcut olmalıdır. Bekleme durumunda el cihazı sinyal alamaz (radyo dalgasız). Sadece baz istasyonu el cihazı irtibatını düşük telsiz sinyali ile sağlar. Konuşma esnasında, telsiz gücü el cihazı ile baz istasyonu arasındaki mesafeye göre otomatik olarak ayarlanır. Baz istasyonuna olan mesafe ne kadar düşük ise, telsiz performansı da o kadar düşük olur.

Telsiz performansını daha da azaltabilirsiniz:

1) Kapsama alanını ve bu sayede telsiz performansını %80'e kadar azaltın

Birçok evde, ofislerde, bürolarda vb. maksimum kapsama alanına gerek yoktur. **Maksimum Aralık** ayarını kapattığınızda konuşma sırasındaki telsiz performansı yarı kapsama alanında %80 oranında düşürülür.

 ►  ► **Tamam** ►  **ECO DECT** ► **Tamam** ►  **Maksimum Aralık**
► **Degistir** (☑ = açık)

Azaltılmış kapsama alanı için kullanılan ekran sembolü → s. 90.
Bir Repeater kullanılıyorsa bu ayar kullanılamaz (→ s. 58).

2) Bekleme durumunda DECT telsiz modülünü devre dışı bırakma (Eco Modu+)

Radyasyon yok ayarıyla baz istasyonu telsiz sinyalleri bekleme konumunda tümüyle kapatılabilir.

 ►  ► **Tamam** ►  **ECO DECT** ► **Tamam** ►  **Radyasyon yok**
► **Degistir** (☑ = açık)

Devreden çıkmış telsiz modülü durumunda bekleme ekranında sinyal alışı gücü sembolü yerine  sembolü görüntülenir.
Bir Repeater kullanılıyorsa bu ayar kullanılamaz (→ s. 58).







Notlar

- ◆ **Radyasyon yok** ayarının avantajlarından yararlanabilmek için, tüm kaydedilmiş el cihazlarının bu performans özelliğini desteklemesi gerekir.
- ◆ **Radyasyon yok** ayarı etkinleştirildiyse ve baz istasyonunda bu performans özelliğini desteklemeyen bir el cihazı kaydedildiyse, **Radyasyon yok** ögesi otomatik olarak devre dışı bırakılır. Bu el cihazı kayıttan çıkarılır çıkarılmaz, **Radyasyon yok** otomatik olarak tekrar devreye girer.
- ◆ Telsiz bağlantısı sadece gelen veya giden çağrılarda otomatik olarak kurulur. Bağlantı kurulması bu nedenle yaklaşık 2 saniye gecikir.
- ◆ Bir el cihazının gelen çağrı durumunda baz istasyonu ile olan telsiz bağlantısını hızlı kurabilmesi için, baz istasyonunu sıkça "dinlemelidir" yani çevreyi taramalıdır. Bu durum, elektrik sarfiyatını arttırır ve el cihazının hazırda bulunma ve konuşma süresini kısaltır.
- ◆ **Radyasyon yok** etkinleştirildiyse, el cihazında erişim göstergesi görüntülenmez/ kapsama alanı alarmı verilmez. Erişebilirliği, performansı doldurmak suretiyle kontrol edebilirsiniz:  kabul tuşuna uzun süreli basın. Serbest işaretini duyacaksınız.

Çalar saat

Ön koşul Tarih ve saat ayarlanmış olmalıdır.

Çalar saati açma/kapatma ve ayarlama

-  ▶  ▶ Tamam ▶  Çalar Saat ▶ Tamam
- Etkin Kilma: ▶  Acık / Kapalı
- Saat: ▶ Uyandırma saatini 4 haneli olarak girin.
- Periyot: ▶ Pazartesi-Cuma / Her gün
- Ses Düzeyi: ▶  Ses düzeyini ayarlayın.
- Melodie: ▶  Melodiyi seçin.

▶ Kaydet

Bekleme ekranında  sembolü ve alarm saati gösterilir.

Bir alarm, ekranda (→ s. 91) görüntülenir ve seçilen zil melodisiyle bildirilir. Alarm 60 saniye boyunca çalar. Hiçbir tuşa basılmazsa, çalar saat alarmı iki kez beşer dakika arayla tekrarlanır ve ardından kapanır.

Bir telefon görüşmesi sırasında bir uyandırma alarmı sadece kısa bir sesle bildirilir.

Çalar saati kapatma/erteleme (uyku modu)

Çalar saati kapatma: ▶ Ekran tuşuna **Kapalı** basın.

Kayıd tekrar etme: ▶ Ekran tuşuna **Ertele** veya herhangi bir tuşa basın.

Uyandırma alarmı kapatılır ve 5 dakika sonra tekrarlanır. İkinci tekrardan sonra çalar saat tümüyle kapatılır.

Takvim

El cihazınız size en fazla **30 randevu** hatırlatabilir.

Güncel gün, takvim içerisinde beyaz çerçeve içine alınır, randevu günlerinde ise rakamlar renkli olarak gösterilir. Bir gün seçildiğinde bu gün renkli olarak çerçeve içine alınır.

Takvimi çağırma fonksiyonunu bekleme konumunda bir ekran tuşuna atayabilirsiniz (→ s. 50).

Mayıs 2013						
Pt	Sa	Ça	Pe	Cu	Ct	Pz
			01	02	03	04 05
06	07	08	09	10	11	12
13	14	15	16	17	18	19
20	21	22	23	24	25	26
27	28	29	30	31		

Gerri Tamam

Randevuyu takvime kaydetme

Ön koşul: Tarih ve saat ayarlanmış olmalıdır (→ s. 51).

☰ ▶ ★ ▶ **Tamam** ▶ 🔄 **Takvim** ▶ **Tamam**
▶ 📅 İstedığınız günü seçin. ▶ **Tamam**

- ◆ Kaydedilmiş olan randevular görüntülenir.
Diğer randevuyu girin: ▶ <Yeni giriş> ▶ **Tamam**.
- ◆ Henüz hiçbir randevu kaydedilmediyse, hemen yeni randevunun veri girişi için kullanılan pencere açılır.

Etkin Kilma: ▶ 📞 **Acik / Kapali**

Tarih: Seçilen gün önceden ayarlıdır. ▶ Değişiklik yapmak için yeni tarihi girin.

Saat: ▶ Randevunun zamanı (saat ve dakika).

Metin: ▶ Randevunun adını girin (örn. Akşam yemeği, toplantı).

Sinyal: ▶ 📞 Hatırlatma sinyalinin melodisini seçin veya sesli sinyali devre dışı bırakın.

▶ **Mesaj kaydet**

Randevuların/yıldönümlerinin bildirilmesi

Yıldönümleri telefon rehberinden alınır ve randevu olarak görüntülenir. Bir randevu/yıldönümü bekleme konumunda görüntülenir ve 60 saniye boyunca seçilmiş zil melodisiyle bildirilir.

Hatırlatma alarımını devreden çıkarabilir:

▶ Hatırlatma alarımını onaylama ve sonlandırma: ▶ ekran tuşuna **Kapali** basın.

Siz telefonla görüşürken bir hatırlatma alarmı **tek seferlik** bir uyarı sesiyle el cihazından bildirilir.

Onaylanmamış randevuların/yıldönümlerinin görüntülenmesi

Aşağıdaki randevuları ve yıldönümleri **Kacirilan Alarmlar** listesine kaydedilir:





- ◆ Randevu/yıldönümü çağırısı onaylanmadı.
- ◆ Randevu/yıldönümü bir görüşme sırasında bildirildi.
- ◆ El cihazı bir randevu/yıldönümü sırasında kapalıydı.

Son 10 giriş kaydedilir. Ekranda  sembolü ve yeni kayıtların sayısı gösterilir. En yeni giriş, listenin başında yer alır.

Listeyi açma

▶ Mesaj tuşu  ▶  **Kacirilan Alarmlar** ▶ Tamam

Veya:

▶ Menü üzerinden:  ▶  ▶ Tamam ▶  **Kacirilan Alarmlar** ▶ Tamam
▶  Gerekliyorsa listede ilerleyin

Her giriş; Numara veya Ad, Tarih ve Saat bilgileriyle birlikte görüntülenir. En yeni giriş, listenin başında yer alır.

◆ Randevuyu/yıldönümünü silme: ▶ Sil

Kaydedilmiş randevuları gösterme/değiştirme/silme

 ▶  ▶ Tamam ▶  **Takvim** ▶ Tamam ▶  İstediğiniz günü seçin. ▶ Tamam

Randevu listesi görüntülenir. ▶  İstediğiniz randevuyu seçin.

◆ Randevu ayrıntılarını görüntüleme: ▶ **Göster**. Randevunun ayarları görüntülenir.

◆ Randevuyu değiştirme: ▶ **Göster** ▶ **Düzenle**

Veya: ▶ **Sçnkler** ▶ **Kaydi Düzenle** ▶ Tamam

◆ Randevuyu etkinleştirme/devre dışı bırakma: ▶ **Sçnkler** ▶ **Etkinleştir/Etkinliği Bitir**
▶ Tamam

◆ Randevuyu silme: ▶ **Sçnkler** ▶ **Kaydi Sil** ▶ Tamam

◆ Güne ait bütün randevuları silme: ▶ **Sçnkler** ▶ **Tüm Randevuları Sil** ▶ Tamam ▶ Evet

Bebek telsizi

Bebek telsizi etkinse, önceden el cihazının çevresinde belirlenmiş bir gürültü eşiği aşıldığında, kaydedilmiş (dahili veya harici) hedef çağrı numarası aranır. Harici bir numarada bebek alarmı yaklaşık 90 dakika sonra kesilir.

Bebek telsizi modunda gelen aramalar sadece ekranda (**zil sesi olmadan**) gösterilir. Ekran aydınlatması %50'ye düşürülür. Uyarı sesleri kapatılmıştır. Ekran tuşları ve kumanda tuşunun ortasına basılması hariç tüm tuşlar kilitlidir.

Çift Taraflı Konuş. fonksiyonuyla bebek alarmına cevap verebilirsiniz. Bu fonksiyon aracılığıyla el cihazının hoparlörünü açabilir veya kapatabilirsiniz.

Gelen bir aramayı cevapladığınızda, telefon görüşmesi boyunca bebek telsizi moduna ara verilir, ancak fonksiyon etkin durumda kalmaya **devam eder**. Bebek telsizi modu el cihazını kapatmak ve tekrar devreye sokmak suretiyle devreden çıkarılmaz.

Dikkat

Şu noktalara dikkat edin:

- ◆ El cihazı ile bebek arasındaki mesafe 1-2 metre olmalıdır. Mikrofon bebeğe dönük olmalıdır.
- ◆ Bebek alarmı fonksiyonunun etkin olması, el cihazınızın çalışma süresini kısaltır. Bu nedenle el cihazını gerekirse şarj istasyonuna koyun.
- ◆ Bebek telsizi, açma işleminden 20 saniye sonra etkinleşir.

Cihazı açtığınızda çalışıp çalışmadığını mutlaka kontrol edin.

- ◆ Hassasiyeti test edin.
- ◆ Bebek alarmını harici bir numaraya yönlendirdiğinizde bağlantının kurulup kurulmadığını kontrol edin.
- ◆ Telesekreterin hedef çağrı numarasının kapalı olduğundan emin olun.

Bebek alarmını etkinleştirme ve hedef çağrı numarasını girme

  **İlave Özellikler** ▶ **Tamam** ▶  **Oda Dinleme** ▶ **Tamam**

Etkin Kilma: ▶  **Acık / Kapalı**

Alarm: ▶  **Dahili / Harici**

Harici: ▶ Numarayı telefon rehberinden seçin ( ekran tuşuna basın) veya doğrudan girin.

Dahili: ▶ **Degistir** ▶ El cihazını seçin veya kayıtlı tüm el cihazlarının aranması gerekiyorsa **Tüm Çağrı**. ▶ **Tamam**.

Bekleme ekranında ekranında hedef çağrı numarası veya dahili hedef çağrı numarası görüntülenir.

Çift Taraflı Konuş.: ▶  **Acık / Kapalı**. El cihazının hoparlörünü açma veya kapatma.

Seviye: ▶  **Alcalk / Yüksek**. Gürültü seviyesi için hassasiyeti seçin.

▶ **Kaydet**





Bebek alarmını iptal etme/devre dışı bırakma

Bebek alarmı sırasında görüşmeyi iptal etme: ▶  bitirme tuşuna basın.

Bebek alarmı modunu devre dışı bırakma: ▶ **Bekleme konumunda Kapalı** ekran tuşuna basın.

Bebek alarmını dışarıdan kapatma

Ön koşullar:

- ◆ Telefonun tonlu aramayı desteklemesi gerekir.
- ◆ Bebek alarmı harici bir hedef çağrı numarasına gider.
- ◆ Bebek alarmı bir VoIP bağlantısı üzerinden kullanılıyorsa DTMF sinyalizasyonu SIP bilgisi veya RFC2833 üzerinden gerçekleşmelidir (→ s. 111).
- ▶ Bebek alarmı çağrısını cevaplayın. ▶   tuşlarına basın.

Çağrı sonlandırılır. Bebek telsizi devre dışı ve taşınabilir aygıt bekleme konumundadır.

El cihazındaki bebek alarmı ayarları (örn. zil sesi yok), siz el cihazında **Kapalı** ekran tuşuna basana kadar korunur.

Bebek alarmını aynı numarayla yeniden etkinleştirme:

- ▶ Etkinleştirmeyi tekrar açın. ▶ **Kaydet**





Telefonun bir telefon santralinde çalıştırılması

Aşağıdaki ayarlar sadece telefon santraliniz bunu gerektirdiğinde gereklidir, bkz. telefon santrali kullanım kılavuzu.

Arama yöntemi ve geri arama süresi

Arama yöntemini değiştirme

Tonlu arama (DTMF) ile darbeli arama yöntemi (**Darbeli arama**) arasında seçim yapabilirsiniz.

  **Tamam**  **Telefon**  **Tamam**  **Arama Modu**  **Tamam**
▶  Arama yöntemini seçme ▶ **Seç** (● = seçildi).

Yukarıdaki ayardan bağımsız olarak, aramadan sonra veya görüşme sırasında otomatik olarak tonlu aramaya (DTMF) geçilir, örn. bir telesekreterin uzaktan kumanda edilmesi için.

Geri arama süresini ayarlama (sabit hat)

Telefonunuz, teslimat durumunda ana hat üzerinde çalıştırılmak üzere ayarlanmıştır (geri arama süresi 250 ms). Telefon santrallerinde çalıştırmak için bu değer değiştirilmesi gerekebilir, telefonunuzun kullanım kılavuzuna bakın.

  **Tamam**  **Telefon**  **Tamam**  **Geri Arama**  Geri arama süresini seçme
▶ **Seç** (● = seçildi).

Mümkün olan değerler: 80 ms, 100 ms, 120 ms, 180 ms, 250 ms, 300 ms, 400 ms, 600 ms, 800 ms.

Ön kodu (hat alma kodu/AKZ) kaydetme

Telefon santralinizde harici görüşmeler için numaranın önüne bir ön kod girmeniz gerekiyorsa (örn. "0"), sabit hat üzerinden arama ve VoIP üzerinden arama için birer ön kod girebilirsiniz.

  **Tamam**  **Telefon**  **Tamam**  **Ön kod**  **Tamam**

Sabit hat: **Harici hatta ulaş:** ▶ Ön kodu en fazla 3 haneli olarak girin veya değiştirin.

VoIP: **Harici hatta sununla eris:** ▶ Ön kodu en fazla 4 haneli olarak girin veya değiştirin.

▶ sunun için:

 **Çağrı Listeleri:** Ön kod, sadece aşağıdaki listelerden birindeki numaraların önüne eklenir: Cevaplanan aramalar listesi, cevapsız aramalar listesi.

 **Tüm Çağrılar:** Ön kod, aranan tüm numaraların önüne eklenir.







 **Kapalı:** Ön kod sabit hat için devre dışı bırakılır. Hiçbir çağrı numarasının önüne eklenmez.

▶ Kaydet

Not





Ön kod, asla acil çağrı numaraları aranırken numaranın başa eklenmez.





Bekleme sürelerini ayarlama (sabit hat)

      ▶ Fonksiyona özel aşağıdaki kodlardan birini girin:







◆ Hat kullanımından sonra bekleme süresi

   ▶   ▶ **Tamam** (1 saniye için)

   ▶   ▶ **Tamam** (3 saniye için)

   ▶   ▶ **Tamam** (7 saniye için)





◆ R tuşundan sonra bekleme süresi







    ▶   ▶ **Tamam** (800 ms. için)







    ▶   ▶ **Tamam** (1600 ms. için)





    ▶   ▶ **Tamam** (3200 ms. için)

◆ Çevirme bekleme süresi (ön koddan sonra bekleme süresi)



    ▶   ▶ **Tamam** (1 saniye için)

    ▶   ▶ **Tamam** (2 saniye için)

    ▶   ▶ **Tamam** (3 saniye için)

    ▶   ▶ **Tamam** (6 saniye için)



Arama sırasında çevirme bekleme süresi ekleme:

▶ R tuşuna   2 saniye süreyle basın. Ekranda bir R harfi görünür.

Geçici olarak tonlu aramaya (MFV) geçme

Telefon santralınız halen darbeli arama (I WV) ile çalışıyorsa, ancak bir bağlantı için (örn. şebeke telesekreterini dinlemek) tonlu arama yöntemini kullanmak gerekiyorsa, görüşme için tonlu aramaya geçmeniz gerekir.

Ön koşul: O sırada bir görüşme yapıyor olmalı veya harici bir numarayı aramış olmalısınız.

▶   Yıldız tuşuna **kısa süreyle** basın.

Veya:

▶ **Sçnkler** ▶ **Tonlu Arama** ▶ **Tamam**

Telefonu kapattıktan sonra otomatik olarak tekrar darbeli arama etkinleşir.

Ekran simgeleri

Durum çubuğu simgeleri

Ayarlara ve telefonunuzun işletim durumuna bağlı olarak aşağıdaki simgeler durum çubuğunda gösterilir:

Sembol	Anlamı
	Sinyal alışı gücü (Radyasyon yok kapalı)
	% 76 - % 100
	% 51 - % 75
	% 26 - % 50
	% 1 - % 25
	kırmızı: Baz üniteyle bağlantı yok
	Radyasyon yok açık: beyaz, eğer Maksimum Aralık açıksa; yeşil, eğer Maksimum Aralık kapalıysa
	Zil sesi kapalı
	Zil sesi "Bip" devrede
	Tuş kilidi

Sembol	Anlamı
	Pilin şarj durumu:
	beyaz: % 66 üzerinde şarjlı
	beyaz: % 34 ile % 66 arasında şarjlı
	beyaz: % 11 ile % 33 arasında şarjlı
	kırmızı: % 11 altında şarjlı
	kırmızı yanıp sönüyor: Pil neredeyse boş (konuşma süresi 5 dakikanın altında)
	Pil şarj ediliyor (güncel şarj durumu):
	% 0 - % 10
	% 11 - % 33
	% 34 - % 66
	% 67 - % 100

Mesajlar göstergesi

Yeni mesajlar:



	şebeke telesekreterinde (→ s. 80)
	Cevapsız aramalar listesinde (→ s. 80)
	Kaçırılan randevular listesinde (→ s. 85)

Menü sembolleri

	Mesajlasma
	Çağrı Listeleri
	Servisleri Seç
	İlave Özellikler
	Ayarlar

Ekran tuşlarının sembolleri

Aşağıdaki semboller, kullanım durumuna göre ekran tuşlarının güncel fonksiyonunu gösterir:

Sembol	İşlem
	Tekrar arama
	Metni silme
	Telefon rehberini açma

Sembol	İşlem
	Numarayı telefon rehberine aktarma

Sinyalizasyonda ekran simgeleri



Bağlantı kurma
(giden çağrı)



Bağlantı kuruldu



Bağlantı kurmak
mümkün değil /
bağlantı kesildi



Harici çağrı



Dahili çağrı



Yıldönümü hatırlatma
alarmı



Randevu hatırlatma
alarmı



Alarm

Diğer ekran simgeleri



Bilgi



(Güvenlik)
sorgulaması



Lütfen bekleyin ...



işlem uygulandı
(yeşil)



İşlem başarısız
(kırmızı)

Menüye genel bakış

Ana menüyü açma: ► El cihazının **bekleme konumunda** 'ye basma:



Çağrı Listeleri

→ s. 80

Tüm Çağrılar
Yapılan Çağrılar
Kabul Edilen Çağrılar
Cevapsız Çağrılar



Telesekreter

Mesajları Oynat	Net-AM: Sabit Hat	→ s. 65
	Net TS: IP1 IP6'ya kadar	
Sebeke Posta Kutul.	Net-AM: Sabit Hat	→ s. 65
	Net TS: IP1 IP 6'ya kadar	
Tus1'i Ayarla	Net-AM: Sabit Hat	→ s. 66
	Net TS: IP1 IP 6'ya kadar	



Servisleri Seç

Otomatik Geri Ara	sadece sabit hat bağlantısı	
Sonraki arama ano.		→ s. 40
Çağrı Yönlendirme	Dahili Hat	→ s. 39
	Sabit Hat	→ s. 38
	IP1 IP6'ya kadar	
Çağrı Bekletme		→ s. 39
Tüm Çağrı anon.		→ s. 37
Aktarma (ECT)		→ s. 40



İlave Özellikler

Bilgi Merkezi	→ s. 59
Takvim	→ s. 84
Çalar Saat	→ s. 83
Oda Dinleme	→ s. 86
Tek Tusla Çağrı	→ s. 32
Kacirilan Alarmlar	→ s. 85



Ayarlar

Tarih/Saat			→ s. 51
Ses Ayarları	El Cihazı Ses Düzeyi		→ s. 46
	Kulaklık Profilleri		
	Uyari Tonları		→ s. 48
	Zil Sesleri (Ahize)	Ses Düzeyi	→ s. 46
		Melodiler	→ s. 47
		Süre Kontrolü	→ s. 47
	Ano. Ç. Ses. Yap	→ s. 48	
	Bekleme Müziği		→ s. 52
Ekran	Ekran koruyucu		→ s. 44
	Bilgi Etiketi		→ s. 45
	Renk Semaları		→ s. 45
	Aydınlatma		→ s. 45
Dil			→ s. 44
Kayıt	El Cih. Kaydet		→ s. 68
	El Cih. Kaydını Kald.		→ s. 69
	Baz ist. Seçim		→ s. 69
Telefon	Otom.Cevapl.		→ s. 45
	Alan kodu		→ s. 52
	VoIP Yardımcısı		→ s. 53
	Bağlantıları Gönder	INT 1 ... INT 6	→ s. 54
	Bağlantıları Al	INT 1 ... INT 6	→ s. 55
	Arama Modu	DTMF	→ s. 88
		Darbeli arama	
	Geri Arama		
	Ön kod		→ s. 88

Menüye genel bakış

Sistem	El Cihazı Sifirlama	→ s. 56
	El Cihazı PIN	
	Baz İstas. Sifirla.	→ s. 56
	Baz Yeniden Baslat.	→ s. 56
	Sifreleme	→ s. 58
	Yerel Ağ	→ s. 52
	Yazılımı güncelle	→ s. 55
	Sistem PIN	→ s. 51
ECO DECT	Maksimum Aralık	→ s. 82
	Radyasyon yok	→ s. 82

Telefonu Web-Konfigurator üzerinden ayarlama

Gigaset telefonunuzun Web-Konfigurator özelliği, telefonunuzun ayarlarını bilgisayardan rahatça yapmanıza olanak sağlar.

- ◆ Telefonunuzun el cihazı aracılığıyla da yapabileceğiniz ayarları, alternatif bir yöntem olarak bilgisayarınızın Web tarayıcısı üzerinden yapabilirsiniz, örn. VoIP bağlantılarını yapılandırma, cihaz yazılımı güncellemelerini başlatma veya Eko Modu'nu başlatma gibi.
- ◆ El cihazı üzerinden mümkün olmayan ilave ayarları yapabilirsiniz, örn. telefonun bir şirket ağına bağlanmasıyla ilgili özel ön koşulları yerine getirme veya VoIP bağlantılarındaki ses kalitesini etkileme gibi
- ◆ İnternet'te belirli hizmetlere erişmek için gerekli olan verileri baz istasyonuna kaydedebilirsiniz. Bu hizmetler arasında kamuya açık ve özel online telefon rehberlerine erişim ve tarih ile saatin bir zaman sunucusuyla senkronizasyonu sayılabilir.
- ◆ Telefonunuzun (baz istasyonu ve el cihazları) verilerini bilgisayarda yedekleyebilir ve bir hata oluştuğunda tekrar telefona yükleyebilirsiniz.

Aşağıda, Web-Konfigurator'un fonksiyonlarının bir listesini ve fonksiyonların mevcut olduğu Web-Konfigurator sayfalarına gitmek için kullanılan yolları bulabilirsiniz. Web sayfalarının ve gerekli girişlerin ayrıntılı bir açıklamasını Web-Konfigurator'un online Yardım bölümünde bulabilirsiniz (→ s. 101).

Bilgisayarı telefonun Web Konfigurator'una bağlama

Ön koşullar:

- ◆ Bilgisayarda standart bir Web tarayıcısı kurulu olmalıdır, örn. İnternet Explorer sürüm 7.0 ve üzeri, Firefox sürüm 3.5 ve üzeri veya Apple Safari sürüm 3.x.
- ◆ Telefon ve bilgisayar bir Router cihazı üzerinden birbirine bağlıdır. Mevcut güvenlik duvarı ayarları bilgisayar ile telefon arasında iletişime izin veriyor.

Bilgisayarınızı telefonun Web-Konfigurator'una bağlamak için iki seçeneğiniz bulunmaktadır:

- ◆ Yerel ağda telefonun IP-adresi üzerinden;
- ◆ Telefon ile bilgisayar internet üzerinden bağlı ise Gigaset-config hizmeti üzerinden (→ s. 96).

Notlar

- ◆ VoIP servisi sağlayıcınıza bağlı olarak Web-Konfigurator'da belirli ayarları değiştiremeyebilirsiniz.
- ◆ Web-Konfigurator'da yapı yaptığınız sırada telefon bloke **edilmez**. Telefonunuzla paralel görüşme yapabilir veya ayarları değiştirebilirsiniz.
- ◆ Web-Konfigurator'da olduğunuz sürece Web-Konfigurator diğer kullanıcılar için bloke edilir. Aynı anda birden fazla erişim mümkün değildir.

Telefonun IP adresi üzerinden bağlantı kurma

- ▶ El cihazında telefonun güncel IP adresini bulun:
Baz istasyonundaki kayıt/Paging tuşuna **kısa süreli** bastığınızda telefonun güncel IP adresi el cihazının ekranında görüntülenir.
IP adresinin dinamik atamasını etkinleştirdiyseniz telefonunuzun IP adresi değişebilir
(→ s. 52).

Dikkat

IP adresinin dört bölümünden biri art arda sıfırlar (örn. 002) içeriyorsa Web tarayıcısının adres alanına bu sıfırları girmemelisiniz. Aksi takdirde Web tarayıcısı Web-Konfigurator ile bağlantı kuramaz.

Örnek: Telefonda 192.168.002.002 IP adresi görüntülenir. Adres alanına 192.168.2.2 girmelisiniz.

- ▶ Bilgisayarınızda Web tarayıcısını başlatın.
- ▶ Web tarayıcısının adres alanına **http://** ve telefonun güncel IP adresini girin (örnek: <http://192.168.2.2>).
- ▶ Return (geri) tuşuna basın.

Telefonun Web-Konfigurator'u ile bağlantı kurulur.

Gigaset-config üzerinden bağlantı kurma

Ön koşul: Bilgisayar ve telefon internete bağlıdır.

- ▶ Bilgisayarınızda Web tarayıcısını başlatın.
- ▶ Web tarayıcısının adres alanına şu URL'yi girin:
<http://www.gigaset-config.com>
- ▶ Return (geri) tuşuna basın.

Bağlantının, telefonunuza aktarıldığına dair bir mesaj alırsınız.

İnternet bağlantınız üzerinden birden fazla Gigaset telefonuna erişilebiliyorsa, hangi telefona aktarılmak istediğiniz sorulur.

Bağlantı başarıyla aktarıldıktan sonra Web tarayıcısında Web-Konfigurator'un **Login** web sayfası görüntülenir.

Not

Bilgisayar ile Web-Konfigurator arasındaki bağlantı yereldir (LAN bağlantısı). Sadece bağlantı kurulumu internet üzerinden gerçekleşir.

Web-Konfigurator'da oturum açma/oturumu kapatma

Ön koşul: Bilgisayar ve telefon internete bağlıdır.

Oturum açma, arayüz dilini ayarlama

Bağlantı başarıyla kurulduktan sonra Web tarayıcısında **Login** web sayfası görüntülenir.



Şekil 1 Ana sayfa

Web Konfigurator'un menülerinin ve iletişim pencerelerinin görüntüleneceği dili seçebilirsiniz. Web sayfasının üst alanında güncel olarak ayarlı olan dil görüntülenir.

- ▶ Kullanılabilir diller listesini açmak için gerekirse üzerine tıklayın.
- ▶ Dil seçin.

Web sayfası, seçilen dilde yeniden yüklenir. Web-Konfigurator'un seçilen dildeki web sayfaları yapılandırma sunucusundan baz istasyonuna yükleneceği için bu işlem biraz zaman alabilir.

- ▶ Web Konfigurator'un fonksiyonlarına erişebilmek için web sayfasının alt alanına telefonunuzun sistem PIN kodunu (fabrika ayarı: 0000) girin.
- ▶ **OK** butonuna tıklayın.

Başarıyla oturum açıldıktan sonra Web-Konfigurator ile ilgili genel bilgiler içeren **Home** web sayfası açılır.

Yanlış bir sistem PIN kodu girdiğinizde ilgili bir mesaj görüntülenir. PIN kodunu yeniden girmeniz istenir.

İkinci kez sistem PIN kodunu yanlış girerseniz PIN alanı kısa süreliğine bloke edilir (grileşir). Bundan sonra her yanlış PIN kodu girişinde blokaj süresi iki katına çıkar.

Notlar

- ◆ Telefonda sistem PIN kodu olarak hâlâ "0000" ayarlı ise (teslimat ayarı), oturum açılırken cihazın güvende olmadığı ve PIN kodunu değiştirmeniz gerektiği belirtilir. **"Don't show this security advice again."** seçeneğini etkinleştirerek bu güvenlik uyarısının sonraki oturum açma işlemlerinde açılmamasını sağlayabilirsiniz. İletişim kutusunu kapatmak için **OK** ögesine tıklayın.
- ◆ Uzun süre (yaklaşık 10 dakika) giriş yapmazsanız oturumunuz otomatik olarak kapatılır. Bir dahaki giriş denemenizde veya bir web sayfası açmaya çalıştığınızda **Login** Web sayfası görüntülenir. Tekrar oturum açmak için yeniden sistem PIN kodunu girin.
- ◆ Oturumun otomatik olarak kapatılmasından önce henüz telefona kaydetmediğiniz girişler kaybolur.

Oturumu kapatma

Web-Konfigurator'un her web sayfasında sağ üstte menü çubuğunda (→ s. 99) **Log Off** komutunu görsünüz. Web-Konfigurator'daki oturumunuzu kapatmak için **Log Off** üzerine tıklayın.

Dikkat

Web-Konfigurator ile bağlantıyı kesmek için daima **Log Off** komutunu kullanın. Örn. Web tarayıcısını, oturumu kapatmadan kapatırsanız Web-Konfigurator erişimi birkaç dakika bloke edilebilir.

Web-Konfigurator sayfalarının yapısı

Web-Konfigurator sayfaları (web sayfaları) Şekil 2 kısmında gösterilen kumanda elemanlarını içerir (örnek).

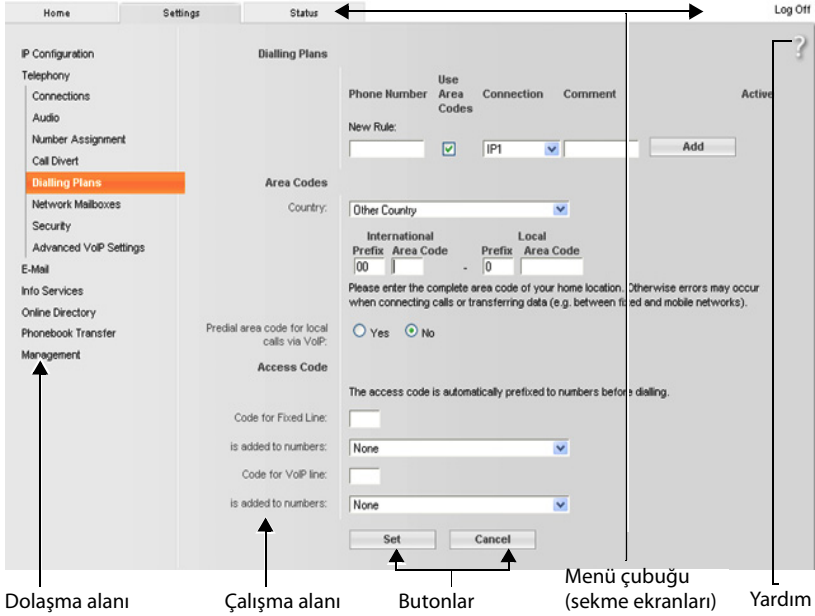

Şekil 2 Bir Web-Konfigurator sayfasının yapısına örnek

Menü çubuğu

Menü çubuğunda Web-Konfigurator'un menüleri sekmeli sayfalar şeklinde sunulur.

Aşağıdaki menüler kullanılabilir:

Home

Web-Konfigurator'da oturum açtıktan sonra başlangıç sayfası açılır. Web-Konfigurator'un fonksiyonlarına ilişkin bazı bilgiler içerir.

Settings

Menü üzerinden telefonda ayar yapabilirsiniz.

Settings menüsüne tıkladığınızda, (→ s. 100) dolaşma alanında bu menünün fonksiyonlarını içeren bir liste görüntülenir.

Status

Menü, telefonunuz ile ilgili bilgiler vermektedir.

Log Off

Her web sayfasında menü çubuğunun sağ tarafında **Log Off** fonksiyonu yer alır.

Not

Web-Konfigurator menülerine genel bakış, → s. 103.

Navigasyon alanı

Dolaşma alanında, menü çubuğunda seçilen menülerin (→ s. 99) fonksiyonları listelenir.

Bir fonksiyona tıkladığınızda çalışma alanında bilgiler ve/veya girişleriniz için kullanılan alanları içeren ilgili sayfa açılır. Seçilen fonksiyon turuncuyla vurgulanır.

Bir fonksiyonun alt fonksiyonları mevcutsa, bu alt fonksiyonlar, ilgili fonksiyona tıklar tıklamaz fonksiyonun altında (örnekte **Telephony**) görüntülenir.

Çalışma alanında ilk alt fonksiyona (turuncu vurgulu) ait sayfa görüntülenir.

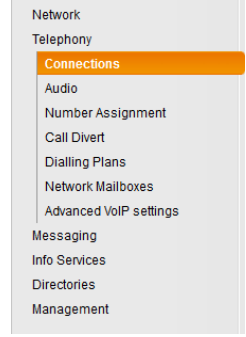

Çalışma alanı

Çalışma alanında, dolaşma alanında seçilen fonksiyona bağlı olarak ilgili bilgiler veya telefonunuzun ayarlarını yapmanızı veya değiştirmenizi sağlayan iletişim kutuları görüntülenir.

Değişiklik yapma

Ayarlar, giriş alanları, listeler veya seçenekler aracılığıyla yapılır.

- ◆ Bir alanda, olası değerlere ilişkin kısıtlamalar olabilir, örn. maksimum karakter sayısı, özel karakterlerin veya belirli değer aralıklarının girilmesi.
- ◆ butonuna tıkladığınızda bir liste açılır. Önceden ayarlanan değerler arasından seçim yapabilirsiniz.
- ◆ İki çeşit seçenek vardır:
 - Seçim seçenekleri: Bir listede bir veya daha fazla seçeneği etkinleştirebilirsiniz. Aktif seçenekler ile, aktif olmayanlar ile işaretlenir. Bir seçeneği, ögesine tıklayarak etkinleştirebilirsiniz. Listedeki diğer seçeneklerin durumu değişmez. üzerine tıklayarak bir seçeneği devre dışı bırakabilirsiniz.
 - Alternatif seçenekler (seçenek düğmeleri). Listenin aktif seçeneği ile, aktif olmayanlar ile işaretlenir. Bir seçeneği, ögesine tıklayarak etkinleştirebilirsiniz. Daha önce aktif olan seçenek devre dışı bırakılır. Bir seçeneği ancak başka bir seçeneği etkinleştirerek devre dışı bırakabilirsiniz.

Kiril harfleri ve Türkçe harfler girme

Aşağıda, bir alana girilebilecek karakterlerin maksimum sayısı için Latin harfleri ve rakamları baz alınmıştır (1 karakter = 1 bayt), yani 1 karakter 1 bayt anlamına gelir.

Fakat Kiril harfleri ile Türkçe harfler için 2'şer bayt gerekir, yani örn. alan uzunluğu 16 karakter ise en fazla 8 Kiril harfi veya Türkçe harf girilebilir.

Bir alana çok fazla karakter girmeniz halinde giriş silinir (telefona kaydedilmez). "Eski" alan içeriği (veya standart ayar) etkin kalır ve web sayfası güncellenirken yeniden görüntülenir. Uyarı/geri bildirim verilmez.

Değişiklikleri devralma

Bir sayfada değişiklik yaptığınızda, **Set** butonuna tıklayarak yeni ayarı telefona kaydedin ve etkinleştirin.

Bir alana yaptığınız giriş o alan için geçerli kurallara uygun değilse ilgili bir mesaj verilir. Bu durumda giriş işlemini tekrarlayabilirsiniz.

Dikkat

Henüz telefona kaydetmediğiniz değişiklikler, başka bir web sayfasına geçtiğinizde veya Web-Konfigurator bağlantısı örn. zaman aşımı nedeniyle kesildiğinde (→ s. 98) kaybolur.

Butonlar

Çalışma alanının alt kısmında butonlar görüntülenir. Bir web sayfasının ilgili fonksiyonuna bağlı olarak farklı butonlar görüntülenir. Bu butonların fonksiyonları Web-Konfigurator'un online Yardım bölümünde açıklanmaktadır. En önemli butonlar şunlardır:

Cancel

Web sayfasında yapılan değişiklikleri silin ve web sayfasını telefonda güncel olarak kayıtlı ayarlarla yeniden yükleyin.

Set

Bir web sayfasında yapılan değişiklikleri telefona kaydetme.

Yardım

Web-Konfigurator'un çoğu web sayfasında sağ üstte bir soru işareti görürsünüz. Bu soru işaretine tıkladığınızda ayrı bir pencerede bu web sayfasına ait online Yardım açılır.

Yardım sayfaları doğrudan yapılandırma sunucusundan indirilir.

Not

Yardım sayfalarının doğru görüntülenebilmesi için tarayıcınızın ayarlarını değiştirmeniz gerekebilir. Söz konusu ayarlar Internet Explorer ve Firefox'ta örn. şunlardır:

- ▶ Yardımla ilgili bloke edilmiş aktif içeriklere izin verin (farenin sağ düğmesiyle tarayıcı penceresinin başlık kısmındaki bilgi çubuğuna tıklayın).
- ▶ Bazı fontların kullanımına izin verin veya Arial'ı standart font olarak ayarlayın (genel seçenek).

Telefonu Web-Konfigurator üzerinden ayarlama

Yardımda gösterim araçları

Yarı kalınlıkta yazı

Menü fonksiyonları, giriş alanlarının adları ve seçenekler gibi arayüz kavramları

[Yarı kalınlıkta yazı]

Butonlar.

[Bu Yardım hakkında](#) ▶ / [Bu Yardım hakkında](#) ▼

Mavi, altı çizili metinler gizlenmiş metinleri gösterir.

Bu "bağlantı"ya tıkladığınızda gizlenmiş metin görüntülenir. Bağlantının sonundaki ok 90° döner.

[Bu Yardım hakkında](#) ▼ ifadesine tıkladığınızda metin tekrar gizlenir.

Telephony > Dialling Plans

Web-Konfigurator'un bir fonksiyonuna gitme.

Bu kullanım kılavuzundaki „**Telephony** ▶ **Dialling Plans**“ gösterimine karşılık gelir
(▶ Web sayfalarını açma daha altta)

Yardımda arama

Yardım penceresine tıklayın ve **Ctrl** ve **F** tuşlarına basın. Bir arama penceresi açılır.

Web sayfalarını açma

Aşağıda, Web-Konfigurator'un münferit fonksiyonlarında dolaşma kısaca gösterilmiştir.

Örnek

Arama kurallarını tanımlama:

Settings ▶ Telephony ▶ Dialling Plans

Oturum açtıktan sonra web sayfasını açmak için şu yöntemi izleyin:

- ▶ Menü çubuğunda **Settings** menüsüne tıklayın.
- ▶ Dolaşma alanında **Telephony** fonksiyonuna tıklayın.
Navigasyon ağacında **Telephony**'nin alt fonksiyonları görüntülenir.
- ▶ **Dialling Plans** alt fonksiyonuna tıklayın.

Web-Konfigurator menüsü

Home			
Settings	Network	IP Configuration	→ s. 104
		Security	→ s. 104
	Telephony	Connections	→ s. 105
		Audio	→ s. 107
		Number Assignment	→ s. 108
		Call Forwarding	→ s. 111
		Dialling Plans	→ s. 109
		Network Mailboxes	→ s. 110
		Advanced VolP Settings	→ s. 111
		MWI Light	→ s. 113
	Messaging		→ s. 113
	Info Services		
	Directories	Directory Transfer	→ s. 113
	Management	Date & Time	→ s. 113
		Local Settings	→ s. 110
Miscellaneous		→ s. 115	
Reboot & Reset		→ s. 115	
Save & Restore		→ s. 115	
	Firmware Update	→ s. 116	
Status	Device		→ s. 116
	Connections		→ s. 116

Web-Konfigurator'un fonksiyonları

Baz istasyonunu yerel ağa (LAN/Router cihazı) bağlama

LAN'a bağlamayla ilgili fonksiyonları aşağıdaki web sayfasında bulabilirsiniz:

Settings ▶ IP Configuration

Çoğu kullanım durumunda telefonun Router cihazına veya yerel bir ağa bağlanması için özel ayarlar yapmak gerekmez. Teslimat durumunda telefonunuz için IP adresinin dinamik ataması önceden ayarlıdır (DHCP). Router cihazının telefonu "algılaması" için Router cihazında da IP adresinin dinamik ataması etkinleştirilmiş, yani Router cihazının DHCP sunucusu açılmış olmalıdır.

Router cihazının DHCP sunucusu etkinleştirilemiyorsa/etkinleştirilmemesi gerekiyorsa, telefona sabit/statik bir IP adresi atamanız gerekir (→ s. 52). Router cihazında telefon için Port-Forwarding özelliği veya DMZ ayarlandıysa sabit bir IP adresi alınması mantıklıdır.

Statik bir IP adresi atama işlemi, el cihazı üzerinden de gerçekleştirilebilir.

Web-Konfigurator üzerinden, telefonunuzu büyük (şirket veya organizasyon genelinde) bir ağa bağlarken veya Web-Konfigurator üzerinden uzaktan yönetmek istediğiniz durumlarda gereken başka ayarlar da yapabilirsiniz. Şu işlemleri yapabilirsiniz:

- ◆ **VLAN Identifier / VLAN Priority** etiketli bir VLAN'a erişim sağlamak için.
- ◆ Bilgisayarların size ait LAN dışında Web-Konfigurator'a bağlanmasına izin vermek.

Dikkat

- ◆ Erişim yetkisinin başka ağlarla genişletilmesi izinsiz erişim riskini artırır. Bu nedenle, artık ihtiyaç duymadığınızda uzaktan erişimi devre dışı bırakmanız tavsiye edilir.
- ◆ Web-Konfigurator'a başka ağlardan erişim ancak Router cihazınızın, hizmet taleplerini "dışarıdan" telefonun 80 portuna (standart port) aktarması durumunda mümkündür. Bunun için Router cihazınızın kullanım kılavuzunu okuyun.

Güvenlik ayarlarını yapma – TLS kimlik doğrulama sertifikalarını yönetme

Telefon, İnternet'te TLS (Transport Layer Security) güvenlik protokolüyle güvenli veri bağlantılarının kurulmasını destekler. TLS'de istemci (telefon), sunucuyu sertifikaların yardımıyla tanımlar. Bu sertifikalar baz istasyonuna kaydedilmiş olmalıdır.

TLS sertifikalarını aşağıdaki web sayfası üzerinden yönetebilirsiniz:

Settings ▶ Network ▶ Security

Bu sayfada **Server Certificates / CA Certificates** listelerini bulacaksınız. Bu listeler, baz istasyonuna kaydedilen sertifikaları içerir. Sertifikalar teslimat durumunda baz istasyonuna kaydedilmiş veya sizin tarafınızdan **Security** web sayfası üzerinden baz istasyonunuza yüklenmiş durumdadır.

Invalid Certificates listesinde, bağlantı kurulurken sertifika kontrolünde pozitif sonuç alamayan sertifikalar ile **Server Certificates / CA Certificates** listelerinde bulunan ve geçersiz hale gelen sertifikaları bulacaksınız (geçerlilik tarihleri dolduğu için).

Sertifikaları kaldırabilir ve baz istasyonuna yeni sertifikaları yükleyebilir, ayrıca geçersiz sertifikaları kabul veya reddedebilirsiniz.

Telefon sunucudan alınan sertifikayı kabul etmediği için İnternette bir veri sunucusuyla bağlantı kurulamazsa, sizden **Security** web sayfasını açmanız istenir.

Bağlantı kurma esnasında kullanılan sertifikayı **Invalid Certificates** listesinde bulabilirsiniz. Bu sertifikayla ilgili bilgileri, sertifikayı seçerek ve **[Details]** butonuna tıklayarak görüntüleyin. Diğer bilgilerin yanı sıra, sertifikanın kim tarafından (sertifikasyon kurumu) ve kimin için oluşturulduğu ve geçerlilik süresi görüntülenir.

Bu bilgilere dayanarak sertifikayı kabul etme veya reddetme konusunda karar vermeniz gerekir.

Sertifikayı kabul ettiğinizde, sertifika tipe göre **Server Certificates / CA Certificates** listelerinden birine aktarılır (süresi dolmuş olsa bile). Bir sunucu bu sertifikayla bir kez daha bildirimde bulunursa bu bağlantı derhal kabul edilir.

Sertifikayı reddettiğiniz takdirde sertifika (**rejected**) eki ile **Server Certificates** listesine aktarılır. Bir sunucu bu sertifikayla bir kez daha bildirimde bulunursa bu bağlantı derhal reddedilir.

Baz istasyonunun bağlantılarını yönetme; bağlantıları etkinleştirme/ devre dışı bırakma

Baz istasyonunuzun bağlantılarını aşağıdaki web sayfası üzerinden yönetebilirsiniz:

Settings ▶ Telephony ▶ Connections

Bu web sayfasında olası tüm bağlantıları ve durumunuzu (örn. Bağlı, Oturum Açtı) içeren bir liste görüntülenir:

◆ Fixed Line Connection

Sabit hat bağlantısını yapılandırmamalısınız. Telefonunuz sabit hat bağlantısına bağlı iken sabit hat bağlantısı üzerinden arama yapabilir ve aranabilirsiniz.

Sabit hat bağlantısının adını ve **Recall time** ayarını, ilgili butona **[Edit]** tıklayarak değiştirebilirsiniz.

Belirtilen ad, örn. sabit hat bağlantınıza gelen çağrılarda kayıtlı el cihazlarının ekranlarında ve çağrı listesinde görüntülenir.

Geri arama süresi, telefonun ana hat üzerinde çalıştırılması için teslimat durumunda ayarlanmış durumdadır. Telefonu bir telefon santraline bağlayacaksanız, bu süreyi değiştirmeniz gerekebilir (telefon santralinizin kullanım kılavuzuna bakın). Geri arama süresi, santral veya PBX'e kumanda sinyallerinin gönderildiği hat kesintisi süresini gösterir (görüşme aktarımı, bir danışma görüşmesinin oluşturulması vs.).

◆ Gigaset.net

Gigaset.net bağlantısı telefonunuzda önceden yapılandırılmıştır. Telefonunuzu fabrikada bir Gigaset.net numarası atanmıştır.

Gigaset.net bağlantısını etkinleştirebilir veya devre dışı bırakabilirsiniz. Bağlantı devre dışı bırakılmışsa, telefon, Gigaset.net servisinde oturum açmaz. Bu durumda Gigaset.net bağlantısı üzerinden size erişilemez.

İlgili butona tıkladığınızda **[Edit]**, Gigaset.net bağlantısının adını değiştirebilir ve STUN'ı devre dışı bırakabilirsiniz.

Gigaset.net bağlantısında standart olarak bir STUN sunucusu kullanılır. Gönderilen veri paketlerinde, telefonunuza ait özel IP adresini kendi açık IP adresi ile değiştirir.

Telefonunuzu simetrik NAT'lı bir Router cihazı ardında çalıştırıyorsanız STUN kullanılamaz. Bu özelliği devre dışı bırakmanız gerekir. Aksi takdirde Gigaset.net aramalarında görüştüğünüz kişiyi duyamazsınız.

Telefonu Web-Konfigurator üzerinden ayarlama

◆ IP Connection

Telefonunuza 6 adede kadar VoIP bağlantısı (VoIP çağrı numarası) atayabilirsiniz.. Her bir VoIP çağrı numarası için bir VoIP servis sağlayıcısında bir VoIP hesabı açmalısınız. Her bir hesaba ilişkin erişim bilgilerini ve ilgili VoIP servis sağlayıcılarını telefona kaydetmelisiniz.

Her VoIP bağlantısı için, bağlantıyı yapılandırabileceğiniz ve yönetebileceğiniz bir liste girişi mevcuttur.

Bunun için ilgili butona **[Edit]** tıklayın.

VoIP bağlantılarını yapılandırma, silme

VoIP bağlantılarını yapılandırmak ve silmek için web sayfasını açın

Settings ▶ Telephony ▶ Connections

VoIP bağlantısına ait liste girişinin arkasında yer alan **[Edit]** butonuna tıklayın.

Aşağıdaki alanları içeren bir web sayfası açılacaktır:

- ◆ **Auto Configuration**
- ◆ **Profile Download**
- ◆ **Personal Provider Data**
- ◆ **General data for your service provider**
- ◆ **Network data for your service provider**

Alanlarla ilgili ayrıntılı bilgileri bu web sayfasının online yardım bölümünde bulabilirsiniz.

Soru işaretine  (web sayfasında sağ üstte) tıkladığınızda online yardım açılır.

Bir VoIP bağlantısını yapılandırmak için çeşitli olanaklar mevcuttur:

- ◆ Bazı servis sağlayıcılar otomatik yapılandırma kodlu otomatik yapılandırma özelliğini destekler Bu durumda sadece bu kodu **Auto Configuration** alanına girmeniz gerekir. Gerekli tüm VoIP verileri yukarıda belirtilen alanlara yüklenir. Yapılandırma tamamlanmıştır.
- ◆ Çoğu servis sağlayıcı için yapılandırma sunucusunda genel servis sağlayıcı verileriyle birlikte servis sağlayıcı profilleri bulunur. **Profile Download** alanında servis sağlayıcınızı seçin ve servis sağlayıcı profilini telefona yükleyin. Profil verileri **General data for your service provider** ve **Network data for your service provider** alanlarına yüklenir.

Daha sonra VoIP hesabınızın verilerini **Personal Provider Data** alanına girmeniz gerekir.

İstisnai durumlarda ayrıca **Network data for your service provider** alanındaki ayarları Router cihazınızın ayarlarına uyarlamanız gerekir:

- Yaptığınız aramalarda görüştüğünüz kişiyi duyamıyorsanız, gerekiyorsa Outbound-Proxy sunucu modu ile STUN kullanımı arasında geçiş yapmanız gerekir. STUN veya Outbound sunucusu, gönderilen veri paketlerinde, telefonunuza ait özel IP adresini kendi açık IP adresi ile değiştirir. Telefonunuzu simetrik NAT'lı bir Router cihazı ardında çalıştırıyorsanız STUN kullanılmaz.
- Gelen aramalarda geçici olarak erişilemez durumda oluyorsanız, gerekiyorsa **NAT refresh time** alanındaki değeri uyarlamanız gerekir:
Telefon için Router cihazında Port-Forwarding etkinleştirilmemişse veya henüz bir DMZ düzenlenmemişse, telefonun erişime açık olması için NAT'ın (Router cihazında) Routing tablosuna bir giriş yapılmalıdır. Girişin Routing tablosunda saklanması için, telefon, bu girişi belirli zaman aralıklarında (**NAT refresh time**) onaylamalıdır.

- ◆ Servis sağlayıcınız için servis sağlayıcı profili mevcut değil.

Bu durumda **Personal Provider Data**, **General data for your service provider** ve **Network data for your service provider** alanlarındaki ayarları kendiniz yapmalısınız. Verileri VoIP servis sağlayıcınız üzerinden alırsınız.

VoIP bağlantıları için ses kalitesini optimize etme

VoIP bağlantılarında ses kalitesini iyileştirmekle ilgili fonksiyonları aşağıdaki web sayfasında bulabilirsiniz:

Settings ▶ **Telephony** ▶ **Audio**

VoIP bağlantılarının ses kalitesi, büyük oranda veri aktarımı için kullanılan **ses kodlayıcı** ve DSL bağlantınızın mevcut **bant genişliği** tarafından belirlenir.

Ses kodlayıcı ile görüşme verileri dijitalleştirilir (kodlanır/çözülür) ve sıkıştırılır. "Daha iyi bir" kodlayıcı (daha iyi ses kalitesi) daha fazla veri aktarılması gerektiği anlamına gelir, yani görüşme verilerinin kusursuz aktarımı için daha büyük bant genişliğine sahip bir DSL bağlantısı gereklidir.

Telefonunuzun kullanmasını istediğiniz (DSL bağlantınızın bant genişliğini göz önünde bulundurarak) ses kodlayıcıyı seçerek ve VoIP bağlantısı kurulurken kodlayıcı önerme sırasını belirleyerek ses kalitesini etkileyebilirsiniz.

Telefonunuzda, kullanılan kodlayıcılar için standart ayarlar kayıtlıdır: Biri düşük ve biri yüksek bant genişlikleri için optimize edilmiş ayar.

Genel olarak telefonunuzun tüm VoIP bağlantıları için bu standart ayarlardan birini seçebilirsiniz. DSL bağlantınızın bant genişliği düşükse, ses kalitesini arttırmak için ayrıca paralel VoIP bağlantılarını kapatabilirsiniz.

Ses kodlayıcı ayarlarını, telefonunuzun her VoIP bağlantısı için kullanılması gereken ses kodlayıcısını ve bir VoIP bağlantısı kurulurken önerilmesi gereken kodlayıcı sırasını belirleyerek kendiniz de yapabilirsiniz.

Şu ses kodlayıcılar telefonunuz tarafından desteklenmektedir:

G.722

Çok iyi görüşme kalitesi. **Geniş bant** ses kodlayıcı **G.722** G.711 ile aynı bit hızıyla (her sesli bağlantı için 64 Kbit/s), fakat daha yüksek örnekleme oranıyla çalışır. Böylece daha yüksek frekanslar yayınlanır. O nedenle görüşme sesi, diğer kodlayıcılara göre daha net ve iyidir (High Definition Sound Performance).

G.711 a law / G.711 µ law

Çok iyi görüşme kalitesi (ISDN ile kıyaslanabilir). Gerekli bant genişliği her sesli bağlantı için 64 Kbit/s'dir.

G.726

İyi ses kalitesi (G.711'den daha kötü, fakat G.729'dakinden daha iyi).

Telefonunuz G.726'yı her sesli bağlantı için 32 Kbit/s'lik aktarım oranıyla destekler.

G.729

Orta seviyeli ses kalitesi. Gerekli bant genişliği her sesli bağlantı için 8 Kbit/s'den küçüktür veya ona eşittir.

Ek olarak bant genişliği ve aktarma kapasitesi tasarrufu yapmak için **G.729** kodlayıcısını kullanan VoIP bağlantılarında konuşma aralarında görüşme paketlerinin aktarımını engelleyebilirsiniz ("Sessizliğin engellenmesi"). Bu durumda, görüştüğünüz kişi çevrenizdeki arka plan sesleri yerine alıcıda oluşturulan sentetik bir uğultu duyar (seçenek: **Enable Annex B for codec G.729**).

Not

Ses kalitesinin iyi olması için dikkat etmeniz gerekenler:

- ◆ VoIP üzerinden telefon görüşmesi yaparken internette başka işlemler yapmayın (örn. internette gezinmek).
- ◆ Kullanılan kodlayıcıya ve şebeke yüküne bağlı olarak ses gecikmeleri olabileceğini unutmayın.

Giden ve gelen bağlantıları atama

Numara atama için aşağıdaki web sayfasını açın:

Settings ▶ **Telephony** ▶ **Number Assignment**

Kayıtlı el cihazlarına giden ve gelen bağlantıları atayın.

Dikkat edilmesi gerekenler:

- ◆ Kayıt sırasında her el cihazına otomatik olarak sabit hat bağlantısı giden bağlantı olarak ve baz istasyonunun tüm bağlantıları gelen bağlantılar olarak atanır.
- ◆ Her el cihazına bir sabit giden bağlantı veya bağlantı seçimi atayabilirsiniz. Bağlantı seçiminde her aramada hangi bağlantının kullanılacağını seçersiniz.
- ◆ Kayıtlı her el cihazına sabit şekilde giden bağlantı olarak Gigaset.net numarası atanmıştır. Sonunda #9 bulunan numaralar otomatik olarak Gigaset.net üzerinden aranır.

Sabit hat bağlantısını yedek giden bağlantı olarak aktifleştirme

Telefonunuzda sabit hat bağlantısını yedek bağlantı olarak aktifleştirebilirsiniz. VoIP üzerinden yapılan arama denemesi başarısız olursa, görüşmenin otomatik olarak (danışma olmadan) sabit hat üzerinden yapılması denenir.

Şu durumlarda yedek bağlantı kullanılır:

- ◆ VoIP hatlarınız doluyorsa
- ◆ VoIP bağlantısının SIP sunucusuna ulaşamıyorsa
- ◆ Seçilen VoIP bağlantısı henüz yapılandırılmamışsa veya yanlış yapılandırılmışsa (örn. yanlış parola)
- ◆ Telefonun internet bağlantısı yoksa, örn. Router cihazınız kapalı ise veya internete bağlı değilse.

Yedek bağlantıyı etkinleştirme seçeneğini aşağıdaki web sayfasında bulabilirsiniz:

Settings ▶ **Telephony** ▶ **Number Assignment**

Kullanıcı tanımlı arama kuralları – Telefon görüşmesi kurallarını belirleme

Web sayfasında **Dialling Plans** alanında kendi arama kurallarınızı tanımlama:

Settings ▶ **Telephony** ▶ **Dialling Plans**

Aşağıdaki arama kurallarını belirleyebilirsiniz:

- ◆ Belirli çağrı numaraları için, bu numaraların her zaman aranacağı ve dolayısıyla görüşmelerin faturalandırılacağı bir bağlantı (sabit hat bağlantısı veya bir VoIP bağlantısı) belirleyin. Sadece birkaç rakam girdiğinizde (örn. yerel alan kodu, uluslararası kod veya GSM kodu), bu rakamlarla başlayan tüm çağrı numaraları seçilen bağlantı üzerinden aranır.
- ◆ Belirli çağrı numaralarını bloke edin, bu durumda telefonunuz bu çağrı numaralarıyla bağlantı kurmaz (örn. 0190'lı veya 0900'lü numaralar).

Çevirme kuralları kayıtlı tüm el cihazları için geçerlidir. Giden bağlantıların ayarı, bir arama kuralına tâbi olan numaralar çevrilirken geçersizdir.

Arama kurallarını gerektiğinde etkinleştirebilir ve devre dışı bırakabilirsiniz.

Not

Bağlantı seçimini el cihazının bir ekran tuşuna atadıysanız ve numarayı çevirme işleminden önce mevcut bağlantıları içeren listeden bir giden bağlantı seçtiğinizde blokaj istisnâlı arama kuralları geçersiz olur.

İpuçları:

- ◆ Sabit hattınızın ve VoIP servis sağlayıcılarınızın uzak görüşme (özellikle yurt dışını aramada) tarifelerini karşılaştırın ve özel olarak ülkeler/bölgeler için hangi bağlantının kullanılacağını belirleyin, örn. **Phone Number** "0033" için ayarlanan bir arama kuralı Fransa'nın arandığı tüm görüşmeler için geçerlidir.
- ◆ Arama kuralları aracılığıyla, Call-by-Call numarasıyla başlayan numaraların daima sabit hat bağlantınız üzerinden aranması gerektiğini belirleyin. Bunun için Call-by-Call numarasını **Phone Number** alanına girin.

Not

Arama kuralları çakışırsa, daima daha uygun olan arama kuralı kullanılır.

Örnek:

"02" numarası ve "023" numarası için olmak üzere iki arama kuralı var. "0231..." çevrilirken ikinci arama kuralı, "0208..." çevrilirken ilk arama kuralı kullanılır.

Örnekler

GSM şebekesi yönündeki tüm aramalar B servis sağlayıcısındaki VoIP bağlantınız üzerinden gerçekleştirilmelidir.

Arama kuralları:

Phone Number = 017 **Connection** = IP3, B servis sağlayıcısı

ve "015" ile "016" ile ilgili girişler.

Telefonu Web-Konfigurator üzerinden ayarlama

Acil çağrı numaraları

Bazı ülkelerde acil çağrı numaraları için arama kuralları (örn. **bölgesel** polis acil durum numarası için) önceden ayarlanmıştır. **Connection** olarak sabit hat ayarlanmıştır.

Bu arama kurallarını ancak telefon sabit hatta bağlı değilse değiştirmelisiniz. Bir VoIP bağlantısı seçerken, VoIP servis sağlayıcının acil çağrı numaralarını desteklediğinden emin olun. VoIP bağlantısı yapılandırmadan silinirse acil arama artık hesaptan düşülemez.

Acil çağrı numaraları önceden ayarlanmamışsa kendiniz acil çağrı numaraları için arama kuralları oluşturmali ve bunlar için acil çağrı numaralarını desteklediğini bildiğiniz bir bağlantı atamalısınız.

Ön kod – Arama kuralını bir telefon santraline bağlanma durumunda etkinleştirme

Telefonunuz bir telefon santraline bağlıysa, muhtemelen harici aramalarda çağrı numarasından önce bir ön kod çevirmeniz gerekir (AKZ= hat alma kodu, örn. "0").

Sabit hat ve VoIP bağlantıları için birer ön kod kaydedin ve VoIP ve sabit hat bağlantıları için, çağrı numaralarına ait ön kodların ne zaman otomatik olarak öne ekleneceğini belirleyin.

"All", "None" ve "On Call Lists".

Bu ayarları aşağıdaki web sayfasının **Access Code** alanında bulabilirsiniz:

Settings ▶ **Telephony** ▶ **Dialling Plans**

Yerel alan kodu – Şehir içi telefon görüşmeleri için arama kuralını VoIP üzerinden etkinleştirme

VoIP üzerinden sabit hattı arıyorsanız, muhtemelen şehir içi görüşmelerde de yerel alan kodunu birlikte tuşlamanız gerekir (servis sağlayıcıya bağlı olarak). Telefonunuzu kullandığınız yerin tam alan kodunu (uluslararası alan koduyla birlikte) telefon yapılandırmasına girer ve **Predial area code for local calls via VoIP** seçeneğini etkinleştirirseniz kendi yerel alan kodunuzu çevirmek zorunda kalmazsınız.

Bu ayarları aşağıdaki web sayfasının **Area Codes** alanında bulabilirsiniz:

Settings ▶ **Management** ▶ **Local Settings**

Şebeke telesekreterini açma/kapatma, girme

Telefonunuzun tüm bağlantılarına ait şebeke telesekreterlerinin bir listesini aşağıdaki web sayfasında bulabilirsiniz:

Settings ▶ **Telephony** ▶ **Network Mailboxes**

Bu listeye şebeke telesekreterlerinin çağrı numaralarını girebilirsiniz.

Bu liste aracılığıyla, yapılandırılmış tüm VoIP bağlantılarının şebeke telesekreterlerini açabilirsiniz/kapatabilirsiniz.

VoIP telefon görüşmeleri için özel ayarların yapılması

VoIP bağlantıları için çağrı yönlendirmeyi etkinleştirme

Çağrı yönlendirme ayarlarını aşağıdaki web sayfasında bulabilirsiniz:

Settings ▶ Telephony ▶ Call Forwarding

Aramalar VoIP bağlantılarınıza ve Gigaset.net numaranıza yönlendirebilirsiniz.

VoIP telefon numaralarınıza gelen aramaları istediğiniz harici bir numaraya yönlendirebilirsiniz (VoIP, sabit hat veya GSM numarası). Yönlendirme, VoIP bağlantısı üzerinden gerçekleştirilir.

Gigaset.net numaranıza gelen aramaları Gigaset.net içerisinde, yani başka bir Gigaset.net numarasına yönlendirebilirsiniz.

VoIP bağlantılarınızın (VoIP hesapları) her biri için, gelen aramaların ilgili VoIP numarasına yönlendirilip yönlendirilmeyeceğini ve ne zaman yönlendirileceğini belirleyebilirsiniz.

VoIP için DTMF sinyalizasyonunu ayarlama

DTMF sinyalizasyonu ile ilgili ayarları aşağıdaki web sayfasında **DTMF over VoIP connections** alanında yapabilirsiniz:

Settings ▶ Telephony ▶ Advanced VoIP Settings

DTMF sinyalizasyonuna, örn. bazı şebeke telesekreterlerinin rakam kodları aracılığıyla sorgulanması ve kumandası veya bir telesekreterin uzaktan kumandası için ihtiyaç duyulur.

VoIP üzerinden DTMF sinyalleri göndermek için, tuş kodlarının DTMF sinyallerine nasıl dönüştürüleceğini ve nasıl gönderileceğini belirlemelisiniz: görüşme kanalında duyulabilir bilgi olarak veya "SIP bilgisi" mesajı olarak. VoIP servis sağlayıcınızın hangi tip DTMF aktarımını desteklediğini öğrenin.

Telefonunuzu, her aramada, üzerinde anlaşılmış olan güncel kodlayıcıya uygun DTMF sinyalizasyonu türünü ayarlamayı deneyecek şekilde ayarlayabilirsiniz (**Automatic**).

Veya DTMF sinyalizasyonunun türünü kesin bir şekilde belirleyebilirsiniz:

- ◆ **Audio** veya DTMF sinyalleri akustik olarak (ses paketleri şeklinde) aktarılacaksa **RFC 2833**.
- ◆ DTMF sinyalleri kod şeklinde aktarılacaksa **SIP Info**.

Notlar

- ◆ DTMF sinyalizasyonu için yapılan ayarlar tüm VoIP bağlantıları (VoIP hesapları) için geçerlidir.
- ◆ Geniş bant bağlantılarında (G.722 kodlayıcısı kullanılmaktadır) DTMF sinyalleri ses yolunda (**Audio**) aktarılamaz.

Çağrı yönlendirmeyi (görüşme aktarma) VoIP üzerinden yapılandırma

Çağrı yönlendirme ayarlarını aşağıdaki web sayfasındaki **Call Transfer** alanında yapabilirsiniz:

Settings ▶ Telephony ▶ Advanced VoIP Settings

VoIP bağlantılarınızdan birine gelen harici bir aramayı, ikinci bir harici katılımcıya bağlayabilirsiniz (servis sağlayıcıya bağlı olarak). Bunun için ikinci katılımcıyla harici bir danışma bağlantısı kurun ve ikinci katılımcı konuşmaya girdikten sonra el cihazındaki R tuşuna basın. Görüşme aktarılır.

Çağrı yönlendirme ayarlarını aşağıdaki şekilde tamamlayabilir veya değiştirebilirsiniz:

- ◆ Çağrı yönlendirmeyi, ahizeyi yerine koyarak etkinleştirebilirsiniz. El cihazında  bitirme tuşuna bastığınızda iki katılımcı birbirine bağlanır. Katılımcılarla olan bağlantılarınız kesilir.
- ◆ Doğrudan çağrı yönlendirmeyi etkinleştirebilirsiniz. Daha sonra, ikinci katılımcı konuşmaya girmeden önce aramayı yönlendirebilirsiniz.
- ◆ R tuşuna başka bir performans özelliği atamak istiyorsanız çağrı yönlendirmeyi R tuşuyla devre dışı bırakabilirsiniz (bakınız altta "VoIP için R tuşunun işlevini belirleme (Hook Flash)").

VoIP için R tuşunun işlevini belirleme (Hook Flash)

R tuşunun fonksiyonunu aşağıdaki web sayfasında belirleyebilirsiniz:

Settings ▶ Telephony ▶ Advanced VoIP Settings

VoIP servis sağlayıcınız özel bazı performans özelliklerini destekliyor olabilir. Bu tür özellikten yararlanabilmek için, telefonun, SIP sunucusuna belirli bir sinyal (veri paketi) göndermesi gerekir. Bu "sinyali" R fonksiyonu olarak el cihazlarının R tuşuna atayabilirsiniz. **Ön koşul:** R tuşunun, çağrı yönlendirme için ayarlanmamış olması gerekir (teslimat ayarı, bkz. üst kısım).

Bir VoIP görüşmesi sırasında bu tuşa basarsanız sinyal gönderilir. Bunun için telefonda DTMF sinyalizasyonu SIP bilgi mesajları üzerinden etkinleştirilmiş olmalıdır (bkz. üst kısım).

VoIP için yerel iletişim portları belirleme

İletişim portlarının ayarlarını aşağıdaki web sayfasında bulabilirsiniz:

Settings ▶ Telephony ▶ Advanced VoIP Settings

VoIP telefon görüşmelerinde şu iletişim portları kullanılır:

◆ SIP port

Telefonun (SIP) sinyalizasyon verilerini aldığı iletişim portu. Teslimat esnasında SIP sinyalizasyonu için standart port numarası 5060 ayarlanmış durumdadır.

◆ RTP port

Her bir VoIP bağlantısı için ardışık iki RTP portu (ardışık port numaraları) gereklidir. Bir port üzerinden görüşme verileri ve diğeri üzerinden yönetim verileri alınır. Teslimat durumunda görüşme aktarımı için 5004 - 5020 port numarası aralığı ayarlanmıştır.

Bu ayarda değişik yapmak, ancak port numaralarının halihazırda LAN'daki başka katılımcılar tarafından kullanılması durumunda gerekir. Bu durumda SIP ve RTP portu için başka sabit port numaralarını veya port numarası aralıklarını belirleyebilirsiniz.

Aynı NAT'lı Router cihazında birden fazla VoIP telefon çalıştırılacaksa rastgele seçilen portların kullanılması mantıklıdır. Router cihazının NAT'ının gelen aramaları ve görüşme verilerini sadece bir telefona (adreslenen) aktarabilmesi için telefonlar farklı portlar kullanmalıdır. SIP ve RTP portu için Web-Konfigurator aracılığıyla, portların seçileceği bir port numarası aralığı belirleyin.

Internet hizmetlerine erişim ayarlarının yapılması

Telefonunuzda aşağıdaki Internet hizmetlerini kullanabilirsiniz.

◆ MWI Light

Baz istasyonuna bağlı el cihazlarının mesaj tuşundaki LED, yeni bir mesaj (örn. yeni bir e-posta) geldiğini gösterir. Her el cihazı için hangi türdeki yeni gelen mesajların görüntüleneceğini ayrı ayrı belirleyebilirsiniz.

Ayarları aşağıdaki web sayfasında yapabilirsiniz:

Settings ▶ Messaging ▶ MWI Light

◆ Bilgi Merkezi ve ekran koruyucu bilgi hizmetlerini Info Services bir araya getirme

Gigaset.net sunucusundaki kişisel hizmetlerinizi Bilgi Merkeziniz (→ s. 59) ve ekran koruyucu **Info Services** (→ s. 44) için bir araya getirebilirsiniz.

Gigaset.net sunucusuna erişim için (URL ve kişisel erişim bilgileri) bkz. aşağıdaki web sayfası:

Settings ▶ Info Services

Ayrıca telefonunuz için ekran koruyucuyu **Info Services** etkinleştirebilirsiniz.

◆ Baz istasyonunun senkronizasyonunu bir zaman sunucusuyla yönetme

Telefonunuz, teslimat durumunda, tarih ve saat bilgisini internetteki bir zaman sunucusundan alacak şekilde ayarlanmıştır.

Zaman sunucusuyla ve senkronizasyonun etkinleştirilmesi/devre dışı bırakılmasıyla ilgili ayarlardaki değişiklikler aşağıdaki web sayfası üzerinden yapılır:

Settings ▶ Management ▶ Date & Time

El cihazlarının telefon rehberlerini bilgisayara yükleme/bilgisayardan silme

Telefon rehberlerinin düzenlenmesiyle ilgili fonksiyonları aşağıdaki web sayfasında bulabilirsiniz:

Settings ▶ Directories ▶ Directory Transfer

Kayıtlı el cihazlarının telefon rehberlerini düzenlemek üzere Web-Konfigurator aşağıdaki seçenekleri sunar.

- ◆ Telefon rehberlerini bir bilgisayara kaydedin. Girişler, bilgisayara vCard formatıyla bir vcf dosyası içerisinde kaydedilir. Bu dosyaları kayıtlı her el cihazına yükleyebilirsiniz. Telefon rehberi girişlerini bilgisayarınızdaki adres rehberinize de aktarabilirsiniz.
- ◆ Bilgisayar adres rehberinizdeki bağlantıları el cihazlarının telefon rehberlerine aktarın. Bağlantıları vcf dosyalarına (vCards) yükleyin ve bu dosyaları Web-Konfigurator ile el cihazlarının telefon rehberlerine aktarın.
- ◆ El cihazındaki telefon rehberini silin. Telefon rehberi dosyasını (vcf dosyası) bilgisayarda düzenlediyseniz ve değiştirilmiş olan bu telefon rehberini el cihazına yüklemek istiyorsanız, aktarma işleminden önce el cihazındaki güncel telefon rehberini silebilirsiniz.

İpucu: Silmeden önce güncel telefon rehberini bilgisayarınızda yedekleyin. Değiştirilmiş olan telefon rehberi, formatlama hataları nedeniyle el cihazına tamamen veya hiç yüklenemiyorsa önceki telefon rehberini tekrar yükleyebilirsiniz.

Notlar

- ◆ vCard formatına (vcf) ilişkin bilgileri internette örn. şu adreste bulabilirsiniz:
www.en.wikipedia.org/wiki/VCard (İngilizce) veya
www.de.wikipedia.org/wiki/VCard (Almanca)
(Web sayfasının dolaşma alanında sol altta dili ayarlayabilirsiniz)
- ◆ Birden fazla giriş içeren, bilgisayara kayıtlı bir telefon rehberini (vcf dosyası) Microsoft Outlook™ adres rehberine aktarmak istiyorsanız dikkat etmeniz gerekenler:
Microsoft Outlook™ her zaman sadece vcf dosyasındaki ilk girişi (telefon rehberi girişini) adres rehberine aktarır.

Aktarma kuralları

vcf dosyasından el cihazına yüklenen telefon rehberi girişleri telefon rehberine eklenir. Bir isme ilişkin önceden bir giriş mevcutsa bu giriş tamamlanır veya aynı isimle ikinci bir giriş yaratılır. Hiçbir telefon numarasının üzerine yazılmaz veya silinmez.

Not

Cihaz tipine bağlı olarak telefon rehberinde her vCard için aynı isimle 3 adede kadar giriş oluşturulur (her kayıtlı numara için bir giriş).

Telefon rehberi dosyasının (vcf dosyası) içeriği

Aşağıdaki veriler (eğer mevcutsa) bir telefon rehberi girişi için vcf dosyasına yazılır veya bir vcf dosyasından el cihazı telefon rehberine devralınır:

- ◆ İsim
- ◆ Ad
- ◆ Numara
- ◆ Numara (iş yeri)
- ◆ Numara (GSM)
- ◆ E-posta adresi
- ◆ Hatırlatma alarımının tarihi (YYYY-AA-GG) ve saati (SS:DD), T" ile birbirinden ayrılır (örnek: 2008-12-24T11:00).

Bir vCard'ın içerebileceği diğer bilgiler el cihazının telefon rehberine aktarılmaz.

vCard formatında bir giriş örneği:

```
BEGIN (BAŞLANGIÇ):VCARD
SÜRÜM:2.1
N (İSİM):Musterfrau;Anna
TEL;HOME (EV TELEFONU):1234567890
TEL;WORK (İŞ TELEFONU):0299123456
TEL;CELL (CEP TELEFONU):0175987654321
EMAIL (E-POSTA):anna@musterfrau.de
BDAY (BAŞLANGIÇ TARİHİ):2008-12-12T11:00
END (BİTİŞ):VCARD
```

Baz istasyonu ayarlarını deęiřtirme, el cihazlarını kaydetme

Web-Konfigurator aracılıęıyla yapabileceęiniz iřlemler:

- ◆ Baz istasyonuna bařka el cihazları kaydetmek iin baz istasyonunu kayıt moduna alma. Bu ayar, baz istasyonunun n tarafındaki Kayıt/Paging tuřuna uzun sreyle basılarak yapılır.
- ◆ Eko Modu veya Eko Modu+'yı ama veya kapatma. Eko Modu iin, bkz. s. 82.
- ◆ Telefonunuzun sistem PIN kodunu (→ s. 51) deęiřtirme.
- ◆ Baz istasyonunun n tarafındaki Kayıt/Paging tuřunun LED'ini ama ve kapatma. LED'in anlamı iin, bkz. s. 3.
- ◆ El cihazında VoIP durum mesajlarının grntlenmesini ama ve kapatma.

Baz istasyonu ayarlarını ařaęıdaki web sayfasında bulabilirsiniz

Settings ▶ Management ▶ Miscellaneous

Cihazı yeniden bařlatma veya fabrika ayarlarına dndrme

Artık beklendięi řekilde alıřmıyorsa telefonunuzu yeniden bařlatabilirsiniz. Bu yntemle sorunlar genelde giderilir.

Ayrıca cihazınızı nc bir řahısa verdiyseniz telefonun ayarlarını fabrika ayarlarına dndrebilirsiniz. Bu durumda tm ayarlar, listeler ve telefon rehberi giriřleri silinir!

Cihazı yeniden bařlatma veya fabrika ayarlarına dndrme iřlemini ařaęıdaki web sayfası üzerinden gerekleřtirebilirsiniz:

Settings ▶ Management ▶ Reboot & Reset

Sistem ayarlarını yedekleme ve geri ykleme

Baz istasyonunuzun yapılandırması bittikten ve her yapılandırma deęiřiklięinden sonra gncel baz istasyonu ayarlarını bilgisayardaki bir dosyaya (.cfg uzantılı) kaydedebilirsiniz.

Ayarları istemeden deęiřtirirseniz veya baz niteyi bir hata nedeniyle sıfırlamanız (baz istasyonu sıfırlama) gerekirse, yedeklenen ayarları bilgisayardaki dosyadan tekrar telefonunuza ykleyebilirsiniz.

.cfg dosyası dięer verilerin yanı sıra ařaęıdakileri ierir:

- ◆ Yerel řebeke ayarları (IP yapılandırması),
- ◆ Ayarlanan (VoIP-) baęlantıların verileri,
- ◆ Gelen/giden baęlantıların ataması,
- ◆ Bireysel yerel alan kodu ve n kod,
- ◆ řebeke telesekreterinin numarası,
- ◆ İnternet hizmetlerinin ayarları,
- ◆ ECO DECT ayarları.

Sistem ayarlarını yedekleme ve geri ykleme iřlemlerini ařaęıdaki web sayfası üzerinden gerekleřtirebilirsiniz:

Settings ▶ Management ▶ Save & Restore

Baz istasyonunun cihaz yazılımını güncelleme/ cihaz yazılımı güncellemelerini sıfırlama, otomatik güncellemeleri açma/kapatma

Cihaz yazılımı güncelleme ve sürüm düşürme işlemlerini aşağıdaki web sayfası üzerinden başlatabilirsiniz:

Settings ▶ Management ▶ Firmware Update

İnternet'teki bir yapılandırma sunucusunda, baz istasyonu cihaz yazılımının ve VoIP bağlantılarınız için kullanılan servis sağlayıcı profillerinin güncellemeleri (genel servis sağlayıcı verileri) düzenli olarak kullanıma sunulur. İhtiyaç halinde bu güncellemeleri baz istasyonunuza yükleyebilirsiniz. Bu sunucunun URL'si baz istasyonuna kaydedilmiştir.

Aşağıdaki olanaklardan faydalanabilirsiniz:

◆ Cihaz yazılımı güncellemesini başlatmak

Cihaz yazılımının **yeni** bir sürümü mevcutsa bu sürüm baz istasyonuna yüklenir ve baz istasyonu yeniden başlatılır. Bir cihaz yazılımı güncellemesi yaklaşık 6 dakika sürer. Bu süre DSL bağlantınızın bant genişliğine de bağlıdır.

◆ Otomatik sürüm kontrolünü etkinleştirme/devre dışı bırakma.

Sürüm kontrolü etkinleştirildiğinde telefon her gün Gigaset yapılandırma sunucusunda telefon cihaz yazılımının yeni sürümlerinin mevcut olup olmadığını kontrol eder.

Telefon, yeni sürüm kontrolünün yapılacağı sırada internete bağlı değilse (örn. Router cihazı kapalı olduğu için) kontrol, telefon tekrar internete bağlanır bağlanmaz gerçekleştirilir.

Yeni bir sürüm varsa kayıtlı el cihazlarının ekranında ilgili bir mesaj görüntülenir.

Cihaz yazılımı güncellemesini el cihazlarından birinden başlatabilirsiniz.

◆ Cihaz yazılımını sıfırlama

Aşağıdaki olanaklardan faydalanabilirsiniz:

- Son güncelleştirmeden önce baz istasyonuna yüklü olan cihaz yazılımı sürümünü telefona tekrar yükleme.
- Teslimat durumunda baz istasyonuna yüklü olan cihaz yazılımı sürümünü telefona tekrar yükleme.

Seçilen cihaz yazılımı telefona tekrar yüklenir, bu sırada güncel cihaz yazılımının üzerine yazılır.

Telefonun durumunu görüntüleme

Status sekme ekranındaki **Device** sayfasında diğerlerinin yanı sıra telefonla ilgili aşağıdaki bilgiler görüntülenir:

◆ Baz istasyonunun IP ve MAC adresi

◆ Güncel olarak yüklü olan cihaz yazılımının sürümü.

Sürüm şu formatta görüntülenir: aabbbxxyyyz.

aa, telefonun ürün modelini,

bbb, cihaz yazılımının sürümünü ve xx alt sürümü tanımlar (yyyz sadece servis açısından önemlidir).

42020000 ifadesi, baz istasyonunuza mevcut durumda cihaz yazılımının 20 numaralı sürümünün yüklü olduğu anlamına gelir.

◆ Kayıtlı el cihazlarının bir listesi

Connections sayfasında mevcut durumdaki bağlantılar ve bunların durumu görüntülenir.

Müşteri Hizmeti ve Yardım

Gigaset Müşteri Hizmetiyle çözüm aşamasına adım adım ilerleme
www.gigaset.com/service



Müşteri Hizmeti sayfalarımızı ziyaret edin:

www.gigaset.com/service

Bu sayfalarda diğerlerinin yanısıra bulabileceğiniz:

- ◆ Sorular ve Cevaplar
- ◆ Yazılım ve Kullanım Kılavuzlarını ücretsiz indirme imkanı
- ◆ Uyumluluk testleri



Müşteri Hizmeti çalışanlarımızla irtibata geçin:

Sorular ve Cevaplar sayfasında sorunuza çözüm bulamadınız mı?
Her zaman yardıma hazırız ...

... e-mailimiz: www.gigaset.com/contact

... telefonumuz:

Son kullanıcı için +90 212 888 6346

Bayi için +90 212 888 6347

Lütfen faturanızı hazır bulundurun.

Gigaset ürünlerinin, yurtiçinde yetkili bir bayiden satın alınmadıkları takdirde, milli telefon şebekesiyle tam uyumlu olamayabileceklerine dikkatinizi çekeriz. Telefonun dış ambalajında CE işaretinin yanında ve taban yüzünün alt kısmında ilgili cihaz ve aksesuarlarının hangi ülkede/lerde kullanıma uygun oldukları açık olarak belirtilmiştir.

Cihaz veya aksesuarlarının yukarıdaki uyarıya, kullanım kılavuzu veya ürünün üstünde belirtilen bilgilerle uyumlu olarak kullanılmaması Garanti koşullarına dahil (onarım ve ürün değişimi) bazı hakların kaybına yol açabilir.

DSL ve VoIP erişimiyle ilgili sorularınız için lütfen ilgili servis sağlayıcıyla irtibata geçin.

Üretici Firma Adı ve Adresi

Gigaset Communications GmbH
 Frankenstr. 2a
 D-46395 Bocholt
 ALMANYA
 Telefon: +49 2871 910
 e-posta: www.gigaset.com

İthalatçı Firma

Gigaset İletişim Cihazları A. Ş.
 Yakacık Cad. No: 111 22 No. lu Bina
 34870 Kartal
 İSTANBUL
 216 459 34 61
www.gigaset.com/tr

¹ Üretici firma, üretim tarihinden itibaren 7 yıl boyunca cihaz ile ilgili teknik servis desteği sağlamakla yükümlüdür.

Cihaz Kullanım Ömrü

Cihazın kullanım ömrü 7 yıldır.¹

Uygunluk Değerlendirme Kuruluşu

CETECOM ICT Service GmbH
 Untertürkheimer Straße 6 - 10
 66117 Saarbrücken
 GERMANY

Telefon: + 49 (0) 6 81 5 98-0
 Faks: + 49 (0) 6 81 5 98-90 75
 e-posta: info@ict.cetecom.de

Çağrı Merkezimiz

Müşteri Hattı: +90 212 888 6346
 Bayi Hattı: +90 212 888 6347
 Faks: 0 216 459 39 66

MERKEZ SERVİSLERİMİZ:

TELESERVICE INTERNATIONAL TELEFON ONARIM VE TİC. LTD. ŞTİ.

İSTANBUL

Telefon No: 0216 458 9797

HYB No: 34-HYB-1030

Adres: BAĞLARBAŞI MAH.ATATÜRK CAD. NO:134
MALTEPE

Şehir: İSTANBUL

ANKARA

Telefon No: 0216 458 9797

HYB No: 34-HYB-1089

Adres: NECATİBEY CAD. NO:82/B SİHİYE-ÇANKAYA

Şehir: ANKARA

İSTANBUL

Telefon No: 0216 458 9797

HYB No: 34-HYB-2583

Adres: BAĞLARBAŞI MAH. ATATÜRK CAD. ÇAĞLA
SOK. NO:9 MALTEPE

Şehir: İSTANBUL

İZMİR

Telefon No: 0216 458 9797

HYB No: 34-HYB-1599

Adres: İSMET KAPTAN MAH.ŞAİR EŞREF BULVARI
NO: 30/A KONAKÇANKAYA

Şehir: İZMİR

DİĞER SERVİS NOKTALARIMIZ:

CESA BİLİŞİM TEKNOLOJİLERİ SANAYİ VE TİCARET LTD.
ŞTİ.

Telefon No: 0212 252 2222

HYB No: 34-HYB-12617

Adres: KUŞTEPE MAH. LEYLA SK. MURAT İŞ MERKEZİ
B BLOK 1.BODRUM D:02-A ŞİŞLİ

Şehir: İSTANBUL

ÇAĞRI ELEKTRONİK

Telefon No: 0352 231 5107

HYB No: 38-HYB-281

Adres: FATİH MAH.METE CADDESİ NO: 58

Şehir: KAYSERİ

ABDULVAHAP YILDIRIM - YILDIRIM ELEKTRONİK

Telefon No: 0422 321 7911

HYB No: 44-HYB-248

Adres: NURİYE MAH.MİMAR SINAN CAD. NO:85

Şehir: MALATYA

DİLARA BİLGİSAYAR VE ELKTRONİK SANAYİ EĞİTİM
VE TİCARET

Telefon No: 0246 232 6199

HYB No: 32-HYB-312

Adres: 6 MART ATATÜRK CAD. NO:15

Şehir: İSPARTA

ADAR BİLGİSAYAR - RECEP BOĞA

Telefon No: 0482 312 5599

HYB No: 21-HYB-3215

Adres: KOÇHİSAR MAHALLESİ 341.SOKAK NO: 6 /
KIZILTEPE

Şehir: MARDİN

DOĞANAY ELEKTRONİK

Telefon No: 0384 212 3411

HYB No: 50-HYB-79

Adres: GÜZELYURT MAH. ÜRGÜP CAD. DAMLA SK.
BİLGİN APT. NO:2

Şehir: NEVŞEHİR

ASSOS KARTUŞ TONER DOLUM MERKEZİ - SELİM
ÇELİKDEMİR

Telefon No: 0276 223 6813

HYB No: 03-HYB-1411

Adres: KURTULUŞ MAHALLESİ HAKKI YAĞCI CADDESİ
NO:21

Şehir: UŞAK

HASAN CANDAN - CANDAN ELEKTRONİK

Telefon No: 0386 213 5766

HYB No: 38-HYB-3815

Adres: YILDIRIM BEYAZIT MAH.FATİH CADDESİ RÜYA
APT.168/G MELİKGAZI

Şehir: KAYSERİ

BEHRET ELEKTRONİK

Telefon No: 0352 231 1502

HYB No: 38-HYB-4004

Adres: SAHABİYE MAHALLESİ FEVZİ FEVZİOĞLU
CADDESİ NO:34/A

Şehir: KAYSERİ

İBRAHİMOĞLU ISITMA SOĞUTMA 2 - ABDÜRRAHMAN
YILDIZ

Telefon No: 0482 312 5599

HYB No: 21-HYB-3214

Adres: CUMHURİYET MAHALLESİ 8 MART PARKI
KARŞISI NO: 120 / KIZILTEPE

Şehir: MARDİN

INVİTE TEKNOLOJİ

Telefon No: 0422 323 5545

HYres: HAMİDİYE MAH.İLTER SOK.NO 7/2

ŞeB No: 44-HYB-3687

Şehir: MALATYA

KIRMIZI BİLGİSAYAR DONANIM YAZILIM
OTOMASYON BİLİŞİM

REKLAM VE GÜVENLİK SİSTEMLERİ

Telefon No: 0246 223 5769

HYB No: 32-HYB-375

Adres: KUTLUBEY MAH. ESKİ ADLİYE KARŞISI

ŞÜKRAN SİTESİ NO. 1/3

Şehir: ISPARTA

PELİN ELEKTRONİK VE UYDU SİSTEMLERİ SANAYİ
DİŞ TİCARET LİMİTED ŞİRKETİ

Telefon No: 0212 486 3588

HYB No: 34-HYB-12440

Adres: ORGANİZE SANAYİ BÖLG.TÜMSAN

SAN.SİT.2.KISIM C BLOK K.2 NO.26

KÜÇÜKÇEKMECE

Şehir: İSTANBUL

TAYLAN ORHAN

Telefon No: 0 352 222 0174

HYB No: 38-HYB-2491

Adres: ERCİYESEVLER MAH. 30 AĞUSTOS

CAD. NO:9-1

Şehir: KAYSERİ

TEKNOTEL TEKN. ÜRNLERİ İNŞ. TRU. ELEKT. DAN.
TELEKOMMUNİKASYON İTH. İHR. SAN VE TİC.

Telefon No: 0352 223 9293

HYB No: 38-HYB-3940

Adres: FEVZİ ÇAKMAK MAHALLESİ HİLAL

CADDESİ NO:19/A

Şehir: KAYSERİ

YAVUZ BİLGİSAYAR-NALAN YAVUZ

Telefon No: 903805262665

HYB No: 54-HYB-780

Adres: BEYCİLER MAH. 1579. SOK. NO: 8/1

Şehir: DÜZCE

YEDİVEREN BİLİŞİM BİLGİSAYAR ELEKTRONİK
LİMİTED ŞİRKETİ

Telefon No: 02762121010

HYB No: 03-HYB-1287

Adres: KURTULUŞ MH MEYDAN SOKAK NO: 6

Şehir: UŞAK



Sorunlar ve çözümler

Telefonunuzun kullanımı esnasında sorularınız olursa, çözüm önerilerine internette şu sayfadan ulaşabilirsiniz:

www.gigaset.com/service ▶ FAQ ▶ First steps for troubleshooting.

Ayrıca aşağıdaki tabloda sorun gidermeyle ilgili adımlar listelenmiştir.

Ekranda hiçbir şey görünmüyor.

1. El cihazı açılmamış.
 - ▶  tuşuna **uzun süreli** basın.
2. Pili boşalmış.
 - ▶ Pili şarj edin veya değiştirin (→ s. 10).
3. Tuş/Ekran kilidi devrede.
 - ▶ Kare tuşuna  **uzun süreli** basın.
4. Bir süre kontrolü etkinleştirildiği için ekran aydınlatması kapatılmış (→ s. 45).
 - ▶ Ekran aydınlatmasını geçici olarak açmak için el cihazında herhangi bir tuşa basın.Veya:
 - ▶ Süre kontrolünü devre dışı bırakın (→ s. 47).

Ekranda şu ifade yanıp söner: „Baz Yok“.

1. El cihazı baz istasyonunun kapsama alanı dışında.
 - ▶ El cihazı ile baz istasyonu arasındaki mesafeyi azaltın.
2. Baz istasyonu açılmamış.
 - ▶ Baz istasyonunun adaptörünü kontrol edin.
3. **ECO DECT** açık olduğu için baz istasyonunun kapsama alanı daralmıştır.
 - ▶ Eko Modunu kapatın (→ s. 82) veya el cihazı/baz istasyonu mesafesini azaltın.
4. Bir cihaz yazılımı güncellemesi devam ediyor.
 - ▶ Güncelleme bitinceye kadar bekleyin.

Ekranda "Lütfen el cihazını kaydedin" veya "El cihazını baz istas. yerleştirin" ifadesi yanıp sönüyor.

El cihazı kaydedilmemiş veya başka bir el cihazının kaydedilmesi nedeniyle (6'dan fazla DECT kaydı mevcut) kaydı silinmiş.

- ▶ El cihazını tekrar kaydedin (→ s. 68).

El cihazı çalmıyor.

1. Zil sesi kapatılmıştır.
 - ▶ Zil sesini açın (→ s. 48).
2. Çağrı yönlendirme "Tüm Çağrılar" olarak ayarlanmıştır.
 - ▶ Çağrı yönlendirmeyi kapatın (→ s. 38).
3. Çağrının geldiği bağlantı, el cihazına, gelen bağlantı olarak atanmamıştır.
 - ▶ Gelen bağlantıların atamasını değiştirin (→ s. 55).

Sabit hattın zil sesi/çevir sesi duyulmuyor.

Cihazla birlikte verilen telefon kablosu kullanılmamış veya telefon kablosu muhtemelen arızalı.

- ▶ Telefon kablosunu değiştirin. Yetkili satıcıdan satın alırken fiş uç düzeninin doğru olmasına dikkat edin (→ s. 134).

Bazı şebeke servisleri belirtildiği şekilde çalışmıyor.

Performans özellikleri etkinleştirilmemiş.

- ▶ Şebeke servis sağlayıcıyı bilgilendirin.

Sistem PIN kodu girişinde hata sinyali.

Girdiğiniz sistem PIN kodu yanlış.

- ▶ Sistem PIN kodunu tekrar girin.

Görüşüğünüz kişi sesinizi duymıyor.

 sessiz mod tuşuna bastınız. El cihazı sessiz moda geçmiştir.

- ▶ Mikrofonu tekrar açın (→ s. 34).

Arayan kişinin numarası görünmüyor.

1. **Çağrı numarası aktarımı** (CLI) arayan kişide serbest değil.
 - ▶ **Arayan kişi**, şebeke operatörüne başvurarak çağrı numarası aktarımını (CLI özelliği) açtırmalıdır.
2. **Arayan gösterme özelliği** (CLIP) şebeke operatörü tarafından desteklenmiyor veya sizin için serbest değil.
 - ▶ Şebeke operatörü tarafından arayan gösterme özelliğini (CLIP) devreye sokturun.
3. Telefonunuz, tüm bilgileri aktarmayan bir entegre telefon santraline (Gateway) sahip bir telefon santrali/ bir Router cihazı üzerinden bağlanmıştır.
 - ▶ Santrali sıfırlama: Şebeke fişini kısa bir süre çekin. Fişi tekrar takın ve cihazın yeniden başlatılmasını bekleyin.
 - ▶ Telefon santralindeki ayarları kontrol edin ve gerekiyorsa arayan gösterme özelliğini etkinleştirin. Bunun için sistemin kullanım kılavuzunda CLIP, çağrı numarası aktarımı, çağrı numarası aktarma, arayan gösterme, ... gibi kavramları arayın veya santralin üreticisine sorun.

Giriş sırasında bir hata sesi duyuyorsunuz (azalan ses dizisi).

İşlem başarısız/giriş hatalı.

- ▶ İşlemi tekrarlayın.
- Bu sırada ekrana dikkat edin ve gerekirse kullanım kılavuzunu tekrar okuyun.

Çağrı listesinde bir mesaj için zaman bilgisi belirtilmemiş.

Tarih ve saat ayarlanmamış.

- ▶ Tarihi/saati ayarlayın veya
- ▶ Web-Konfigurator üzerinden internette bir zaman sunucusuyla senkronizasyonu etkinleştirin.

Bir cihaz yazılımı güncellemesi veya bir VoIP Profil İndirme işlemi yapılamıyor.

1. Ekranda **Su anda mümkün değil!** mesajı görünüyorsa, muhtemelen VoIP hatları meşguldür veya o sırada bir indirme/güncelleme işlemi yapılmaktadır.
 - ▶ İşlemi daha sonra tekrarlayın.
2. Ekranda **Dosya okunur değil** mesajı görünüyorsa, muhtemelen cihaz yazılımı dosyası geçersizdir.
 - ▶ Lütfen sadece önceden ayarlanmış Gigaset yapılandırma sunucusunda sunulan cihaz yazılımlarını kullanın.
3. Ekranda **Sunucuya erişim yok** mesajı görünüyorsa, yükleme sunucusu erişilebilir değildir.
 - ▶ Sunucu halen erişilebilir değil. İşlemi daha sonra tekrarlayın.
 - ▶ Önceden ayarlanmış sunucu adresini değiştirdiniz. Adresi düzeltin. Gerekliyse baz istasyonunu sıfırlayın.
4. Ekranda **Aktarmahatası XXX** mesajı görünüyorsa, dosya aktarımında bir hata oluşmuştur. XXX için bir HTTP hata kodu gösterilir.
 - ▶ İşlemini tekrarlayın. Eğer hata yeniden ortaya çıkıyorsa, servisi arayın.
5. Ekranda **IP ayarlarını kontrol edin!** mesajı görünüyorsa, muhtemelen telefonunuzun internet bağlantısı yoktur.
 - ▶ Baz istasyonu ile Router cihazı ve Router cihazı ile internet arasındaki kablo bağlantılarını kontrol edin.
 - ▶ Telefonun LAN'a bağlı olup olmadığını, yani telefona IP adresi üzerinden erişilip erişilemediğini kontrol edin.

PC'nizin Web tarayıcısı işlevi üzerinden telefonla bağlantı kuramıyorsunuz.

- ▶ Bağlantı kurulurken girilen yerel telefon IP-adresini kontrol edin. IP-adresini el cihazından sorgulayabilirsiniz. (→ s. 52).
- ▶ Bilgisayar ile baz istasyonu arasındaki bağlantıları kontrol edin. Örneğin bilgisayardan baz istasyonuna bir ping komutu gönderin (ping <baz istasyonunun yerel IP adresi>).
- ▶ Telefona Secure http (https://...) üzerinden ulaşmayı deneriniz. http://... üzerinden yeniden deneyin.

Network Address Translation (NAT) bulunan Router cihazlarının arkasındaki Gigaset VoIP telefonlarının çalıştırılması hakkında bilgiler

Genel olarak, NAT bulunan bir Router cihazında bir Gigaset VoIP telefonun çalıştırılması için özel telefon veya Router cihazı yapılandırması gerekli değildir. Bu alt bölümde açıklanan yapılandırma ayarlarını sadece aşağıdaki sorunlardan biri ortaya çıkarsa yapmanız gerekir.

NAT'nin neden olduğu tipik sorunlar

- ◆ VoIP üzerinden gelen arama mümkün değil. VoIP çağrı numaranıza gelen aramalar size bildirilmiyor.
- ◆ VoIP üzerinden giden aramalar kurulmuyor.
- ◆ Görüşme ortağıyla bir bağlantı kuruldu fakat görüşme ortağını duyamıyorsunuz ve/veya görüşme ortağı sizi duyamıyor.

Olası çözüm

- 1 Telefonunuzdaki iletişim portlarının (SIP ve RTP portları) port numaralarını değiştirin (→ „1. VoIP telefonda SIP ve RTP için port numaralarını değiştirme“).
- 2 Bazı durumlarda, telefonun iletişim portları için ek olarak Router cihazında bir Port-Forwarding (Port iletilme) işlemi (port açma veya port iletilme olarak da adlandırılır) tanımlanmalıdır (→ "2. Router cihazında Port-Forwarding'i ayarlama").

1. VoIP telefonda SIP ve RTP için port numaralarını değiştirme

VoIP telefonunuzdaki SIP ve RTP portu için başka (yerel) port numaraları (1024 ve 49152 arasında) tanımlayın;

- ◆ bu numaralar başka hiçbir uygulama veya LAN'deki Host tarafından kullanılmamalı ve
- ◆ kullanılan alışılmış (ve telefonda ön ayarlı) SIP ve RTP numaralarından uzak olmalıdır.

Bu işlem, özellikle Router cihazına başka VoIP telefonlar bağlanmışsa yardımcı olur.

VoIP telefonunuzda SIP ve RTP port numaralarını bu şekilde değiştirebilirsiniz:

- ▶ Bilgisayarınızın tarayıcısını telefonunuzun Web-Konfigurator'una bağlayın ve oturum açın.
- ▶ **Settings ▶ Telephony ▶ Advanced VoIP Settings** Web sayfasını açın ve SIP ve RTP portunun ayarlarını değiştirin (→ s. 112).

Yeni port numaralarını daha kolay hatırlamanız için (örn. Router cihazını yapılandırmak için), standart ayarlara çok benzeyen port numaraları seçebilirsiniz, örn.:

SIP port	49060	yerine	49060
RTP port	5004 - 5010	yerine	49004 - 49010

- ▶ Değişiklikleri telefonunuzda kaydedin.
- ▶ Aktif VoIP ayarlarının yeniden kaydedilmesini bekleyin. Bunun için **Settings ▶ Telephony ▶ Connections Web** sayfasına geçin; burada, VoIP bağlantılarınıza ait **Status** gösterilir.
- ▶ Başlangıçtaki sorunun hâlâ mevcut olup olmadığını kontrol edin. Sorun devam ederse 2. adımı uygulayın.

2. Router cihazında Port-Forwarding'i ayarlama

Ayarladığımız SIP ve RTP port numaralarının açık IP adresli WAN arabiriminde de kullanılması için, SIP ve RTP portları için Router cihazındaki Port-Forwarding kurallarını tanımlayın.

Router cihazındaki Port-Forwarding'i bu şekilde tanımlayabilirsiniz:

Aşağıda kullanılan terimler Router cihazına bağlı olarak farklılık gösterebilir.

Bir portu açmak için aşağıdaki bilgileri girmelisiniz (örnek):

Protokol	açık port	yerel port	yerel Host (IP)
UDP	49060	49060	192.168.2.10
UDP	49004 – 49010	49004 – 49010	192.168.2.10

SIP için

RTP için

Protokol

Kullanılan protokol olarak **UDP** seçeneğini belirtin.

Açık port

WAN arabiriminin port numarası/port numarası aralığı

Yerel port

SIP ve RTP portu için telefonda ayarlanan port numaraları.

Gigaset VoIP telefonların yeni cihaz yazılımında bir RTP portu aralığı ayarlanabilir.

Bu durumda, Router cihazında bu aralık için de uygun bir Port-Forwarding tanımlanmalıdır.

Yerel Host (IP)

Telefonunuzun LAN içindeki yerel IP adresi. Baz istasyonundaki Paging tuşuna kısa süreli bastığınızda telefonun güncel IP adresi el cihazının ekranında görüntülenir.

Router cihazının bu Port-Forwarding işlemini uygulayabilmesi için, Router cihazının DHCP ayarlarında telefona her zaman aynı yerel IP adresinin atanmasını sağlamalısınız. Bu, çalışma devam ederken DHCP'nin telefona atanmış IP adresini değiştirmeyeceği anlamına gelir. Veya telefona sabit (statik) bir IP adresi atayın. Bu IP adresinin DHCP'de rezerve edilmiş adres aralığında olmamasına ve LAN içindeki başka bir hiçbir katılımcıya atanmamış olmasına dikkat edin.

VoIP durum kodları

Aşağıdaki tablolarda en önemli VoIP durum kodları ve mesajların ne anlama geldiğini bulabilirsiniz.

Durum kodu	Anlamı
0x31	IP yapılandırma hatası IP etki alanı girilmedi.
0x33	IP yapılandırma hatası SIP kullanıcı adı (Kimlik Doğrulama İsim) girilmedi. Eğer baz istasyonunda uzantıyla bir bağlantı yapılandırılmamışsa, örneğin hat uzantısıyla yapılan aramada görünür.
0x34	IP yapılandırma hatası SIP parolası (Kimlik Doğrulama Parola) girilmedi.
0x300	Aranılan kişiye birden fazla telefon bağlantısıyla erişilebiliyor. Eğer VoIP servis sağlayıcı bunu destekliyorsa, durum kodu yanında telefon bağlantılarının bir listesi iletilir. Arayan kişi istediği bağlantıyı seçebilir.
0x301	Sürekli olarak yönlendiriliyor. Aranan kişiye artık bu numarayla erişilemez. Yeni numara telefona bir durum koduyla birlikte iletilir. Telefon bundan sonra artık eski numarayı kullanmaz, doğrudan yeni adresle bağlantı kurar.
0x302	Geçici olarak yönlendiriliyor. Telefona, aranan kişinin bağlantı kurulan numara altında erişilebilir olmadığı bildirilir. Yönlendirme süresi zamansal olarak sınırlandırılmıştır. Yönlendirme süresi telefona ayrıca bildirilir.
0x305	Sorgulama, örneğin sorgulama yükünü dengelemek için başka bir "Proxy sunucusuna" yönlendirilir. Telefon aynı sorgulamayı bir kez daha bir başka Proxy sunucusuna yönlendirir. Bu işlemde tek başına adresin yönlendirilmesi söz konusu değildir.
0x380	Başka servis: Sorgulama ya da çağrı iletilmemiştir. Fakat telefona çağrının halen bağlanabilmesi için başka hangi olasılıkların bulunduğu bildirilir.
0x400	Yanlış çağrı
0x401	Yetkilendirilmemiştir.
0x403	Talep edilen hizmet VoIP servis sağlayıcı tarafından desteklenmiyor.
0x404	Yanlış çağrı numarası. Bu numara altında bağlantı yok. Örnek: VoIP servis sağlayıcınız şehir içi telefon görüşmelerini desteklememesine karşın, bir şehir içi görüşmede şehir telefon kodunu çevirmediniz.
0x405	Bu yönetime izin verilmemiştir.
0x406	Kabul edilmemiştir. Talep edilen hizmet sunulamaz.
0x407	Proxy kimlik doğrulaması gereklidir.
0x408	Aranılan kişiye erişilemiyor (örneğin hesap silinmiş).
0x410	Talep edilen hizmet VoIP servis sağlayıcısı tarafından verilmiyor.
0x413	Mesaj çok uzun.
0x414	URI çok uzun.
0x415	Sorgulama formatı desteklenmiyor.

Durum kodu	Anlamı
0x416	URI hatalı
0x420	Yanlış uzantı
0x421	Yanlış uzantı
0x423	Talep edilen hizmet VoIP servis sağlayıcı tarafından desteklenmiyor.
0x480	Aranan numaraya geçici olarak erişilemiyor.
0x481	Çağrı alıcısına erişilemiyor.
0x482	Çift hizmet sorgusu
0x483	çok fazla "Hops": Yöneltilen sorgulama reddedilmiştir, çünkü hizmet sunucusu (Proxy) bu sorgunun çok sayıda hizmet sunucusu üzerinden yapıldığına karar vermiştir. Sorgunun asıl göndericisi azami sayıyı önceden tespit eder.
0x484	Yanlış telefon numarası: Çoğu durumda bu yanıt, telefon numarasındaki bir ya da birden fazla numaranın unutulmuş olduğu anlamına gelir.
0x485	Çağrı yapılan URI net değil ve VoIP servis sağlayıcısı tarafından işleme alınamıyor.
0x486	Aranan kişi meşgul.
0x487	Genel hata: Çağrı, gerçekleşmeden kesildi. Durum kodu kesilme sinyalinin alındığını onaylıyor.
0x488	Sunucu sorgulamayı işleme koyamıyor, çünkü medya tanımlaması içindeki veriler uyumlu değil.
0x491	Sunucu, bir önceki sorgulama bitirilir bitirilmez sorgulamanın işleme alınacağını bildiriyor.
0x493	Sunucu sorgulamayı reddediyor, çünkü telefon mesaj şifrelemesini çözemiyor. Gönderici, sunucunun ya da alıcı telefonunun çözemeyeceği şifreleme yöntemi kullanıyor.
0x500	Proxy ya da karşı taraf sorgulama esnasında sorgulamanın bundan sonraki uygulamasını olanaksız kılan bir hata buldu. Bu durumda, arayan ya da telefon bir hata gösterir ve birkaç saniye sonra sorgulamayı tekrarlar. Kaç saniye sonra sorgulamanın tekrarlanabileceği bilgisi, gerekiyorsa karşı taraftan arayana ya da telefona aktarılır.
0x501	Sorgulama alıcı tarafından işleme alınamıyor, çünkü alıcı arayanın sorguladığı fonksiyona sahip değil. Eğer alıcı sorgulamayı algılıyor, fakat göndericinin gerekli haklara sahip olmaması ya da sorgulamaya güncel durumda izin verilmediği için sorgulamayı işleme almıyorsa, 501 yerine bir 405 kodu gönderilir.
0x502	Bu hata kodunu gönderen karşı taraf, bir Proxy ya da bir Gateway'dir ve kendi Gateway'inden bu sorgulamanın kimin üzerinden gerçekleştirileceği hakkında geçerli bir yanıt almamıştır.
0x503	Sorgulama karşı taraf ya da Proxy tarafından halen işleme alınamıyor, çünkü sunucu ya aşırı yoğundur ya da beklenmektedir. Sorgulamanın ön görülebilir bir süre içinde tekrarlanabilmesi olanağı varsa, sunucu bunu aramayı yapana ya da telefona bildirir.
0x504	Gateway'de sürenin aşılması
0x505	Sunucu sorgulamayı reddediyor, çünkü bildirilen SIP protokolünün sürüm numarası en azından bu sorgulamaya katılan sunucu ya da SIP cihazının kullandığı sürümle uyumlu değildir.
0x515	Sunucu sorgulamayı reddediyor, çünkü mesaj izin verilen azami büyüklüğü aşmaktadır.
0x600	Aranan kişi meşgul.
0x603	Aranan kişi çağrıyla reddetti.

Müşteri Hizmeti ve Yardım

Durum kodu	Anlamı
0x604	Aranan URI mevcut değil.
0x606	İletişim ayarları kabul edilmiyor.
0x701	Aranan çağırıcı bitirdi.
0x703	Zaman aşımı nedeniyle bağlantı kesildi.
0x704	Bir SIP hatası nedeniyle bağlantı kesildi.
0x705	Yanlış çevir sesi
0x706	Bağlantı kurulamadı
0x751	Meşgul işareti: Arayan ve aranan arasında kodlayıcı uyumu yok.
0x810	Genel Socket Layer hatası: Kullanıcı yetkilendirilmemiş.
0x811	Genel Socket Layer hatası: Yanlış soket numarası
0x812	Genel Socket Layer hatası: Soket bağlanmadı.
0x813	Genel Socket Layer hatası: Bellek hatası
0x814	Genel Socket Layer hatası: Soket mevcut değil - IP ayarlarını kontrol edin/bağlantı sorunu/VoIP bağlantısı hatalı.
0x815	Genel Socket Layer hatası: Soket arabiriminde yasal olmayan kullanım

Servis bilgisinin sorgulanması

Gerektiğinde müşteri hizmetleri için baz istasyonunuzun servis bilgilerine ihtiyaç duyarsınız.

Ön koşul: Meşgul bir harici hattınız mevcut (harici bir görüşme yapmaya çalışma, harici bir görüşme yapma).

Not

Gerekliyse ekranda **Sçnklar** ifadesi görüntülenene kadar birkaç saniye beklemelisiniz

Sçnkler ▶ Servis Bilgisi ▶ Tamam

 ile ařařıdaki bilgileri/fonksiyonları seebilirsiniz:

- 1: Baz istasyonunun seri numarası (RFPI)
- 2: Boř: - - -
- 3: Servis alıřanını baz istasyonunun ayarları (onaltılık sistemde), örn. kayıtlı el cihazlarının sayısı hakkında bilgilendirir, Repeater modu.
- 4: Modeller (1 ile 2 arasındaki rakamlar), Telefon cihaz yazılımının sürümü (3 ile 5 arasındaki rakamlar).
- 5: Telefonunuzun Gigaset.net-numarası Bu numarayla bir VoIP servis saęlayıcısında oturma amak zorunda kalmaksızın internet üzerinden bir servis alıřanını arayabilirsiniz. Bu sayede, alıřan, VoIP servis saęlayıcısından bağımsız olarak online baęlantıyı ve VoIP telefon görüřmesini test edebilir.
- 6: Baz istasyonunun cihaz numarası. Servis alıřanına yönelik dięer bilgileri iermektedir.

Sis. kilidini kaldır

(sadece cihaz servis saęlayıcı tarafından engellendiyse)

Seimi **Tamam** ile onaylayın.

Uygun bir kodla, gerekiyorsa servis saęlayıcıya özel cihaz engellemesini kaldırabilirsiniz.

Profili güncelle

Seimi **Tamam** ile onaylayın.

VoIP servis saęlayıcınızın güncel profilleri (tüm yapılandırılmış VoIP baęlantılarının genel servis saęlayıcı verileri) otomatik olarak telefonunuza yüklenir. Internet'te kendileri için profiller bulunan tüm VoIP baęlantılarının genel ayarları güncellenir.

Yapiland. gönder

Bu seeneęi sadece servis alıřanı sizden talep ettięi takdirde kullanın.

Onay

Bu cihaz, Türkiye'deki telefon řebekesinin analog baęlantısı için öngörölmüřtür.

IP üzerinden telefon görüřmesi (VOIP) yerel aę baęlantısı (LAN) üzerinden mümkündür (IEE 802.3).

Servis saęlayıcınızın arayüzüne baęlı olarak, ek bir modem gerekebilir.

Daha fazla bilgi için Internet servis saęlayıcınız ile görüřünüz.

Ükelere özgü özellikler göz önünde bulundurulmuřtur.

Gigaset Communications GmbH, bu cihazın 1999/5/EC Yönergesinin temel şartlarına ve dięer ilgili kurallarına uyduęunu beyan eder.

CE 0682

Garanti Gigaset C530 IP

GARANTİ BELGESİ

<p>Üretici veya İthalatçı Firmanın:</p> <p>Unvanı: Gigaset İletişim Cihazları A.Ş. Adresi: Yakacak Cad. No:111 Siemens Kampüs 22 No'lu bina 34870 Kartal / İstanbul</p> <p>Telefonu: (0216) 459 34 61 Faks: (0216) 459 39 66 e-posta: Yetkilinin İmzası: Firmanın Kaşesi:</p>	<p>Satıcı Firmanın:</p> <p>Unvanı: Adresi: Telefonu: Faks: e-posta: Fatura Tarih ve Sayısı: Teslim Tarihi ve Yeri: Yetkilinin İmzası: Firmanın Kaşesi:</p>
---	--

Malın

<p>Cinsi: Sabit Hatlı Telefon</p> <p>Markası: Gigaset</p> <p>Modeli: C530IP</p>	<p>Garanti Süresi: 2 YIL</p> <p>Azami Tamir Süresi: 20 İŞGÜNÜ</p> <p>Bandrol ve Seri No:</p>
---	--

GARANTİ ŞARTLARI

- Garanti süresi, malın teslim tarihinden itibaren başlar ve **2 yıldır**.
- Malın bütün parçaları dahil olmak üzere tamamı garanti kapsamındadır.
- Malın ayıplı olduğunun anlaşılması durumunda tüketicisi, 6502 sayılı Tüketicinin Korunması Hakkında Kanununun 11 inci maddesinde yer alan;
 - Sözleşmeden dönme,
 - Satış bedelinden indirim isteme,
 - Ücretsiz onarılmasını isteme,
 - Satılanın ayıpsız bir misli ile değiştirilmesini isteme,
 haklarından birini kullanabilir.
- Tüketicinin bu haklardan ücretsiz onarım hakkını** seçmesi durumunda satıcı; işçilik masrafı, değiştirilen parça bedeli ya da başka herhangi bir ad altında hiçbir ücret talep etmeksizin malın onarımını yapmak veya yaptırmakla yükümlüdür. Tüketicisi ücretsiz onarım hakkını üretici veya ithalatçıya karşı da kullanabilir. Satıcı, üretici ve ithalatçı tüketicinin bu hakkını kullanmasından müteselsilen sorumludur.
- Tüketicinin, **ücretsiz onarım hakkını** kullanması halinde malın;
 - Garanti süresi içinde tekrar arızalanması,
 - Tamiri için gereken azami sürenin aşılması,
 - Tamirinin mümkün olmadığının, yetkili servis istasyonu, satıcı, üretici veya ithalatçı tarafından bir raporla belirlenmesi durumlarında;
- tüketicisi malın bedel iadesini, ayıp oranında bedel indirimini veya imkân varsa malın ayıpsız misli ile değiştirilmesini** satıcıdan talep edebilir. Satıcı, tüketicinin talebini reddedemez. Bu talebin yerine getirilmemesi durumunda satıcı, üretici ve ithalatçı müteselsilen sorumludur.
- Malın tamir süresi **20 iş gününü** geçemez. Bu süre, garanti süresi içerisinde mala ilişkin arızanın yetkili servis istasyonuna veya satıcıya bildirim tarihinde, garanti süresi dışında ise malın yetkili servis istasyonuna teslim tarihinden itibaren başlar. Malın arızasının **10 iş günü** içerisinde giderilememesi halinde, üretici veya ithalatçı; malın tamiri tamamlanıncaya kadar, benzer özelliklere sahip başka bir malı tüketicinin kullanımına tahsis etmek zorundadır. Malın garanti süresi içerisinde arızalanması durumunda, tamirde geçen süre garanti süresine eklenir.
- Malın kullanma kılavuzunda yer alan hususlara aykırı kullanılmasından kaynaklanan arızalar garanti kapsamı dışındadır.
- Tüketicisi, garantiden doğan haklarının kullanılmasına ile ilgili olarak çıkabilecek uyuşmazlıklarda yerleşim yerinin bulunduğu veya tüketicisi işleminin yapıldığı yerdeki **Tüketicisi Hakem Heyetine veya Tüketicisi Mahkemesine** başvurabilir.
- Satıcı tarafından bu **Garanti Belgesinin** verilmemesi durumunda, tüketicisi **Gümrük ve Ticaret Bakanlığı Tüketicinin Korunması ve Piyasa Gözetimi Genel Müdürlüğüne** başvurabilir.

Gigaset

Declaration of Conformity (DoC) for

„Gigaset C530 IP“ Turkish Version

Cordless Telephone according to DECT Standard

We, **Gigaset Communications GmbH - Frankenstrasse 2 - 46395 Bocholt - Germany**

- declare under our sole responsibility, that the mentioned product to which the declaration relates is manufactured according to our Full Quality Assurance System, certified by CETECOM ICT Services GmbH, in conformity with the essential requirements and other relevant requirements of the

R&TTE Directive 1999/5/EC (Annex V)

The product is in conformity with the following standards and/or other normative documents:

Art. 3.1 a)	Safety:	EN 60950-1 <i>(equivalent to 2006/95/EC)</i>
Art. 3.1 a)	EMF/SAR:	EN 62311; EN 62479 <i>(Council Recommendation 1999/519/EC)</i>
Art. 3.1 a)	Acoustic Shock:	EG 202 518
Art. 3.1 b)	EMC:	EN 301 489-1 / EN 301 489-6 <i>(equivalent to 2004/108/EC)</i>
Art. 3.2	Radio:	EN 301 406

- declare under our sole responsibility, that the mentioned product is in conformity with the

Directive 2009/125/EC (ecodesign requirements for energy-related products)

The product is in conformity with the following regulations:

External power supplies:	Regulation (EC) No 278/2009
Standby and off mode:	Regulation (EC) No 1275/2008 Not applicable

The product is labelled with the European approvals marking CE and the 0682 for the Notified Body.

Any unauthorized modification of the product voids this declaration.

Additionally the mentioned product is conform to ES 203 021.

Gigaset Communications GmbH
Frankenstr. 2 - 46395 Bocholt
Germany

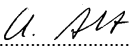
.....
Mr. Alt
Senior Approvals Manager

Gigaset

Declaration of Conformity (DoC) for

„Gigaset C530 IP“ Turkish Version

Cordless Telephone according to DECT Standard

We, **Gigaset Communications GmbH - Frankenstrasse 2 - 46395 Bocholt - Germany**

- declare under our sole responsibility, that the mentioned product to which the declaration relates is manufactured according to our Full Quality Assurance System, certified by CETECOM ICT Services GmbH, in conformity with the essential requirements and other relevant requirements of the

R&TTE Directive 1999/5/EC (Annex V)

The product is in conformity with the following standards and/or other normative documents:

- Art. 3.1 a) Safety: **EN 60950-1**
(equivalent to 2006/95/EC)
- Art. 3.1 a) EMF/SAR: **EN 62311; EN 62479**
(Council Recommendation 1999/519/EC)
- Art. 3.1 a) Acoustic Shock: **EG 202 518**
- Art. 3.1 b) EMC: **EN 301 489-1 / EN 301 489-6**
(equivalent to 2004/108/EC)
- Art. 3.2 Radio: **EN 301 406**

- declare under our sole responsibility, that the mentioned product is in conformity with the

Directive 2009/125/EC (codesign requirements for energy-related products)

The product is in conformity with the following regulations:

- External power supplies: **Regulation (EC) No 278/2009**
- Standby and off mode: **Regulation (EC) No 1275/2008** Not applicable

The product is labelled with the European approvals marking CE and the 0682 for the Notified Body.

Any unauthorized modification of the product voids this declaration.

Additionally the mentioned product is conform to ES 203 021.

Gigaset Communications GmbH
Frankenstr. 2 · 46395 Bocholt
Germany

.....
Mr. Alt
Senior Approvals Manager

Sorumluluk muafiyeti

El cihazınızın ekranı 128x160 piksellik (resim noktası) bir çözünürlüğe sahiptir. Her piksel üç alt pikselden oluşur (kırmızı, yeşil, mavi).

Bir pikselin yanlış devreye sokulması veya bir renk sapmasına sahip olması söz konusu olabilir.

Bu, normaldir ve bir garanti durumu için gerekçe değildir.

Aşağıdaki tablodan, bir garanti durumu bulunmadan meydana gelebilecek piksel hatası sayısını görebilirsiniz.

Açıklama	izin verilen maks. piksel hatası sayısı
Renkli ışılan alt piksel	1
Koyu alt piksel	1
Renkli ve koyu alt piksel toplam sayısı	1

Not

Ekran ve muhafazadaki kullanım izleri garanti kapsamında değildir.

Çevre

Çevre modelimiz

Gigaset Communications GmbH olarak sosyal sorumluluğumuzun bilincindeyiz. Bu nedenle daha iyi bir Dünya yaratabilmek için gerekli adımları atmaktayız. Üretimden, ürünlerin geri dönüşümüne kadar ismimizin tüm alanlarında çevresel bilincimizi sürdürmek en önemli görevimizdir.

Çevre dostu ürünlerimiz ve süreçler hakkında daha detaylı bilgiyi www.gigaset.com 'dan edinebilirsiniz.

Çevre yönetim sistemi



Gigaset Communications GmbH uluslararası ISO 14001 ve ISO 9001 standartlarına göre sertifikalıdır.

ISO 14001 (Çevre): Eylül 2007'den bu yana TÜV SÜD Management Service GmbH tarafından sertifikalıdır.

ISO 9001 (Kalite): 17.02.1994'ten bu yana TÜV SÜD Management Service GmbH tarafından sertifikalıdır.

Bertaraf

Piller normal ev çöpmüne atılmamalıdır. Bunun için yerel atık toplama düzenlemelerini dikkate alın. Buna ilişkin bilgileri belediyenizden veya ürünü satın aldığınız mağazadan öğrenebilirsiniz.

Tüm elektrikli ve elektronik cihazlar, normal ev çöpünden ayrı bir şekilde, yasaların öngördüğü yerlerde toplanarak atılmalıdır.



Eğer üzeri çarpı işareti ile çizilmiş çöp kovasından oluşan bu simge bir ürün üzerinde kullanılmışsa, söz konusu ürün 2002/96/EC sayılı Avrupa Birliği direktifine tabidir.

Kullanılmayan eski cihazların yasalara uygun biçimde elden çıkarılması ve ayrı bir yerde toplanması, olası çevre ve sağlık sorunlarını önlemeyi hedefler. Bu işlem, eski elektrikli ve elektronik cihazların geri dönüşüm yoluyla yeniden kullanıma kazandırılması için şarttır.

Eski cihazların yasalara uygun biçimde elden çıkarılmasına ilişkin ayrıntılı bilgi için, belediyenin ilgili birimlerine veya ürünü aldığınız satıcıya başvurabilirsiniz.

AEEE Yönetmeliği

AEEE Yönetmeliğine Uygundur.

Ek

Bakım

Cihazı **nemli** bir bez kullanarak ya da antistatik bir bez ile silin. Çözücü solüsyonları veya mikrofiber bezleri kullanmayınız.

Asla kuru bir bez kullanmayın: statik elektrik tehlikesi vardır.

Nadir de olsa cihazın kimyasal maddeler ile temas etmesi yüzeyde değişim olmasına sebep olabilir. Piyasada bulunan sayısız kimyasallardan dolayı tüm maddeler test edilememiştir.

Yüksek parlaklığa sahip yüzeylerde oluşan olumsuz durumlar cep telefonlarının yüzeyleri parlatılarak giderilebilir.

Sıvılar ile temas etmesi

Cihaz sıvıyla temas ettiğinde:

- 1 **Cihazın fişini prizden çekin.**
- 2 **Pili çıkarın ve pil yuvasını açık bırakın.**
- 3 Cihaz içindeki sıvıları boşaltın.
- 4 Tüm parçaları kurulayın.
- 5 Cihazı en az **72 dakika süreyle** tuş takımı (varsa) aşağı bakacak şekilde ve pil haznesi açık olacak şekilde kuru ve ılık bir yerde tutunuz (**not**: mikrodalga, fırın vs.).
- 6 **Cihazı ancak kuruduktan sonra tekrar açın.**

Tamamen kurduğunda, çoğu durumda cihaz tekrar kullanılır.

Taşıma Sırasında Dikkat Edilecek Hususlar:

- ◆ Taşıma esnasında nemli ve/veya ıslak zeminlerde, yağmur altında bırakılmamalıdır.
- ◆ Nakliye sırasında, ortam sıcaklığı $-10^{\circ}/+80^{\circ}$ arasında bulunmalıdır.
- ◆ Taşıma ve nakliye sırasında oluşacak hasarlar garanti kapsamına girmez.
- ◆ İçinde ki kabloları zedelenecek şekilde sarmayın.

Periyodik Bakım Gerektirmesi Durumunda Periyodik Bakımın Yapılacağı Zaman Aralıkları ile Kimin Tarafından Yapılması Gerektiğine İlişkin Bilgiler

- ◆ Cihazınızın içerisinde periyodik bakım yapılabilecek bir kısım yoktur.

Malın enerji tüketimi açısından verimli kullanımına ilişkin bilgiler

- ◆ Cihazınızın bu kullanım kılavuzunda belirtilen çevresel karakteristiklere uygun ortamlarda çalıştırılması gerekmektedir.

Ara yüz Kriteri

Türkiye alt yapısına uygundur.

Teknik veriler

Piller

Teknoloji:	2 x AAA NiMH
Gerilim:	1,2 V
Kapasite:	800 mAh

El cihazının çalışma/şarj süreleri

Gigaset telefonunuzun çalışma süresi pillerin kapasitesi, yaşı ve kullanıcı davranışlarına bağlıdır. (Verilen tüm süreler azami sürelerdir.)

Bekleme süresi (saat) *	320 * 170 **
Konuşma süresi (saat)	14
Günde 1,5 saat konuşma durumunda çalışma süresi (saat) *	130 * 100 **
Baz istasyonundaki şarj süresi (saat)	8,5
Şarj istasyonunda şarj süresi (saat)	6

* ECO DECT kapalı, bekleme konumunda ekran aydınlatması **yok**

** ECO DECT açık, bekleme konumunda ekran aydınlatması **yok**

Baz istasyonunun güç tüketimi

Hazır konumunda: yaklaşık 1,2 Watt

Görüşme sırasında: yaklaşık 1,3 Watt

Genel teknik bilgiler

Arayüzler	Analog sabit hat, Ethernet
DECT Standardı	Desteklenir
GAP Standardı	Desteklenir
Kanal sayısı	60 dubleks kanal
Telsiz frekans aralığı	1880–1900 MHz
Dubleks yöntemi	Çoklu süre, 10 ms çerçeve uzunluğu
Gönderme darbesinin tekrar frekansı	100 Hz
Gönderme darbesinin uzunluğu	370 µs
Kanal yerleştirme	1728 kHz
Bit oranı	1152 kbit/sn
Modülasyon	GFSK
Ses kodlaması	32 kbit/sn
Sinyal gücü	10 mW, kanal başına ortalama güç. 250 mW pals gücü
Kapsama alanı	Açık alanda en çok 300 m, bina içinde en çok 50 m
Akım beslemesi	230 V ~/50 Hz
Çalışma sırasındaki ortam koşulları	+ 5 °C ila + 45 °C arası; % 20 ila % 75 arası bağıl nem
Arama yöntemi	MFV (tonlu arama)/IWV (darbeli arama)
Kodlayıcı	VAD/CNG, G.722 ile G.711, G.726, G.729AB
Quality of Service (servis kalitesi)	TOS, DiffServ
Protokoller	SIP, RTP, DHCP, NAT Traversal (STUN), HTTP

Sabit hat telefon fişinin fiş uç düzeni

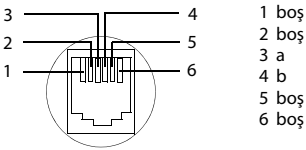

Karakter tabloları

Standart yazı

İlgili tuşa
birkaç kez basın.

	1x	2x	3x	4x	5x	6x	7x	8x	9x	10x
1 <small>QW</small>	1									
2 <small>ABC</small>	a	b	c	2	ä	á	à	â	ã	ç
3 <small>DEF</small>	d	e	f	3	ë	é	è	ê		
4 <small>GHI</small>	g	h	i	4	ï	í	ì	î		
5 <small>JKL</small>	j	k	l	5						
6 <small>MNO</small>	m	n	o	6	ö	ñ	ó	ò	ô	õ
7 <small>PQRS</small>	p	q	r	s	7	ß				
8 <small>TUV</small>	t	u	v	8	ü	ú	ù	û		
9 <small>WXYZ</small>	w	x	y	z	9	ÿ	ý	æ	ø	ä
0 <small>DEL</small>	↵ ¹⁾	.	,	?	!	← ²⁾	0			

- 1) Boşluk karakteri
- 2) Satır atlama

Türkçe

İlgili tuşa
birkaç kez basın.

	1x	2x	3x	4x	5x	6x	7x	8x	9x	10x
1 <small>QW</small>	1									
2 <small>ABC</small>	a	b	c	ç	2	ä	á	à	â	ã
3 <small>DEF</small>	d	e	f	3	ë	é	è	ê		
4 <small>GHI</small>	g	ğ	h	ı	ı	4	ï	í	ì	î
5 <small>JKL</small>	j	k	l	5						
6 <small>MNO</small>	m	n	o	ö	6	ñ	ó	ò	ô	õ
7 <small>PQRS</small>	p	r	s	ş	7	q	ß			
8 <small>TUV</small>	t	u	ü	v	8	ú	ù	û		
9 <small>WXYZ</small>	y	z	9	w	x	ÿ	æ	ø	ä	
0 <small>DEL</small>	↵ ¹⁾	.	,	?	!	← ²⁾	0			

- 1) Boşluk karakteri
- 2) Satır atlama

Küçük sözlük

A

Açık IP adresi

Açık IP adresi bir ağ bileşeninin internet ortamındaki adresidir. İnternet sunucusu tarafından verilir. Yerel bir ağdan internete ağ geçişini gerçekleştiren cihazlar (Gateway, Router cihazı) bir genel ve bir yerel IP adresine sahiptir.

Ayrıca bkz.: **IP adresi, NAT**

ADSL

Asymmetric Digital Subscriber Line

DSL'in özel bir biçimi.

Ağ katılımcısı

Bir ağdaki birbirine bağlı cihaz ve bilgisayarlardır, örn. sunucu, bilgisayarlar ve telefonlar.

Aktarım oranı

WAN ya da LAN içinde verilerin aktarıldığı hız. Veri oranı zaman birimi başına (Mbit/s) veri birim miktarı olarak ölçülür.

Aktarım protokolü

İletişimde bulunan taraflar (uygulamalar) arasındaki veri aktarımını düzenler.

Ayrıca bkz.: **UDP, TCP, TLS**.

ALG

Application Layer Gateway

Bir R outer cihazının NAT kumanda mekanizması.

Entegre NAT'a sahip bir çok Router cihazı ALG kullanır. ALG, bir VoIP bağlantısının veri paketlerini oluşturur ve bunları güvenli özel şebekenin resmi IP adresi çevresinde tamamlar. Eğer VoIP sunucu bir STUN sunucusu ya da bir Outbound Proxy sunuyorsa, Router cihazının ALG'si kapatılmalıdır.

Ayrıca bkz.: **Firewall, NAT, Outbound Proxy, STUN**.

Alt ağ

Bir **Şebeke**'in parçası.

Alt ağ maskesi

IP adresi bir sabit ağ numarası ve bir değişken katılımcı numarasından oluşur. Ağ numarası tüm **Ağ katılımcısı** için aynıdır. Ağ numarasının payının ne kadar büyük olduğu, alt ağ maskesinde tespit edilir. 255.255.255.0 numaralı bir alt ağ maskesinde örn. IP adresinin ilk üç bölümü ağ numarasını; son bölümü ise katılımcının numarasını gösterir.

Alt yapı şebekesi

Merkezi yapıya sahip ağ: Tüm **Ağ katılımcısı** merkezi bir **Router** üzerinden iletişim kurar.

Arama hazırlığı

Bkz. **Blok arama**.

Aygıt Yazılımı

Cihazın çalışması için içine temel bilgilerin kaydedildiği cihaz yazılımı. Cihaz yazılımının güncellenmesi ve hataların düzeltilmesi için cihaz yazılımının yeni bir sürümü cihazın hafızasına yüklenir (Firmware Update).

B**Bekleme müziği**

Music on hold

Bir **Danışma** ya da **Geçiş yapma** durumunda müzik çalması. Bekleme esnasında bekleyen görüşmeci bir bekleme müziği dinler.

Blok arama

Önce tam çağrı numarasını girin ve aynı şekilde bunları düzeltin. Daha sonra ahizeyi kaldırın ya da çağrı numarasını seçmek için kabul/hoparlör tuşuna basın

C**CF**

Call Forwarding

Bkz. **Çağrı yönlendirme**.

Client

Bir sunucudan bir hizmeti talebinde bulunan uygulama.

COLP / COLR

Connected Line Identification Presentation/Restriction

Yapılan aramalar için bir VoIP-/ISDN bağlantısının performans özelliği.

COLP esnasında, aramayı yapan tarafta aramayı kabul eden görüşmecinin çağrı numarası görüntülenir.

Aramayı kabul eden katılımcının çağrı numarası, örn. çağrı yönlendirme ya da aramayı aktarma işleminde aranan numaraya göre farklılık gösterir.

Aranan kişi COLR (Connected Line Identification Restriction) özelliğiyle çağrı numarasının aramayı yapana aktarımını engelleyebilir.

CW

Call Waiting

Bkz. **Çağrı bekletme**.

Ç**Çağrı bekletme**

= CW (Call Waiting).

Şebeke servis sağlayıcının performans özelliği. Bir görüşme esnasında bir başkası aradığında bir sinyal sesi verilir. İkinci aramayı kabul ya da reddedebilirsiniz. Özelliği açabilir/kapatabilirsiniz.

Çağrı yönlendirme

AWS

Bir çağrının bir başka çağrı numarasına otomatik olarak yönlendirilmesi (AWS).

Çağrı yönlendirmenin üç şekli bulunmaktadır:

- AWS derhal (CFU, Call Forwarding Unconditional)
- AWS meşgul durumunda (CFB, Call Forwarding Busy)
- Cevap verilmediğinde AWS (CFNR, Call Forwarding No Reply)

D

Danışma

Bir görüşme yapıyorsunuz. Bir diğer görüşmeciyle ikinci bir bağlantı kurmak için danışma fonksiyonu üzerinden görüşmeye kısa süreli olarak ara verebilirsiniz. Eğer bu katılımcıyla bağlantıyı derhal yeniden sonlandırmak istiyorsanız, bu işlem bir danışma olacaktır. Birinci ve ikinci katılımcı arasındaki bağlantıyı açıp kapamanız, **Geçiş yapma** olarak adlandırılır.

DHCP

Dynamic Host Configuration Protocol

IP adreslerinin Ağ katılımcısı otomatik olarak atanmasını düzenleyen internet protokolü. Protokol, ağ içinde bir sunucu tarafından kullanıma sunulur. Bir DHCP sunucusu örn. bir Router cihazı olabilir.

Telefon bir DHCP istemcisi içerir. Bir DHCP sunucusu içeren bir Router cihazı telefon için IP adreslerini tespit edilmiş bir adres alanından otomatik olarak verir. Dinamik bir paylaşırma sayesinde birden fazla **Ağ katılımcısı**'si bir IP adresini paylaşabilir; görüşmeciler kuşkusuz bu adresi eşzamanlı değil, nöbetleşe olarak kullanabilirler.

Bazı Router cihazlarında telefonun IP adresinin hiç bir zaman değiştirilmemesini sağlayabilirsiniz.

Dinamik IP adresi

Dinamik adresi bir şebeke bileşenine otomatik olarak **DHCP** üzerinden atanır. Bir şebeke bileşeninin dinamik IP adresi her kayıtta ya da belirli zamansal aralıklarla değişebilir.

Ayrıca bkz.: **Sabit IP-adresi**

DMZ (Demilitarized Zone)

DMZ, Firewall dışında bulunan bir ağın bir alanını tanımlar.

Bir DMZ, korunması gereken bir ağ (örn. bir LAN) ile güvenli olmayan bir ağın arasına (örn. internet) yerleştirilir. DMZ, diğer ağ bileşenleri güvenlik duvarı ardında güvenlik içindeyken, bir ya da birkaç ağ bileşenine internette sınırlandırılmamış erişim yapılmasına izin verir.

DNS

Domain isim sistemi

IP adresinin, akılda tutması daha kolay olan **Domain ismine** atanmasını sağlayan hiyerarşik sistem. Bu atama, her (W)LAN içinde yerel bir DNS sunucusu tarafından yönetilmelidir.

Yerel DNS sunucusu, IP adresini gerekiyorsa üst DNS sunucularında ve internet ortamındaki diğer yerel DNS sunucularında sorgulayarak tespit eder.

Birincil (esas) /ikincil (yardımcı) DNS sunucusunun IP adresini tespit edebilirsiniz.

Ayrıca bkz.: **DynDNS**.

Doğrulamak

Bir sabit hatta/hizmete erişimin bir ID ve şifre kaydıyla sınırlandırılması.

Domain ismi

İnternet ortamındaki bir (birden fazla) Web sunucusunun adı (örn. gigaset.net). Domain ismi, bağlantısı ilgili IP adresinin DNS'si aracılığıyla atanır.

DSCP

Differentiated Service Code Point

Bkz. **Quality of Service (QoS)(servis kalitesi)**.

DSL

Digital Subscriber Line

Geleneksel telefon hatları üzerinden örn. **1,5 Mbps** ile internet erişim telefonağı sunan veri aktarım teknolojisi. Ön koşullar: DSL modem ve internet sunucusunun konuyla ilişkili teklifi.

DSLAM

Digital Subscriber Line Access Multiplexer

DSLAM, katılımcı bağlantı hatlarının kesiştiği bir santral içindeki kumanda panelidir.

DTMF

Dual Tone Multi-Frequency

Çoklu frekans arama yönteminin (MFV) diğer adı.

DynDNS

Dynamic DNS

Domain adlarının ve IP adreslerinin bağlantısı **DNS** üzerinden gerçekleştirilir. **Dinamik IP adresi** için bu hizmet, DynamicDNS olarak tanımlanan fonksiyonla tamamlanır. Bu işlem dinamik IP adresine sahip bir şebeke bileşeninin **Sunucu** olarak **Internet** ortamında kullanılmasını sağlar. DynDNS internet ortamındaki bir hizmete güncel IP adresinden bağımsız olarak her zaman aynı **Domain** ismi altından erişilmesini sağlar.

E**ECT**

Explicit Call Transfer

Katılımcı A Katılımcı B'yi telefonla arıyor. Katılımcı bağlantı kuruyor ve Katılımcı C'yi arıyor. Üçlü bir konferans görüşmesi yapmak yerine, A, Katılımcı B'nin Katılımcı C'yi aramasına aracılık ediyor ve telefonu kapatıyor.

EEPROM

Electrically Erasable Programmable Read Only Memory

Telefonunuzun sabit veriler (örn. fabrika ve kullanıcıya özel cihaz ayarları) ve otomatik olarak kaydedilen verilerini (örn. çağrı listesi girişleri) içeren hafıza bileşeni.

Ethernet-ağı

Kablo bağlantılı **LAN**.

F**Firewall**

Güvenlik duvarı ile ağınızı dışarıdan gelen izinsiz erişimlere karşı koruyabilirsiniz. Korunması gereken özel bir ağ ile korunmayan bir ağ (örn. internet) arasındaki veri akışını kontrol etmek için çeşitli önlem ve teknikler (donanım ve /veya yazılım) birleştirilebilir.

Ayrıca bkz.: **NAT**.

Flatrate

Bir **Internet** bağlantısı için hesap kesim yöntemidir. İnternet sunucusu aylık bir genel ücret talep eder. Bağlantıların süresi ve sayısı için ilave masraflar oluşmaz.

G**G.711 a law, G.711 µ law**

Bir **Kodlayıcı** için standart.

G.711, çok iyi bir ses kalitesi sağlar; bu kalite, ISDN ağındaki ses kalitesine karşılık gelir. Sıkıştırma oranı düşük olduğu için, ses bağlantısı başına gerekli bant genişliği 64 Kbit/saniyedir, fakat kodlama ve kod çözme işlemleri nedeniyle gecikme sadece yaklaşık 0,125 ms'dir.

„a law“ Avrupa, „µ law“ Kuzey Amerika/Japonya standardını tanımlar.

Küçük sözlük

G.722

Bir **Kodlayıcı** için standart.

G.722, 50 Hz- 7 kHz arasında bir bant genişliğine, ses bağlantısı başına 64 Kbit/s net aktarım oranına ve entegre konuşma arasını algılama ve gürültü oluşturma (konuşma arasını engelleme) işlevine sahip **bir geniş bant** ses kodlayıcısıdır.

G.726, çok iyi bir ses kalitesi sağlar. Yüksek sinyal tarama oranı nedeniyle ses kalitesi diğer kodlayıcılardan daha berrak ve daha iyidir. High Definition Sound Performance (HDSP) içinde bir sesli tını oluşturulmasını mümkün kılar.

G.726

Bir **Kodlayıcı** için standart.

G.726, iyi bir ses kalitesi sağlar. Ses kalitesi **G.711** kodlayıcısında olduğundan daha düşük, fakat **G.729** kodlayıcısından olduğundan daha iyidir.

G.729A/B

Bir **Kodlayıcı** için standart.

G.729A/B kodlayıcısında ses kalitesi daha düşüktür. Yüksek sıkıştırma oranı nedeniyle gerekli bant genişliği ses bağlantısı başına yaklaşık sadece 8Kbit/s, fakat gecikme süresi yaklaşık 15 ms'dir.

Gateway

İki farklı **Şebeke**'i birbirine bağlar, örn. internet Gateway olarak Router cihazı.

VoIP'den telefon şebekesi aranarak yapılan görüşmeler için bir Gateway'in IP ağına ve telefon şebekesine bağlanmış olması gerekir (Gateway/VoIP sunucusu). Gerekliyse VoIP'den yapılan aramaları telefon şebekesine iletir.

Gateway-sunucusu

Bkz. **SIP sunucusu**.

Geçiş yapma

Geçiş yapma fonksiyonu, iki görüşme ortağı arasında ya da bir konferans esnasında her bir görüşme ortağına, bekleyen diğer görüşmecilerin konuşulanları duymayacağı şekilde bağlanıp sonra bir diğer görüşmeciye bağlanma olanağı tanır.

Geniş bant internet erişimi

Bkz. **DSL**.

Global IP adresi

Bkz. **IP adresi**.

Görüntülenen isim

VoIP sunucunuzun özelliği Görüşme yaptığınız kişide telefon numaranız yerine görüntülenen herhangi bir isim belirtebilirsiniz.

GSM

Global System for Mobile Communication

Kökene bakımından mobil telefon şebekeleri için Avrupa standardı olarak tespit edilmiştir. GSM, günümüzde dünya çapında bir standart olarak tanımlanabilir. Fakat ABD ve Japonya'da bu güne kadar ulusal standartlar sıklıkla desteklenmektedir.

H

Headset (kulaklık)

Mikrofon ve kulaklık kombinasyonu Bir kulaklık, telefon bağlantılarında konforlu bir ahizesiz konuşma olanağı sağlar. Baz üniteye kabloyla (kablolu) veya Bluetooth üzerinden (kablesiz) bağlanabilen kulaklıklar mevcuttur.

HTTP-Proxy

Ağ katılımcısı'nın kendisi üzerinden internet trafiğine katıldıkları sunucu.

Hub

Bir **Alt yapı şebekesi** içinde birden fazla **Ağ katılımcısı** bağlar. Bir ağ katılımcısı tarafından Hub'a gönderilen tüm veriler tüm ağ katılımcılarına iletilir.

Ayrıca bkz.: **Gateway, Router**.

I**IEEE**

Institute of Electrical and Electronics Engineers

Elektronik ve elektrik teknolojisi alanında norm oluşturmak; özellikle LAN-teknolojisi, aktarım protokolleri, veri aktarım hızı ve kablo bağlantıları konularında standartlar getirmek için kurulmuş uluslar arası konsey.

İnternet

Global **WAN**. Veri alış verişi için TCP/IP adı altında toplanmış bir dizi protokol olarak tanımlanmıştır.

Her **Ağ katılımcısı** kendi **IP adresi** üzerinden tanımlanabilir. Bir **Domain ismi**'nin **IP adresi**'ne atanması işlemini **DNS** üstlenir.

İnternet'teki önemli hizmetler World Wide Web (WWW), e-posta, veri aktarımı ve tartışma forumlarıdır.

IP (İnternet Protocol)

İnternet'teki TCP/IP protokolü. IP, bir **Şebeke**'in katılımcılarının **IP adresi** yardımıyla adreslendirilmesi için yetkilidir ve verileri bir göndericiden alıcıya iletir. Bu nedenle IP veri paketlerinin güzergâh seçimini (routing) belirler.

IP adresi

Belirli bir ağ bileşenin, bir ağ dahilinde, TCP/IP-protokolleri (örn. LAN, internet) temel alınarak oluşturulan açık adresi. **İnternet**'te IP adresleri yerine çoğunlukla domain isimleri verilir. **DNS**, domain isimlerine uygun IP adresini atar.

IP adresi, birer noktayla birbirlerinden ayrılan dört kısımdan (0 ile 255 arasında ondalık sayılar) oluşur (örn. 230.94.233.2).

IP adresi, ağ numarası ile **Ağ katılımcısı** (örn. telefon) numarasından oluşur. Alt ağ maskesi, bağımsız olarak öndeki bir, iki ya da üç parça ağ numarasını; geri kalan parçalar da ağ bileşenlerinin adresini gösterir. Bir ağ içinde tüm bileşenlerin ağ numaraları aynı olmak zorundadır.

IP adresleri otomatik olarak DHCP (dinamik IP adresleri) ile ya da manuel olarak (sabit IP adresleri) verilebilir.

Ayrıca bkz.: **DHCP**.

IP-Pool-alanı

Dinamik IP adresleri vermek için DHCP sunucusu tarafından kullanılabilen IP adresleri aralığı.

I**İnternet sunucusu**

Ücret karşılığı internet erişimi sağlar.

K

Kayıtçı

Kayıtçı **Ağ katılımcısının** güncel IP adreslerini yönetir. VoIP servis sağlayıcınızda oturum açtığınızda, güncel IP adresiniz kayıtçıya kaydedilir. Böylelikle seyahat halinde de olsanız erişilebilir kalırsınız.

Kodlayıcı

Coder/decoder

Kodlayıcı terimi, internet üzerinden gönderilmeden önce analog sesi dijital (sayısal) hale getirip sıkıştırmak ve dil paketleri alınırken de dijital verilerin kodlarını çözmek, yani analog dile çevirmek için kullanılan bir yöntemi tanımlar. Sıkıştırma derecesi anlamında farklılık gösteren çeşitli kodlayıcılar mevcuttur.

Telefon bağlantısının her iki tarafı (arama yapan/gönderici taraf ve alıcı taraf) aynı kodlayıcıyı kullanmak zorundadır. Gönderici ile alıcı arasındaki bağlantının kurulmasında kodlayıcı üzerinde bir uzlaşma sağlanır.

Kodlayıcı seçimi dilsel kalite, aktarım hızı ve ihtiyaç duyulan bant genişliği arasındaki bir uzlaşmadır. Örneğin yüksek sıkıştırma seviyesi, sesli bağlantı başına ihtiyaç duyulan bant genişliğinin az olması demektir. Fakat verilerin sıkıştırılması ve çözülmesi için gerekli sürenin, verilerin şebeke içindeki akış sürelerinin uzadığı ve böylelikle ses kalitenin zarar gördüğü bir zaman sürecinden daha uzun olduğu anlamına gelmez. İhtiyaç duyulan zaman göndericinin konuşmasıyla, söylenenin alıcı tarafında karşılanması arasındaki duraksamayı arttırır.

Kullanıcı şifresi

Örn. VoIP hesabınıza veya internetteki özel adres dizininize erişim için isim/rakam kombinasyonu.

L

LAN

Local Area Network

Sınırlı mekansal yayıma sahip ağ. LAN kablosuz (WLAN) ve/veya kablo bağlantılı olabilir.

Local SIP portu

Bkz. **SIP Portu / Yerel SIP Portu.**

M

MAC-adresi

Media Access Control Address

Her şebeke cihazının (örn. ağ kartı, Switch, telefon) dünya çapında açıkça tanımlanabilmesini sağlayan donanım adresi. Birbirlerinden "-" işaretiyle ayrılan 6 parçadan (onaltılık sayılar) oluşur (örn. 00-90-65-44-00-3A).

Mac adresi imalatçı tarafından verilir ve değiştirilemez.

Mbps

Million Bits per Second

Bir şebek içindeki aktarım hızı birimi

Meşgul modunda geri arama

= CCBS (Completion of calls to busy subscriber). Eğer arayan bir meşgul işareti alıyorsa, geri arama fonksiyonunu çalıştırabilir. Hedef bağlantının açılmasından sonra sinyaller arayana ulaşır. Eğer arayan ahizeyi açarsa, bağlantı otomatik olarak kurulur.

MRU

Maximum Receive Unit

Bir veri paketinin içinde azami kullanılacak veri miktarını tanımlar.

MTU

Maximum Transmission Unit

Bir defada ağ üzerinden taşınabilen bir veri paketinin azami uzunluğunu tanımlar.

N**NAT**

Network Address Translation

(Özel) **IP adresi'lerinin** bir veya daha fazla (genel) IP adresine dönüştürülmesinde kullanılan yöntem. NAT aracılığıyla bir **Ağ katılımcısı** içindeki **LANN**'nin (örn VoIP-telefonlarının) IP-adresleri **Router** ortamında **Internets**'nin ortak bir IP-adresinin arkasına gizlenebilir.

Bir NAT Router ardındaki VoIP telefonlarına (özel IP adresi nedeniyle) VoIP sunucusu erişemez. NAT'ı "kullanmak" için, (alternatif olarak) Router cihazı içinde **ALG**, VoIP-telefon içinde **STUN** ya da VoIP sunucusu tarafından bir **Outbound Proxy** uygulanabilir.

Bir Outbound Proxy kullanıma sunuluyorsa, bunu telefonunuzun VoIP ayarlarında dikkate almanız gerekir.

O**Otomatik geri arama**

Bkz. **Meşgul modunda geri arama**.

Outbound Proxy

STUN, ALG'ye alternatif NAT kumanda mekanizması.

Outbound Proxy'ler VoIP servis sağlayıcısı tarafından Firewall/NAT ortamında **SIP Proxy sunucusu** alternatif olarak kullanılır. Güvenlik duvarı yardımıyla veri trafiğini kumanda ederler.

Outbound-Proxy ve STUN sunucusu eşzamanlı olarak kullanılmamalıdır.

Ayrıca bkz.: **STUN** ve **NAT**.

Ö**Özel IP-adresi**

Bkz. **Açık IP adresi**.

P**Paging** (el cihazı arama)

(Türkçesi: Telsiz çağırısı)

Kaydedilmiş el cihazının yerini belirleyen baz ünite fonksiyonu. Baz ünite, tüm kayıtlı el cihazlarıyla bağlantı kurar. El cihazları çalar.

Parçalara bölme

Aktarılmadan önce çok büyük veri paketleri küçük paketlere (parçalara) bölünür.

Alıcı tarafında bunlar yeniden birleştirilir (parçaları birleştirme).

PIN

Kişisel tanım numarası

Yetkisiz kullanımlara karşı koruma sağlar. PIN etkinleştirildiğinde, korunan alana erişim sırasında bir rakam kombinasyonun girilmesi gerekir.

Baz ünitenizin yapılandırma bilgilerini bir sistem PIN kodu ile (4 haneli rakam kombinasyonu) koruma altına alabilirsiniz.

Port

Port üzerinden bir **Şebeke** içindeki iki uygulama arasında veriler değiş tokuş edilir.

Küçük sözlük

Port numarası

Bir **Ağ katılımcısı**'nın belirli bir uygulamasını tanımlar. Port numarası, **LAN**'daki ayara göre sürekli olarak belirlenmiştir ve her erişimde atanır.

IP adresi/Port numarası kombinasyonu ağ içinde bir veri paketinin alıcısını ya da göndericisini tanımlar.

Port-Forwarding

Internet Gateway (örn. Router cihazınız), **Internet** ortamından gelen ve belirli bir **Port**'a yönlendirilmiş olan veri paketlerini bu porta iletir. **LAN** içindeki sunucu, resmi bir IP adresine ihtiyaç duymaksızın hizmetleri internet ortamında sunabilmektedir.

Protokol

Bir **Şebeke** içinde iletişim için mutabakat tanımı. Bir bağlantının kurulması, yönetimi ve kesilmesi ile ilişkili kuralları içerir. Veri formatları, zaman süreci ve muhtemel hatalı işlemler gibi konuları içerir

Proxy/Proxy sunucusu

Bilgisayar ağlarında **Client** ile **Sunucu** arasındaki veri alışverişini düzenleyen bilgisayar programı. Eğer telefon VoIP sunucusuna bir talepte bulunursa, Proxy telefon karşısında sunucu, sunucu karşısında da istemci olarak tepki verir. Bir Proxy **IP adresi/Domain ismi** ve **Port** üzerinden adreslenir.

Q

Quality of Service (QoS)(servis kalitesi)

Hizmet kalitesi

İletişim şebekeleri içindeki servis kalitesini tanımlar. Çeşitli hizmet kalitesi sınıfları vardır.

QoS, internet ortamındaki veri paketlerinin akışı üzerinde, örn. veri paketlerine öncelik verilmesi, bant genişliklerinin ayrılması ve paket optimizasyonu yoluyla etkilidir.

VoIP şebekelerde QoS ses kalitesini etkiler. Eğer tüm altyapı (Router cihazı, ağ sunucusu vb.) QoS'e sahipse, ses kalitesi daha yüksek olur, bu da daha az gecikme, daha az eko ve daha az parazit anlamına gelir.

R

RAM

Random Access Memory

Okuma ve kayıt haklarına sahip olduğunuz bellek alanı RAM'e örn. Web-Konfigurator üzerinden telefona yüklediğiniz melodiler ve logolar kaydedilir.

ROM

Read Only Memory

Yalnızca okuma belleği.

Router

Ağ içinde veri paketlerini iletir. Ayrıca farklı ağlar arasında veri paketlerini en hızlı güzergâh üzerinde iletir. **Ethernet-ağı** ve **WLAN**'i bağlayabilir. İnternete geçişte bir **Gateway** olabilir.

Routing

Routing, veri paketlerinin bir ağın diğer katılımcısına iletilmesidir. Alıcıya giden yol üzerinde, veri paketleri, hedefe ulaşana kadar bir ağ düğüm noktasından diğerine gönderilir.

Veri paketleri bu şekilde iletilmeseydi, internet gibi bir ağın oluşması mümkün olmazdı.

Routing, münferit ağları bu global sisteme bağlar.

Router cihazı bu sistemin bir parçasıdır; hem yerel ağ içinde hem de bu ağdan diğer ağlara veri paketlerini iletir. Verilerin bir ağdan diğer ağlara aktarımı, ortak bir protokol temelinde gerçekleşir.

RTP

Realtime Transport Protocol

İşitsel ve görsel verilerin aktarımına yönelik dünya çapında standart. Çoğunlukla UDP ile bağlantılı olarak kullanılır. RTP paketleri UDP paketleri içine yerleştirilmiştir.

RTP-Port

VoIP'da ses ve veri paketlerinin üzerinden gönderildiği ve alındığı (yerel) **Port**.

S**Sabit IP-adresi**

Sabit IP, adresi bir şebeke bileşenine ağıın yapılandırılması esnasında manüel olarak atanır. **Dinamik IP adresi**'nden farklı olarak sabit bir IP adresi değişmez.

Ses kodlayıcı

Bkz. **Kodlayıcı**.

SIP (Session Initiation Protocol)

Sesli iletişimden bağımsız sinyalizasyon (işaretlerle bildirim) protokolü. Telefon bağlantısının kurulması ve kesilmesi işlemi için kullanılır. Ayrıca sesli aktarım için de parametreler tanımlanabilir.

SIP Portu / Yerel SIP Portu

VoIP'da SIP sinyalizasyon verilerinin üzerinden gönderildiği ve alındığı (yerel) **Port**.

SIP Proxy sunucusu

VoIP sunucunuzun Gateway sunucusunun IP adresi.

SIP sunucusu

Bkz. **VoIP-Provider**.

SIP-adresi

Bkz. **URI**.

Simetrik NAT

Bir simetrik NAT, harici hedef adrese bağılı olarak aynı dahili IP adresleri ve port numaralarına farklı harici IP adresleri ve port numaraları atar.

Statik IP-adresi

Bkz. **Sabit IP-adresi**.

STUN

Simple Transversal of UDP over NAT

NAT kumanda mekanizması.

STUN, VoIP telefonlar için bir veri protokolüdür. STUN, VoIP telefonun veri paketleri içindeki IP adresini güvenlik altına alınmış özel şebekenin resmi adresi üzerinden ikame eder. Veri transferinin kumandası için internet ortamında ilave bir STUN sunucusuna ihtiyaç duyulur. STUN simetrik NAT'larda uygulanamaz.

Ayrıca bkz.: **ALG, Firewall, NAT, Outbound Proxy**.

Sunucu

Diğer **Ağ katılımcısı (Client için)** için bir hizmet sunar. Kavram, bir bilgisayar/PC ya da bir uygulamayı tanımlayabilir. Bir sunucu **IP adresi/Domain ismi** ve **Port** üzerinden adreslenir.

Ş

Şebeke

Cihaz bağlantısı. Cihazlar ya çeşitli kablolar ya da telsiz hatları üzerinden birbirlerine bağlanabilirler.

Ağlar, kapsama alanı ve yapı bakımından çeşitlilik gösterirler:

- Kapsama alanı: Yerel ağlar (**LAN**) ya da geniş alan ağları (**WAN**)
- Yapı: **Alt yapı şebekesi** ya da Ad-hoc ağ

T

Tam dubleks

Veri aktarımında eş zamanlı olarak veri gönderilip alınabilen mod.

TCP

Transmission Control Protocol

Aktarım protokolü. Güvenli aktarım protokolü: Veri aktarımı için gönderici ile alıcı arasında bir bağlantı kurulur, kontrol edilir ve kesilir.

TLS

Transport Layer Security

İnternet ortamında veri aktarımının kodlanmasına yönelik protokol. TLS bir üst **Aktarım protokolü**'dür.

U

UDP

User Datagram Protocol

Aktarım protokolü. TCP'ın aksine **UDP** güvenlik altına alınmamış bir protokoldür. UDP sabit bir bağlantı kurmaz. Veri paketleri (datagramlar) Broadcast olarak gönderilir. Verileri alma konusunda alıcı tek başına sorumludur. Gönderici, verilerin alınışı konusunda bir bildirim almaz.

URI

Uniform Resource Identifier

Kaynakların tanımlanmasına yönelik karakter dizisi (örn. e-posta alıcısı, <http://gigaset.com>, dosyalar).

İnternet ortamında URI'ler, kaynakların standart şekilde tanımlanmasında kullanılır. URI'ler aynı zamanda SIP adresleri olarak da adlandırılırlar.

URI'ler telefona numara olarak da girilebilir. Bir URI'yi arayarak VoIP donanımına sahip bir internet katılımcısını arayabilirsiniz.

URL

Universal Resource Locator

İnternet içindeki bir domain'nin global olarak açık adresi.

Bir URL, **URI**'in alt türüdür. URL'ler **İnternet** içindeki bir kaynağın yerini (İngilizcesi Location) tanımlarlar. Kavram (tarihsel koşullara bağlı olarak) sıklıkla URI'nin eş anlamlı kavramı olarak kullanılır.

User-ID

Bkz. **Kullanıcı şifresi**.

V**VoIP**

Voice over Internet Protocol

Telefon bağlantıları telefon şebekesi yerine **Internet** üzerinden (ya da başka IP şebekeleri üzerinden) kurulur ve iletilir.

VoIP-Provider

VoIP, SIP ya da **Gateway-sunucusu** internet üzerinden yapılan telefon görüşmeleri için **Gateway** sunan bir internet sunucusudur. Telefonunuz SIP standardıyla çalıştığı için, sunucunuzun SIP standardını desteklemesi gerekir.

Sunucu VoIP görüşmelerini telefon şebekesine (analog, ISDN ve mobil telefon şebekesi) iletir ya da tam tersini yapar.

W**WAN**

Wide Area Network

Mekansal olarak sınırlanılmamış geniş trafik ağı (örn. **Internet**).

Y**Yanıt vermeme durumunda geri arama**

= CCNR (Completion of calls on no reply). Eğer aranan kişi yanıt vermiyorsa, arayan kişi otomatik geri arama fonksiyonunu devreye sokabilir. Hedef katılımcı ilk kez bir bağlantı kurmuş ve yeniden serbest kalmışsa, arayanın tarafında bir sinyal oluşur. Bu özellik, aracılık yapan birim tarafından desteklenmek zorundadır. Geri arama görevi yaklaşık 2 saat sonra (şebeke servis sağlayıcıya bağlı olarak) otomatik silinir.

YerelIP-adresi

Yerel veya özel IP adresi yerel bir ağ içindeki (LAN) bir şebeke bileşeninin adresidir.

Şebeke işletmecisi tarafından istendiği gibi verilebilir. Yerel ağdan internete şebeke geçişini gerçekleştiren cihazlar (Gateway ya da Router) bir özel ve bir resmi IP adresine sahiptirler.

Ayrıca bkz. **IP adresi**.

Aksesuarlar

Gigaset el cihazları

Gigaset'inizi geliştirerek kablosuz bir telefon santraline dönüştürün:

SL930H Gigaset el cihazı

- ◆ Gigaset baz istasyonlarını geliştirerek kablosuz bir telefon santraline dönüştürmek için el cihazı
- ◆ Android™ ve WLAN'lı DECT el cihazı
- ◆ Google Play™ Store üzerinden uygulama indirmek için Android™ 4.0.4
- ◆ 975.000'den fazla uygulamaya erişim
- ◆ Sabit hat ve Internet (örn. Skype) üzerinden kablosuz telefon görüşmesi yapma
- ◆ Kapasitif Tam Dokunmatik Ekran 45 x 68 mm (G x Y)
- ◆ Serbestçe yapılandırılabilen 5 ana ekran
- ◆ e-postaları yönetme
- ◆ Resimleri, videoları ve müzikleri yükleme
- ◆ 2.000 adede (vCards) kadar bağlantı kaydedilebilen Android™ adres rehberi
- ◆ Google bağlantılarının WLAN üzerinden otomatik olarak senkronizasyonu
- ◆ Tam Dupleks kalitede konforlu şekilde hoparlörden görüşme
- ◆ Micro-USB üzerinden bilgisayar bağlantısı
- ◆ microSD-Card aracılığıyla 32 GB'a kadar hafıza genişletme



www.gigaset.com/sl930h

SL910H Gigaset el cihazı

- ◆ Dokunmatik ekran üzerinden yenilikçi kumanda konsepti
- ◆ Gerçek metal çerçeveye sahip el cihazı
- ◆ 8,1 cm TFT renkli ekran
- ◆ Hoparlör üzerinden en iyi kalitede konforlu görüşme
- ◆ Bluetooth ve Mini USB
- ◆ Kişisel menü konfigürasyonu
- ◆ 500 kartvizit için adres rehberi
- ◆ Görüşme/bekleme süresi maks. 13 saat/180 saat
- ◆ Hoparlör üzerinden konforlu görüşme: ayarlanabilir 4 hoparlör görüşme profili
- ◆ Resimli klip, ekran koruyucu (analog ve dijital saat)
- ◆ Zil melodilerinin indirilmesi
- ◆ ECO-DECT
- ◆ Çalar saat
- ◆ Alarm planlayıcılık takvim
- ◆ Zamana bağlı zil sesi kapatmasına sahip gece modu
- ◆ "Gizli" aramalara son
- ◆ Bebek alarmı



www.gigaset.com/gigaset910h

S820H Gigaset el cihazı

- ◆ Hoparlör üzerinden en iyi kalitede konforlu görüşme
- ◆ Aydınlatmalı tuş takımı
- ◆ Basit ses düzeyi ayarı için yan tuş
- ◆ 2,4" Dokunmatik ekran
- ◆ Bluetooth ve Mini USB
- ◆ 500 kartvizit için adres rehberi
- ◆ Görüşme/bekleme süresi maks. 20 saat/250 saat, standart pil
- ◆ Hoparlör üzerinden konforlu görüşme: ayarlanabilir 4 hoparlör görüşme profili
- ◆ Resimli klip, ekran koruyucu (analog ve dijital saat)
- ◆ Zil melodilerinin indirilmesi
- ◆ ECO-DECT
- ◆ Çalar saat
- ◆ Alarm planlayıcı takvim
- ◆ Zamana bağlı zil sesi kapatmasına sahip gece modu
- ◆ "Gizli" aramalara son
- ◆ 15 adet arzu edilmeyen numarayı bloke etme (baz istasyonuna bağlı)
- ◆ Bebek telsizi, direkt arama

www.gigaset.com/gigaset820h



C620H Gigaset el cihazı

- ◆ Hoparlör üzerinden en iyi kalitede konforlu görüşme
- ◆ 1,8" TFT renkli ekran
- ◆ 250 kayıtlık telefon rehberi
- ◆ Görüşme/bekleme süresi maks. 26 saat/530 saat, standart pil
- ◆ Hoparlör üzerinden konforlu görüşme: ayarlanabilir 4 hoparlör görüşme profili
- ◆ Ekran koruyucu (analog ve dijital saat)
- ◆ ECO-DECT
- ◆ Çalar saat
- ◆ Alarm planlayıcı takvim
- ◆ Zamana bağlı zil sesi kapatmasına sahip gece modu
- ◆ "Gizli" aramalara son
- ◆ 15 adet arzu edilmeyen numarayı bloke etme
- ◆ Bebek telsizi, direkt arama

www.gigaset.com/c620h



E630H Gigaset el cihazı

- ◆ Hoparlör üzerinden en iyi kalitede konforlu görüşme
- ◆ Basit ses düzeyi ayarı için yan tuşlar
- ◆ 1,8" TFT renkli ekran
- ◆ Su sıçramasına karşı korumalı
- ◆ Her tuşla kolayca cevaplama
- ◆ 200 kayıtlık telefon rehberi
- ◆ Görüşme/bekleme süresi maks. 20 saat/250 saat, standart pil
- ◆ El feneri fonksiyonu
- ◆ Spot-LED arama göstergesi
- ◆ Ortama hızlıca uyarlamak için profil tuşu
- ◆ Ekran koruyucu (analog ve dijital saat)
- ◆ ECO-DECT
- ◆ Çalar saat
- ◆ Alarm planlayıcı takvim
- ◆ Zamana bağlı zil sesi kapatmasına sahip gece modu
- ◆ "Gizli" aramalara son
- ◆ Bebek telsizi, direkt arama

www.gigaset.com/e630h



C430H / C530H Gigaset el cihazı

- ◆ Hoparlör üzerinden en iyi kalitede konforlu görüşme
- ◆ 1,8" TFT renkli ekran
- ◆ 200 kayıtlık telefon rehberi
- ◆ Görüşme/bekleme süresi maks. 20 saat/250 saat, standart pil
- ◆ Ekran koruyucu (analog ve dijital saat)
- ◆ ECO-DECT
- ◆ Çalar saat
- ◆ Alarm planlayıcı takvim
- ◆ Zamana bağlı zil sesi kapatmasına sahip gece modu
- ◆ "Gizli" aramalara son
- ◆ Bebek telsizi, direkt arama

www.gigaset.com/c430h

www.gigaset.com/c530h



L410 Kablosuz telefonlar için hoparlörden görüşme klipsi

- ◆ Telefonlaşma sırasında mutlak hareket özgürlüğü
- ◆ Pratik klips sabitleme
- ◆ Mükemmel ses kalitesinde hoparlörden görüşme
- ◆ Ağırlık yakl. 30 g
- ◆ ECO-DECT
- ◆ 5 kademede ses şiddeti ayarı
- ◆ LED üzerinden durum göstergesi
- ◆ Görüşme/bekleme süresi maks. 5 saat/120 saat
- ◆ Kapsama alanı binalarda 50 m, açık alanlarda 300 m'ye kadardır.



www.gigaset.com/gigasetl410

Gigaset-Repeater (yükseltici)

Gigaset yükselticisiyle, Gigaset el cihazınızla baz istasyonu arasındaki kapsama alanını genişletebilirsiniz.

www.gigaset.com/gigasetrepeater



Tüm aksesuarları ve pilleri yetkili satıcılardan sipariş edebilirsiniz.

Gigaset
Original
Accessories

Yalnızca orijinal aksesuarlar kullanın. Böylece sağlığınızın ve cihazınızın zarar görmesini engelleyebilir ve ilgili tüm yasal düzenlemelere uyulduğundan emin olabilirsiniz.

Uyumluluk

Gigaset baz üniteleri/istasyonları ile bağlantılı olarak el cihazlarının fonksiyonları hakkında daha fazla bilgi için şu adresi ziyaret edin:

www.gigaset.com/compatibility

Baz istasyonunun duvara montajı

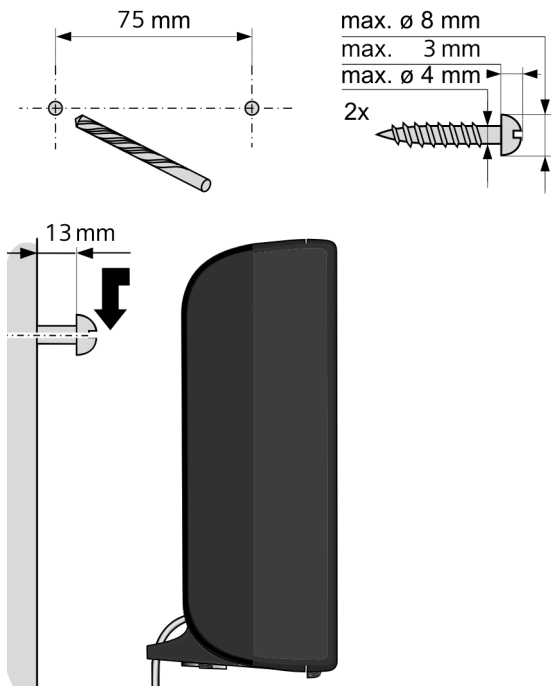

Şarj istasyonunun duvara montajı

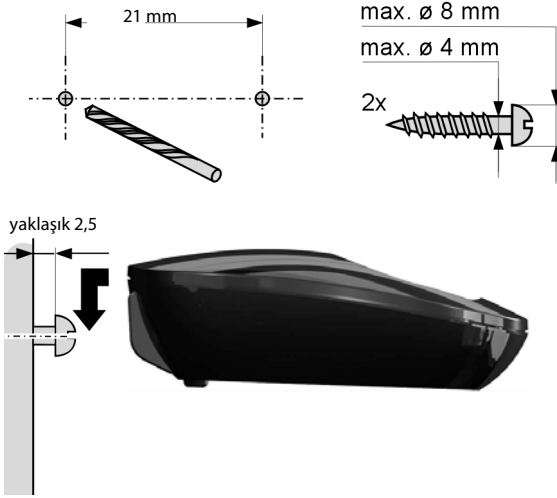

Dizin

A	
Acil arama	
mümkün değil	5
Acil çağrı numaraları	
arama kuralları	110
Acil çağrı numarası	
arama kuralları	110
Açık IP adresi	136
Açma	
bebek alarmı	86
çağrı numarasını engelleme	37
çağrı yönlendirme	38
el cihazı	26
şebeke telesekreteri	65
tuş kilidi	26
uyarı sesleri	48
Adı	
bir el cihazı	71
Adres rehberi	
açma	26
ADSL	136
Ağ	146
Ağ adaptörü	5
Ahize profilleri	46
Akım tüketimi bkz. güç tüketimi	
Aksesuarlar	148
Aktarım oranı	136
Aktarım protokolü	136
AKZ (hat alma kodu)	88
Alan kodu	
kendi alan kodunu ayarlama	52
ALG	136
Alt ağ	136
Alt ağ maskesini	
belirleme	52
Alt yapı ağı	136
Alternatif seçenekler	100
Ambalaj içeriği	6
Application Layer Gateway (ALG)	136
Arama	
çağrı listesiyle	32
dahili	70
Gigaset.net	77, 79
IP adresini girme	31
numarayı gizleme	37
telefon rehberinde	74
telefon rehberiyle	32
Arama hazırlığı	136
Arama listesi	
girişi silme	80
Arama yapma	
tekrar arama listesinden	31
Arama yöntemi	88
Arama, el cihazı	69
Aramayı	
cevaplama	33
Arapça harf girme	100
Arayanın numarasını	
görüntüleme (CLIP)	34
Asymmetric Digital Subscriber Line	136
Ayarlama	
ekran koruyucu	44
Ayarları değiştirme	44
B	
Bağlama	
baz üniteyi telefon santraline	88
Bağlantı	
durumu	116
Web-Konfigurator ile	96
Bağlantı asistanını	
başlatma (kullanıma alma)	14, 15
Baz istasyonu	
ayarları değiştirme	44
Baz istasyonuna	
genel bakış	3
Baz istasyonunu	
değiştirme	69
elektrik şebekesine bağlama	11
kurma	7
telefon ağına bağlama	11
Baz ünite	
cihaz yazılımını güncelleme	55
güç tüketimi	133
sistem PIN kodu	51
Baz üniteyi	
ayarlama	51
fabrika ayarlarına geri getirme	56
telefon santraline bağlama	88
Bebek alarmı (Babyphone)	86
Bekleme konumu, geri dönme	28
Bekleme konumuna (ekran)	28
Bekleme müziği	48, 52, 137

Bekleme süresi	
hat kullanımından sonra	89
ön koddan sonra	89
R tuşundan sonra	89
Bertaraf	117, 132
Bilgi Merkezi	59
Bilgi Merkezini kullanma	62
Bilgisayar adres rehberi girişlerini telefon rehberine aktarma	113
Bilgisayarı Web-Konfigurator'a bağlama	95
Bilinmeyen	34
Bip (dikkat sesi)	47
Bitirme, görüşme	33
Blok arama	137
Butonlar	101
Büyük/Küçük harf	29
C	
Çağrı bekletme	137
dahili görüşme	71
dahili harici görüşme sırasında	33
harici dahili görüşme sırasında	33
harici görüşme	39
Çağrı listeleri	80
girişi silme	80
Çağrı numarası aktarma	34
Çağrı numarası göstergesi, notlar	34
Çağrı numarası göstergesini engelleme	37
Çağrı numarasını engelleme	37
Çağrı Yönlendirme	38, 137
Çağrı yönlendirme	
Gigaset.net	38, 111
Çalar saat	83
Çalışma alanı	100
Çalıştırma (telefonun çalıştırılması)	6
Call Forwarding	137
Call Waiting	137
Call-by-Call numaraları	43
Cevap vermeme durumunda	
geri arama	147
Cevaplama	45
Cevaplamayı açma	45
kapatma	45
Cevapsız arama	80
Çevirme bekleme süresi	89
Çevre	131
CF	137
Çift noktalı harfleri girme	29
Çift yönlü konuşma (bebek alarmı)	86
Cihaz Kullanım Ömrü	117
Cihaz yazılımı	136
güncellemeleri	7
güncellemesini başlatma	55
otomatik güncelleme	56, 116
sürümünü sorgulama	127
CLIP	34
COLP	137
COLR	137
Connected Line Identification Presentation/Restriction	137
CW	137
D	
Dahili	
danışma	70
konferans	70
telefon görüşmesi yapma	70
Dahili görüşme	70
çağrı bekletme	33, 71
Dahili ismi değiştirme	71
Dahili numaraları değiştirme	72
Danışma	40, 138
Danışma (dahili)	70
Darbeleri arama yöntemi	88
Değiştirme	
ahize ses düzeyi	46
arama yöntemi	88
bekleme süreleri	89
dahili katılımcının ismi	71
dahili numaralar	72
ekran dili	44
hoparlör ses düzeyi	46
sistem PIN kodu	51
Demilitarized Zone	138
DHCP	138, 139
Differentiated Service Code Point	138
Digital Subscriber Line	138
Digital Subscriber Line Access Multiplexer	139
Dikkat sesi	48
Dikkat sesi (bip)	47
Dil, ekran	44
Dinamik IP adresi	138
Direkt arama	32
DMZ	138
DNS	138
DNS sunucusu	
tercih edilen	53

Doğrulamak	138	liste	26
Dolaşma alanı	100	Paging	69
Domain isim sistemi	138	renk şeması	45
Domain ismi	138	tuşları	2
DSCP	138	uyarı sesleri	48
DSL	138	El cihazına	
DSLAM	139	genel bakış	2
Durum çubuğu	2	El cihazını	
semboller	90	arama	69
Durum kodları (VoIP)		ayarlar	44
kod tablosu	124	başka baz istasyonlarına kaydetme	69
Dynamic DNS	139	fabrika ayarlarına geri getirme	49
Dynamic Host Configuration		kaydetme	68
Protocol	138	kullanıma alma	9
DynDNS	139	Elektrik şebekesi	11
E		En iyi baz istasyonu	69
ECO DECT	82	Engelleme	
ECT	42	çağrı numarası göstergesi	37
açma/kapatma	40	konuşma araları (VoIP)	108
Eko Modu+ (telsiz modülünü kapatma)	82	E-posta	
Ekran		ayarlar	113
aydınlatması	45	Ethernet-ağı	139
aydınlatmasını devreye sokma	45	Explicit Call Transfer	139
bekleme konumunda	28	F	
ekran dilini değiştirme	44	Fabrika ayarları	115
ekran koruyucu	44	Fiş uç düzeni	134
Kırık	5	Flatrate	139
renk şeması	45	G	
Ekran koruyucu	44	G.711 a law	107
Ekran simgeleri	90	G.711 µ law	107
Ekran tuşları	27	G.722	36, 107
atama	49	G.722 Geniş bant ses kodlayıcı	107
semboller	91	G.726	107
Ekranı		G.729	108
ayarlar	44	G.729 için Annex B'yi etkinleştirme	108
El cihazı		Gateway	140
açma/kapama	26	Gateway servis sağlayıcısı	140
adı değiştirme	71	Geçiş yapma	41, 140
ahize ses düzeyi	46	Geniş bant bağlantıları	36
ayarları değiştirme	44	Geniş bant internet erişimi	140
bebek alarmını kullanma	86	Geniş bant ses kodlayıcı	107, 140
bekleme konumu	28	Geri Arama	88
dahili numarayı değiştirme	72	Gigaset HDSP bkz. HDSP	
değişimi başka bir baz istasyonuna	69	Gigaset.net	34
değişimi, en iyi alışı sinyaline	69	çağrı yönlendirme	38, 111
ekran aydınlatması	45	eko servisi	35
ekran dili	44	isimleri girme	78
görüşmeyi aktarma	70	katılımcılarını arama	77
hoparlör ses düzeyi	46	katılımcısını arama	77
kaydını kaldır	68, 69		

katılımcıyı arama	79	Hızlı arama	49, 66, 73
kendi adını değiştirme/silme	78	Hızlı arama özelliğiyle arama	49
telefon rehberi	77	Hoparlör	34
Gigaset.net telefon rehberindeki katılımcıları arama	77	HTTP-Proxy	141
Gigaset.net'in Eko servisi	35	Hub	141
Gigaset-config	95, 96	I	
Giriş alanları	100	IEEE	141
Gizli No	34	İkaz sesi bkz. Uyarı sesleri	
Global IP adresi	140	Institute of Electrical and Electronics Engineers	141
Global System for Mobile Communication	140	İnternet	141
Gönderme		İnternet bağlantısı	12
telefon rehberi girişini el cihazına.	75	İnternet erişimi (geniş bant)	140
tüm telefon rehberini el cihazına	75	İnternet Protokolü	141
Görüntüleme		İnternet servis sağlayıcı	141
kabul edilmemiş		IP	141
randevular/yıldönümleri	85	IP adresi	141
numara (CLI/CLIP)	34	açık	136
şebeke telesekreterinin mesajı	28	atama	52
telefon rehberi hafıza alanı	74	dinamik	138
Görüntülenen		global	140
ad (VoIP)	140	özel	143
Görüntülenen ad (VoIP)	140	sabit	145
Görüşme		seçme	31
aktarma	42	statik	145
dahili	70	yerel	147
Görüşme süresi	31	IP adresini	
Görüşme ücreti, bkz. maliyet kontrolü		el cihazında görüntüleme	3
Görüşmeyi		otomatik olarak alma	52
aktarma (bağlama)	42, 70	IP adresinin yapısı	141
sonlandırma	33	IP konfigürasyon	52
Gösterge		IP-Pool aralığı	141
görüşme süresi, görüşme ücreti	43	İşaretili karakterler	29
Grup araması	70	İşitme cihazları	5
GSM	140	İşitme duyusu	
Güç tüketimi (baz ünite)	133	kaybının önlenmesi	5
Güvenlik bilgileri	5	İstemci	137
Güvenlik duvarı	139	İthalatçı Firma	117
H		IWV (Darbeli arama modu)	88
Harici	34	K	
Harici görüşme		Kabul edilmemiş yıldönümleri/randevular	85
çağrı bekleme	39	Kapatma	
Hassasiyet (bebek alarmı)	86	bebek alarmı	87
Hava tahmini, bekleme ekranında	64	çağrı numarasını engelleme	37
HDSP	36, 107	çağrı yönlendirme	38
Headset	140	el cihazı	26
Hedef çağrı numarası (bebek alarmı)	86	şebeke telesekreteri	65
High Definition Sound Performance bkz. HDSP		tuş kilidi	26

uyarı sesleri	48
Kapsama alanını azaltın	82
Karakter seti	135
Kaydetme el cihazı	68
Kaydetme (ön kod)	88
Kayıp, işitme duyusunda	5
Kayıt silme (el cihazı)	69
Kayıtçı	142
Kemer klipsini takma	10
Kilit tuş kilidinin açılması/kapatılması	26
Kiril harfi girme	100
Kiril ve Arapça harfler girme	100
Kişisel tanım numarası	143
Kırık ekran	5
Kodlayıcılar	142
Konferans	41
Konferans (dahili)	70
Konuşma aralarını engelleme	108
Küçük çocuk araması	32
Küçük/Büyük harf	29
Kulaklığı bağlama (kablolu)	8
Kulaklığın takılması	23
Kulaklık yuvası	23
Kullanıcı bilgilerini (VoIP) girme el cihazıyla	19
Kullanıcı şifresi	142
Kullanıma alma el cihazı	9
Kumanda tuşu	26
Kurulum baz istasyonu	7
şarj istasyonu	9
Kurulum asistanı	13
L LAN	142
Liste çağrı listeleri	80
cevapsız aramalar	80
el cihazları	26
şebeke telesekreteri	67
Listeler	100
Local Area Network	142
Lokal SIP portu	145

M

MAC adresi	142
MAC adresini sorgulama	56
Maliyet kontrolü	43
Masraflar bkz. maliyet kontrolü	
Maximum Receive Unit	142
Maximum Transmission Unit	143
Mbps	142
Media Access Control	142
Melodi dahili/harici çağrılar için zil sesi	47
Menü açma	26
Web-Konfigurator'a genel bakış	103
yönetim	27
Menü çubuğu	99
Mesaj dinleme (şebeke telesekreteri)	67
Mesaj listesi	28
şebeke telesekreteri	67
Meşgul modunda geri arama	142
Metin girme	29
Mikrofon	2
Mikrofonu sessiz moda getirme	34
Million Bits per Second	142
MRU	142
MTU	143
Music on hold	137
Müşteri Hizmetleri	117

N

NAT	143
simetrik	145
Network Address Translation	143
Numara bebek alarmında hedef olarak	86
girme	29
telefon rehberiyile giriş	76
Numara göstermeyi engelleme	37
Numarayı telefon rehberine aktarma	75
telefon rehberine kaydetme	74
Numarayı gizle	37
Numarayı gizleme	37

O	
Ön kod	
bir telefon santralinde	88
Onay	127
Online telefon rehberi	
Gigaset.net.	77
Otomatik	
cevaplama	45
Otomatik sürüm kontrolü	116
Otomatik yapılandırma	16
Otomatik yapılandırma kodu	13
Outbound-Proxy	143
Özel fonksiyonlar	88
Özel IP adresi	143
Özel karakter girme	29
Özel karakterleri girme	29
P	
Paging	3, 69, 143
Paging tuşu	3
Pil	
göstergesi	2
şarj durumu	90
sembolü	2
Pili	
şarj etme	10
takma	9
Pillerin şarj durumu	90
PIN	143
PIN kodunu değiştirme	51
Port	143
Port numarası	144
Port-Forwarding	144
Protokol	144
Proxy	144
Proxy sunucusu	144
Q	
Quality of Service (servis kalitesi)	144
R	
R tuşu	89
VoIP fonksiyonu	112
Radyo dalgalarını düşürme	82
Rakam tuşuna atama	49
RAM	144
Randevu	
ayarlama	84
kabul edilmeyenleri görüntüleme	85
Random Access Memory	144
Read Only Memory	144
Renk şeması	45
Repeater	58
RFC 2833 (DTMF sinyalizasyonu)	111
ROM	144
Router cihazı	144
Routing	144
RTP	145
RTP portu	145
S	
Saati ayarlama	51, 93
Sabit IP adresi	145
Şarj durumu göstergesi	2
Şarj istasyonunun bağlanması	9
Şbk-kutusu bkz. Şebeke telesekreteri	
Şebeke	
Ethernet	139
telesekreterinin numarasını girme	65
Şebeke servisleri	37
Şebeke telesekreter mesajını	
görüntüleme	28
Şebeke telesekreteri	65
açma/kapatma	65
arama	66, 67
hızlı arama için belirleme	66
liste	67
numarayı girme	65
Seçenekler	100
Seçim seçenekleri	100
Seçme	
IP adresi	31
Şekerleme modu	83
Sembol	
çalar saat	83
tuş kilidi	26
zil sesi	48
Semboller	
durum çubuğu	90
ekran tuşlarındaki	91
yeni mesajları görüntüleme	28
Sertifika hatası	16
Servis bilgisi sorgulama	126
Servis kalitesi	144
Ses düzeyi	
ahize	46
el cihazı hoparlör ses düzeyi	46
hoparlör	46
Ses için, bkz. zil sesi	
Sessizliği engelleme	108
Silme tuşu	27

Simetrik NAT	145	girişini kaydetme	74
Simple Transversal of UDP over NAT	145	girişlerin sırası	74
Sinyal alışı gücü	90	metinden numara aktarma	75
Sinyal güçlendirici bkz. Repeater		Telefon rehberi aktarımı	113
Sinyal sesi bkz. Uyarı sesleri		Telefon rehberi dosyası	
SIP	145	içeriği (vCard formatı)	114
SIP adresi	145	Telefon rehberi içerisinden bir kayıt seçme	74
SIP portu	145	Telefon rehberindeki kayıt yeri	74
SIP Proxy sunucusu	145	Telefon rehberindeki sıra	74
SIP sunucusu	145	Telefon rehberini	
Sistem ayarlarını		açma	26
kaydetme	51	bilgisayara/bilgisayardan aktarma	113
Sistem PIN kodunu değiştirme	51	numara girişinde kullanma	76
Sistemi ayarlama	51	Telefon santrali	
Sıvı	132	arama yöntemini ayarlama	88
Sıvılar ile temas etmesi	132	bekleme süreleri	89
Sorular ve Cevaplar	120	ön kodu kaydetme	88
Sorumluluk muafiyeti	131	tonlu aramaya geçme	89
Sorun giderme		Telefon santralini	
(genel)	120	baz üniteye bağlama	88
Statik IP adresi	145	Telefonu	
STUN	145	ayarlama	51
Subnet Mask	136	bağlama	8
Sunucu	145	Telefonu sessize alma	34
Süre kontrolü		Telefonun	
zil sesi	47	çalıştırılması	6
Sürüm kontrolü, otomatik	116	Telesekreter	
T		hızlı arama için belirleme	66
Takvim	84	Telsiz modülünü kapatma	82
Tam dubleks	146	Telsiz performansını düşürme	82
Tarihi ayarlama	51, 93	Tercih edilen DNS sunucusu	53
Tasarırlu telefon kullanımı	43	Teslimat kapsamı	6
Taşıma Sırasında Dikkat Edilecek Hususlar	133	Tıbbi cihazlar	5
TCP	146	TLS	146
Teknik veriler	133	Tonlu arama	88, 89
Tekrar Arama Listesi	31	Transmission Control Protocol	146
Telefon ağı	11	Transport Layer Security	146
Telefon ayarlarını değiştirme	44	Tuş 1'e (hızlı arama)	
Telefon etme		atama	66
aramayı cevaplama	33	Tuş kilidi	26
harici	30	Tuşa atama	49
Telefon fişi, fiş uç düzeni	134	Tuşlar	2
Telefon görüşmesi		ekran tuşları	27
dahili	70	kumanda tuşu	26
Telefon rehberi	73	Paging tuşu (baz istasyonu)	3
el cihazına gönderme	75	silme tuşu	27
Gigaset.net	77		
girişi/listeyi el cihazına gönderme	75		

U	
Üçlü konferans	41
Uniform Resource Identifier	146
Universal Resource Locator	146
URI	146
URL	146
User Datagram Protocol	146
User-ID	146
Uyarı sesleri	48
Uygunluk Değerlendirme Kuruluşu	117
V	
vCard formatı	114
vcf dosyası	113
Veri paketleri, parçalara bölme	143
Veri paketlerinin parçalara bölünmesi	143
Voice over Internet Protocol	147
VoIP	147
durum kodları (tablo)	124
hesabını yapılandırma (ilk)	19
servis sağlayıcı verilerini yükleme	17
VoIP durumu mesajları durum kodları tablosu.	124
VoIP için DTMF sinyalizasyonu	111
VoIP kullanıcı verileri girme (bağlantı asistanı)	19
VoIP servis sağlayıcı	147
verilerini indirme	17
VoIP servis sağlayıcıyı seçme.	17
W	
WAN	147
Web sayfalarının yapısı	99
Web Sayfası yapısı	99
Web-Konfigurator arayüz dili	97
dili	97
menü	103
VoIP için DTMF sinyalizasyonu	111
Web-Konfigurator'da arayüz dili	97
oturum açma.	97
oturumu kapatma.	98
Web-Konfigurator'u bilgisayara bağlama	95
Wide Area Network	147
Y	
Yanlış girişler (düzeltme).	27
Yanlış girişleri düzeltme	27, 29
Yanlış girişlerin düzeltilmesi	29
Yardım	117, 120
Yeniden başlatma	115
Yerel iletişim portları	112
Yerel IP adresi	147
Yıldönümü kabul edilmeyenleri görüntüleme	85
Z	
Zil sesi dahili/harici çağrılar için melodi.	47
süre kontrolü.	47
Zil sesini değiştirme	46
Zil sesleri	46

Issued by

Gigaset Communications GmbH

Frankenstr. 2a, D-46395 Bocholt

© Gigaset Communications GmbH 2015

Subject to availability.

All rights reserved. Rights of modification reserved.

www.gigaset.com