

Gigaset

E550 - E550 A

De meest actuele gebruiksaanwijzing
vindt u onder
www.gigaset.com



Gigaset E550/E550A – uw betrouwbare partner

Dit toestel wordt gekenmerkt door een ergonomisch design, eenvoudig te bedienen toetsen en een overzichtelijk display met grote cijfers en letters.

De Gigaset E550/E550A is daarnaast robuust en beschikt over een uitstekende geluidskwaliteit tijdens handsfree-telefoneren. Bovendien beschikt het toestel over een lange gebruikstijd.

Dankzij de ECO-mode verstuurt uw Gigaset in de ruststand geen DECT-sigitaal.

Snelkiestoetsen

Sla nummers die u vaak belt eenvoudig op onder de extra toetsen (→ pagina 30).

SOS-functie (alleen E550A)

In noodgevallen kunt u met een eigen meldtekst hulp vragen bij uw vrienden (→ pagina 36).

Grote lettertypes en verlichting

Verhoog de leesbaarheid van nummers door het lettertype te vergroten en pas de verlichting van het display aan uw eigen wensen aan (→ pagina 55).

Volume

Pas het volume van de handset en de handsfree-functie eenvoudig aan met de boost-toets aan de rechterzijde van het toestel (→ pagina 27).

Telefoonboek voor 150 vermeldingen

Sla telefoonnummers en namen op in het telefoonboek (→ pagina 28).

Bellerslijst

U kunt controleren, wie er tijdens uw afwezigheid heeft gebeld (→ pagina 33).

Nummerherhaling

Herhaal de laatst gebruikte nummers (→ pagina 32).

Goed voor het milieu

Telefoneren met laag zendvermogen in de Eco-modus (→ pagina 48).

Meer informatie over uw toestel vindt u op internet op www.gigaset.com/nl.

Veel plezier met uw nieuwe toestel!

Overzicht



i Voor het wijzigen van de **display-taal** zie de beschrijving op pagina 55.

Overzicht basisstation Gigaset E550



Aanmeld-/pagingtoets





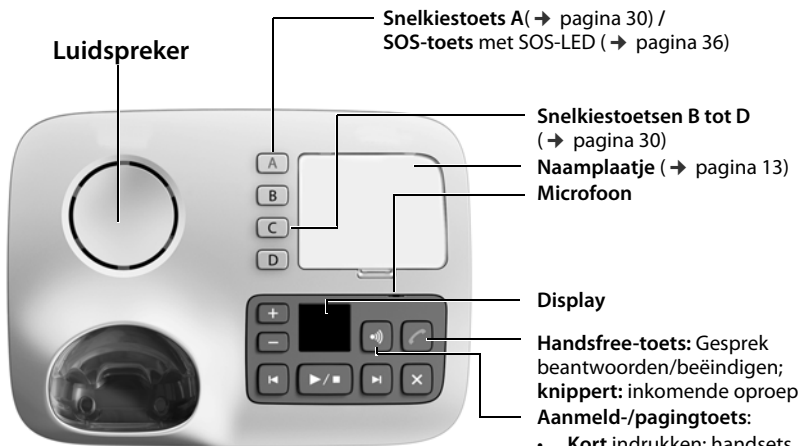

- **Kort** indrukken: handsets zoeken ("paging") → pagina 54.
- **Lang** indrukken: handsets en DECT-toestellen aanmelden → pagina 53.

Overzicht basisstation Gigaset E550A

Via de toetsen van het basisstation kunt u het geïntegreerde antwoordapparaat bedienen (alleen Gigaset E550A), handsets zoeken ("paging" → pagina 54) en handsets bij de basis aanmelden → pagina 53.



Antwoordapparaat-toetsen

-  **Weergave-/stoptoets:** berichten op het antwoordapparaat weergeven resp. de weergave afbreken.
-  **Vooruit-toets:** naar het volgende bericht.
-  **Achteruit-toets:** naar het begin van het actuele bericht resp. het vorige bericht springen.
-  **Wistoets:** tijdens het beluisteren van berichten het actuele bericht, in de ruststand alle oude berichten wissen.
-  **Volumetoetsen:** volume wijzigen
-  (+) (– = zachter; + = harder)
 - **Tijdens het beluisteren van berichten:** luidspreekervolume wijzigen.
 - **Tijdens het signaleren van een externe oproep:** volume van het belsegnaal wijzigen.
 - **Tijdens het gesprek:** volume instellen.

Display van het antwoordapparaat

Brandt: het antwoordapparaat is ingeschakeld. Het aantal opgeslagen berichten wordt weergegeven.

00 knippert: het antwoordapparaat neemt een bericht op.



Knippert langzaam: er zijn nieuwe berichten. Het aantal **nieuwe** berichten wordt weergegeven.

99 knippert snel: het geheugen van het antwoordapparaat is vol.

 Als het antwoordapparaat via een handset wordt bediend of als er een bericht wordt opgenomen (00 knippert), kan het niet via het basisstation worden bediend.

Gebruiksaanwijzing effectief gebruiken

Symbolen

-  Waarschuwingen die, indien ze niet worden nagekomen, persoonlijk letsel danwel materiële of financiële schade kunnen veroorzaken.
-  Voorwaarde om de volgende actie te kunnen uitvoeren.
-  Belangrijke informatie over de functie en het juiste gebruik ervan.

Toetsen

- Verbindingstoets  / verbreekttoets 
- Cijfer-/lettertoetsen  tot 
- Stertoets  / Hekjetoets 
- Berichtentoets  / R-toets 
- Navigatietoets  /
midden van de navigatietoets 
- Displaytoetsen  
- Handsfree-toets 
- Snelkiestoetsen  tot 

Symbolen op het display

Bewerking uitgevoerd



Informatie

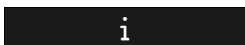

Even wachten, a.u.b...



Bewerking mislukt



Wekoproep (pagina 50)

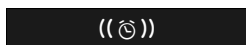

Display omhoog/omlaag



Weergave van de bedieningsstappen in de gebruiksaanwijzing

Een procedure wordt bijvoorbeeld als volgt weergegeven:

- ▶  ▶ **Instellingen** ▶ **OK** ▶  **Systeem** ▶ **OK** ▶  **ECO modus+** ▶ **OK**
( = aan)

Dit betekent dat u de volgende handelingen moet uitvoeren:

-  Als u in een menu met veel vermeldingen een van de laatste vermeldingen wilt selecteren, is het handig naar boven te bladeren in plaats van naar beneden:

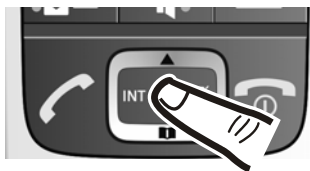

In de ruststand op het midden van de navigatietoets drukken. Het hoofdmenu wordt geopend.



Op de boven- of onderkant van de navigatietoets drukken tot ...



Instellingen:

... in het display de menu-optie **Instellingen** wordt weergegeven.



Op de displaytoets onder de melding **OK** drukken om het submenu te openen.

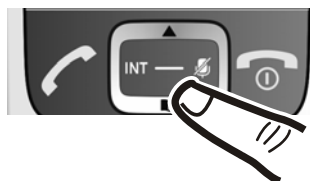

Op de boven- of onderkant van de navigatietoets drukken tot ...

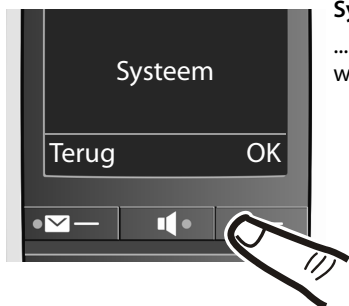

Systemem:

... in het display de menu-optie **Systeem** wordt weergegeven.

- ▶ **OK**:
- ▶ Op de displaytoets onder de melding **OK** drukken om het submenu te openen.

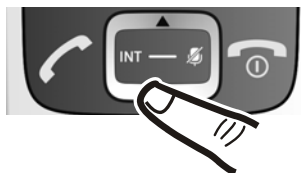

- ▶ :
- ▶ Op de boven- of onderkant van de navigatie-toets drukken tot ...

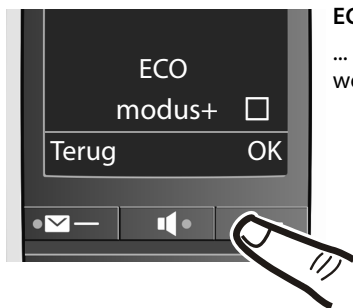

ECO -modus+:

... in het display de menu-optie **ECO -modus+** wordt weergegeven.

- ▶ **OK**:
- ▶ Op de displaytoets onder melding **OK** drukken om de functie in of uit te schakelen (= aan).

De wijziging wordt direct overgenomen en hoeft niet te worden bevestigd.

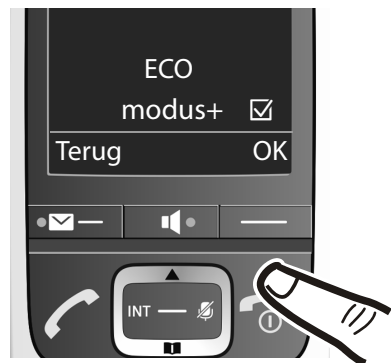











Druk op de displaytoets onder de melding **Terug** om terug te springen naar het vorige menuniveau

of
druk **lang** op de verbreekttoets  om terug te keren naar de ruststand.

Inhoudsopgave

Overzicht	3
Gebruiksaanwijzing effectief gebruiken	6
Veiligheidsinstructies	10
De eerste stappen	11
Telefoon bedienen	20
Telefoneren	25
SOS-functie	36
Antwoordapparaat	40
Extra functies	48
ECO DECT	48
Handset als wekker gebruiken	50
Ruimtebewaking (babyfoon)	51
Snelkiezen	52
Zaklamp (Spot-LED)	52
Meerdere handsets gebruiken	53
Telefoontoestel instellen	55
Handset instellen	55
Basisstation instellen	59
Basisstation op telefooncentrale gebruiken	61
Telefoon gebruiken achter router	62
Bijlage	63
Klantenservice	63
Informatie van de fabrikant	69
Technische gegevens	70
Trefwoordenregister	74

Veiligheidsinstructies

	<ul style="list-style-type: none"> • Lees voor gebruik de veiligheidsinstructies en de gebruiksaanwijzing. • Indien u dit product gebruikt in een huiselijke omgeving, breng dan uw kinderen op de hoogte van de inhoud van deze gebruiksaanwijzing en de mogelijke gevaren bij het gebruik van het toestel. • Tijdens een stroomstoring kunt u het toestel niet gebruiken. Ook noodoproepen zijn niet mogelijk. • Als de toets-/displayblokkering is ingeschakeld, kunt u ook geen alarmnummers bellen.
	<p>Gebruik de toestellen niet in een omgeving waar explosiegevaar bestaat, bijvoorbeeld een schilderwerkplaats.</p>
	<p>De apparaten zijn niet beveiligd tegen spatwater. Plaats de toestellen niet in vochtige ruimtes, zoals badkamers of doucheruimtes.</p>
	<p>Gebruik uitsluitend de netadapter die op de toestellen wordt aangegeven.</p>
	<p>Gebruik in het toestel uitsluitend oplaadbare batterijen die voldoen aan de specificaties (zie “Technische gegevens”). Gebruik geen andere batterijen omdat deze persoonlijk letsel of schade aan het product tot gevolg kunnen hebben. Beschadigde batterijen dienen te worden vervangen.</p>
	<p>Draag uw Gigaset alleen inclusief de gebruiksaanwijzing over aan derden.</p>
	<p>Defecte toestellen niet meer gebruiken of door de Servicedienst laten repareren, aangezien deze andere draadloze diensten kunnen storen.</p>
	<p>Gebruik het toestel niet als het display gescheurd of gebroken is. Gebroken glas of kunststof kan verwondingen aan handen en gezicht veroorzaken. Laat het toestel door de Servicedienst repareren.</p>
	<p>Houd de handset niet aan het oor als deze overgaat of als u de handsfree-functie heeft ingeschakeld. Dit kan tot ernstige, blijvende gehoorschade leiden. Tijdens het gesprek kan op de handset een zeer hoog gespreksvolume worden ingesteld. Deze instelling kan bij personen met een normaal hoorvermogen gezondheidsproblemen veroorzaken en is uitsluitend bedoeld voor personen met hoorverlies of een verminderd hoorvermogen .</p> <p>Uw Gigaset is compatibel met de meeste gangbare digitale hoortoestellen. Een probleemloze werking met elk hoortoestel kan echter niet worden gegarandeerd. De handset kan bij analoge hoortoestellen onaangename storende geluiden (brom- of pieptoon) veroorzaken of deze overbelasten. Neem bij problemen contact op met de audicien.</p>
	<p>De werking van medische apparatuur kan worden beïnvloed. Houd rekening met de technische omstandigheden van de betreffende omgeving, bijvoorbeeld een dokterspraktijk.</p> <p>Indien u gebruik maakt van medische apparatuur (bijvoorbeeld een pacemaker), neem dan contact op met de fabrikant van het apparaat. Hij kan u informeren of het betreffende apparaat in voldoende mate beschermd is tegen externe hoogfrequente energie (voor meer informatie over uw Gigaset-product zie “Technische gegevens”).</p>

De eerste stappen

Inhoud van de verpakking controleren



1. een basisstation Gigaset E550/E550A,
2. een Gigaset-handset,
3. twee oplaadbare batterijen,
4. een batterijklepje,
5. een netadapter voor het basisstation,
6. een telefoonsnoer,
7. een gebruiksaanwijzing
8. een kunststof afdekking voor het naamplaatje

Als u een **uitvoering met meerdere handsets** heeft aangeschaft, wordt voor elke extra handset het volgende meegeleverd:



twee oplaadbare batterijen



batterijklepje



lader



netadapter

Basisstation en lader plaatsen

Het basisstation en de lader zijn bedoeld voor gebruik in gesloten, droge ruimten met een temperatuur tussen +5 °C en +45 °C.

- ▶ Plaats uw basisstation op een stevige, niet te gladde ondergrond op een centrale positie in uw woning of monteer het basisstation (alleen Gigaset E550) of de lader aan de wand → pagina 73.



Let op het bereik van het basisstation. Dit bedraagt buitenshuis tot 300 meter en binnenshuis tot 50 meter. Het bereik is kleiner bij ingeschakelde **ECO modus** (pagina 48).

In het algemeen laten de voetjes van het apparaat geen sporen achter. Op sommige meubels kunnen de voetjes van het toestel echter ongewenste sporen achterlaten.



- Zorg dat het toestel niet wordt blootgesteld aan een warmtebron of direct zonlicht en plaats het niet in de onmiddellijke omgeving van andere elektrische apparaten.
- Zorg dat de Gigaset niet in aanraking komt met vocht, stof, agressieve vloeistoffen en dampen.

Basisstation aansluiten

- ▶ **Eerst** de telefoonstekker **2** aansluiten en de kabels door de geleidingen voeren.
- ▶ **Vervolgens** de netadapter **1** aansluiten.

Gigaset E550

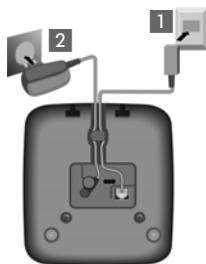

Gigaset E550A

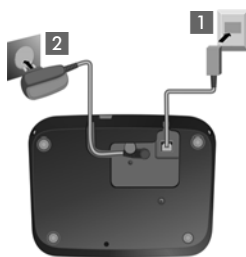

- De netadapter moet **altijd zijn aangesloten** omdat het toestel niet werkt zonder stroom.
- Gebruik uitsluitend de **meegeleverde** netadapter en het meegeleverde telefoonsnoer. De stekkerindeling van telefoonsnoeren kan verschillen (stekkerindeling → pagina 72).
- Na het aansluiten of resetten van het basisstation duurt het **ongeveer 15 seconden** voor het antwoordapparaat weer klaar voor gebruik is (alleen Gigaset E550A).

Naamplaatjes

U kunt de naamplaatjes ook downloaden van internet als PDF-bestand:
www.gigaset.com/insertstrips.



Lader aansluiten (indien meegeleverd)

- ▶ De platte stekker van de netadapter aansluiten **1**.
- ▶ Netadapter in het stopcontact steken **2**.

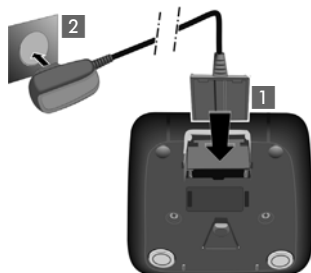

Stekker van de lader loskoppelen

Als u de stekker van de lader weer wilt verwijderen, de ontgrendeling **3** indrukken en de stekker **4** verwijderen.

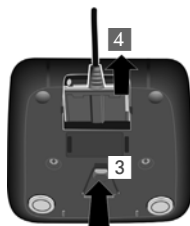

De handset in gebruik nemen

Het display wordt door een folie beschermd. **U kunt de beschermfolie nu verwijderen!**

Batterijen plaatsen en klepje sluiten

- !** Gebruik uitsluitend de door Gigaset Communications aanbevolen oplaadbare batterijen (→ pagina 70). Gebruik van een ander type kan persoonlijk letsel tot gevolg hebben. Bovendien kunnen er functiestoringen optreden of kan het toestel beschadigd raken.



- ▶ Batterijen plaatsen (positie +/- zie afbeelding).

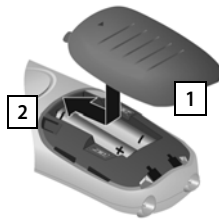

- ▶ Eerst de bovenkant van het klepje plaatsen **1**.
- ▶ Vervolgens het klepje dichtdrukken tot het vastklikt **2**.



Batterijklepje openen:

- ▶ Haak achter de gleuf die bovenin het klepje **3** zit en schuif het klepje omlaag **4**.

Batterijen laden

Het laadniveau van de batterijen wordt alleen correct aangegeven als de batterijen eenmaal volledig zijn geladen **en** daarna ontladen.

- ▶ Plaats de handset met het **display naar voren 9 uur** in het basisstation

i De handset mag alleen in het bijbehorende basisstation Gigaset E550/E550A of in de lader worden geplaatst.



- i** De handset is al bij het basisstation aangemeld. Als u een **uitvoering met meerdere handsets** heeft aangeschaft, zijn alle handsets al aangemeld bij het basisstation. U hoeft dus geen handsets aan te melden.
- Nadat de batterijen de eerste keer zijn geladen **en** ontladen, kunt u de handset na elk gesprek weer terugplaatsen in het laadstation.
- Voer de procedure voor het laden en ontladen telkens uit wanneer u de batterijen uit de handset heeft verwijderd en teruggeplaatst.
- De batterijen kunnen tijdens het laden warm worden. Dit is normaal en ongevaarlijk.
- De laadcapaciteit van de batterijen neemt als gevolg van technische oorzaken na verloop van tijd af.

Displaytaal wijzigen

U kunt de displaytaal wijzigen als er een taal is ingesteld die u niet begrijpt.

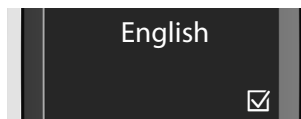

- ▶ Druk op het midden van de navigatietoets.
- ▶ Druk de toetsen **5_{JKL}** en **4_{GHI}** **langzaam** achter elkaar in.

Het display voor de taalinstelling verschijnt. De ingestelde taal (bijvoorbeeld Engels) is geselecteerd.

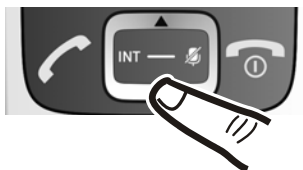

- ▶ Op de onderkant van de navigatietoets  drukken ...



... tot in het display de gewenste taal wordt weergegeven, bijvoorbeeld Frans.

- ▶ Druk op de displaytoets onder de melding **OK** om de taal te selecteren.

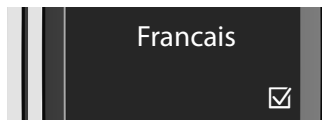

De instelling wordt weergegeven met .



- ▶ **Lang** op de verbreekttoets  drukken om terug te keren naar de ruststand.

Datum en tijd instellen

Stel de datum en tijd in, zodat inkomende oproepen met de juiste datum en tijd worden geregistreerd en u de wekker kunt gebruiken.

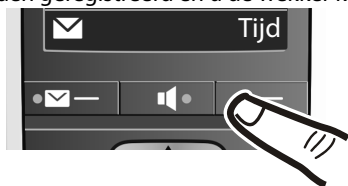

- ▶ Druk op de displaytoets onder de displaymelding **Tijd**.



- ▶ Het invoerveld wordt geopend. Voer dag, maand en jaar met 8 cijfers via de toetsen in - bijvoorbeeld voor de datum 1 mei 2015.



Invoer corrigeren: druk op de linker- resp. rechterkant van de navigatietoets om tussen velden te wisselen.

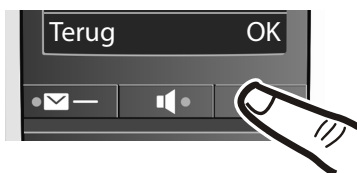
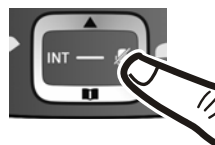

- ▶ Druk op de displaytoets onder de displaymelding **OK**.



- ▶ Voer de uren en minuten met de toetsen in (4 tekens), bijvoorbeeld **07** **15** voor 7 uur 15. U kunt met de navigatietoets tussen de velden wisselen.

- ▶ Op de displaytoets onder de melding **OK** drukken om de Invoer te bevestigen.

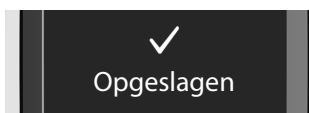

- Op het display wordt **Opgeslagen** weergegeven. U hoort een bevestigingstoon.



- ▶ Druk **lang** op de verbreektoets **INT** om terug te keren naar de ruststand.

Toestel aan uw eigen voorkeuren aanpassen

Nadat u de Gigaset in gebruik hebt genomen, kunt u direct telefoneren – maar u kunt het toestel ook eerst aan uw individuele wensen aanpassen. Gebruik het onderstaande overzicht om de belangrijkste functies snel te vinden.

Bediening van de telefoon	pagina 20
Oud telefoonboek kopiëren naar nieuwe handset	pagina 30
Overige handsets aanmelden	pagina 53
Nummers opslaan in het telefoonboek	pagina 28
SOS-functie configureren (alleen E550A)	pagina 36
Besignalen en volumes van de handset wijzigen	pagina 56
Besignalen en volumes van het basisstation wijzigen	pagina 60
Gespreksvolume van de handset wijzigen	pagina 56
Gespreksvolume van het basisstation wijzigen	pagina 60
ECO modus / ECO modus+ inschakelen	pagina 48
Meldtekst voor het antwoordapparaat opnemen (alleen E550A)	pagina 40
Reduceren van echo's bij gebruik achter een route (alleen E550A)	pagina 62



Mocht u bij het gebruik van uw toestel vragen hebben, lees dan de tips voor het verhelpen van problemen (pagina 64) of neem contact op met de Klantenservice. Onze medewerkers staan graag voor u klaar (pagina 63)!

Telefoon bedienen

Handset uit-/inschakelen



In de ruststand de verbreeктоets **lang** indrukken (bevestigingssignaal).

Menunavigatie

De functies van het toestel worden aangeboden via een menu met submenu's.

Hoofdmenu (hoogste menuniveau)

- ▶ Druk op de displaytoets **Menu** in de ruststand van de handset om het hoofdmenu te openen.

De functies in het hoofdmenu wordt met symbool en beschrijving weergegeven.



Een functie selecteren:

- ▶ Met de navigatietoets bladert u door de functies. De selecteerbare functie wordt weergegeven in het display.
- ▶ Met de displaytoets **OK** selecteert u de weergegeven functie. Het bijbehorende submenu wordt geopend en de eerste optie van dit menu wordt weergegeven.

Als u de displaytoets **Terug** of **kort** de verbreeктоets indrukt, gaat het display terug naar de ruststand.

Submenu's

De functies in het submenu worden met hun beschrijving weergegeven.

Een functie selecteren:

- ▶ Met de navigatietoets bladert u door de functies. De selecteerbare functie wordt weergegeven in het display.
- ▶ Met de displaytoets **OK** selecteert u de weergegeven functie. Het bijbehorende submenu wordt geopend en de eerste optie van dit menu wordt weergegeven.

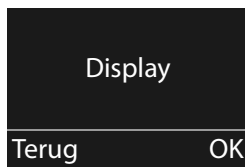

Als u de displaytoets **Terug** of de verbreeктоets **kort** indrukt, keert u terug naar het vorige menuniveau.

Terug naar de ruststand

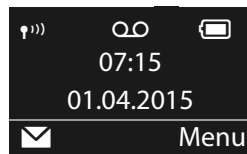

Vanuit een willekeurige plaats in het menu:

- ▶ verbreektoets  lang indrukken of
- ▶ geen toets indrukken: na 2 minuten schakelt het display **automatisch** over naar de ruststand.



Toetsblokkering in- of uitschakelen

De toetsblokkering voorkomt dat de toetsen van het toestel onbedoeld worden ingedrukt.

-  Hekje-toets in ruststand **lang** indrukken (bevestigingssignaal). De toetsblokkering wordt in- of uitgeschakeld. Als de toetsblokkering is ingeschakeld, wordt in het display het symbool  weergegeven.

Als de toetsblokkering is ingeschakeld, verschijnt er een melding op het display als u een toets indrukt.

De toetsblokkering wordt automatisch uitgeschakeld als u wordt gebeld. Na afloop van het gesprek wordt de toetsblokkering weer ingeschakeld.

-  Als de blokkering is ingeschakeld, kunt u ook geen alarmnummers bellen.

-  De SOS-toets functioneert ook als de toetsblokkering is ingeschakeld.

Displaytoetsen

De functie van de displaytoetsen is afhankelijk van de situatie.

Voorbeeld:

- ① Actuele functie van de displaytoetsen
- ② Displaytoetsen

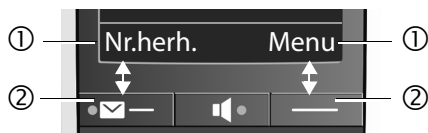

Voorbeelden:



Nr.herh.	Nummerherhalingslijst openen.
Menu	Hoofdmenu/situatie-afhankelijk menu openen.
OK	Selectie bevestigen of invoer opslaan.
✉	Gemiste oproepen of berichten op het antwoordapparaat (alleen E550A)/voicemail (→ pagina 35).
Wissen	Wistoets: per teken/woord van rechts naar links wissen.
Terug	Eén menuniveau terug of procedure annuleren.
Mute	Microfoon uitschakelen (pagina 27).

Navigatietoets







Met de navigatietoets bladert u door menu's en invoervelden en kunt u in bepaalde situaties functies oproepen.

In deze gebruiksaanwijzing is de kant van de navigatietoets (boven, onder, rechts, links) die u voor de desbetreffende functie moet indrukken, vetgedrukt.

Zo betekent  bijvoorbeeld "rechts op de navigatietoets drukken" of  voor "mid-den op de navigatietoets drukken".

In de ruststand

- Contacten openen  **kort** indrukken
- Hoofdmenu openen  of 
- Lijst met handsets openen 
- Menu oproepen voor het instellen van het gespreks-volume van de handset. 



In submenu's, selectie- en invoervelden

- Functie bevestigen 

Tijdens een gesprek



- Contacten openen 
- Microfoon uitschakelen 
- Interne ruggespraak inschakelen 

Toets aan de zijkant

-  Bovenste toets aan de zijkant: ► schakelt de spot-LED in (pagina 3)
-  Onderste toets aan de zijkant: ► verhoogt het volume tijdens een gesprek (pagina 27)

Naam schrijven en bewerken

Bij het schrijven van namen gelden de volgende regels:

- Aan elke toets tussen **0-9** en **9-#** zijn verschillende letters en tekens toegewezen.
- De cursor verplaatst u met  .
- Tekens worden op de cursorpositie ingevoegd.
- Displaytoets **Wissen** indrukken om het teken links van de cursor te wissen.
- De eerste letter van de naam wordt automatisch als hoofdletter weergegeven, de rest als kleine letters.



De tekens die aan de toets zijn toegewezen, worden in een selectieregel links onder in het display weergegeven. Het geselecteerde teken is gemarkeerd.

- ▶ Druk de toets meerdere keren **kort** achter elkaar in om naar de gewenste letter/teken te springen.

Hoofdletters, kleine letters of cijfers schrijven

De modus voor tekstinput wijzigt u door herhaaldelijk op de hekjestoets  te drukken.

1	Cijfers
A	Hoofdletters*
a	Kleine letters

* Eerste letter is een hoofdletter, de volgende letters zijn klein

Het overschakelen op een andere instelling wordt midden in het display weergegeven.

Corrigeren van onjuiste invoer

Onjuiste tekens in invoervelden kunt u als volgt corrigeren. Eerst gaat u met de navigatietoets naar het onjuist ingevoerde teken. Vervolgens kunt u:

- met de displaytoets  het teken links van de cursor wissen,
- tekens invoegen op de cursorpositie,
- het gemarkeerde (knipperende) teken, bijvoorbeeld bij de invoer van de tijd en datum, overschrijven.



Telefoneren

Bij uitgeschakelde displayverlichting kunt u de displayverlichting inschakelen door op een willekeurige toets te drukken. De functie van de desbetreffende toets wordt uitgevoerd.

Extern bellen/gesprek beëindigen

Externe oproepen zijn oproepen naar het openbare telefoonnetwerk.

 (telefoonnummer invoeren) en

- ▶ de verbindingstoets  of
- ▶ de handsfree-toets 

indrukken. Het nummer wordt gekozen.

U kunt ook **eerst**

- ▶ de verbindingstoets (**lang**)  indrukken [vrijsignaal] en dan het nummer invoeren.



Gesprek beëindigen/kiezen annuleren:

verbreekttoets  indrukken of handset in het basisstation of de lader plaatsen.

Oproep beantwoorden

Een inkomende oproep wordt op drie manieren op de handset gesignaleerd: door een belsignaal, een melding in het display en het knipperen van de verbindingstoets .

U kunt de oproep op de volgende manieren **met de handset** beantwoorden:

- ▶ De verbindingstoets  indrukken.
- ▶ De handsfree-toets  indrukken.
- ▶ De displaytoets **Accept.** indrukken.

Op het basisstation kunt u de oproep beantwoorden door het indrukken van de handsfree-toets . U kunt dan vanuit het basisstation telefoneren.

Als de handset in het basisstation staat en de functie **Autom. aann.** ingeschakeld is (pagina 55), dan wordt een oproep automatisch beantwoord als u de handset uit het basisstation neemt.

Als u het belsignaal storend vindt, drukt u de displaytoets **Stil** in. U kunt de oproep beantwoorden zolang deze in het display wordt weergegeven.

NummerWeergave

Bij een oproep wordt het nummer van de beller in het display weergegeven als aan de volgende voorwaarden is voldaan:

- De netwerkaanbieder ondersteunt CLIP, CLI.
 - CLI (Calling Line Identification): nummer van de beller wordt meegestuurd.
 - CLIP (Calling Line Identification Presentation): nummer van de beller wordt weergegeven.
- U heeft bij de netwerkaanbieder NummerWeergave (CLIP) aangevraagd.
- De beller heeft bij de netwerkaanbieder CLI niet laten onderdrukken.

Oproepweergave

Bij een oproep wordt het nummer op het display weergegeven.

Als het nummer van de beller is opgeslagen in uw telefoonboek, wordt in plaats daarvan de vermelding in het telefoonboek weergegeven.

In plaats van het nummer wordt het volgende weergegeven:

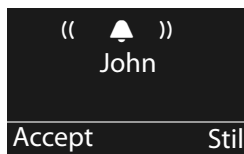

- **Extern** als er geen nummer is meegestuurd.
- **Anoniem**, als de beller NummerWeergave onderdrukt.

i Het belsignaal kan voor anonieme oproepen (oproepen waarbij NummerWeergave is onderdrukt) worden uitgeschakeld (→ pagina 57).

Handsfree-functie

Bij handsfree schakelt u de luidspreker in zodat u de gesprekspartner hoort zonder dat u de handset tegen uw oor hoeft te houden. U heeft dan beide handen vrij en andere personen kunnen ook meeluisteren.

i Breng uw gesprekspartner even op de hoogte als u iemand laat meeluisteren.

Handsfree inschakelen/uitschakelen

Inschakelen tijdens kiezen



Nummer invoeren en de handsfree-toets indrukken.

Wisselen tussen handmatig en handsfree telefoneren



Handsfree-toets indrukken.

Tijdens een gesprek en tijdens het beluisteren van het antwoordapparaat (alleen Gigaset E550A) schakelt u de handsfree-functie in of uit.

Als u de handset tijdens een gesprek in de lader wilt plaatsen:

- ▶ De handsfree-toets  bij het plaatsen en aansluitend nog 2 seconden ingedrukt houden. Anders wordt het gesprek afgebroken.
- ▶ Voor het wijzigen van het volume, → pagina 56.

Microfoon van de handset uitschakelen

U kunt de microfoon van de handset tijdens een gesprek uitschakelen.



Displaytoets indrukken om de microfoon van de handset uit te schakelen.



Displaytoets indrukken om de microfoon weer in te schakelen.



Navigatietoets (rechts) indrukken om de microfoon in of uit te schakelen.

Volume tijdens een gesprek instellen (boost-toets):

Door de onderste toets aan de zijkant in te drukken, kunt u het volume voor de actuele instelling verhogen (handsfree, handset).



Toets aan de zijkant indrukken (→ pagina 3)

De instelling geldt alleen voor de duur van het gesprek.

Door de toets nogmaals in te drukken, wordt het volume weer op het oorspronkelijke niveau ingesteld.



- Deze instelling kan bij personen met normaal hoorvermogen tot hoor-schade leiden en is uitsluitend bedoeld voor personen met een verminderd hoorvermogen.
- Storende geluiden op de telefoonlijn kunnen versterkt worden weergegeven.

Telefoonboek, snelkiestoetsen en lijsten gebruiken

U kunt kiezen uit de volgende opties: telefoonboek, snelkiestoetsen, nummerherhalingslijst, antwoordapparaatlijst, voicemaillijst en de lijst met gemiste oproepen.

In het telefoonboek kunt u tot 150 vermeldingen opslaan.

U kunt voor elke handset een eigen telefoonboek aanmaken. U kunt afzonderlijke of alle vermeldingen kopiëren naar andere handsets (pagina 30). Dit is ook mogelijk met oudere handsets, mits deze bij uw (nieuwe) basisstation zijn aangemeld.

Telefoonboek

In het **telefoonboek** slaat u nummers en de bijbehorende namen op. In de ruststand opent u het telefoonboek met de toets :

▶ **Menu** ▶ **Telefoonboek** ▶ **OK**

Lengte van een vermelding

Nummer: max. 30 cijfers

Naam: max.16 tekens

Eerste nummer opslaan in het telefoonboek

▶  ▶ **Tel.b. leeg, Nwe invoer?** ▶ **OK** ▶  (nummer invoeren) ▶ **OK** ▶ 
(naam invoeren) ▶ **OK**

Overige nummers opslaan in het telefoonboek

▶  ▶ **Menu**
▶  **Nieuwe invoer** ▶ **OK** ▶  (nummer invoeren) ▶ **OK** ▶  (naam invoeren) ▶ **OK**



Hoe u tekst invoert, kun u nalezen in de tekenreekstabel.(pagina 24)

Volgorde van vermeldingen in het telefoonboek

De vermeldingen in het telefoonboek staan op alfabetische volgorde. Spaties en cijfers komen voor letters. De volgorde van vermeldingen is als volgt:



1. Spatie
2. Cijfers (0–9)
3. Letters (alfabetisch)
4. Andere tekens

Als u de alfabetische volgorde van vermeldingen wilt omzeilen, voegt u vóór de naam een spatie of een cijfer in. Deze vermeldingen komen vervolgens aan het begin van het telefoonboek te staan.

Telefoonboekvermelding selecteren

 Telefoonboek openen.

U kunt kiezen uit de volgende opties:

- Met  naar de vermelding bladeren tot de gezochte naam is geselecteerd.
- Het eerste teken van de naam invoeren, zo nodig met  bladeren naar de vermelding.

Met telefoonboek kiezen

▶  ▶  (vermelding selecteren) ▶ 

Vermeldingen in het telefoonboek beheren

U heeft een vermelding geselecteerd.

Vermelding wijzigen

▶ **Menu** ▶  **Invoer wijzigen** ▶ **OK** ▶  (eventueel nummer wijzigen)
 ▶ **OK** ▶  (eventueel naam wijzigen) ▶ **OK**

Overige functies gebruiken





De volgende functies kunt u selecteren met **Menu** ▶ :

- ▶ **Nummer weergeven**
Nummer weergeven.
- ▶ **Invoer wissen**
Geselecteerde vermelding wissen.
- ▶ **Invoer versturen**
Eén vermelding naar een andere handset sturen (pagina 30).
- ▶ **Lijst wissen**
Alle telefoonboekvermeldingen wissen.
- ▶ **Lijst versturen**
Volledige lijst naar een andere handset sturen (pagina 30).

Telefoonboek naar een andere handset sturen

U kunt telefoonboekvermeldingen van andere handsets naar uw nieuwe handset sturen. U kunt ook vermeldingen van oude handsets verzenden.

Voorwaarden:

- De ontvangende en versturende handset zijn bij hetzelfde basisstation aangemeld.
 - De andere handset en het basisstation kunnen telefoonboekvermeldingen versturen en ontvangen.
- ▶  ▶  (vermelding selecteren) ▶ **Menu** ▶  **Invoer versturen / Lijst verstoren** ▶ **OK** ▶  (Intern nummer van de ontvangende handset selecteren) ▶ **OK**

Als de lijst is verstuurd, wordt dit bevestigd door een melding en een bevestigingssignaal op de ontvangende handset.

Weergegeven nummer overnemen in het telefoonboek

U kunt nummers uit een lijst, bijvoorbeeld de bellerslijst of de nummerherhalingslijst, overnemen in het telefoonboek.

Er wordt een nummer weergegeven.



▶ **Menu** ▶ **Nr. opslaan in tel.boek** ▶ **OK**

▶ Voor meer informatie over het voltooiën van de vermelding (pagina 28).

Tijdens het overnemen van nummers uit de antwoordapparaatlijst worden geen berichten weergegeven.

Snelkiestoetsen t/m



Onder de vier **snelkiestoetsen** kunt u nummers opslaan die u vaak gebruikt. U kunt onder elke naamtoets een **extern telefoonnummer** programmeren.

U kiest het opgeslagen nummer door de bijbehorende snelkiestoets  t/m  op de handset of op het basisstation (alleen Gigaset E550A) in te drukken.

Aan de **snelkiestoets**  kunt u ook de SOS-functie toewijzen (→ pagina 36).

Functie aan de snelkiestoetsen toewijzen

Voorwaarde: aan de betreffende snelkiestoets is nog geen functie toegewezen.

- ▶ In de ruststand de snelkiestoets ( t/m/ ) op de handset indrukken waaraan u een functie wilt toewijzen.

Selecteer de gewenste functie :

▶ Extern nummer

Een extern nummer direct invoeren.



Nummer invoeren en **OK** indrukken.



Naam invoeren en **OK** indrukken.

► Nummer uit telef.boek

De toets programmeren met een nummer uit het telefoonboek.

Het telefoonboek wordt geopend. Een nummer selecteren en **OK** indrukken.

De programmering van de snelkiestoetsen geldt voor de handset en het basisstation (alleen Gigaset E550A).

Functie van de snelkiestoetsen wijzigen

- **Menu** ►  **Instellingen** ► **OK** ►  **Naamtoetsen** ► **OK**
-  Snelkiestoets (A t/m D) selecteren

Na het nummer van de toets wordt de actuele programmering weergegeven, bijvoorbeeld

- **A: <geen >invoer>**
d. w. z. de toets  is nog niet gebruikt of

U kunt nu deze programmering wijzigen.

Selecteer een nieuwe functie met **Menu** ► . Afhankelijk van de actuele programmering zijn niet alle functies beschikbaar. Een reeds aanwezige vermelding moet eerst worden gewist.



Alarmmode (alleen toets )

Toets met SOS-functie programmeren (→ pagina 37).

- **Invoer wissen**
Actuele programmering van de toets wissen.
- **Invoer wijzigen**
Telefoonnummer en/of naam wijzigen.

Intern bellen

Interne oproepen zijn gratis gesprekken tussen handsets die u heeft aangemeld bij hetzelfde basisstation resp. gesprekken tussen een handset en het basisstation (alleen Gigaset E550A).

 (**kort** indrukken) ► De lijst met handsets wordt geopend. De eigen handset is met < gemarkeerd. ►  Eventueel handset of **Aan allen** (groepsooproep) uit de lijst selecteren. ► 



Lang indrukken van  start onmiddellijk een oproep naar **alle** aangemelde handsets.

Interne oproep aannemen

Uw toestel gaat over, in het display verschijnt het interne nummer van de beller (bijvoorbeeld **INT 2**) resp. de bijbehorende naam. Als de oproep van het basisstation komt, verschijnt **INT 0**.

De verbinding- of handsfree-toets / op de handsetindrukken om de oproep te beantwoorden.

Gesprek beëindigen

Verbreekttoets  op de handset of  handsfree-toets op het basisstation indrukken.

Gesprek doorverbinden met een andere handset/interne ruggespraak

Extern gesprek doorverbinden: u kunt het gesprek op twee manieren doorverbinden:



- ▶ U wacht tot de opgebeldde deelnemer zich meldt en legt vervolgens de hoorn op: verbreekttoets  indrukken.

Of:

- ▶ U legt op voordat de deelnemer zich meldt: verbreekttoets  indrukken.





Als de andere deelnemer zich niet meldt of de oproep niet overneemt, beëindigt u de ruggespraak met **Terug**.

Extern gesprek, interne ruggespraak:

 ▶ De lijst met handsets wordt geopend. ▶ Indien er meer dan twee handsets op het basisstation zijn aangemeld, een handset of **Aan allen** selecteren. ▶  of **OK**.

Wisselgesprek aannemen



Wanneer u tijdens een **intern gesprek** een **externe oproep** ontvangt, hoort u de aanklopton (korte toon). Bij NummerWeergave wordt in het display het nummer van de beller weergegeven.

- ▶ Verbreekttoets  op de handset of handsfree-toets  op het basisstation indrukken om het interne gesprek te beëindigen.
- ▶ Verbindingstoets  op de handset of handsfree-toets  op het basisstation indrukken om het externe gesprek aan te nemen.



Nummerherhalingslijst

In de nummerherhalingslijst staan de tien nummers die het laatst op de handset zijn gekozen (max. 30 cijfers). Als een van deze nummers in het telefoonboek staat, wordt de bijbehorende naam weergegeven.

Kiezen uit de nummerherhalingslijst

-  Verbindingstoets indrukken.
-  Vermelding selecteren.
-  Verbindingstoets indrukken. Het nummer wordt gekozen.

Vermeldingen in de nummerherhalingslijst beheren

-  Verbindingstoets indrukken.
-  Vermelding selecteren.
- Menu** Displaytoets indrukken.

De volgende functies kunt u selecteren met :

- ▶ **Nummer gebruiken** (net als in het telefoonboek, pagina 29)
- ▶ **Nr. opslaan in tel.boek** (net als in het telefoonboek, pagina 29)
- ▶ **Invoer wissen** (net als in het telefoonboek, pagina 29)
- ▶ **Lijst wissen** (net als in het telefoonboek, pagina 29)

Antwoordapparaatlijst (alleen Gigaset E550A)

In de antwoordapparaatlijst worden alle oproepen opgeslagen die door het antwoordapparaat zijn opgeslagen. Via de antwoordapparaatlijst kunt u de berichten op het antwoordapparaat beluisteren (→ pagina 41).

Voicemaillijst

Met deze lijst kunt u de berichten op de voicemail beluisteren (→ pagina 46).

Lijst met gemiste oproepen

Voorwaarde: CLIP (pagina 26)

Uw toestel slaat de laatste gemiste 25 oproepen op.

Lijst met gemiste oproepen openen

- ▶  ▶  **Gemist. opr.:** (zie ook → pagina 35)

De lijst wordt als volgt weergegeven:

Aantal nieuwe berichten + aantal oude, reeds gelezen berichten.

- OK** Displaytoets indrukken om de lijst te openen.

Als eerste vermelding wordt de laatst gemisten oproep weergegeven.

Gemist. opr.	
01+02	
Terug	OK

Lijstvermelding

Voorbeeld: voor een lijstvermelding:

- Status van de vermelding
 - Nieuwe oproep:** nieuwe gemiste oproep.
 - Oude oproep:** reeds gelezen vermelding.
- Nummer van de beller

U kunt het nummer van de beller overnemen in het telefoonboek (pagina 30).

Nieuwe oproep	
123456	
Terug	Menu

Druk op de displaytoets **Menu** om de volgende functies te selecteren:

- ▶ **Invoer wissen**

Geselecteerde vermelding wissen.

- ▶ **Nr. opslaan in tel.boek**
Nummer van de beller overnemen in het telefoonboek.
- ▶ **Datum en tijd**
Datum en tijd van de oproep weergeven.
- ▶ **Nummer weergeven**
Telefoonnummer van de beller weergeven
- ▶ **Lijst wissen**
Alle vermeldingen in de lijst wissen.

Nadat u de lijst heeft verlaten, worden alle vermeldingen weer op de status "oud" gezet.

Bellen uit de lijst met gemiste oproepen

Lijst openen (→ pagina 33).



Vermelding selecteren.



Verbindingstoets indrukken. Het nummer wordt gekozen.

Alle vermeldingen wissen

Let op! Alle **oude en nieuwe** vermeldingen worden gewist.

Lijst openen (→ pagina 33).

▶ **Menu** ▶  **Lijst wissen** ▶ **OK**



Lang indrukken (ruststand).

Lijsten met nieuwe berichten oproepen

Als er **berichten** aanwezig zijn, roept u met de displaytoets 

- de antwoordapparaatlijst
- de voicemail (als uw netwerkaanbieder deze functie ondersteunt en het nummer van de voicemail ingevoerd is, pagina 46),
- de lijst met gemiste oproepen op.

U hoort een attentietoon zodra een **nieuwe vermelding** in een lijst binnenkomt. In de **ruststand** wordt bij een nieuw bericht een symbool in het display weergegeven.

Symbool Nieuw bericht...



... in de antwoordapparatenlijst (alleen Gigaset E550A) of op de voicemail



... in de lijst **Gemist. opr.**

Het aantal **nieuwe** vermeldingen wordt rechts naast het betreffende symbool weergegeven.

Druk op de displaytoets  en selecteer de gewenste lijst.

Voor meer informatie zie de volgende paragrafen:

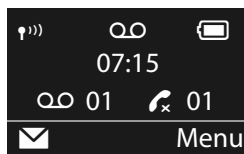

- Berichten op de voicemail beluisteren → pagina 41
- Berichten op het antwoordapparaat beluisteren → pagina 41
- Lijst met gemiste oproepen → pagina 33



Nieuwe oproepen op de voicemail worden alleen correct weergegeven als uw netwerkaanbieder deze informatie meestuurt (zie de gebruiksaanwijzing van de voicemail van uw netwerkaanbieder).

SOS-functie

SOS-functie – snelkiestoets

Uw Gigaset E550A is voorzien van vier extra toetsen ( - ) op het basisstation en de handset. Alleen de **snelkiestoets**  kan worden geprogrammeerd met een speciale SOS-functie ("SOS-toets"). In geval van nood kunt u met deze toets hulp vragen bij vrienden of bureu.



U dient de SOS-functie eerst te configureren voordat u haar kunt gebruiken (→ pagina 37)



Als de SOS-functie is ingeschakeld, licht de SOS-toets op de handset en het basisstation continu op!

De procedure verloopt als volgt

- U brengt de noodoproep op het **basisstation** of via de **handset** tot stand door op de snelkiestoets  te drukken.

De ontvanger van uw noodoproep hoort een noodbericht, dat uit 2 resp. 3 delen bestaat.

- Tekstdeel 1 (standaard ingesteld): "*Dit is een noodoproep.*"
- Tekstdeel 2 (alleen als u een persoonlijk noodbericht heeft ingesproken).
- Tekstdeel 3 (standaard ingesteld):
"*Om de noodoproep te beantwoorden, toets u een 5.*"

Zodra de opgebeldde deelnemer toets 5 indrukt, kunt u met elkaar spreken.

Indien de opgebeldde deelnemer de oproep niet aanneemt, **kiest de SOS-functie na 60 seconden automatisch het volgende SOS-nummer (mits er meerdere nummers opgeslagen zijn)**. De SOS-functie schakelt daarnaast ook in de volgende situaties automatisch over naar het volgende SOS-nummer:

- het antwoordapparaat van het gekozen SOS-nummer is ingeschakeld,
- het SOS-nummer is bezet,
- het toestel van de ontvanger van de noodoproep is niet ingesteld op TDK.

Deze procedure wordt maximaal 3 keer herhaald. Als niemand de oproepen beantwoordt, wordt de SOS-functie met een fouttoon beëindigd



Als u de **noodoproep per ongeluk tot stand heeft gebracht**, dan kunt u hem afbreken door de verbreekttoets  in te drukken.

-  • Tijdens de hele procedure knippen alle SOS-toetsen van alle aangemelde handsets en van het basisstation. De tekst "Noodoproep wordt verzonden" wordt weergegeven op de handset die de noodoproep heeft geïnitieerd.
- Als er daarnaast een interne oproep is opgeslagen (→ pagina 31), kan de SOS-oproep ook door een interne deelnemer worden aangenomen. Op alle aangemelde handsets en op het basisstation wordt de tekst "Noodoproep" weergegeven.
- Als u de **ECO modus+** (→ pagina 48) heeft ingeschakeld, dan wordt de draadloze verbinding met het basisstation niet op de handset weergegeven. De SOS-toets **A** blijft branden, ook als de draadloze verbinding is verbroken.
U kunt de bereikbaarheid van het basisstation controleren door de verbindingstoets **lang** in te drukken. Als het basisstation bereikbaar is, hoort u het vrijsignaal.
- Op die manier kunt u er zeker van zijn dat de SOS-functie op de juiste manier is geconfigureerd als u een testprocedure zou opstarten. De politie, ambulancedienst of brandweer mogen niet worden gebruikt bij een testprocedure.
- Houd er rekening mee dat de standby-tijd van de handset korter wordt als de SOS-functie is geactiveerd.

 Bij de ontvangers van de noodoproep moet het toestel zijn ingesteld op tonkiezen, anders wordt de bevestiging van de noodoproep met toets 5 niet herkend.

SOS-functie configureren

Om de functie te kunnen gebruiken, dient u:

- de SOS-nummers op te slaan en
- de SOS-functie in te schakelen.

Als **optie** kunt u daarnaast een persoonlijk noodbericht (bijvoorbeeld naam en adres) opnemen.

Configuratie van de SOS-functie

Voorwaarde: u heeft nog geen SOS-nummers opgeslagen.

 Als u de toets **A** al gebruikt als snelkiestoets, moet u eerst dit nummer wissen (pagina 30). Vervolgens kunt u het SOS-nummer onder de snelkiestoets **A** opslaan.

- ▶ In de ruststand de snelkiestoets **A** op de handset indrukken.
- ▶ De SOS-functie inschakelen: **Inschakelen** ▶ **OK** (= aan)

U ontvangt een melding dat er nog geen SOS-nummer is opgeslagen. Het invoerveld voor het eerste SOS-nummer wordt geopend.

- ▶ Eerste SOS-nummer invoeren en **OK** indrukken.
- ▶ Bijbehorende naam invoeren **OK** indrukken.

U kunt nog 3 andere nummers invoeren en de SOS-oproep bovendien aan één of alle interne deelnemers inschakelen:

- ▶ **Volgende nummer?**
Bevestig met **Ja** als u overige SOS-nummers wilt invoeren:
- ▶ **Intern bellen?**
Bevestig met **Ja** als u bij het indrukken van de SOS-toets naast de opgeslagen nummers een interne oproep naar alle aangemelde handsets wilt activeren.
- ▶ **Naam/adres opnemen**
Bevestig met **Ja** als u een tekst wilt inspreken, (bijvoorbeeld naam en adres) die na het indrukken van de SOS-toets bij de gebelde deelnemer automatisch moet worden weergegeven. De meldtekst wordt ter controle weergegeven.

Op het display wordt **Opgeslagen** weergegeven, door het **lang** indrukken van de verbreektoets  keert u terug naar de ruststand.

De SOS-functie is nu geconfigureerd en wordt automatisch ingeschakeld.

SOS-nummers wijzigen

- ▶ **Menu** ▶  **Instellingen** ▶ **OK** ▶  **Alarmmode** ▶ **OK** ▶  **Alarmnummers** ▶ **OK** ▶  (vermelding 1 tot 4 selecteren) ▶ **Menu** ▶  **Invoer wijzigen** ▶ **OK**

Nummer en naam invoeren zoals hierboven beschreven.

SOS-nummers wissen

- ▶ **Menu** ▶  **Instellingen** ▶ **OK** ▶  **Alarmmode** ▶ **OK** ▶  **Alarmnummers** ▶ **OK** ▶  (vermelding 1 tot 4 selecteren) ▶ **Menu** ▶  **Invoer wissen** ▶ **OK**

De vermelding is gewist.

Interne SOS-oproep in-/uitschakelen

- ▶ **Menu** ▶  **Instellingen** ▶ **OK** ▶  **Alarmmode** ▶ **OK** ▶  **Alarmnummers** ▶ **OK** ▶  **SOS ook aan intern** ▶ **OK** (☑= aan)

De functie is ingeschakeld.

Door **OK** nogmaals in te drukken, wordt de functie uitgeschakeld.

Als uw toestel aangesloten is op een telefoonsysteem, moet u eventueel de netlijn-code (nummer voor een buitenlijn) als eerste cijfer van uw vermelding invoeren, (zie de gebruiksaanwijzing van uw telefoonsysteem).



Hoe u tekst correct invoert, ziet u in de tekenreekstabel (pagina 24).

Persoonlijk noodbericht invoeren/wijzigen

- ▶ **Menu** ▶  **Instellingen** ▶ **OK** ▶  **Alarmmode** ▶ **OK**
 ▶  **Noodbericht** ▶ **OK** **Selecteer de gewenste functie** 

▶ **Noodber. opnemen**

Bevestig met **OK** als u een tekst wilt inspreken, (bijvoorbeeld naam en adres) die na het indrukken van de SOS-toets bij de gebelde deelnemer automatisch moet worden weergegeven. De meldtekst wordt ter controle weergegeven. U kunt de melding zo nodig opnieuw opnemen.

▶ **Noodber. afspelen**

U hoort de standaardmeldtekst of, indien u een meldtekst heeft ingesproken, het extra persoonlijke noodbericht.

▶ **Noodber. wissen**

De extra persoonlijke meldtekst wordt gewist. Alleen de standaardmelding wordt gebruikt.

SOS-functie in- of uitschakelen

- ▶ **Menu** ▶  **Instellingen** ▶ **OK** ▶  **Alarmmode** ▶ **OK** ▶  **Inschakelen**
 ▶ **OK** (☑= aan)



Nadat u de SOS-functie heeft geconfigureerd, dient u deze te testen.

Noodoproep tot stand brengen

Voorwaarde: er is ten minste één SOS-nummer opgeslagen (→ pagina 38) en de SOS-functie is ingeschakeld (→ pagina 39).

Druk op de snelkies-toets **A** van de handset of het basisstation, het toestel **kiest direct**.



- De opgeslagen SOS-nummers gelden zowel voor de handsets Gigaset E550H als voor het basisstation.
- De SOS-toets functioneert ook als de toetsblokkering is ingeschakeld.

Antwoordapparaat

Antwoordapparaat bedienen

U kunt het (geïntegreerde) antwoordapparaat bedienen

- via de **handset of**
- via de **toetsen van uw basisstation.**

De bediening van het basisstation via de toetsen vindt u op pagina 4 en pagina 5.

In de volgende alinea's wordt de bediening via de handset beschreven.

Antwoordapparaat in-/uitschakelen

▶ **Menu** ▶  **VoiceMail** ▶ **OK** ▶  **Antwoordappar.** ▶ **OK** (☑ = aan)

Na het inschakelen wordt de resterende geheugencapaciteit weergegeven. In het display wordt het symbool  weergegeven. Op het basisstation licht het display op.

Het antwoordapparaat maakt gebruik van een standaardmeldtekst. U kunt echter ook een eigen, persoonlijke meldtekst opnemen.

 Als het geheugen vol is, knippert **99** snel op het display van het basisstation.

Persoonlijke meldtekst opnemen

▶ **Menu** ▶  **VoiceMail** ▶ **OK** ▶  **Aankondigingen** ▶ **OK** ▶  **Meldtekst opnemen** ▶ **OK**

Bevestig de vraag met **OK**.

U hoort een korte toon.

- ▶ Persoonlijke melding inspreken (min. 3 seconden).

Houd net als bij het telefoneren via de hoorn, de telefoon direct tegen het oor en spreek normaal in de microfoon.

Met  of **Terug** de opname annuleren. Met **OK** kunt u de opname vervolgens opnieuw starten.

OK Displaytoets indrukken om de opname te beëindigen.

De opgenomen meldtekst wordt ter controle herhaald.

-  • De opname wordt automatisch beëindigd,
- als de max. opnameduur van 170 seconden is bereikt of
 - een spraakpauze langer duurt dan 2 seconden.
- Als u een opname annuleert, wordt de standaardmeldtekst weer gebruikt.
- Als het geheugen van het antwoordapparaat vol is, wordt de opname geannuleerd.

Meldtekst beluisteren

- ▶ **Menu** ▶  **VoiceMail** ▶ **OK** ▶  **Aankondigingen** ▶ **OK**
 - ▶  **Meldtekst weergeven** ▶ **OK**

Als er geen eigen, persoonlijke meldtekst is opgenomen, wordt de standaardmeldtekst afgespeeld.

Persoonlijke meldtekst wissen

- ▶ **Menu** ▶  **VoiceMail** ▶ **OK** ▶  **Aankondigingen** ▶ **OK**
 - ▶  **Meldtekst wissen** ▶ **OK**



Na het wissen wordt de standaardmeldtekst weer gebruikt.

Berichten beluisteren

U kunt de berichten op het antwoordapparaat op 3 manieren laten weergeven.

- Berichten weergeven via het menu **VoiceMail** starten:
 - ▶ **Menu** ▶  **VoiceMail** ▶ **OK** ▶  **Berichten weergeven** ▶ **OK**

Als u een nummer heeft ingevoerd voor de voicemail, dient u nog het antwoordapparaat te selecteren:

 - ▶  **Antwrddapp.** ▶ **OK**
- Als er **nieuwe berichten** zijn, start u de weergave van de berichten via de antwoordapparaatlijst:
 - ▶  ▶  **Antwrddapp.:** (zie ook → pagina 35)

De lijst wordt als volgt weergegeven:

Aantal nieuwe berichten + aantal oude, reeds beluisterde berichten.

OK Displaytoets indrukken om de lijst te openen.

- Antwoordapparaat snel oproepen:

U opent het antwoordapparaat eenvoudig door **lang** op de toets  te drukken, u hoeft niet eerst een menu te kiezen.

Bij levering is het geïntegreerde antwoordapparaat ingesteld. Als u voor de voicemail de functie Snelkiezen heeft ingesteld (pagina 41), kunt u de standaardinstelling herstellen.

- ▶ **Menu** ▶  **VoiceMail** ▶ **OK** ▶  **Toets 1 instellen** ▶ **OK**
 - ▶  **Antwrddapp.** ▶ **OK**

De instelling voor snelkiezen geldt voor alle aangemelde handsets.

Als er nieuwe berichten zijn opgeslagen, begint de weergave met het eerste nieuwe bericht, anders met het eerste oude bericht. De luidspreker van de handset wordt **automatisch** ingeschakeld. Door op de handsfree-toets  te drukken, schakelt u de luidspreker uit.







Voor elk bericht wordt de datum en tijd van ontvangst opgeslagen (als deze zijn ingesteld, pagina 17) Als het telefoonnummer is meegestuurd, wordt het telefoonnum-

Antwrddapp.:	
	01+02
Terug	OK

mer van de beller weergegeven. Als het nummer van de beller is opgeslagen in het telefoonboek, wordt de naam uit het telefoonboek weergegeven.

Afspelen stoppen en door berichten bladeren

Tijdens het afspelen van berichten:

-  Afspelen onderbreken. Opnieuw  indrukken om afspelen te hervatten.
-  Naar het begin van het huidige bericht.
- 2 x  Naar het vorige bericht.
-  Naar het volgende bericht.
- 2 x  Naar het daaropvolgende bericht.

Bij een onderbreking die langer duurt dan een minuut, schakelt het antwoordapparaat weer over naar de ruststand.

Afzonderlijk bericht wissen

Tijdens de weergave:

Wissen Displaytoets indrukken.

Overige functies tijdens het afspelen van berichten

Menu Displaytoets indrukken. De weergave wordt onderbroken.

Selecteer de gewenste functie :

- ▶ **Doorgaan**
Afspelen van berichten voortzetten.
- ▶ **Datum en tijd**
Datum en tijd van de oproepontvangst weergeven.
- ▶ **Nr. opslaan in tel.boek**
Kopieer het nummer van de beller naar het telefoonboek.
- ▶ **Nummer weergeven**
U kunt eventueel het nummer dat bij de naam hoort laten weergeven.
- ▶ **Alles wissen**
Alle oude berichten wissen.

Gesprek overnemen van het antwoordapparaat

Terwijl het antwoordapparaat een gesprek opneemt, kunt u het gesprek beantwoorden:



Verbindings-toets indrukken.



Als de handset in het basisstation/de lader staat en de functie **Autom. aann.** is (pagina 55) ingeschakeld, hoeft u de handset alleen uit het basisstation/de lader te nemen om de oproep te beantwoorden.

De opname wordt afgebroken en u kunt met de beller spreken.

Als bij de gespreksovername al 3 seconden of meer is opgenomen, wordt deze oproep als nieuw bericht weergegeven.

Meeluisteren in-/uitschakelen

Terwijl iemand een boodschap inspreekt op het antwoordapparaat, kunt u via de luidspreker van het basisstation en de handset meeluisteren.

Meeluisteren permanent in-/uitschakelen

▶ **Menu** ▶  **VoiceMail** ▶ **OK** ▶  **Meeluisteren** ▶ **OK**
 ▶  **Handset / Basisstation** ▶ **OK** (☑= aan)

De functie Meeluisteren kan gelijktijdig op het basisstation en de handset worden gebruikt.

Meeluisteren op de handset voor de huidige opname uitschakelen



Verbreektoets indrukken. De luidspreker van de handset wordt uitschakeld.

Antwoordapparaat instellen

Bij levering is het antwoordapparaat geprogrammeerd. Persoonlijke instellingen voert u via de handset in.

Beantwoorden van oproepen instellen

U kunt instellen wanneer een gesprek door het antwoordapparaat moet worden beantwoord.

▶ **Menu** ▶  **VoiceMail** ▶ **OK** ▶  **Oproepvertraging** ▶ **OK**

 **Direct / 10 sec. / 18 sec. / 30 sec. / Automatisch**
selecteren en **OK** indrukken (☑ = aan).

Bij **Automatisch** geldt voor het beantwoorden van oproepen het volgende:

- Als er nog geen nieuwe berichten zijn opgeslagen, beantwoordt het antwoordapparaat een oproep na **18 seconden**.
- Als er wel nieuwe berichten zijn, neemt het antwoordapparaat een oproep al na **10 seconden** aan.

Opnamelengte instellen

U kunt de maximale opnamelengte van een bericht instellen.

U heeft de keuze uit: **1 minuut, 2 minuten, 3 minuten** of **Maximaal**.

▶ **Menu** ▶  **VoiceMail** ▶ **OK** ▶  **Opnamelengte** ▶ **OK**
▶ Opnamelengte selecteren ▶ **OK** (☑ = aan)

Bediening op afstand

Met behulp van een andere telefoon (bijvoorbeeld vanuit een hotel, mobiele telefoon) het antwoordapparaat beluisteren of inschakelen.

-  De actuele systeem-PIN is niet gelijk aan 0000 (→ pagina 59) en de andere telefoon beschikt over toonkiezen (TDK).

Antwoordapparaat inschakelen

-  Het antwoordapparaat is uitgeschakeld.

- ▶ ... eigen telefoonnummer bellen en laten overgaan tot u de melding "PIN invoeren" hoort ▶ ... binnen 10 seconden uw systeem-PIN invoeren

Berichten op het antwoordapparaat beluisteren

-  Het antwoordapparaat is ingeschakeld.

- ▶ ... eigen telefoonnummer bellen en tijdens het weergeven van de welkomstboodschap op toets  drukken ▶ ... Systeem-PIN invoeren

Het antwoordapparaat wordt via de toetsen bediend:

Tijdens de weergave van de tijd: naar vorig bericht springen.

Tijdens het beluisteren van berichten: naar het begin van het huidige  bericht springen.

Weergave stoppen. Opnieuw indrukken om door te gaan.

Na een pauze van circa 60 seconden wordt de verbinding verbroken. 

Naar het volgende bericht springen. 

Huidige bericht wissen: 

Bediening op afstand beëindigen:

- ▶ toets  indrukken

of

- ▶ handset terugzetten op het toestel

-  Het antwoordapparaat verbreekt de verbinding in de volgende situaties:
 - de ingevoerde systeem-PIN is onjuist.
 - er staan geen berichten op het antwoordapparaat.
 - na de weergave van de resterende opslagcapaciteit.

Antwoordapparaat bellen en berichten beluisteren



Eigen telefoonnummer kiezen.



Tijdens het beluisteren van de meldtekst: toets  indrukken en systeem-PIN invoeren.

U hoort nu of er nieuwe berichten zijn. De berichten worden vervolgens afgespeeld. Daarna kunt u het antwoordapparaat bedienen met de toetsen.



De lijn wordt verbroken:

- bij het invoeren van een onjuiste systeem-PIN
- na het beluisteren van bericht(en)

Voicemail gebruiken

De voicemail is het antwoordapparaat in het telefoonnet van uw netwerkaanbieder. Neem zo nodig contact op met de aanbieder voor meer informatie.

Als u voicemail wilt gebruiken, moet u deze dienst eerst bij uw netwerkaanbieder **aanvragen**.

Nummer van de voicemail invoeren

Om de voicemail snel en eenvoudig te kunnen gebruiken via de voicemaillijst en toets 1, moet u het nummer in uw telefoon opslaan.

▶ **Menu** ▶  **VoiceMail** ▶ **OK** ▶ **VoiceMail** ▶ **OK**



Nummer van de voicemail invoeren en **OK** indrukken.

Nieuwe voicemailoproep beantwoorden

Als er een bericht voor u binnenkomt, krijgt u een oproep van de voicemail. Als u NummerWeergave heeft aangevraagd, wordt in het display wordt het nummer van de voicemail weergegeven. Als u de oproep beantwoordt, kunt u de nieuwe berichten beluisteren. Beantwoordt u de oproep niet, dan wordt het voicemailnummer **opgeslagen in de lijst met gemiste oproepen** (pagina 33).



Als u in het telefoonboek het telefoonnummer van de voicemail en de naam "Voicemail" invoert, wordt deze informatie op het display en in de bellerslijst weergegeven.

Berichten beluisteren

U kunt de voicemail op drie manieren oproepen:

- Voicemail oproepen via het menu **VoiceMail**:
 - ▶ **Menu** ▶ **VoiceMail** ▶ **OK**
 - ▶ **Berichten weergeven** ▶ **OK** ▶ **VoiceMail** ▶ **OK**
- Breng via de voicemaillijst een verbinding met de voicemail tot stand:
 - ▶ **✉** ▶ **VoiceMail: (zie ook → pagina 35)**
 De lijst wordt als volgt weergegeven:

00: Het aantal nieuwe berichten wordt alleen juist weergegeven als uw netwerkaanbieder deze informatie meestuurt.

****:** het aantal oude berichten is niet beschikbaar.

OK Displaytoets indrukken om de voicemail op te roepen.

- Voicemail snelkiezen:

Om de voicemail op te roepen, hoeft u alleen toets

1= lang in te drukken - u hoeft de functie niet via het menu op te roepen.

Gigaset E550: Voor het snelkiezen via toets 1 is bij levering de voicemail ingesteld.

Gigaset E550A: Voor snelkiezen is standaard het geïntegreerde antwoordapparaat ingesteld. U kunt overschakelen naar de voicemail.

- ▶ **Menu** ▶ **VoiceMail** ▶ **OK** ▶ **Toets 1 instellen** ▶ **OK** ▶ **VoiceMail** ▶ **OK** (= geselecteerd)

De instelling voor snelkiezen geldt voor alle aangemelde handsets.

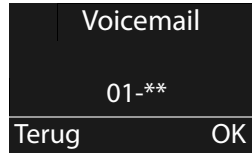

Extra functies

ECO DECT

Met uw Gigaset levert u een positieve bijdrage aan het milieu.

Lager stroomverbruik

Dankzij de zuinige netadapter is het stroomverbruik van uw toestel in de ruststand en als de batterijen niet geladen worden <0,5W.

Terugbrengen van het zendvermogen

Het zendvermogen wordt **automatisch** gereduceerd:

- **Handset:** hoe dichter de handset zich bij het basisstation bevindt, hoe lager het zendvermogen.
- **Basisstation:** als er slechts één handset is aangemeld en deze op het basisstation staat, is het zendvermogen vrijwel nul.

U kunt het zendvermogen van de handset en het basisstation nog meer reduceren door **ECO modus** te gebruiken:

- **ECO modus**
Vermindert het zendvermogen van handset en basisstation altijd met 80%, ook als u geen telefoongesprek voert. Door **ECO modus** wordt het bereik met ongeveer 50% verminderd. Daarom is het inschakelen van **ECO modus** altijd nuttig als u geen groot bereik nodig heeft.

Uitschakelen van het zendvermogen

- **ECO modus+**
Als u **ECO modus+** activeert, is het zendvermogen (DECT) van het basisstation en de handset in de ruststand uitgeschakeld.
Dit geldt ook bij het gebruik van meerdere handsets, mits deze allemaal **ECO modus+** ondersteunen.

ECO modus / ECO modus+ kunnen onafhankelijk van elkaar worden in- of uitgeschakeld en functioneren ook bij het gebruik van meerdere handsets. De handset hoeft zich niet op het basisstation te bevinden.



ECO modus / ECO modus+

in-/uitschakelen:

▶ **Menu** ▶  **Instellingen** ▶ **OK** ▶  **Systeem** ▶ **OK** ▶  **ECO modus / ECO modus+**

OK Displaytoets indrukken (☑ = aan).

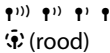
Statusindicaties

Display-symbool	
	Ontvangstniveau: – hoog tot laag – geen ontvangst
	ECO modus+ ingeschakeld (wordt in de ruststand in plaats van het symbool voor signaalsterkte weergegeven)



- Bij ingeschakelde **ECO modus+** kunt u de bereikbaarheid van het basisstation controleren door de verbindingstoets  **lang** in te drukken. Als het basisstation bereikbaar is, hoort u het vrijsignaal.
- Bij ingeschakelde **ECO modus+**:
 - wordt het tot stand brengen van de verbinding vertraagd met circa 2 seconden.
 - wordt de standby-tijd van de handset verminderd met circa. 50%.
- Als u handsets aanmeldt die **ECO modus+** niet ondersteunen, wordt deze modus op het basisstation en op alle handsets uitgeschakeld.
- Als **ECO modus** is ingeschakeld, wordt het bereik van het basisstation minder groot.
- **ECO modus** / **ECO modus+** en repeater-ondersteuning (→ pagina 59) sluiten elkaar wederzijds uit. Dit betekent dat als u een repeater gebruikt, u **ECO modus** en **ECO modus+** niet kunt gebruiken.

Handset als wekker gebruiken

Wekker in-/uitschakelen

Voorwaarde:

De tijd is ingesteld (pagina 17).

▶ **Menu** ▶  **Wekker** ▶ **OK** ▶  **Ingeschakelen** ▶ **OK** (☑= aan)

Als u de wekker inschakelt, wordt daarna automatisch het menu voor het instellen van de wektijd geopend.

Wektijd instellen

▶ **Menu** ▶  **Wekker** ▶ **OK** ▶  **Wektijd** ▶ **OK** ▶ wektijd invoeren ▶ **OK**

Als de wekker ingeschakeld is, ziet u in het display het symbool  en daarachter de wektijd.

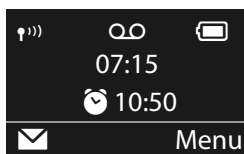

 De wektijd is op het display alleen te zien, als alle oproepen in de oproeplijsten bekeken resp. beluisterd zijn.

Weksignaal instellen

▶ **Menu** ▶  **Wekker** ▶ **OK** ▶  **Signaal** ▶ **OK** ▶  (☑= aan)

Wekoproep uitschakelen/na pauze herhalen (sluimerstand)

Voorwaarde: er wordt een wekoproep weergegeven.

▶ **Uitschakelen tot de volgende wekoproep:** op **Uit** drukken.

Of:

▶ **Sluimerstand:**

Op **Snooze** of een willekeurige toets drukken. De wekoproep wordt uitgeschakeld en na 5 minuten herhaald.

Of:

Geen toets indrukken. De wekoproep wordt na 60 seconden uitgeschakeld en na 5 minuten herhaald. Na de vierde herhaling wordt de wekoproep voor 24 uur uitgeschakeld.

Ruimtebewaking (babyfoon)

Als de functie Ruimtebewaking ingeschakeld is, wordt een groepsoproep tot stand gebracht zodra in de omgeving van de handset een bepaald geluidsniveau wordt overschreden.

Bij ingeschakelde functie Ruimtebewaking worden inkomende oproepen alleen op het display (**zonder belsignaal**) gesignaleerd. De displayverlichting wordt tot 50% gereduceerd. De attentiesignalen zijn uitgeschakeld. .

Als u een inkomende oproep beantwoordt, wordt de functie Ruimtebewaking voor de duur van het gesprek onderbroken. De functie **blijft** echter ingeschakeld. De functie Ruimtebewaking wordt door het uit- en opnieuw inschakelen van de handset niet uitgeschakeld.



Houd rekening met de volgende punten:

- De optimale afstand tussen handset en de geluidsbron bedraagt 1 tot 2 meter. De microfoon moet op de geluidsbron zijn gericht.
- Als u deze functie inschakelt, neemt de gebruiksduur van de handset aanzienlijk af. Plaats de handset daarom bij voorkeur in de lader.
- De functie Ruimtebewaking (babyfoon) wordt pas 20 seconden na het inschakelen van de functie actief.

Controleer na het inschakelen of de functie goed werkt en of de gevoeligheid juist is ingesteld.

Ruimtebewaking in-/uitschakelen en configureren



► Ruimtebew. ► **OK**



Met de displaytoets **Uit** schakelt u de functie Ruimtebewaking uit.

Ruimtebewaking annuleren

Annuleren tijdens een ruimtebewakingsoproep: op  drukken.

Snelkiezen

U kunt uw toestel zo instellen dat bij het indrukken van een willekeurige toets een bepaald nummer wordt gekozen. Met deze functie kunnen bijvoorbeeld kinderen die nog niet in staat zijn, zelfstandig een nummer te kiezen, een bepaald nummer kiezen.

- ▶ **Menu** ▶  **Snelkiezen** ▶ **OK** ▶  **Inschakelen** ▶ **OK** (☑ = aan)
- ▶ **Bestemming**: nummer invoeren of wijzigen dat moet worden gekozen
- ▶ **OK**

In het rustdisplay wordt de geactiveerde functie Snelkiezen weergegeven. Door een willekeurige toets in te drukken, wordt het opgeslagen nummer gekozen. Druk op de verbreekttoets  om het kiezen af te breken.

Snelkiezen beëindigen

- ▶ Displaytoets **Uit** indrukken ▶ Toets  **lang** indrukken.

Of:

- ▶ Toets  **lang** indrukken.



Als u onder toets  de noodoproep hebt geprogrammeerd, wordt ook bij geactiveerde snelkiesfunctie het alarmnummer gekozen.

Zaklamp (Spot-LED)

Gebruik uw toestel als zaklamp.

Zaklampfunctie inschakelen/uitschakelen

Displaytoets **Spot-LED** drukken (→ pagina 3).

Na 2 minuten wordt de functie automatisch uitgeschakeld **of** toets aan de zijkant van het toestel indrukken.



- De functie wordt automatisch uitgeschakeld bij een noodoproep.
- Als de zaklamp is ingeschakeld, zijn alle functies geblokkeerd; de noodoproep is wel beschikbaar.

Meerdere handsets gebruiken

Handsets aanmelden

U kunt in totaal vier handsets aanmelden bij uw basisstation.



Gigaset-handset handmatig aanmelden bij Gigaset E550/E550A

U dient de handmatige aanmelding van de handset zowel op de handset (1) als op het basisstation (2) te starten.

Nadat de aanmelding is voltooid, schakelt de handset over naar de ruststand.

De aanmeldprocedure wordt na 60 seconden afgebroken. Als de handset binnen deze tijd niet is aangemeld, herhaal dan de procedure.

1) Op de handset

- ▶ **Menu** ▶  **Instellingen** ▶ **OK** ▶  **Aanmelden** ▶ **OK** ▶  **Handset aanmelden** ▶ **OK**
- ▶ Systeem-PIN van het basisstation (standaardsinstelling: 0000) invoeren ▶ **OK**

2) Op het basisstation

- ▶ Binnen 60 seconden aanmeld-/pagingtoets  op het basisstation (pagina 4) **lang** (circa 3 seconden) indrukken.

Andere handsets aanmelden

Andere Gigaset-handsets en handsets van andere merken meldt u als volgt aan.

1) Op de handset

- ▶ De aanmeldprocedure van de handset starten volgens de instructies in de bijbehorende gebruiksaanwijzing.

2) Op het basisstation

- ▶ Aanmeld-/pagingtoets  op het basisstation (pagina 4) **lang** (circa 3 seconden) indrukken.

Handsets afmelden

U kunt met elke aangemelde Gigaset E550H-handset elke andere aangemelde handset afmelden.

- ▶ **Menu** ▶  **Instellingen** ▶ **OK** ▶  **Aanmelden** ▶ **OK** ▶  **Handset afmelden** ▶ **OK**

 Interne deelnemer die u wilt afmelden selecteren en **OK** indrukken (de handset die u op dat moment gebruikt, is gemarkeerd met <).

 Huidige systeem-PIN invoeren en **OK** indrukken.



 **Ja** Displaytoets indrukken.

Handset zoeken (paging)

U kunt uw handset zoeken met behulp van het basisstation.

- ▶ Aanmeld-/paging-toets  op het basisstation (pagina 4) **kort** indrukken.
- ▶ Alle handsets gaan tegelijk over (paging), ook de handsets waarvan het belsegnaal is uitgeschakeld.

Zoeken beëindigen

Aanmeld-/paging-toets  op het basisstation (pagina 4) **kort** indrukken of verbindingstoets  resp. displaytoets **Uit** op de handset indrukken.

Naam van een handset wijzigen

Tijdens de aanmelding worden de namen "INT 1", "INT 2" enz. automatisch toegewezen. U kunt deze namen wijzigen. De naam mag niet langer zijn dan 6 tekens. De gewijzigde naam wordt in de lijst van elke handset weergegeven.

In de ruststand de snelkiestoets indrukken op de handset (... ) die geprogrammeerd is voor **Interne oproep naar geselecteerd nummer**. De lijst met handsets wordt geopend. De eigen handset is gemarkeerd met <.

 ▶  Handset kiezen ▶ **Naam** ▶  (naam invoeren) ▶ **OK**

Bijschakelen in een extern gesprek

U wilt bijschakelen in een bestaand extern gesprek.

Voorwaarde: de functie **Inbreken** is ingeschakeld.

Functie inschakelen/uitschakelen:

- ▶ **Menu** ▶  **Instellingen** ▶ **OK** ▶  **Telefonie** ▶ **OK** ▶  **Inbreken** ▶ **OK**
( = aan)

Bij gesprek bijschakelen:

Verbindingstoets  op de handset indrukken (**lang**). Alle gesprekspartners horen een signaaltoon. In het display van de handset staat **Conferentie**.

Bijschakelen beëindigen:

Verbreektoets  op de handset indrukken, alle gesprekspartners horen een signaaltoon.

Als de **eerste** interne gesprekspartner op de verbreektoets  drukt, blijft de verbinding tussen de bijgeschakelde handset en de externe gesprekspartner in stand.



Telefoontoestel instellen

Handset instellen

U kunt de instellingen van uw handset afzonderlijk wijzigen.

Displaytaal wijzigen

U kunt displayteksten in diverse talen laten weergeven.

▶ **Menu** ▶  **Instellingen** ▶ **OK** ▶  **Taal** ▶ **OK** ▶  (taal selecteren) ▶ **OK**

De huidige taal wordt gemarkeerd door .

Als u per ongeluk een taal heeft ingesteld die u niet begrijpt:

▶ **Menu** ▶   ▶  (taal selecteren) ▶ **OK**

Grote cijfers instellen

U kunt de leesbaarheid van de cijfers tijdens het kiezen verbeteren.

▶ **Menu** ▶  **Instellingen** ▶ **OK** ▶  **Display** ▶ **OK** ▶  **Grote cijfers**
▶ **OK** (= aan).

 Als de functie uitgeschakeld is, wordt in de ruststand naast de tijd ook de datum weergegeven.

Displayverlichting wijzigen

▶ **Menu** ▶  **Instellingen** ▶ **OK** ▶  **Display** ▶ **OK** ▶  **Verlichting** ▶ **OK**
▶ **In lader** ▶ **OK** (= aan)

of

Menu ▶  **Instellingen** ▶ **OK** ▶  **Display** ▶ **OK** ▶  **Verlichting** ▶ **OK** ▶ 
▶ **Uit lader** ▶ **OK** ▶ **Standby-tijd wordt korter** ▶ **OK** ▶ (= aan).





Automatisch beantwoorden

Als deze functie is ingeschakeld, beantwoordt u een oproep door de handset uit het basisstation te nemen. U hoeft niet op de verbindingstoets  te drukken.

▶ **Menu** ▶  **Instellingen** ▶ **OK** ▶  **Telefonie** ▶ **OK** ▶  **Autom. aann.**
▶ **OK** (= aan)

Gespreksvolume wijzigen

U kunt voor de handsfree-functie en voor de handset kiezen uit vijf volumeniveaus (1–5; bijvoorbeeld volume 3 = .

- ▶ **Menu** ▶  **Instellingen** ▶ **OK** ▶  **Audio/opt. signalen** ▶ **OK**
 - ▶  **Spraakvolume** ▶ **OK** ▶  **Handsetvolume / Handsfreevolume** ▶ **OK**
-  Volume instellen en op **OK** drukken.

Volume tijdens een gesprek instellen:

Boost-functie (→ pagina 3) met de toets aan de zijkant.

Belsignalen wijzigen

- Volume:
 - vijf volumes (1–5; bijvoorbeeld volume 3 = .
- Melodie:
 - Lijst met standaard ringtones (oproepsignalen) De eerste drie melodieën zijn de "klassieke" belsignalen.

U kunt voor de volgende functies een verschillend belsignaal instellen:

- **Externe oproepen**
- **Interne oproepen**

Voor meer informatie over het instellen van belsignalen voor het basisstation, → pagina 60.

Volume van oproepsignaal instellen

Het volume is gelijk voor alle soorten belsignalen.





- ▶ **Menu** ▶  **Instellingen** ▶ **OK** ▶  **Audio/opt. signalen** ▶ **OK** ▶  ▶ **Ringtones (handset)** ▶ **OK** ▶ **Volume** ▶ **OK** ▶  ▶ volume instellen ▶ **OK**

Melodie van belsignaal instellen





Stel de melodie van het belsignaal apart in voor externe en interne oproepen.

U kunt voor externe oproepen bovendien instellen, dat uw toestel op bepaalde tijden of bij anonieme oproepen niet over gaat.

Voor interne oproepen:

- ▶ **Menu** ▶  **Instellingen** ▶ **OK** ▶  **Audio/opt. signalen** ▶ **OK** ▶  ▶ **Ringtones (handset)** ▶ **OK** ▶ **Melodie** ▶ **OK** ▶  **Interne oproepen** ▶ **OK**
 - ▶  (Melodie selecteren) ▶ **OK** = geselecteerd



Voor externe oproepen:

- ▶ **Menu** ▶  **Instellingen** ▶ **OK** ▶  **Audio/opt. signalen** ▶ **OK** ▶  ▶ **Ringtones (handset)** ▶ **OK** ▶ **Melodie** ▶ **OK** ▶  **Externe oproepen** ▶ **OK**
 ▶  (Melodie selecteren) ▶ **OK** (✓ = geselecteerd)

Tijdsturing

- ▶ **Menu** ▶  **Instellingen** ▶ **OK** ▶  **Audio/opt. signalen** ▶ **OK** ▶  ▶ **Ringtones (handset)** ▶ **OK** ▶ **Tijdstelling** ▶ **OK**

U kunt een periode invoeren waarbinnen uw toestel niet moet overgaan, bijvoorbeeld 's nachts.

- ▶  **Inschakelen** ▶ **OK** (✓ = geselecteerd)
 ▶  **Instellingen** ▶ **OK** ▶ **Begintijd: /Eindtijd:** Tijd met 4 tekens invoeren en **OK** indrukken.

Anonieme oproepen

U kunt uw handset zo instellen dat hij bij oproepen zonder NummerWeergave niet overgaat (niet antwoordapparaat). De oproep wordt alleen op het display gesignaleerd.

- Menu** ▶  **Instellingen** ▶ **OK** ▶  **Audio/opt. signalen** ▶ **OK** ▶  ▶ **Ringtones (handset)** ▶ **OK** ▶ **Anonieme oproep. uit** ▶ **OK** (✓ = geselecteerd).

Optisch oproepsignaal in-/uitschakelen

U kunt inkomende oproepen ook optisch laten signaleren, bijvoorbeeld in een luidruchtige omgeving.

-  ▶  ▶ **LED oproep signaal** ▶ **OK** (✓ = ingeschakeld)

Belsignaal uit-/inschakelen

U kunt

- in de ruststand of **bij een oproep vóór het opnemen het belsignaal permanent uitschakelen.**
- alleen voor de huidige oproep het belsignaal uitschakelen.

Het is niet mogelijk om het belsignaal weer in te schakelen tijdens een oproep.

Belsignaal permanent uitschakelen

-  Sterretje-toets **lang** indrukken.

In het display verschijnt het symbool .

Belsignaal weer inschakelen

-  Sterretje-toets **lang** indrukken.

Belsignaal voor de huidige oproep uitschakelen

- Stil** Displaytoets indrukken.

Attentie-/waarschuwingssignalen

De handset maakt u door middel van een akoestisch signaal op verschillende activiteiten en situaties attent. De volgende signalen kunt u onafhankelijk van elkaar in- of uitschakelen:

- **Attentietonen**
 - **Toets signaal:** elke druk op een toets wordt bevestigd.
 - **Bevestigingssignaal** (oplopende reeks tonen): aan het einde van de gegevensinvoer/instelling, bij het plaatsen van de handset in het basisstation en bij het binnenkomen een nieuwe vermelding in de antwoordapparaatlijst of de bellerslijst.
 - **Foutsignaal** (aflopende reeks tonen): bij onjuiste invoer.
- **Batt. bijna leeg**
De batterij moet worden geladen.

Het bevestigingssignaal dat klinkt als u de handset in het basisstation plaatst, kan niet worden uitgeschakeld.

Attentiesignalen in-/uitschakelen

- ▶ **Menu** ▶  **Instellingen** ▶ **OK** ▶  **Audio/opt. signalen** ▶ **OK**
 - ▶  **Attentietonen** ▶ **OK** (☑=aan)



Batterijsignaal in-/uitschakelen

- ▶ **Menu** ▶  **Instellingen** ▶ **OK** ▶  **Audio/opt. signalen** ▶ **OK**
 - ▶  **Batt. bijna leeg** ▶ **OK** (☑=aan)

Bereiksignaal

- ▶  ▶ **Waarschuwing bereik** ▶ **OK**

of

- ▶ **Menu** ▶  **Instellingen** ▶ **OK** ▶  **Audio/opt. signalen** ▶ **OK** ▶  **Waarschuwing bereik** ▶ **OK** (☑=aan)

Standaardinstellingen van de handset herstellen

U kunt individuele instellingen en wijzigingen ongedaan maken. Vermeldingen in het telefoonboek en de bellerslijst, datum en tijd en de aanmelding van de handset bij het basisstation blijven behouden.

- ▶ **Menu** ▶  **Instellingen** ▶ **OK** ▶  **Systeem** ▶ **OK**
 - ▶  **Reset handset** ▶ **OK**

Met  het herstellen van de standaardinstellingen annuleren.

Basisstation instellen

U stelt het basisstation in met een aangemelde handset.



Wachtmuziek in-/uitschakelen

- ▶ **Menu** ▶  **Instellingen** ▶ **OK** ▶  **Telefonie** ▶ **OK** ▶  **Wachtmuziek**
 ▶ **OK** (☑= aan)

Repeater-ondersteuning

Met een repeater kunt u het bereik en de ontvangststerkte van het basisstation uitbreiden. Hiervoor moet u de repeater eerst activeren. Gesprekken die op dat moment via het basisstation worden gevoerd, worden verbroken.

Voorwaarde: u heeft een repeater aangemeld.

- ▶ **Menu** ▶  **Instellingen** ▶ **OK** ▶  **Systeem** ▶ **OK** ▶  **Repeatermodus**
 ▶ **OK** (☑= ingeschakeld)

Na het in- of uitschakelen van de repeater dient u de handset uit en weer in te schakelen (pagina 20).

-  • **ECO modus / ECO modus+** (→ pagina 48) repeater-ondersteuning sluiten elkaar wederzijds uit. Dit betekent dat als u een repeater gebruikt, u **ECO modus** en **ECO modus+** niet kunt gebruiken.
- De standaard ingestelde gecodeerde transmissie wordt door het inschakelen van de repeater uitgeschakeld.

Basisstation beveiligen tegen onbevoegd gebruik

Beveilig de systeeminstellingen van het basisstation met een systeem-PIN die alleen aan u bekend is. Deze systeem-PIN moet u o.a. invoeren bij het aan- en afmelden van een handset bij het basisstation.

Systeem-PIN wijzigen

U kunt de ingestelde, viercijferige systeem-PIN van het basisstation ("0000") in een viercijferige PIN veranderen die alleen aan uzelf bekend is.

Gigaset E550A: als u een systeem-PIN heeft ingesteld, is het mogelijk om het antwoordapparaat op afstand te bedienen → pagina 45.

- ▶ **Menu** ▶  **Instellingen** ▶ **OK** ▶  **Systeem** ▶ **OK** ▶  **Systeem-PIN** ▶ **OK**
 ▶ **Systeem-PIN:** (huidige systeem-PIN invoeren) ▶ **OK** ▶ **Nieuwe PIN:** (nieuwe systeem-PIN invoeren) ▶ **OK**

Systeem-PIN resetten

Als u de systeem-PIN vergeten bent, kunt u de oorspronkelijke code van de basis (0000) als volgt herstellen:

Verwijder het netsnoer van het basisstation. Houd de aanmeld-/paging-toets op het basisstation ingedrukt terwijl u tegelijkertijd het netsnoer weer op het basisstation aansluit. De toets tenminste 5 seconden ingedrukt houden.

Het basisstation is gereset en de systeem-PIN is weer ingesteld op 0000.



Alle handsets zijn afgemeld en moeten opnieuw worden aangemeld. Alle instellingen worden teruggezet op de standaardinstellingen.

Gespreksvolume wijzigen

U kunt het volume voor handsfree in vijf niveaus (1-5, bijvoorbeeld (1-5; bijvoorbeeld volume 3 =)).

- ▶ **Menu** ▶ **Instellingen** ▶ **OK** ▶ **Audio/opt. signalen** ▶ **OK** ▶ **Basisinstell. geluid** ▶ **OK** ▶ **Luidspreker** ▶ **OK**
- Volume instellen en op **OK** drukken.

Belsignalen wijzigen

- Volume:
 - vijf volumes (1-5; bijvoorbeeld volume 3 =)) en "Uit" (volume 0 =)).
- Melodie:
 - Lijst met standaard ringtones (oproepsignalen) De eerste die melodieën zijn de "klassieke" belsignalen.
- Tijdsturing:
 - U kunt een periode invoeren waarbinnen uw toestel niet moet overgaan, bijvoorbeeld 's nachts.
 - ▶ **Menu** ▶ **Instellingen** ▶ **OK** ▶ **Audio/opt. signalen** ▶ **OK** ▶ **Basisinstell. geluid** ▶ **OK** ▶ **Volume belsignaal / Beltonen / Tijdstelling** ▶ **OK**

Als **Volume belsignaal / Beltonen** geselecteerd is:

- ▶ (volume/melodie selecteren)
- ▶ **OK** = melodie geselecteerd)

Als **Tijdstelling** geselecteerd is, tijdsturing inschakelen en instellen:

- ▶ **Inschakelen** ▶ **OK** (= ingeschakeld) **Instellingen** ▶ **OK**
- Begintijd: /Eindtijd:**

Tijd invoeren (4 tekens) en **OK** indrukken.

Standaardinstellingen van het basisstation herstellen

Bij het herstellen van de standaardinstellingen

- blijven datum en tijd behouden,
- blijven handsets aangemeld,
- wordt de **ECO modus** en de **ECO modus+** uitgeschakeld,
- wordt de systeem-PIN niet gereset.







▶ **Menu** ▶  **Instellingen** ▶ **OK** ▶  **Systeem** ▶ **OK** ▶  **Reset basis** ▶ **OK**



 Na het aansluiten of resetten van het basisstation duurt het **ongeveer 15 seconden** voor het antwoordapparaat weer klaar voor gebruik is.

Basisstation op telefooncentrale gebruiken

U hoeft de volgende instellingen alleen op te geven als dat vereist is voor uw telefooncentrale. Raadpleeg hiervoor de gebruiksaanwijzing van de telefooncentrale.

Kiesmethode wijzigen

Menu ▶       

- ▶ cijfer voor kiesmethode invoeren:  = toonkiezen (TDK);  = impulskiezen (IDK)
- ▶ **OK**.

Tijdelijk naar toonkiezen (TDK) omschakelen







Als uw telefooncentrale nog met impulskiezen (IDK) werkt, terwijl voor een verbinding toonkiezen nodig is (bijv. om voicemail te beluisteren), moet u tijdens het gesprek overschakelen op toonkiezen.









Voorwaarde: u voert een gesprek of heeft al een extern nummer gekozen.

- ▶ Sterretje-toets  indrukken.

Toonkiezen wordt **alleen voor deze verbinding** ingeschakeld.

Flashtijden instellen

Menu ▶       

- ▶ Cijfer invoeren voor de flash-tijd:  = 80 ms;  = 100 ms (standaard);  = 120 ms;  = 400 ms;  = 250 ms;  = 300 ms;  = 600 ms;  = 800 ms
- ▶ **OK**.

Paوزه na lijntoewijzing wijzigen

U kunt de lengte instellen van de pauze die wordt ingevoegd tussen het moment dat u de verbindingstoets  indrukt, en het moment dat het nummer wordt verstuurd.

Menu ▶        ▶ Cijfer invoeren voor de pauzelengte:

 = 1 seconde;

 = 3 seconden (standaard);

 = 7 seconden ▶ **OK**.

Pauze na R-toets wijzigen

Menu ▶ *c #→ 0s 5ms #→ 1aa 4ms

▶ Cijfer invoeren voor de pauzelengte: 1aa = 800 ms (standaard);
2ms = 1600 ms; 3ms = 3200 ms ▶ OK.

Telefoon gebruiken achter router

Gebruik achter een router

Eventuele echo's als gevolg van het aansluiten van een router op de analoge aansluiting kunnen worden gereduceerd door het inschakelen van de **XES-mode 1**¹.

Als u geen problemen met echo's heeft, dient u de normale mode (instelling bij levering) in te schakelen.

☐ ▶ *c #→ 0s 5ms #→ 7# 0s

▶ 0s ▶ OK (voor normale mode)

▶ 1aa ▶ OK (voor XES-mode 1)

¹ XES staat voor "eXtended Echo Suppression".

Bijlage

Klantenservice

Stap voor stap naar de oplossing met de klantenservice van Gigaset
www.gigaset.com/service



Bezoek onze klantenservice:

www.gigaset.com/service

Hier vindt u o.a.:

- ◆ Vragen & antwoorden
- ◆ Gratis downloaden van software en gebruiksaanwijzingen
- ◆ Compatibiliteitstests



Neem contact op met onze servicemedewerkers:

U vindt geen oplossing onder "Vragen & antwoorden"?
 Wij helpen u graag verder ...

... per e-mail: www.gigaset.com/contact

... per telefoon:

Voor gedetailleerde vragen of persoonlijke ondersteuning kunt u telefonisch contact opnemen met onze medewerkers

Bij onverhoopte problemen - voor reparaties en garantie-aanspraken:

Klantenservice Nederland 0900-3333102

(1,00 € per gesprek)

Houd uw aankoopbewijs a.u.b. bij de hand.

Wij wijzen u erop, dat als het Gigaset-product niet door een geautoriseerde dealer in Nederland is verkocht, het mogelijk ook niet volledig compatibel is met het landelijke telefoonnetwerk. Naast de afgebeelde CE-markering op de verpakking (kartonnen doos) van de telefoon is eenduidig aangegeven voor welk land resp. welke landen het betreffende apparaat en de eventuele accessoires zijn ontwikkeld.

Indien het apparaat of de accessoires niet overeenkomstig deze aanwijzing, de instructies in de gebruiksaanwijzing of op het apparaat zelf worden gebruikt, kan dit gevolgen hebben voor de garantie-aanspraken (reparatie of vervanging van het product) die de koper kan laten gelden.

Om aanspraak op garantie te kunnen maken, wordt de koper van het product verzocht, het aankoopbewijs te overleggen, waaruit de aankoopdatum en het gekochte product blijken.

Vragen en antwoorden

Mogelijke oplossingen op internet onder www.gigaset.com/service

Bovendien bevat het onderstaande overzicht hulp bij het zoeken naar problemen.

In het display wordt niets weergegeven.

- De handset is niet ingeschakeld: ▶ Verbreekttoets  lang indrukken.
- De batterijen zijn leeg: ▶ Batterijen opladen of vervangen (→ pagina 15)

Het toestel laadt niet op

- Handset staat niet correct in de lader: ▶ Handset correct plaatsen

Het toestel schakelt zichzelf uit hoewel de batterijen volgens de laadindicatie nog 2/3 vol zijn.

- De contacten / batterijen zijn verontreinigd resp. verroest ▶ Contacten/batterijen reinigen of vervangen. Batterijen vervangen (→ pagina 14)

De stand-by-tijd van de batterijen is korter dan aangegeven in de gebruiksaanwijzing

-  Het gebruik van de handsets in combinatie met telefoonsystemen van andere fabrikanten kan het stroomverbruik tot wel 90% verhogen

Het gesprek wordt onderbroken of volledig beëindigd

- De radiosignalen worden gedempt door muren, plafonds, isolatie e.d.
 - ▶ Basisstation niet achter/onder metalen voorwerpen plaatsen. Basisstation indien mogelijk niet in de kelder plaatsen (→ pagina 12)

Handsfree-kwaliteit is niet goed

- De handset is verontreinigd (bijv. make-up, stof, ijzerdeeltjes;) ▶ Handset reinigen (→ pagina 70)

Luide krakende geluiden, achtergrondruis, storende geluiden, knetteren, wisselend volume

- Storing door andere apparatuur (netadapters van fax, PC, printers, mobiele telefoon) ▶ Afstand tot andere apparatuur vergroten (min. 50 cm)(→ pagina 12)

Echo hoorbaar

- Parallele aansluitingen van meerdere telefooncentrales ▶ Gebruik slechts één telefooncentrale en meldt daarop meerdere handsets aan (→ pagina 62).

U kunt niet telefoneren en in het display knippert "BASIS" of "Geen basisstation"

- De voedingskabel van het basisstation is niet aangesloten: ▶ Netadapter van het basisstation controleren (pagina 13)

In het display verschijnt de melding “Niet mogelijk!”

- Extern telefoneren niet mogelijk tijdens een bestaand extern gesprek. ▶ Wacht tot het andere gesprek is beëindigd (geldt niet als de functie Intern bijschakelen is ingeschakeld).
- Extern gesprek voeren terwijl een bericht wordt ingesproken op het antwoordapparaat. ▶ Wacht tot de welkomstboodschap op het antwoordapparaat is afgelopen

Tijd is gewijzigd

- De tijdstelling is gewijzigd op een andere handset en vervolgens overgenomen door alle andere toestellen ▶ Datum/tijd niet automatisch overnemen

De tijd wordt teruggezet op de standaardinstelling

- Basisstation en handset zijn tegelijkertijd uitgeschakeld ▶ Tijd opnieuw instellen. (→ pagina 17)

In de oproepenlijst is geen tijd ingesteld

- Datum/tijd zijn niet ingesteld ▶ Datum/tijd instellen (→ pagina 17)

Het antwoordapparaat meldt bij bediening op afstand “PIN is ongeldig”

- Ingevoerde systeem-PIN is onjuist ▶ Systeem-PIN nogmaals invoeren.
- De systeem-PIN is nog op 0000 ingesteld ▶ Andere systeem-PIN dan 0000 instellen (→ pagina 59)

Het antwoordapparaat: neemt geen berichten op of breekt de opname af

- Het geheugen is vol ▶ Oude berichten wissen. (→ pagina 42)
- Bericht is te kort ▶ De opbellende deelnemer moet langer dan 3 seconden inspreken.

Het antwoordapparaat breekt de opname van de welkomstboodschap af.

- Het geheugen is vol ▶ Nieuwe berichten beluisteren (→ pagina 41) en vervolgens wissen (→ pagina 42)
- Spreekpauze langer dan 2 seconden ▶ Langere boodschap inspreken
- De maximale opnametijd van 170 seconden is overschreden ▶ Kortere boodschap inspreken

Het antwoordapparaat is ingesteld op de afwezigheidsmelding

- Het geheugen is vol ▶ Oude berichten wissen. (→ pagina 42)

Ruggespraak, wisselgesprek, conferentie niet mogelijk.

- Deze functies die via het toestel kunnen worden gebruikt, moeten door de netwerkaanbieder aangeboden en vrijgeschakeld worden. Het gebruik van de functies kan ook per netwerkaanbieder verschillen. ▶ Neem voor meer informatie contact op met uw netwerkaanbieder

Het volume van de handset is te laag

- Volume ingesteld op het laagste niveau
 - ▶ Handset-volume wijzigen. (→ pagina 60)
 - ▶ Handset beter aan het oor houden

Volume voor handsfree-telefoneren te laag

- Volume is ingesteld op het laagste niveau ▶ Handsfree-volume wijzigen.(→ pagina 60)

In het display wordt een oproep gesignaleerd, maar de handset gaat niet over of het oproepsignaal is te laag

- U heeft een eigen ringtone opgenomen of van het internet gedownload en het volume van het bronbestand is te zacht ▶ Volume van het bronbestand of de ringtone hoger instellen of opnieuw opnemen

U hoort een geluidssignaal tijdens het bedienen van uw toestel

- De actie is mislukt of u heeft onjuiste gegevens ingevoerd ▶ Procedure herhalen. Op het display letten en zo nodig de gebruiksaanwijzing raadplegen
- De batterijen zijn leeg ▶ Batterijen laden(→ pagina 15)
- De ingevoerde systeem-PIN is onjuist ▶ Systeem-PIN opnieuw invoeren of standaard PIN-code herstellen(→ pagina 60)

U hoort een geluidssignaal tijdens een gesprek

- De batterijen zijn leeg ▶ Batterijen laden (→ pagina 15)

Systeem-PIN vergeten

- Systeem-PIN terugzetten op 0000 (→ pagina 60)

Foutsignaal na het opvragen van de systeem-PIN

- De ingevoerde systeem-PIN is onjuist ▶ Systeem-PIN opnieuw invoeren of standaard PIN-code herstellen (→ pagina 60)

De handset is in contact gekomen met vloeistof

- Toestel laten drogen. ▶ Contact met vloeistoffen (→ pagina 70)

Het configureren van de SOS-functie is mislukt

- U heeft geen SOS-nummers opgeslagen ▶ Ten minste één SOS-nummer opslaan (→ pagina 37)
- De SOS-functie is niet ingeschakeld ▶ SOS-functie inschakelen (→ pagina 37)
- Het basisstation ondersteunt de SOS-functie niet: www.gigaset.com/compatibility
- De SOS-functie functioneert alleen als het toestel rechtstreeks is aangesloten of via een telefooncentrale die geen "R" of "P" nodig heeft om een externe lijn te verkrijgen ▶ SOS-functie snelkiestoets (→ pagina 36)

Goedkeuring

Dit apparaat is geschikt voor gebruik binnen Nederland op een analoge aansluiting. Het apparaat is compatibel met landspecifieke bijzonderheden.

Hiermee verklaart Gigaset Communications GmbH dat dit toestel voldoet aan de basiseisen en andere relevante bepalingen van Richtlijn 1999/5/EC.

Een kopie van de Conformiteitsverklaring volgens 1999/5/EC vindt u op internet onder

www.gigaset.com/docs

CE 0682

Garantie

Gigaset Communications verleent de consument een garantie van 24 maanden voor dit toestel, te rekenen vanaf de datum van aankoop. Als bewijs hiervoor geldt de aankoopfactuur. Binnen de garantietermijn zal Gigaset Communications Nederland B.V. alle gebreken die het gevolg zijn van materiaal- en/of productiefouten kosteloos repareren ofwel het defecte toestel vervangen. In dit geval kan contact worden opgenomen met de Gigaset Communications Nederland B.V. Klantenservice, alwaar de reparatie dient te worden aangemeld. Bij de Klantenservice worden een zogenaamd RMA-nummer (Return Material Authorisation) en verzendinstructies verstrekt. Wanneer de consument wordt verzocht het product aan Gigaset Communications Nederland B.V. ter reparatie aan te bieden, zullen de verzendkosten voor eigen rekening zijn.

Op de meegeleverde oplaadbare batterijen/ accu's wordt maximaal zes maanden garantie verleend.

De garantie vervalt indien:

- ◆ Reparaties, vervanging of uitbreidingen aan het toestel zijn verricht door anderen dan Gigaset Communications Nederland B.V. zonder haar schriftelijke toestemming;
- ◆ Het toestel naar het oordeel van Gigaset Communications Nederland B.V. is verwaarloosd dan wel onvoorzichtig en/ of ondeskundig is gebruikt, behandeld en/ of onderhouden, en/of er sprake is van normale slijtage;
- ◆ Er sprake is van onjuiste toepassing van deze gebruiksaanwijzing;
- ◆ Typenummers en/of serienummers en/ of garantiestickers zijn beschadigd, verwijderd en/of veranderd;
- ◆ Wijzigingen in garantiekaart en/of aankoopfactuur zijn aangebracht;

- ◆ Door verkeerd inleggen en/of lekkage van vervangbare accu's (oplaadbare batterijen) en/of door gebruik van niet voorgeschreven accu's (oplaadbare batterijen) defecten zijn ontstaan;
- ◆ Defecten zijn ontstaan door het niet volgens voorschriften aansluiten en/of installeren van de (goedgekeurde) zaken;
- ◆ Defecten zijn ontstaan ten gevolge van afwijkende omgevingscondities, voor zover dergelijke condities zijn aangegeven;
- ◆ Defecten zijn ontstaan door overige van buitenaf komende oorzaken;
- ◆ De verzegeling, voorzover aanwezig, is verbroken.

De garantietermijn wordt niet verlengd of vernieuwd door uitvoering van garantietermaatregelen, met dien verstande dat de garantie op uitgevoerde werkzaamheden drie maanden bedraagt.

Als dit product niet door een geautoriseerde dealer in Nederland is verkocht, wordt geen kostenloze service op de onderdelen en/of reparatie gegeven.

Wettelijke aanspraken van de consument, waaronder tevens begrepen wettelijke aanspraken jegens de verkoper, worden door deze garantie noch uitgesloten, noch beperkt.

Deze garantie wordt verleend door:

Gigaset Communications Nederland B.V.

Informatie van de fabrikant

Milieu

Ons milieubeleid

Gigaset Communications GmbH is zich bewust van haar maatschappelijke verantwoordelijkheid en zet zich in voor een betere wereld. Onze ideeën, technologieën en activiteiten komen ten goede aan mensen, de maatschappij en het milieu. Doel van onze wereldwijde activiteiten is de duurzame bescherming van de kwaliteit van het leven. Wij nemen onze verantwoordelijkheid gedurende de hele levensduur van onze producten. Al bij de planning van onze producten en processen houden wij rekening met de gevolgen voor het milieu. Dit geldt zowel voor de productie, de aanschaf, de verkoop, het gebruik, de service als de uiteindelijke inzameling en afvoer van onze producten.

Kijk voor meer informatie over onze milieuvriendelijke producten en processen op internet onder www.gigaset.com.

Milieumanagementsysteem



Gigaset Communications GmbH is gecertificeerd volgens de internationale normen EN 14001 en ISO 9001.

ISO 14001 (milieu): gecertificeerd sinds september 2007 door TÜV SÜD Management Service GmbH.

ISO 9001 (kwaliteit): gecertificeerd sinds 17-02-1994 door TÜV SÜD

Management Service GmbH.

Zuinig in gebruik voor een beter milieu

Het gebruik van ECO DECT (→ pagina 48) bespaart energie en levert op deze wijze een actieve bijdrage aan een beter milieu.

Inzameling van afval en oude apparaten

Oplaadbare batterijen zijn klein chemisch afval. Uitgebreide informatie over het verwijderen van oude batterijen kunt u opvragen bij uw gemeente of de vakhandel waar u het product hebt gekocht.

Elektrische en elektronische producten mogen niet bij het huisvuil worden aangeboden, maar dienen naar speciale inzamelingscentra te worden gebracht die zijn bepaald door de overheid of plaatselijke autoriteiten.



Het symbool van de doorgekruiste vuilnisbak op het product betekent dat het product valt onder Europese richtlijn 2002/96/EC.

De juiste manier van weggooien en afzonderlijke inzameling van uw oude apparaat helpt mogelijke negatieve consequenties voor het milieu en de menselijke gezondheid te voorkomen. Het is een eerste vereiste voor hergebruik en recycling van tweedehands elektrische en elektronische apparatuur.

Uitgebreide informatie over het verwijderen van oude apparatuur kunt u verkrijgen bij uw gemeente, het regionale reinigingsbedrijf, de vakhandel waar u het product heeft gekocht, of bij uw verkoper / vertegenwoordiger.

Onderhoud

Veeg het toestel alleen schoon met een **vochtige** of **antistatische doek**. Gebruik geen oplosmiddelen of microvezeldoekjes.

Gebruik **nooit** een droge doek. Hierdoor kan een statische lading ontstaan.

Contact met vloeistoffen

Als de handset in contact gekomen is met vloeistof:

1. **De handset uitschakelen en onmiddellijk de batterijen verwijderen.**
2. De vloeistof uit de handset laten lopen.
3. Alle onderdelen droog deppen en de handset vervolgens **ten minste 72 uur** met geopend batterijvakje en met de toetsen naar beneden laten drogen op een droge, warme plek (**niet** in een magnetron of oven enz.)
4. **De handset pas weer inschakelen als deze volledig droog is.**

Als het toestel volledig droog is, kan het in veel gevallen weer worden gebruikt.

Technische gegevens

Batterijen

Technologie: Nikkel-metaalhydride (NiMH)

Afmetingen: AAA (Micro, HR03)

Spanning: 1,2 V

Capaciteit: 750 mAh

De handset wordt geleverd met twee goedgekeurde oplaadbare batterijen.

Gebruiks-/laadduur van de handset

De bedrijfstijd van uw toestel is afhankelijk van de accucapaciteit, de ouderdom van het accupack en uw belgedrag (alle tijdaanduidingen zijn maximale waarden).

Stand-by-tijd (uren) *	320 * / 180 **
Gesprekstijd (uren)	14
Gebruikstijd bij 1,5 uur gesprekstijd per dag (uren) *	120 * / 95 **
Laadduur in basisstation (uren)	9,5
Laadduur in lader (uren)	7,5

*ECO modus uitgeschakeld, zonder displayverlichting in de ruststand

**ECO modus ingeschakeld, zonder displayverlichting in de ruststand

Stroomverbruik van het basisstation

	E550	E550A
Tijdens stand-by		
• Handset in lader	ca. 0,60 W	ca. 0,70 W
• Handset buiten lader	ca. 0,40 W	ca. 0,50 W
Tijdens het gesprek	ca. 0,60 W	ca. 0,70 W

Algemene technische gegevens

DECT-standaard	wordt ondersteund
GAP-standaard	wordt ondersteund
Aantal kanalen	60 duplexkanalen
Radiofrequentie	1880–1900 MHz
Duplexmethode	tijdmultiplex, 10 ms kaderlengte
Herhaalfrequentie van de zendimpuls	100 Hz
Lengte van de zendimpuls	370 μ s
Kanaalraster	1728 kHz
Bitrate	1152 kbit/s
Modulatie	GFSK
Spraakcodering	32 kbit/s
Zendvermogen	10 mW, gemiddeld vermogen per kanaal 250 mW pulsvermogen
Bereik	tot 300 m buitenshuis, tot 50 m binnenshuis
Stroomvoorziening basisstation	230 V ~/50 Hz
Omgevingseisen tijdens gebruik	+5 °C tot +45 °C; 20 % tot 75 % relatieve luchtvochtigheid
Kiesmethode	Toonkiezen (TDK)/impulskiezen (IDK)

Indeling van de telefoonstekker

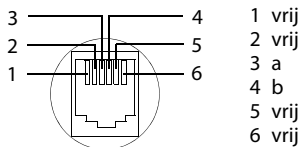

1 vrij
2 vrij
3 a
4 b
5 vrij
6 vrij

Tabel met tekens

Standaardtekens

	1x	2x	3x	4x	5x	6x	7x	8x	9x	10x	11x	12x	13x	14x	15x
1 _{acc}	1	£	\$	¥	¤										
2 _{acc}	a	b	c	2	ä	á	à	â	ã	ç					
3 _{acc}	d	e	f	3	ë	é	è	ê							
4 _{acc}	g	h	i	4	ï	í	ì	î							
5 _{acc}	j	k	l	5											
6 _{acc}	m	n	o	6	ö	ñ	ó	ò	ô	õ					
7 _{acc}	p	q	r	s	7	ß									
8 _{acc}	t	u	v	8	ü	ú	ù	û							
9 _{acc}	w	x	y	z	9	ÿ	ý	æ	ø	å					
0 _{acc}	1)	,	.	?	!	0	+	-	:	;	"	'	;	_	
* _{acc}	*	/	()	<	=	>	%							
# _{acc}		#	@	\	&	§									

1) spatie

Wandmontage van het basisstation E550

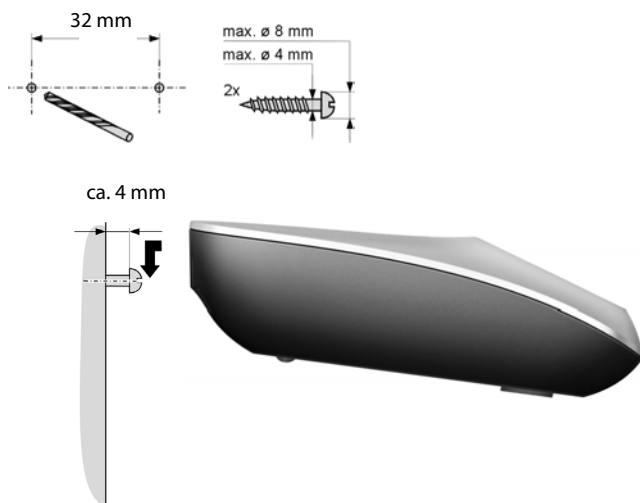

Wandmontage van de lader

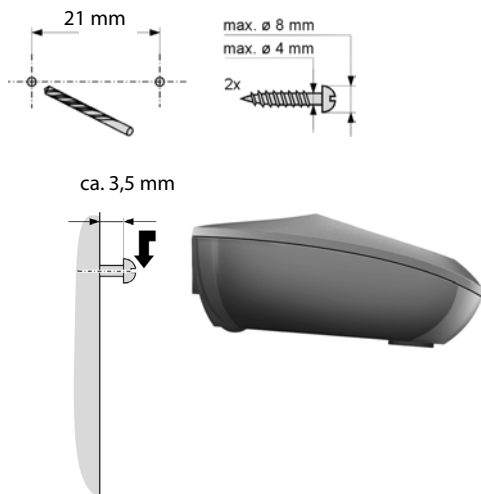

Trefwoordenregister

A	
Aanmelden (handset)	53
Afmelden, handset	53
Anoniem	26
Anonieme oproepen	57
Antwoordapparaat	4, 40
bediening op afstand	45
Antwoordapparaat-toetsen	5
Attentiesignalen	58
Automatisch	
beantwoorden	55
Automatisch beantwoorden ..	25, 43, 55
B	
Basisstation	
aansluiten	13
instellen	59
op telefooncentrale	61
opstellen	12
standaardinstellingen herstellen ..	61
systeem-PIN	60
systeem-PIN wijzigen	59
Basisstation beveiligen tegen toegang	
door onbevoegden	59
Basisstation op telefooncentrale	61
Batterij	
waarschuwingstoon	58
Batterijen	
plaatsen	14
Bediening op afstand	45
Bedieningsstappen (weergave)	7
Bellen	
intern	31
Beller terugbellen	34
Bellerslijst	32, 33
Belsignaal	
melodie instellen	56
volume instellen	56
wijzigen	56, 60
Beluisteren	
bericht op antwoordapparaat ..	41, 47
meldtekst, antwoordapparaat	41
Bereik	12
Bereiksignaal	58
Bericht	
beluisteren	41, 47
nummer overnemen in het	
telefoonboek	42
Berichtentoets	
lijsten openen	35
Beveiligen tegen toegang	59
Bevestigingssignaal	58
Bijschakelen bij een gesprek	54
Blokkeren	
toetsblokkering in-/uitschakelen ..	21
C	
CLI, CLIP	26
Corrigeren van onjuiste invoer	24
Customer Care	63
D	
Datum instellen	17
Display	
displaytaal wijzigen	16, 55
gebroken	10
in ruststand	3, 21
instellen	55
Displaytoetsen	3, 22
E	
Echo	62
ECO DECT	48
Eco-modus	48
Eco-modus+	48
F	
Flash invoeren	3
Flashtijden instellen	
(telefooncentrale)	61
Fouten verhelpen algemeen	64
Foutsignaal	58
G	
Garantie	67
Gebroken display	10
Gehoorapparaten	10

Gemiste oproep	33
Gesprek	
doorschakelen	
(doorverbinden)	32, 54
gesprekspartner bijschakelen	54
intern	31
overnemen van	
antwoordapparaat	43
Goedkeuring	67
Grote letters	55

H

Handmatig	27
Handset	
aanmelden	53
afmelden	53
attentiesignalen	58
contact met vloeistoffen	70
displaytaal	16, 55
gesprek doorverbinden	32
grote letters	55
in gebruik nemen	14
in-/uitschakelen	20
instellen (afzonderlijk)	55
meerdere gebruiken	53
microfoon uitschakelen	27
naam wijzigen	54
ruststand	21
standaardinstellingen herstellen ..	58
volume	56, 60
zoeken	54
Handsfree-functie	26
Handsree-toets	3
Hekje-toets	3, 21
Help	64

I

In gebruik nemen (handset)	14
Indeling telefoonstekker	72
Inhoud van de verpakking	11
Inschakelen	
antwoordapparaat	40
antwoordapparaat (bediening op af-	
stand)	45
attentiesignalen	58
beantwoorden	55

handset	20
toetsblokkering	21
Intern bijschakelen	54
Intern gesprek	31
wisselgesprek	32
Interne oproep	31
Interne oproep configureren	31
Inzameling van afval en oude	
apparaten	69

K

Kiesmethode	61
Kiezen	
telefoonboek	29
Klantenservice	63

L

Lager stroomverbruik	48
Lijst	
bellerslijst	32, 33
gemiste oproepen	33
nummerherhalingslijst	32
vermelding	33

M

Medische apparatuur	10
Meeluisteren tijdens de opname	43
Melding van voicemail bekijken	46
Meldtekst (antwoordapparaat) opne-	
men/beluisteren/wissen	40, 41
Melodie instellen (belsignaal)	56
Menu	
navigatie	20
Microfoon van handset uitschakelen .	27
Milieu	69

N

Naam	
van handset	54
Naamplaatjes	4, 13
Navigatietoets	3
Netadapter	10
Netadapter, zuinig	48
Noodoproep	36
niet mogelijk	10

Nummer	
opslaan in telefoonboek	28, 30
van beller weergeven (CLIP)	26
Nummerherhaling	32
Nummerherhalingslijst	22
NummerWeergave	26
<hr/>	
O	
Onderhoud van het toestel	70
Onjuiste invoer corrigeren	24
Ontvangstversterker, zie Repeater	
Opnamelengte (antwoordapparaat)	44
Opnamen	
meldtekst (antwoordapparaat)	40
Oproep	
beantwoorden	25
Oproep beantwoorden	25, 44, 55
Oproep, anoniem	26
Oproepen	
extern	25
Opstellen	
basisstation	12
<hr/>	
P	
Paging	4, 54
PIN wijzigen	
systeem-PIN	60
<hr/>	
R	
Repeater	59
R-toets	3
Ruimtebewaking (babyfoon)	51
Ruststand	21
Ruststand (display)	3
Ruststand, terug naar	21
<hr/>	
S	
Snelkiestoets A	3, 36
Snelkiestoets B tot D	3, 36
Snelkiezen	52
achter telefooncentrales	38
antwoordapparaat	41, 47
nummers opslaan	30
toetsenprogrammering	
opslaan/wijzigen	30
Snelkiezen, zie snelkiezen	
SOS-functie	36
configureren	37
SOS-functie in-/uitschakelen	39
Standaardinstellingen instellen	
basis	61
handset	58
Sterretje-toets	3
Stroomverbruik	71
Symbool	
belsignaal	57
toetsblokkering	21
Systeeminstellingen	59
Systeem-PIN wijzigen	59, 60
PIN wijzigen	59
<hr/>	
T	
Taal, display	16
Tabel met tekens	72
Technische gegevens	70
Tekens wissen	24
Tekenset	72
Tekst schrijven en bewerken	24
Telefoneren	
extern	25
intern	31
oproep beantwoorden	25
Telefoon gebruiken achter router	62
Telefoonboek	28
eerste nummer opslaan	28
vermelding opslaan	28
vermelding selecteren	29
vermelding/lijst versturen naar	
handset	30
volgorde van vermeldingen	28
Telefooncentrale	61
basisstation op telefooncentrale	61
flashtijden instellen	61
kiesmethode instellen	61
omschakelen naar toonkiezen	61
Telefoonstekker, indeling	72
Terugbellen vanuit bellerslijst	34
Terugbrengen van het	
zendvermogen	48
Tijd instellen	17
Tijdsturing	57

Toets 1 (snelkiezen)	
antwoordapparaat	3
Toets aan de zijkant	3
Toetsblokkering	21
Toetsen	
aan/uit-toets	3
berichttoets	35
displaytoetsen	3, 22
handsfree	3
Hekje-toets	3
hekje-toets	21
paging-toets	4
R-toets	3
snelkiestoets I	36
snelkiestoetsen	28
snelkiezen voicemail	3
snelkiezen	
antwoordapparaat	3, 41, 47
SOS-toets	36
sterretje-toets	3
toets 1 (snelkiezen)	
antwoordapparaat	41, 47
toets aan de zijkant	3
wistoets	22
zaklamptoets	3
Toetssignaal	58
Toonkiezen	61
<hr/>	
U	
Uitschakelen	
antwoordapparaat	40
attentiesignalen	58
beantwoorden	55
handset	20
toetsblokkering	21
<hr/>	
V	
Veiligheidsinstructies	10
Verbreektoets	25
Versturen	
telefoonboekvermelding naar	
handset	30
Voicemail	46
Volgorde in telefoonboek	28
Volume	56, 60
belsignaal	56
Volume instellen	
belsignaal	56
handset	56, 60
luidspreker	56, 60
taal handset	56
Volume van de handset	56, 60
Vragen en antwoorden	64
<hr/>	
W	
Waarschuwingston (batterij)	58
Wachtmuziek	59
Weergave	
voicemailmelding	46
Weergeven	
nummer (CLI/CLIP)	26
Wekker	50
Wektijd	50
Wijzigen	
displaytaal	16
naam van handset	54
systeem-PIN	60
Wisselgesprek	
intern gesprek	32
Wissen	
meldtekst (antwoordapparaat)	41
Wistoets	22
<hr/>	
X	
XES-mode	62
<hr/>	
Z	
Zaklamp	3
Zaklamp (Spot-LED)	52
Zaklamptoets	3
Zendvermogen terugbrengen	48
Zoeken	
handset	54
in het telefoonboek	29
Zuinige netadapter	48

Issued by
Gigaset Communications GmbH
Frankenstr. 2a, D-46395 Bocholt

© Gigaset Communications GmbH 2015
Subject to availability.
All rights reserved. Rights of modification reserved.
www.gigaset.com

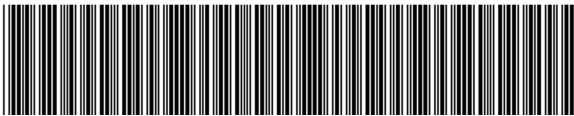

A31008-M2504-M101-1-5419