

# Gigaset

## E550

Uusin käyttöohje on saatavill  
osoitteessa  
[www.gigaset.com](http://www.gigaset.com)





## Gigaset E550 – laadukas kumppani

Tässä puhelimessa on ergonominen muotoilu, miellyttävät näppäimet ja selkeä näyttö, jossa suurikokoiset kirjaimet.

Siinä on vankka rakenne, ensiluokkainen ääni kaiutintoimintoa käytettäessä sekä pitkä käyttö-aika.

Eko-tilan ansiosta Gigaset-laite on valmiustilassa säteilyvapaa.

### **Pikavalintanäppäimet**

Valitse usein soitettavat numerot näppärästi pikavalintanäppäimillä (→ s. 23).

### **Suuri kirjasinkoko ja näytön taustavalo**

Voit parantaa numeroiden luettavuutta valitsemalla suuremman kirjasinkoon ja säätämällä näytön taustavaloa tarpeidesi mukaan (→ s. 18).

### **Äänenvoimakkuus**

Voit suurentaa luurin ja kaiuttimen äänenvoimakkuutta helposti puhelimen oikeassa reunassa olevalla boost-näppäimellä (→ s. 21).

### **Puhelinluettelo 150 numerolle**

Tallenna puhelinnumerot ja nimet puhelinluetteloon (→ s. 21).

### **Puhelutiedot**

Tarkista kuka on soittanut sinulle, kun olet ollut poissa (→ s. 25).

### **Valinnantoisto**

Käytä viimeksi valittuja numeroita (→ s. 24).

### **Ympäristöystävällisyys**

Vähennä lähetystehoa soittamalla puheluita Eko-tilassa (→ s. 28).

Lisätietoa puhelimestasi löydät internetistä osoitteesta [www.gigaset.com/e550](http://www.gigaset.com/e550).

**Mukavia hetkiä uuden puhelimesi kanssa!**

# Luurin näppäime

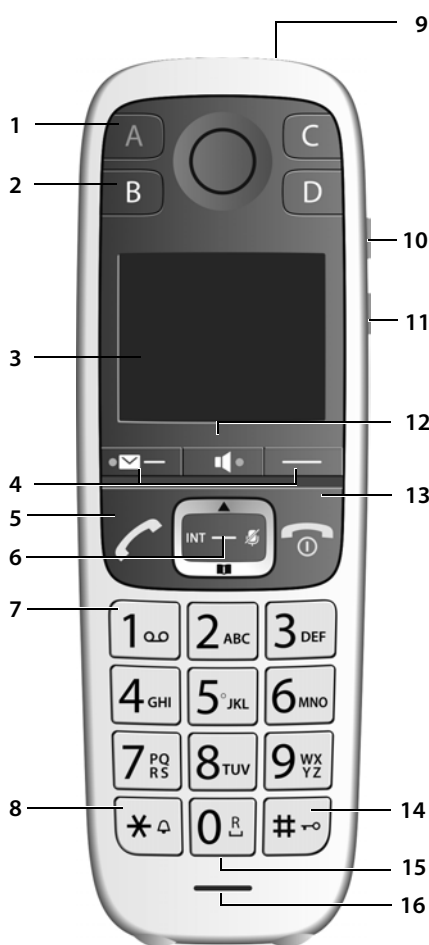

- 1 **Pikavalintanäppäin A** (→ s. 23)
- 2 **Pikavalintanäppäimet B-D** (→ s. 23)
- 3 **Näyttö** (s. 4)
- 4 **Näyttönäppäimet** (→ s. 4)
- 5 **Puhelunäppäin**  
**Vilkku:** Puheluun vastaaminen
- 6 **Ohjausnäppäin** (→ s. 17)
- 7 **Näppäin 1**  
Soittaminen verkossa olevaan vastaajaan (→ s. 27)
- 8 **Tähtinäppäin**  
Soittoäänet päälle tai pois päältä (paina **pitkään**)
- 9 **Taskulamppu ja merkkivalo (LED)**
- 10 **Sivunäppäin taskulamppua varten**
- 11 **Sivunäppäin boost-toimintoa varten**  
Erittäin kovan äänenvoimakkuuden näppäin, äänenvoimakkuuden säätäminen (→ s. 21)
- 12 **Kaiutinnäppäin** (→ s. 20)  
Vaihto luurin käytön ja kaiutintoiminnon välillä,  
**Palaa:** kaiutintoiminto kytketty päälle
- 13 **Lopetus-, virtinäppäin**  
Puhelun lopetus, toiminnon keskeytys, paluu edelliselle valikkotasolle (paina lyhyesti), paluu valmiustilaan (paina **pitkään**), luuri päälle/pois päältä (paina valmiustilassa **pitkään**)
- 14 **Ruutunäppäin**  
Näppäinlukitus päälle/pois (paina **pitkään**, (→ s. 16)); isojen ja pienten kirjaimien sekä numeroiden kirjoitus (→ s. 18)
- 15 **0-näppäin/R-näppäin**  
Välipuhelu (flash): paina **pitkään**
- 16 **Mikrofoni**



**Näytön kielen muuttaminen, s. 34.**

## Gigaset E550 -tukiaseman yleiskuva





### Luurin haku / paging -näppäin















- Paina **lyhyesti**: Luurin haku („Paging“) → s. 33.
- Paina **pitkään**: Luurin ja DECT-laitteiden rekisteröiminen → s. 32.

# Hyödyllistä tietoa käyttöohjeesta

## Kuvakkeet

-  Varoitus, jonka noudattamatta jättäminen voi johtaa henkilövahinkoihin tai laitevaurioihin tai aiheuttaa kustannuksia.
-  Edellytys seuraavan toiminnon suorittamista varten.
-  Tärkeä toimintaa ja asianmukaista käyttöä koskeva tieto.

## Näppäimet

- Puhelunäppäin  / lopetusnäppäin 
- Tähtinäppäin  / ruutunäppäin 
- Ohjausnäppäin  / ohjausnäppäimen keskikohta 
- Kaiutinnäppäin 
- Numero- ja kirjainnäppäimet  - 
- Viestinäppäin  / R-näppäin 
- Näyttönäppäimet  
- Pikavalintanäppäimet  - 

## Näytön kuvakkeet

Toiminto suoritettu



Ohje

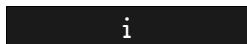

Odota...



Toiminto epäonnistui



Herätyssoitto ( s. 29)

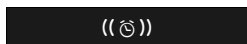

Näyttö ylös/alas



## Käyttöohjeessa käytetyt toimintojen kuvaukset

Toiminto kuvataan esim. seuraavasti:

▶  ▶  Asetukset ▶  ▶  Järjestelmä ▶  ▶  Eko-tila+ ▶   = päällä)

Toimi näin:

 Jos haluat valita viimeisen toiminnon valikkotasolla, jossa on useita toimintoja, kannattaa selata ylöspäin.



Paina ohjausnäppäintä keskeltä valmiustilassa. Päävalikko avautuu.



Paina ohjausnäppäimen ylä- tai alareunaa...

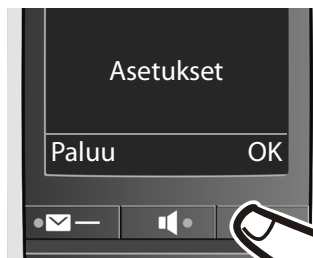

**Asetukset:**

... kunnes näytöllä näkyy valikkokohta **Asetukset**.



Avaa alavalikko painamalla näyttötekstin  alapuolella olevaa näyttönäppäintä.

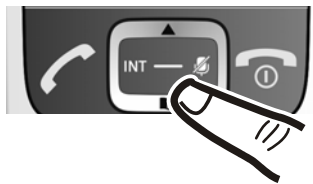

Paina ohjausnäppäimen ylä- tai alareunaa...



#### Järjestelmä:

... kunnes näytöllä näkyy valikkokohta **Järjestelmä**.

▶ **OK**:

Avaa alavalikko painamalla näyttötekstin **OK** alapuolella olevaa näyttönäppäintä.

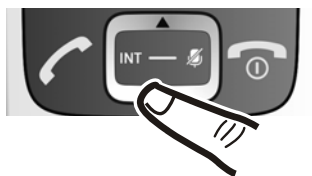

▶ :

Paina ohjausnäppäimen ylä- tai alareunaa...



#### Eko-tila+:

... kunnes näytöllä näkyy valikkokohta **Eko-tila+**.

▶ **OK**:

Ota toiminto käyttöön tai pois käytöstä painamalla näyttötekstin **OK** alapuolella olevaa näyttönäppäintä (☑ = päällä). Muutos on voimassa heti, eikä sitä tarvitse vahvistaa.



Siirry edelliselle valikkotasolle painamalla näyttötekstin **Paluu** alapuolella olevaa näyttönäppäintä **tai** palaa valmiustilaan painamalla **pitkään** lopetusnäppäintä .



## Sisällysluettelo

Gigaset E550 – laadukas kumppani .....	1
Luurin näppäime .....	2
Hyödyllistä tietoa käyttöohjeesta .....	4
Turvaohjeet .....	8
Käyttöönotto .....	9
Puhelimen käyttäminen .....	15
Puhelut .....	19
Verkko postilaatikko .....	27
Muita toimintoja .....	28
ECO DECT .....	28
Luurin käyttö herätyskellona .....	29
Itkuhälytin .....	30
Suoravalinta .....	31
Taskulamppu (Spot-LED) .....	31
Usean luurin käyttö .....	32
Puhelimen asetukset .....	34
Luurin asetukset .....	34
Tukiaseman asetukset .....	37
Tukiaseman käyttö puhelinvaihteessa .....	39
Liite .....	40
Asiakaspalvelu & Neuvonta .....	40
Valmistajan ohjeita .....	43
Tekniset tiedot .....	44
Hakemisto .....	48

## Turvaohjeet

	<ul style="list-style-type: none"> <li>- Lue turvaohjeet ja käyttöohje ennen laitteen käyttöönottoa.</li> <li>- Selitä lapsillesi ohjeiden sisältö ja kerro laitteen käyttöön liittyvistä vaaroista.</li> <li>- Laitetta ei voi käyttää sähkökatkon aikana edes hätäpuheluiden soittamiseen.</li> <li>- Kun <b>näppäin-/näyttölukitus</b> on kytketty päälle, hätänumeroihinkaan ei voida soittaa.</li> </ul>
	<p>Älä käytä puhelinta räjähdysalttiissa ympäristössä, esim. lakkaamossa.</p>
	<p>Laitteita ei ole roiskevesisuojaattu. Älä sijoita laitteita kylpyhuoneeseen tai kosteisiin tiloihin.</p>
	<p>Käytä vain laitteille tarkoitettua verkkolaitetta.</p>
	<p>Käytä ainoastaan <b>ladattavia akkuja</b>, jotka vastaavat <b>määrittystä</b> (katso ”Tekniset tiedot”), koska muiden akkujen käyttö voi aiheuttaa terveys- ja henkilövahinkoja. Akut, joissa on näkyviä vaurioita, on vaihdettava.</p>
	<p>Kun luovutat Gigaset-puhelimen toiselle henkilölle, anna myös käyttöohje.</p>
	<p>Älä käytä viallisia laitteita, sillä ne saattavat aiheuttaa häiriötä muihin laitteisiin. Korjauta mahdolliset viat huoltopalvelussa.</p>
	<p>Älä käytä laitetta, jos näyttö on haljennut tai rikkoutunut. Rikkoutunut lasi tai muovi voi aiheuttaa vammoja käsiin ja kasvoihin. Korjauta tuote huoltopalvelussa.</p>
	<p>Älä pidä puhelimen luuria selkäpuoli korvaa vasten, kun se soi tai kun kaiutintoiminto on käytössä. Seurauksena voi olla vakavia, pysyviä kuulovaurioita.</p> <p>Puhelun aikana luurin äänenvoimakkuuden voi asettaa kovalle. Tämä asetus on tarkoitettu vain kuulorajoitteisille tai kuulovammaisille henkilöille ja voi aiheuttaa kuulovaurioita normaalisti kuuleville henkilöille.</p> <p>Gigaset-luuri on yhteensopiva useimpien markkinoilla olevien digitaalisten kuulolaitteiden kanssa. Virheetöntä yhteensopivuutta jokaisen kuulolaitteen kanssa ei kuitenkaan voida taata.</p> <p>Puhelin voi aiheuttaa analogisissa kuulolaitteissa häiriöääniä (surinaa tai vihellystä) tai äänen ylikuulumista. Ota ongelmatilanteissa yhteyttä kuulolaitteen valmistajaan.</p>
	<p>Laitte voi aiheuttaa häiriötä terveydenhuollossa käytettäviin laitteisiin. Huomioi siis ympäristön tekniset rajoitukset ja vaatimukset esim. sairaalassa.</p> <p>Jos käytät terveydenhuoltolaitetta (esim. sydämentahdistinta), hanki lisätietoja laitteen valmistajalta. Valmistaja voi kertoa, miten hyvin kyseinen laite on suojattu ulkoiselta radiotaajuusenergialta (lisätietoja Gigaset-laitteesta on kohdassa ”Tekniset tiedot”).</p>

# Käyttöönotto

## Pakkauksen sisällön tarkistus



1. Gigaset E550 -tukiasema
2. Gigaset-luuri
3. Kaksi akkua
4. Akkukotelon kansi
5. Tukiaseman verkkolaite
6. Puhelinjohto
7. Käyttöohje

## Käyttöönotto

Jos olet ostanut **laitteen, jossa on useita luureja**, pakkauksessa on kutakin lisäluuria kohti seuraavat:



Kaksi akkua



Akkukotelon kansi



Laturi



Verkkolaite

## Tukiaseman ja laturin sijoittaminen

Tukiasema ja laturi on tarkoitettu käytettäväksi kuivissa sisätiloissa, joiden lämpötila on +5 °C – +45 °C.

- ▶ Aseta tukiasema keskeiselle paikalle tasaiselle, liukumattomalle alustalle tai asenna tukiasema seinälle → s. 47.

**i** Huomioi tukiaseman kantomatka. Kantomatka on ulkona n. 300 m ja rakennuksissa n. 50 m. Kantomatka pienenee, kun **Eko-tila** ( s. 28) on kytketty päälle.

Laitteen jalkojen ei pitäisi jättää jälkiä alustalle. Koska kalusteissa käytetään useita erilaisia lakkoja ja pinnoitteita, emme kuitenkaan voi taata, ettei alustalle jää jälkiä.

- !** Älä koskaan säilytä puhelinta lämmönlähteiden tai muiden sähkölaitteiden lähellä tai suorassa auringonpaisteesta.
- Suojaa Gigaset-puhelinta kosteudelta, pölyltä, syövyttäviltä nesteiltä ja höyryltä.

## Tukiaseman liittäminen

### Gigaset E550

- ▶ Kytke **ensin** puhelinpistoke **2** pistorasiaan ja johdot johtouriin.
- ▶ Liitä **sitten** verkkolaite **1**.

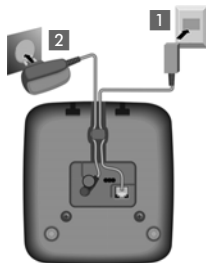



- Verkkolaitteen on **oltava aina kytkettynä** pistorasiaan, koska puhelin ei toimi ilman sähköä.
- Käytä vain **mukana toimitettua** verkkolaitetta ja puhelinkaapelia. Eri puhelinpistokkeiden lankojen järjestykset saattavat poiketa toisistaan (Lankojen järjestys → s. 46).

## Laturin liittäminen (jos kuuluu toimitussisältöön)

- ▶ Liitä pistokkeen litteä päätä **1**.
- ▶ Liitä pistoke pistorasiaan **2**.

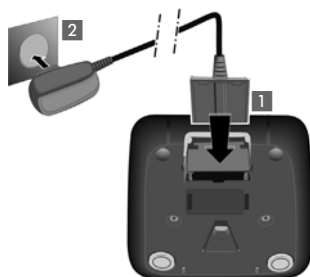

### Pistokkeen irrottaminen laturista

Jos pistoke on irrotettava laturista, paina ensin lukitusnapia **3** ja vedä pistoke **4** sitten irti.

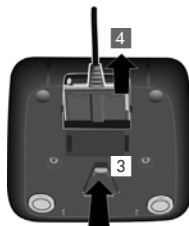

### Luurin käyttöönotto

Puhelimen näytön päällä on suojakalvo. **Irrota kalvo!**

### Akun asetus paikalleen ja akkukotelon kannen sulkeminen



Käytä ainoastaan Gigaset Communications GmbH:n suosittelemia ladattavia akkuja (→ s. 44), koska muut akut voivat aiheuttaa henkilö- ja esinevahinkoja. Vääränlainen akku saattaa esimerkiksi rikkoa akkukotelon kannen tai akku saattaa räjähtää. Lisäksi laitteen toiminnassa voi esiintyä häiriöitä tai laite voi vioittua.



- ▶ Aseta akut paikalleen (katso napojen +/- paikat kuvasta).

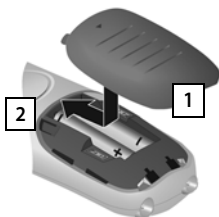

- ▶ Aseta kansi ylhäältä päin paikalleen **1**.
- ▶ Työnnä sitten kantta, kunnes se kiinnittyy paikalleen **2**.



Akkukotelon kannen avaaminen:

- ▶ Ota kiinni kannessa olevasta uurteesta **3** ja työnnä kantta alaspäin **4**.

### Akun lataus

Akkujen varaus näkyy oikein vain, kun akku on ensin kertaalleen ladattu ja lataus purettu kokonaan.

- ▶ Aseta luuri tukiasemaan **9 tunniksi** niin, että sen näyttö osoittaa eteenpäin.



Luurin saa asettaa vain sille tarkoitettuun latauriin tai E550 -tukiasemaan.





- Luuri on rekisteröity valmiiksi tukiasemaan. Jos olet ostanut **tukiaseman mukana useita luureja**, kaikki luurit on rekisteröity valmiiksi tukiasemaan. Rekisteröintiä ei tarvitse suorittaa.
- Ensimmäisen lataus- ja purkukerran jälkeen voit laittaa luurin tukiasemaan jokaisen puhelun jälkeen.
- Toista akkujen täydellinen lataus ja latauksen purku joka kerran, kun irrotat akut luurista ja laitat ne takaisin.
- Akut saattavat kuumentua käytön aikana. Se on vaaratonta.
- Akkujen latauskapasiteetti heikkenee teknisistä syistä ajan myötä.

## Näytön kielen muuttaminen

Muuta näytön kieli, jos valittuna on kieli, jota et ymmärrä.

- ▶ Paina ohjausnäppäintä keskeltä.
- ▶ Paina näppäimiä **[5m]** ja **[4m]** **pitkään** peräjälkeen. Näytölle avautuu kieliasetusten valikko. Asetettu kieli näkyy (esim. englanti) valittuna.
- ▶ Paina ohjausnäppäimen **[☐]** alareunaa niin kauan.... kunnes näytöllä näkyy haluamasi kieli, esim. ranska.
- ▶ Vahvista kielen valinta painamalla näyttötekstin **OK** alapuolella olevaa näyttönäppäintä.
- ▶ Valitun kielen kohdalla on **[☑]**-merkki.
- ▶ Palaa valmiustilaan painamalla **pitkään** lopetusnäppäintä **[☐]**.

## Kellonajan ja päivämäärän asetus

Aseta oikea päiväys ja kellonaika, jotta puhelutietoihin tallentuvat puhelujen ajat ovat oikein ja herätyskello toimii

- ▶ Paina näyttötekstin **Aika** alapuolella olevaa näyttönäppäintä.

Näytölle avautuu tietokenttä.

Syötä näppäimistöllä päivä, kuukausi ja vuosi 8-numeroisena, esim. **[0:] [1m] [0:] [5m] [2m] [0:] [1m] [5m]** tarkoittaa 1. toukokuuta 2015.

Korjaaminen: Vaihda kenttien välillä painamalla ohjausnäppäimen vasenta tai oikeaa reunaa.

- ▶ Vahvista valinta painamalla näyttötekstin **OK** alapuolella olevaa näyttönäppäintä.
- ▶ Syötä tunnit ja minuutit näppäimistöllä 4-numeroisena, esim. **[0:] [7m] [1m] [5m]** tarkoittaa 7:15. Siirry ohjausnäppäimellä kentästä toiseen.
- ▶ Vahvista valinta painamalla näyttötekstin **OK** alapuolella olevaa näyttönäppäintä.
- ▶ Näytöllä näkyy **Tallennettu**. Kuulet vahvistusäänen.
- ▶ Luuri palaa valmiustilaan painamalla **pitkään** lopetusnäppäintä **[☐]**.

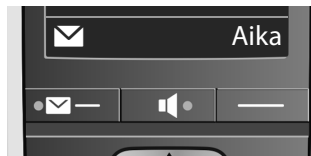

### Mitä haluat tehdä seuraavaksi?

Kun olet ottanut Gigasetin käyttöön, voit soittaa puheluita heti – tai muokata sen toimintoja itsellesi sopiviksi. Seuraavasta luettelosta löydät tärkeimmät aiheet nopeasti.

Puhelimen käyttäminen	s. 15
Vanhan puhelinluettelon siirtäminen uuteen luuriin	s. 22
Uusien luurien rekisteröiminen	s. 32
Puhelinnumeron tallentaminen puhelinluetteloon	s. 21
Luurin soittoäänien ja niiden äänenvoimakkuuden muuttaminen	s. 35
Luurin äänenvoimakkuuden muuttaminen	s. 35
Eko-tila/Eko-tila+ päälle	s. 28



Jos sinulla on puhelimen käyttöön liittyviä kysymyksiä, lue vianmäärityksen ohjeet ( s. 40) tai käänny asiakaspalvelun puoleen. Autamme mielellämme ( s. 40)!



# Puhelimen käyttäminen

## Luuri päälle ja pois päältä



Paina valmiustilassa lopetusnäppäintä **pitkään** (vahvistusääni).

## Puhelimen käyttö

### Valikoissa siirtyminen

Puhelimen toiminnot ovat valikossa, jossa on useita tasoja.

#### Päävalikko (ensimmäinen valikkotaso)

- ▶ Avaa päävalikko luurin valmiustilassa painamalla ohjausnäppäintä **Valikko**.

Päävalikon toiminnot näkyvät näytöllä symbolina ja tekstinä.

#### Toiminnon valinta:

- ▶ Voit selata toimintoja painamalla ohjausnäppäintä . Valittavissa oleva toiminto näkyy näytöllä.
- ▶ Valitse näytöllä näkyvä toiminto painamalla näyttönäppäintä **OK**. Näytölle avautuu vastaava alavalikko ja sen ensimmäinen tieto.

Kun painat näyttönäppäintä **Paluu** tai **lyhyesti** lopetusnäppäintä , näyttö siirtyy takaisin valmiustilaan.

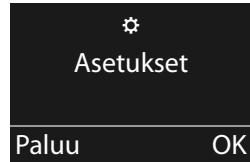

#### Alavalikot

Alavalikon toiminnot näkyvät näytöllä tekstinä.

#### Toiminnon valinta:

- ▶ Voit selata toimintoja painamalla ohjausnäppäintä . Toiminto näkyy näytöllä.
- ▶ Valitse näytöllä näkyvä toiminto painamalla näyttönäppäintä **OK**. Näytölle avautuu vastaava alavalikko ja sen ensimmäinen tieto.

Kun painat näyttönäppäintä **Paluu** tai lopetusnäppäintä , näyttö siirrytään takaisin edelliselle valikkotasolle.

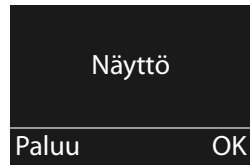

#### Paluu valmiustilaan

Paluu mistä tahansa valikosta:

- ▶ Paina lopetusnäppäintä **pitkään** tai
- ▶ älä paina mitään näppäintä: näyttö vaihtuu **automaattisesti** valmiustilaan 2 minuutin kuluttua.

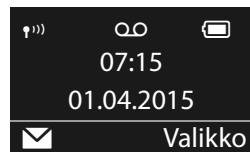

### Näppäinlukitus päälle ja pois päältä

Näppäinlukitus estää puhelimen tahattoman käytön.

- #- Paina ruutunäppäintä valmiustilassa **pitkään** (vahvistusääni). Näppäinlukitus kytkeytyy päälle tai pois päältä.  
Kun näppäinlukitus on kytketty päälle, näytöllä näkyy  -symboli.

Kun näppäinlukitus on käytössä, näet siitä ilmoituksen painaessasi mitä tahansa näppäintä.

Näppäinlukitus kytkeytyy automaattisesti pois päältä, kun luuriin soitetaan. Puhelun loputtua näppäinlukitus kytkeytyy takaisin päälle.

 Kun näppäinlukitus on kytketty päälle, myöskään hätänumeroihin ei voi soittaa.

### Näyttönäppäimet

Näyttönäppäinten toiminnot vaihtelevat tilanteen mukaan.

**Esimerkki:**

- 1 Näyttönäppäinten nykyiset toiminnot
- 2 Näyttönäppäimet





**Esimerkki:**

Uud.val.	Valinnantoistolistan avaus.
Valikko	Päävalikon / tilannekohtaisen valikon avaus.
OK	Valinnan vahvistus tai tiedon tallentaminen.
	ei vastattu puhelu tai viesti verkossa olevassa vastaajassa ( → s. 26).
Poista	Poistonäppäin: poistaa tekstin merkki/sana kerrallaan oikealta vasemmalle.
Paluu	Paluu edelliselle valikkotasolle, toiminnon keskeytys.
Mykistä	Mikrofonin mykistys ( s. 20).

## Ohjausnäppäin



Ohjausnäppäimellä voidaan selata valikoita ja tietokenttiä sekä käynnistää tietyt tilannekohtaisia toimintoja.



Seuraavassa esimerkissä on merkitty mustalla se ohjausnäppäimen reuna (ylä, ala, oikea, vasen), jota on painettava kussakin tilanteessa, esim.  tarkoittaa, että ohjausnäppäintä on painettava oikeasta reunasta, tai , että ohjausnäppäintä on painettava keskeltä.

### Valmiustilassa

Puhelinluettelon avaaminen

 paina **lyhyesti**

Päävalikon avaaminen

 tai 

Luurien luettelon avaaminen



Valikon avaus luurin äänenvoimakkuuden säätöä varten



### Alavalikoissa, valinta- ja tietokentissä

Toiminnon vahvistaminen



### Puhelun aikana

Puhelinluettelon avaaminen



Mikrofonin mykistäminen



Sisäisen välipuhelun soittaminen



## Sivunäppäimet

 Ylempi sivunäppäin: ▶ merkkivalon (LED) kytkeminen päälle (→ s. 2)

 Alempi sivunäppäin (boost-näppäin): ▶ äänenvoimakkuuden lisääminen puhelun aikana (→ s. 2)

### Tekstin kirjoitus ja muokkaus

Tekstin kirjoituksessa pätevät seuraavat säännöt:

- Kullekin näppäimelle [0-9] on määritelty useita eri kirjaimia ja merkkejä.
- Kohdistinta siirretään näppäimillä [←] ja [→].
- Merkki lisätään kohdistimen kohdalle.
- Paina **Poista**-näyttönäppäintä poistaaksesi merkin kohdistimen vasemmalta puolelta.
- Nimen ensimmäinen kirjain kirjoitetaan automaattisesti isolla, muut kirjoitetaan pienellä.



Näppäimeen määritetyt merkit näytetään valintarivillä vasemmallä alhaalla. Valittuna oleva merkki on korostettuna.

- ▶ Siirry haluamaasi kirjaimen/merkkiin painamalla näppäintä useaan kertaan peräkkäin lyhyesti.

### Isot ja pienet kirjaimet, numerot

Tekstinsyöttötila vaihdetaan painamalla ruutunäppäintä [#] toistuvasti.

1	Numeroiden kirjoittaminen
A	Isoilla kirjaimilla kirjoittaminen*
a	Pienillä kirjaimilla kirjoittaminen

\* 1. kirjain kirjoitetaan isolla, muut pienellä.

Tilan vaihto näkyy näytön keskellä.

### Virheiden korjaus

Voit korjata syöttökenttien virheet siirtymällä ohjausnäppäimellä virheen kohdalle. Sen jälkeen voit

- poistaa virheellisen merkin kohdistimen vasemmalta puolelta painamalla näyttönäppäintä **Poista**
- lisätä merkkejä kohdistimen kohdalle
- korvata merkityn (vilkkuvan) merkin esim. kellonajan ja päiväyksen syötön yhteydessä.



## Puhelut

Kun painetaan mitä tahansa näppäintä näytön taustavalon ollessa kytkettynä pois päältä, kytkeytyy näytön taustavalo takaisin päälle. Painetun näppäimen toiminto suoritetaan.

### Ulkopuhelut / puhelun lopetus

Ulkopuhelut ovat yleiseen puhelinverkkoon soitettuja puheluita.

 (Näppäile puhelinnumero) ja

- ▶ paina puhelunäppäintä  tai
- ▶ kaiutinnäppäintä .

Numeroon soitetaan.

Vaihtoehtoisesti

- ▶ paina puhelunäppäintä **pitkään**  [vapaa-ääni] ja näppäile sitten numero.



#### Puhelun lopetus / numeron valinnan keskeytys:

Paina lopetusnäppäintä  tai aseta luuri tukiasemaan tai laturiin.

### Puheluun vastaaminen

Luuri ilmoittaa saapuvasta puhelusta kolmella tavalla: soittoäänellä, tekstinä näytöllä ja vilkkuvallla puhelunäppäintä .

Voit vastata puheluun **luurilla** seuraavilla tavoilla:

- ▶ painamalla puhelunäppäintä 
- ▶ painamalla kaiutinnäppäintä 
- ▶ painamalla näyttönäppäintä **Vastaa**.

Jos luuri on tukiasemassa ja **Automaatt. vastaus** -toiminto on päällä ( s. 34), luuri vastaa puheluun automaattisesti, kun otat luurin tukiasemasta.

Jos soittoääni häiritsee, paina

**Hilj**-näyttönäppäintä. Voit vastata puheluun niin kauan kuin se näkyy näytöllä.

### Soittajan numeron näyttö

Soittajan numero näkyy näytöllä, kun seuraavat edellytykset täyttyvät:

- Operaattori tukee CLIP-, CLI-toimintoja.
  - CLI (Calling Line Identification): Soittajan numero siirretään.
  - CLIP (Calling Line Identification): Soittajan numero näkyy näytöllä.
- Olet tilannut operaattorilta CLIP- toiminnon.
- Soittaja on tilannut operaattoriltaan CLI-toiminnon.

### Soittajan nimen tai numeron näyttö

Jos soittajan numero on tallennettu puhelinluetteloon, CNIP-näytön sijaan näkyy luetteloon tallennettu nimi.

Numeron sijaan näytöllä näkyy:

- **Ulkopuhelu**, jos numeron näyttö ei ole käytössä.
- **Ei näytetä**, jos soittaja käyttää numeronäytön estoa.
- **Ei saatavilla**, jos soittaja ei ole tilannut numeronäyttötoimintoa.

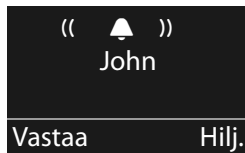

Soittoääni voidaan kytkeä pois päältä tuntemattomissa puheluissa (soitot, joissa on numeronäytönesto päällä) (→ s. 36).

### Kaiutintoiminto

Kaiutintoimintoa käytettäessä kaiutin kytketään päälle, jolloin kuulet puhelun toisen osapuolen pitämättä luuria korvallasi. Näin molemmat kätesi vapautuvat ja myös muut henkilöt voivat kuunnella puhelua.



Kerro puhekumppanillesi, jos toinen henkilö kuuntelee puhelua.

### Kaiutintoiminto päälle ja pois päältä

#### Kytkeminen päälle numeron valinnan yhteydessä



Näppäile numero ja paina kaiutinnäppäintä.

#### Vaihto luurin käytön ja kaiutintoiminnon välillä



Paina kaiutinnäppäintä.

Voit kytkeä kaiutintoiminnon päälle ja pois päältä puhelun aikana.

Jos haluat laittaa luurin laturiin puhelun aikana:

- ▶ Pidä kaiutinnäppäin  painettuna, kun asetat luurin alas, ja jatka sen painamista vielä 2 sekuntia. Muuten puhelu lopetetaan.
- ▶ Äänenvoimakkuuden säätö → s. 35.

### Luurin mykistys

Voit asettaa mikrofonin pois päältä puhelun aikana.

**Mykistä**

Mykistä luuri painamalla näyttönäppäintä.

**Päällä**

Lopeta mykistys painamalla näyttönäppäintä.



Kytke mikrofoni päälle ja pois päältä painamalla ohjausnäppäintä (oikeasta reunstasta).

## Äänvoimakkuuden lisääminen puhelun aikana (erittäin kovan äänvoimakkuuden näppäin)

Alempaa sivunäppäintä painettaessa nykyisen tilan (kaiutin, kuuloke) äänvoimakkuus nousee.

 Paina sivunäppäintä (→ s. 2)  
Asetus on voimassa vain puhelun keston ajan

Painettaessa uudelleen äänvoimakkuus laskee alkuperäiselle äänvoimakkuuden tasolle.

-  • Tämä asetus on tarkoitettu vain kuulorajoitteisille tai kuulovammaisille henkilöille ja voi aiheuttaa kuulovaurioita normaalisti kuuleville henkilöille.
- Puhelinlinjan häiriöäänet voivat vahvistua.

## Puhelinluettelo, pikavalintanäppäimet ja listat

Käytössä ovat puhelinluettelo, pikavalintanäppäimet, valinnantoistolista, verkossa oleva vastaa-  
jalista ja ei vastattujen puheluiden lista.

Puhelinluetteloon voidaan tallentaa jopa 150 tietoa.

Jokaiselle luurille luodaan oma puhelinluettelo. Voit kopioida kaikki tiedot tai yksittäisiä tietoja  
toiseen luuriin ( s. 22). Tietoja voidaan kopioida myös vanhoista luureista, jos ne on rekisteröity  
(uuteen) tukiasemaan.

## Puhelinluettelo

**Puhelinluetteloon** tallennetaan puhelinnumeroita, joille määritellään nimet. Puhelinluettelo  
avataan valmiustilassa .

### Tiedon pituus

Numero: enintään 30 numeroa

Nimi: enintään 16 merkkiä

## Ensimmäisen puhelinnumeron tallennus puhelinluetteloon

- ▶  ▶ **Uusi tieto?** ▶ **OK** ▶  (Näppäile numero) ▶ **OK**
- ▶  (Näppäile nimi) ▶ **OK**

## Puhelinnumeron tallennus puhelinluetteloon

- ▶  ▶ **Valikko** ▶  **Uusi tieto** ▶ **OK** ▶  (Näppäile numero) ▶ **OK**
- ▶  (Näppäile nimi) ▶ **OK**

 Nimien syöttämisessä auttaa merkkitaulukko ( s. 18).

## Puhelinluettelotietojen järjestys

Puhelinluettelotiedot tallentuvat aakkosjärjestykseen. Välilyönnit ja numerot tulevat ennen kirjaimia. Järjestys on seuraava:

1. Välilyönti
2. Numerot (0–9)

## Puhelut

3. Kirjaimet (aakkosjärjestyksessä)
4. Muut merkit



Jos haluat ohittaa aakkosjärjestyksen, lisää nimen alkuun välilyönti tai numero. Tällöin nimi tallennetaan puhelinluettelon alkuun.

---

### Puhelinluettelotiedon valinta

 Avaa puhelinluettelo.

Voit valita seuraavat toiminnot:

- Selaa tietoja painamalla , kunnes hakemasi nimi on valittu.
- Näppäile nimen ensimmäinen merkki ja selaa tarvittaessa tietoja -näppäimellä.

---

### Valinta puhelinluettelosta

▶  ▶  (Valitse tieto) ▶ 

---

### Puhelinluettelon tietojen hallinta

Valitse ensin tieto.

#### Tiedon muuttaminen

▶ **Valikko** ▶  **Muuta tieto** ▶ **OK** ▶  (Muuta numeroa tarvittaessa) ▶ **OK**  
▶  (Muuta nimeä tarvittaessa) ▶ **OK**

#### Muiden toimintojen käyttäminen

Seuraavat toiminnot voidaan valita painamalla **Valikko** ▶ :





- ▶ **Näytä numero**  
Numeron näyttö.
- ▶ **Poista tieto**  
Poista valittu tieto.
- ▶ **Kopioi tieto**  
Kopioi yksittäinen tieto toiseen luuriin ( s. 22).
- ▶ **Poista lista**  
Poista **kaikki** puhelinluettelotiedot.
- ▶ **Kopioi lista**  
Kopioi koko luettelo toiseen luuriin ( s. 22).

---

### Puhelinluettelon kopioiminen toiseen luuriin

Voit kopioida muiden luurien puhelinluettelotietoja uuteen luuriin – myös vanhempien luurien tietoja voidaan kopioida.

#### Edellytykset:

- Vastaanottava ja lähettävä luuri on rekisteröity samaan tukiasemaan.
  - Toinen luuri ja tukiasema pystyvät lähettämään ja vastaanottamaan puhelinluettelon tietoja.
- ▶  ▶  (Valitse tieto) ▶ **Valikko** ▶  **Kopioi tieto / Kopioi lista** ▶ **OK** ▶  (Näppäile vastaanottavan luurin sisänumero) ▶ **OK**

Voit valita sisänumeron luurien luettelosta tai näppäillä suoraan numeron, esim. 2. Luuriin soite-  
taan.



## Näytöllä näkyvän puhelinnumeron kopiointi puhelinluetteloon

Voit kopioida puhelinluetteloon numeron, joka on listalla, esim. puhelutietojen luettelossa tai valinnantoistolistalla.

Näytöllä näkyy puhelinnumero.

- ▶ **Valikko** ▶ **Kopioi luetteloon** ▶ **OK**
- ▶ Täydennä tieto ( s. 21).

## Pikavalintanäppäimet A – D

Voit tallentaa neljään **pikavalintanäppäimeen** tärkeitä puhelinnumeroita, joihin soitat usein. Voit määrittää jokaiseen pikavalintanäppäimeen **ulkonumeron**.

Valitse tallennettu numero painamalla vastaavaa pikavalintanäppäintä A – D.

## Toiminnon määrittäminen pikavalintanäppäimelle

**Edellytys:** Kyseiselle pikavalintanäppäimelle ei ole vielä määritetty toimintoa.

- ▶ Paina valmiustilassa luurin pikavalintanäppäintä (A – D), jolle haluat määrittää toiminnon.

Valitse toiminto painamalla :

### ▶ Aktivoi ulkopuhelu

Ulkonumeron näppäileminen suoraan.



Näppäile numero ja paina **OK**.



Näppäile nimi ja paina **OK**.

### ▶ Aktivoi luettelonro

Puhelinluettelossa olevan numeron määrittäminen näppäimeen.

Puhelinluettelo avataan. Valitse numero ja paina **OK**.

## Pikavalintanäppäimeen määritetyn toiminnon muuttaminen

- ▶ **Valikko** ▶  **Asetukset** ▶ **OK** ▶  **Pikavalintanäppäimet** ▶ **OK**
- ▶  Valitse pikavalintanäppäin (A – D)

Näppäimen numeron jäljessä näkyy nykyinen toiminto, esim.

### ▶ **A: <tyhjä>**

Näppäimeen A ei vielä ole määritetty numeroa tai toimintoa.

Voit kuitenkin muuttaa määrittämiäsi.

Valitse uusi toiminto painamalla **Valikko** ▶ . Kaikki toiminnot eivät ole käytettävissä nykyisestä määrittämisestä riippuen. Olemassa oleva tieto on poistettava ensin.

### ▶ **Poista tieto**

Näppäimen nykyisen määrittäksen poistaminen.



### ▶ **Muuta tieto**

Puhelinnumeron ja/tai nimen muuttaminen.

---

## Sisäpuhelut



Sisäpuhelut ovat samaan tukiasemaan rekisteröityjen luurien välisiä ilmaisia puheluita.

-  (paina **lyhyesti**) ▶ Luurien luettelo avautuu näytölle. Oman luurisi kohdalla on merkki <. ▶
-  Valitse luettelosta tarvittaessa luuri tai **Kaikki** (ryhmäkutsu). ▶ 

Kun painat **pitkään** , soitetaan heti **kaikkiin** rekisteröityihin luureihin.

### Sisäpuheluun vastaaminen

Puhelin soi, näytöllä näkyy soittavan osapuolen sisänumero (esim. **SISÄ 2**) tai nimi.

Vastaa puheluun painamalla luurin puhelu- tai kaiutinnäppäintä /.

### Puhelun lopetus

Paina luurin lopetusnäppäintä .

---

## Puhelun välitys toiseen luuriin / sisäinen välipuhelu

**Ulkopuhelun välitys:** Voit välittää puhelun kahdella tavalla:



- ▶ Odota, kunnes puheluun vastataan ja lopeta sitten puhelu:  
Paina lopetusnäppäintä .

Tai:

- ▶ Lopeta puhelu ennen kuin numerosta vastataan: Paina lopetusnäppäintä .

Jos numerosta ei vastata, lopeta välipuhelu painamalla **Paluu**.



### Ulkopuhelu, välitys sisänumeroon:

 ▶ Luurien luettelo avautuu. ▶ Jos tukiasemaan on rekisteröity enemmän kuin kaksi luuria, valitse luuri tai **Kaikki**. ▶  tai **OK**.

---

## Koputtavaan puheluun vastaaminen

Jos sinulle tulee **sisäpuhelun** aikana **ulkopuhelu**, kuulet koputusäänen (lyhyt ääni). Jos liitymässäsi on puhelinnumeron välitystoiminto luurin näytöllä näkyy soittajan puhelinnumero.

- ▶ Lopeta sisäpuhelu painamalla luurin lopetusnäppäintä .
- ▶ Vastaa ulkopuheluun painamalla luurin puhelinäppäintä .



---

## Valinnantoistolista

Valinnantoistolistalla on kymmenen viimeksi valittua numeroa (enintään 30 numeroa). Jos listalla oleva numero on tallennettu puhelinluetteloon nimellä, näytöllä näkyy nimi.



---

### Numeron valinta valinnantoistolialta

-  Paina puhelinäppäintä.
-  Valitse tieto.
-  Paina puhelinäppäintä. Numeroon soitetaan.

---

### Valinnantoistolistan tietojen hallinta

-  Paina puhelinäppäintä.
-  Valitse tieto.
- Valikko** Paina näytönäppäintä.

Seuraavat toiminnot voidaan valita -näppäimellä:

- ▶ **Käytä numeroa** (kuten puhelinluettelossa, s. 22)
- ▶ **Kopioi luetteloon** (kuten puhelinluettelossa, s. 22)
- ▶ **Poista tieto** (kuten puhelinluettelossa, s. 22)
- ▶ **Poista lista** (kuten puhelinluettelossa, s. 22)

## Verkossa oleva vastaajalista

Tämän listan kautta voit kuunnella verkossa olevan vastaajan viestit (→ s. 27).

## Ei vastattujen puheluiden lista

**Edellytykset:** CLIP (s. 19)

Puhelin tallentaa viimeiset 20 ei vastattua puhelua.

## Ei vastattujen puheluiden listan avaaminen

- ▶  ▶  **Puhelut: (katso myös → s. 26)**

Listan tiedot näkyvät näin:

Uusien viestien määrä + vanhojen, luettujen viestien määrä.

**OK** Avaa lista painamalla näyttönäppäintä.

Listassa näkyy ensimmäisenä viimeksi tullut puhelu.

Puhelut	
	01+02
Paluu	OK

## Listalla oleva tieto

Esimerkki listalla olevasta tiedosta:

- Tiedon tila

**Uusi puhelu:** uusi ei vastattu puhelu.

**Vanha puhelu:** jo aiemmin avattu tieto.

- Soittajan puhelinnumero

Voit tallentaa soittajan puhelinnumeron puhelinluetteloon (s. 23).

Uusi puhelu	
123456	
Paluu	Valikko

Valitse seuraavia toimintoja painamalla **Valikko**-näyttönäppäintä:

- ▶ **Poista tieto**  
Poista valittu tieto.
- ▶ **Kopioi luetteloon**  
Soittajan numeron kopiointi puhelinluetteloon.
- ▶ **Päiväys ja aikaaika**  
Puhelun päivämäärän ja kellonajan näyttäminen.
- ▶ **Näytä numero**  
Soittajan numeron näyttäminen
- ▶ **Poista lista**  
Poista listan kaikki tiedot.

Poistuttaessa listalta kaikkien tietojen tilaksi asetetaan "vanha".

## Tiedon valinta ei vastattujen puheluiden listalta

Listan avaaminen (→ s. 25).



Valitse tieto.



Paina puhelunäppäintä. Numeroon soitetaan.

## Kaikkien tietojen poistaminen

**Tärkeää!** Tämä toiminto poistaa kaikki **vanhat ja uudet** tiedot.

Listan avaaminen (→ s. 25).

▶ **Valikko** ▶ **Poista lista** ▶ **OK**



Paina **pitkään** (valmiustilassa).

## Uusia tietoja sisältävän listan avaaminen

Jos listalle on saapunut **viestejä**, avaa näyttönäppäimellä

- verkossa oleva vastaaja (jos operaattorisi tukee tätä toimintoa ja verkossa olevan vastaajan numero on määritetty, s. 27)
- ei vastattujen puheluiden lista.

Kun jollekin listalle tulee **uusi tieto**, luurista kuuluu merkkiäänä.

**Valmiustilassa** luurin näytöllä näkyy uutta viestiä tarkoittava symboli:

**Symboli**      **Uusi viesti...**



... verkossa olevassa vastaajassa



... **Ei vastatut** -listassa

**Uusien** tietojen määrä näkyy kunkin symbolin alla.

Paina näyttönäppäintä ja valitse haluamasi lista.

Lisätietoja on seuraavissa kohdissa:

- Verkossa olevan vastaajan viestien kuunteleminen  
→ s. 27
- Ei vastattujen puheluiden listan avaaminen → s. 25

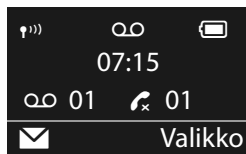

Verkossa olevaan vastaajaan saapuneet uudet puhelut näkyvät oikein vain, jos operaattorisi välittää nämä tiedot oikein (lisätietoja on operaattorin tarjoaman verkossa olevan vastaajan käyttöohjeessa).

# Verkko postilaatikko

## Verkossa olevan vastaajan käyttäminen

Verkossa oleva vastaaja on operaattorin puhelinverkossa oleva puhelinvastaaja. Lisätietoja saat operaattoriltasi.

Voit käyttää vastaajaa vasta, kun olet **tilannut** toiminnon operaattoriltasi.

## Verkossa olevan vastaajan numeron tallennus

Voit käyttää verkossa olevaa vastaajaa helposti ja nopeasti verkossa olevan vastaajalistan kautta ja pikavalintanäppäimellä. Vastaajan numeron on oltava tallennettuna puhelimeen.

► **Valikko** ►  **Puhelinvastaaja** ► **OK** ► **Vastaaja** ► **OK**

 Näppäile verkossa olevan vastaajan numero ja paina **OK**.





## Ilmoitus verkossa olevan vastaajan viestistä

Kun sinulle on jätetty vastaajaviesti, saat puhelun verkossa olevasta vastaajasta. Näytöllä näkyy numero, jos olet tilannut puhelinnumeron välitys -toiminnon. Jos vastaat puheluun, kuulet uudet vastaajaviestit. Jos et vastaa puheluun, verkossa olevan vastaajan numero tallentuu **ei vastattujen puheluiden listalle** ( s. 25).

 Tallenna puhelinluetteloosi verkossa olevan vastaajan numero nimellä "Puheposti", niin nimi näkyy näytöllä ja puhelutietojen luettelossa.

## Viestien kuuntelu

Voit soittaa verkossa olevaan vastaajaan 3 tavalla.

- Verkossa olevaan vastaajaan soittaminen **Puhelinvastaaja**-valikon kautta:
  - **Valikko** ►  **Puhelinvastaaja** ► **OK** ►  **Toista viestit** ► **OK**
- Verkossa olevaan vastaajaan soittaminen verkossa olevan vastaajaluettelon kautta:
  -  ►  **Vastaaja: (katso myös → s. 26)**
 Soittajalista näkyy näin:

**00:** Uusien viestien määrä näkyy oikein vain, jos operaattori välittää nämä tiedot.

**\*\*:** Vanhojen viestien määrä ei ole käytettävissä.

**OK** Soita verkossa olevaan vastaajaan painamalla näyttö-näppäintä.

- Verkossa olevan vastaajan numeron pikavalinta:

Voit hakea verkossa olevan vastaajan painamalla **pitkään** näppäintä . Sitä ei tarvitse hakea valikon kautta.

	Vastaaja
	01_**
Paluu	OK

## Muita toimintoja

---

### ECO DECT

Gigaset-luuri auttaa suojelemaan ympäristöä.

---

#### Virrankulutuksen vähentäminen

Virtaa säästävän pistokkeen ansiosta puhelimen virrankulutus on valmiustilassa ja silloin, kun akut eivät ole latauksessa < 0,5W.

---

#### Lähetystehon vähentäminen

Lähetysteho vähenee **automaattisesti**:

- **Luuri:** Mitä lähempänä tukiasemaa luuri on, sitä alhaisempi on lähetysteho.
- **Tukiasema:** Kun vain yksi luuri on rekisteröity ja se on tukiasemassa, lähetysteho laskee lähes nolnaan.

Luurin ja tukiaseman lähetystehoa voidaan vähentää myös käyttämällä **Eko-tila**-toimintoa:

- **Eko-tila**  
Vähentää luurin ja tukiaseman lähetystehoa aina 80 prosenttia riippumatta siitä, puhutaanko puhelimessa vai ei. **Eko-tilan** takia kantama pienenee noin 50 prosenttia. Siksi **Eko-tila** kannattaa aina ottaa käyttöön, kun pienempi kantomatka riittää.



---

#### Lähetystehon vähentäminen







- **Eko-tila+**  
Kun **Eko-tila+** on kytketty päälle, tukiaseman ja luurin DECT-lähetysteho (säteily) vähenee valmiustilassa.  
Näin tapahtuu kaikissa luureissa, jos kaikki tukevat **Eko-tila+**-toimintoa.

**Eko-tila/Eko-tila+** voidaan kytkeä päälle tai pois päältä toisistaan riippumatta. Tilat toimivat myös useammissa luureissa. Luurin ei tarvitse olla tukiasemassa.

#### Eko-tila/Eko-tila+ päälle tai pois päältä

- **Valikko** ►  **Asetukset** ► **OK** ►  **Järjestelmä** ► **OK** ►  **Eko-tila/Eko-tila+**  
**OK** Paina näyttönäppäintä (☑ = päällä).

## Tilanäytöt

Näyttösymbolit	
     (punainen)	Kentän voimakkuus: – hyvä...heikko – ei kenttää
	<b>Eko-tila+</b> käytössä (näytetään valmiustilassa kentän voimakkuuden symbolin sijaan)



- Kun **Eko-tila+** on käytössä, voit tarkistaa tukiaseman toiminnan painamalla puhelu-näppäintä  (pitkä). Jos tukiasema toimii, kuulet vapaa-äänen.
- Kun **Eko-tila+** on käytössä:
  - puhelu yhteyden muodostuminen hidastuu noin 2 sekuntia.
  - luurin valmiusaika lyhenee noin 50 %
- Kun rekisteröit luureja, joissa **Eko-tila+** ei ole tuettuna, tämä tila otetaan pois käytöstä tukiasemassa ja kaikissa luureissa.
- Kun **Eko-tila** on käytössä, tukiaseman kantama pienenee.
- Eko-tila/Eko-tila+** ja Repeater-tuki (→ s. 37) sulkevat toisensa pois, eli Repeateria käytettäessä ei voida käyttää **Eko-tilaa** ja **Eko-tila+aa**.

## Luurin käyttö herätyskellona

### Herätys päälle tai pois päältä

#### Edellytykset:

Kellonaika on asetettu (s. 13).

► **Valikko** ►  **Herätyskello** ► **OK** ►  **Aktivointi** ► **OK** (☑= päällä)

Kun herätyskello kytketään päälle, näytölle avautuu automaattisesti valikko, jossa asetetaan herätysaika.

#### Herätysajan asetus

► **Valikko** ►  **Herätyskello** ► **OK** ►  **Herätysaika** ► **OK**  
 ► Aseta herätysaika ► **OK**

Kun herätys on kytketty päälle, näytöllä näkyy -symboli ja herätysaika.

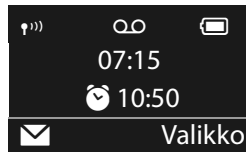

Herätysaika näkyy vain näytöllä, kun kaikki puhelutietojen luettelon puhelu on katsottu tai kuunneltu.

#### Herätyskellon merkkiäänien asettaminen

► **Valikko** ►  **Herätyskello** ► **OK** ►  **Merkkiääni** ► **OK** ►  (☑= päällä)

### Herätyssoitto pois päältä / herätyssoiton toisto tauon jälkeen (torkku)

**Edellytys:** Herätyssoitto soi.

- ▶ **Kytkeminen pois päältä seuraavaan herätyssoittoon saakka:** Paina **Pois**

Tai:

- ▶ **Torkkutoiminto:**

Paina **Torkku** tai mitä tahansa näppäintä. Herätyssoitto kytkeytyy pois päältä ja se toistuu viiden minuutin kuluttua.

Tai:

Älä paina mitään. Herätyssoitto kytkeytyy pois päältä 60 sekunnin kuluttua ja se toistuu viiden minuutin kuluttua. Herätyssoitto kytkeytyy pois päältä 24 tunniksi neljännen soittokerran jälkeen.

## Itkuhälytin

Kun itkuhälytin on kytketty päälle, luuri soittaa ryhmäkutsun heti, kun tietty äänentaso luurin läheisyydessä ylittyy.

Itkuhälytintilassa saapuvista puheluista ilmoitetaan vain näytöllä (**ilman soittoaäntä**). Näytön taustavalaistus vähenee puoleen. Merkkiäänet on kytketty pois päältä. Kaikki näppäimet lukuun ottamatta näyttönäppäimiä ja ohjausnäppäimen keskikohtaa on lukittu.

Jos vastaat saapuvaan puheluun, itkuhälytintö toiminto keskeytyy puhelun ajaksi, mutta toiminto **on edelleen** päällä. Itkuhälytintä ei voida kytkeä pois päältä kytkemällä luuri pois päältä ja takaisin päälle.



Ota huomioon seuraavat asiat:

- Luurin ja vauvan välisen etäisyyden tulisi olla 1–2 metriä. Mikrofonin on osoitettava vauvaa kohti.
- Päällekytketty toiminto lyhentää luurin käyttöaikaa. Tästä syystä luuri kannattaa asettaa tarvittaessa laturiin.
- Itkuhälytintö toiminto otetaan käyttöön vasta 20 sekuntia päällekytkemisen jälkeen.
- Tarkista toiminnallisuus ja herkkyys, kun toiminto on kytketty päälle.

### Itkuhälytyksen asettaminen ja kytkeminen päälle ja pois päältä

 ▶ **Itkuhälytin** ▶ **OK**

Voit kytkeä itkuhälyttimen pois päältä näyttönäppäimellä **Pois**.



### Itkuhälytyssoiton keskeyttäminen

**Keskeyttäminen itkuhälytyssoiton aikana:** Paina .



## Suoravalinta

Voit asettaa puhelimesi niin, että tiettyyn puhelinnumeroon soitetaan mitä tahansa näppäintä painamalla. Näin esim. lapset, jotka eivät osaa vielä näppäillä numeroita, voivat soittaa tiettyyn puhelinnumeroon.

- ▶ **Valikko** ▶  **Suoravalinta** ▶ **OK** ▶  **Aktivointi** ▶ **OK** (☑= päällä)
- ▶ **Kohdenumero:** Näppäile numero, johon haluat soittaa, tai muuta numeroa..
- ▶ **OK**



Päällekytketty suoravalinta näkyy valmiustilanäytöllä. Tallennettuun numeroon soitetaan painamalla mitä tahansa näppäintä. Keskeytä valinta painamalla lopetusnäppäintä .

### Suoravalintatilan sulkeminen

- ▶ Paina näyttönäppäintä **Pois** ▶ Paina -näppäintä **pitkään**.

Tai:

- ▶ Paina -näppäintä **pitkään**.

 Jos olet jo määrittänyt hätänumeron näppäimeen , hätänumero valitaan myös silloin, kun suoravalinta on kytketty päälle.

## Taskulamppu (Spot-LED)

Voit käyttää puhelintasi taskulamppuna.

### Taskulampputoiminnon kytkeminen päälle ja pois päältä

Paina näyttönäppäintä **Spot-LED** (→ s. 2).

Toiminto kytketty automaattisesti pois päältä 2 minuutin kuluttua **tai** painamalla sivunäppäintä.

-  • Toiminto kytketty automaattisesti pois päältä soitettaessa hätäpuhelu.
- Kun lamppu on kytketty päälle, kaikki toiminnot on lukittu, mutta hätäpuhelu voidaan soittaa.

## Usean luurin käyttö

### Luurin rekisteröinti

Voit rekisteröidä tukiasemaan jopa neljä luuria.



### Gigaset-luurin manuaalinen rekisteröinti Gigaset E550 -tukiasemaan

Kun luuri rekisteröidään manuaalisesti, rekisteröintitoimenpiteet on suoritettava luurissa (1) ja tukiasemassa (2).

Kun rekisteröinti on onnistunut, luuri palaa valmiustilaan.

Rekisteröinti lopetetaan 60 sekunnin kuluttua. Jos rekisteröintiä ei suoriteta minuutin kuluessa, suorita rekisteröinti uudelleen.

#### 1) Luurissa

► **Valikko** ►  **Asetukset** ► **OK** ►  **Rekisteröinti** ► **OK** ►  **Rekisteröi luuri** ► **OK**  
► Näppäile tukiaseman järjestelmä-PIN (tehdasasetus: 0000) ► **OK**

#### 2) Tukiasemassa

► Paina tukiasemassa luurin haku / paging -näppäintä 60 sekunnin sisällä ( s. 3) **pitkään** (noin 3 sekuntia).

### Muiden luurien rekisteröiminen

Muut Gigaset-luurit ja muiden GAP-laitteiden luurit rekisteröidään seuraavasti.

#### 1) Luurissa

► Aloita luurin rekisteröinti luurin käyttöohjeiden mukaan.

#### 2) Tukiasemassa

► Paina tukiasemassa luurin haku / paging -näppäintä ( s. 3) **pitkään** (noin 3 sekuntia).

### Luurin rekisteröinnin poistaminen

Voit poistaa jokaisella Gigaset E550H-luurilla minkä tahansa muun samaan tukiasemaan rekisteröidyn luurin rekisteröinnin.

► **Valikko** ►  **Asetukset** ► **OK** ►  **Rekisteröinti** ► **OK** ►  **Poista rekisteröin.** ► **OK**



Valitse luuri, jonka rekisteröinnin haluat poistaa, ja paina **OK**.  
(Oman luurisi kohdalla on <-merkki.)



Näppäile nykyinen järjestelmä-PIN ja paina **OK**.

**Kyllä**

Paina näyttönäppäintä.

## Luurin haku ("paging")

Voit hakea luurin tukiaseman avulla.



- ▶ Paina tukiasemassa luurin haku / paging -näppäintä ( s. 3) **lyhyesti**.
- ▶ Kaikki luurit soivat yhtä aikaa ("paging"), myös silloin, kun soittoaänet on valittu pois päältä.

### Haun lopetus

Paina tukiaseman luurin haku/paging -näppäintä ( s. 3) **lyhyesti** tai luurin puhelunäppäintä  tai **Pois**-näyttönäppäintä.

## Luurin nimen muuttaminen

Luurit saavat automaattisesti nimet, esim. "SISÄ 1", "SISÄ 2". Voit kuitenkin muuttaa luurien nimiä. Nimessä voi olla enintään 6 merkkiä. Muutettu nimi näkyy jokaisen luurin listalla.

Paina luurin valmiustilassa pikavalintänäppäintä (... ) , joka on määritetty **sisäpuhelulle valittuun numeroon**. Näytöllä näkyy luurien luettelo. Käyttämäsi luurin kohdalla on <-merkki.

 ▶  Valitse luuri.

**Nimi** ▶  (Näppäile nimi) ▶ **OK**

## Ulkopuheluun osallistuminen

Haluat osallistua meneillään olevaan ulkopuheluun.

**Edellytys: Rinnankytkentä**-toiminto on käytössä.

Toiminto **päälle/pois**:

- ▶ **Valikko** ▶  Asetukset ▶ **OK** ▶  Puhelut ▶ **OK** ▶  Rinnankytkentä ▶ **OK**  
(= päällä)

**Osallistuminen puheluun:**

Paina luurin puhelunäppäintä  (**pitkä**). Kaikki puheluun osallistujat kuulevat rinnankytkennän merkkiään. Luurin näytöllä näkyy **Neuvottelu**.

**Puhelusta poistuminen:**

Paina luurin lopetusnäppäintä . Kaikki osallistujat kuulevat merkkiään.

Jos **ensimmäisestä** sisäisestä luurista painetaan lopetusnäppäintä , yhteys rinnankytkettyneen luurin ja ulkoisen liittymän välillä säilyy.

# Puhelimen asetukset

## Luurin asetukset

Voit muuttaa yksittäisten luurien asetuksia.

### Näytön kielen muuttaminen

Voit valita näytön tekstien kielen.

► **Valikko** ► **Asetukset** ► **OK** ► **Kieli** ► **OK** ► (Valitse kieli) ► **OK**

Nykyisen kielen kohdalla on -merkki.

Jos olet vahingossa valinnut kielen, jota et ymmärrä:

► **Valikko** ► **5** ► **4** ► (Valitse kieli) ► **OK**

### Suuren kirjasinkoon asettaminen

Voit parantaa merkkien luettavuutta.

► **Valikko** ► **Asetukset** ► **OK** ► **Näyttö** ► **OK** ► **Suuri fontti** ► **OK** (= päällä).

Kun toiminto on kytketty pois päältä, näytöllä näkyy valmiustilassa kellonajan lisäksi myös päivämäärä.

### Näytön taustavalon muuttaminen

► **Valikko** ► **Asetukset** ► **OK** ► **Näyttö** ► **OK** ► **Taustvalo** ► **OK** ► **Laturissa** ► **OK** (= päällä)

tai

► **Valikko** ► **Asetukset** ► **OK** ► **Näyttö** ► **OK** ► **Taustvalo** ► **OK** ► ► **Ei laturissa** ► **OK** ► **Valmiusaika lyhenee** ► **OK** ► (= päällä).





### Automaattinen vastaus puheluun

Kun toiminto on päällä, voit vastata puheluun nostamalla luurin tukiasemasta. Puhelunäppäintä  ei tarvitse painaa.

► **Valikko** ► **Asetukset** ► **OK** ► **Puhelut** ► **OK** ► **Automaatt. vastaus** ► **OK** (= päällä)

## Äänvoimakkuuden muuttaminen

Voit asettaa kaiutintoiminnolle ja kuulokkeelle viisi äänvoimakkuutta (1–5, esim. äänvoimakkuus 3 = .

- ▶ **Valikko** ▶  **Asetukset** ▶ **OK** ▶  **Äänet ja symbolit** ▶ **OK**
  - ▶  **Puhevoimakkuus** ▶ **OK** ▶  **Luurin voimakkuus / Kuulokkeen voimakkuus** ▶ **OK**

 Säädä äänvoimakkuutta ja paina **OK**.

### Äänvoimakkuuden säätäminen puhelun aikana:

Boost-toiminto (→ s. 2) sivunäppäimen kautta.

## Soittoäänien muuttaminen

- Äänvoimakkuus:  
Viisi äänvoimakkuutta (1–5, esim. äänvoimakkuus 3 = .
- Soittoääni:  
Luurissa valmiina olevien soittoäänien luettelo. Kolme ensimmäistä soittoääntä ovat perinteisiä.

Soittoääniä voidaan asettaa seuraaville toiminnolle:

- **Ulkopuhelut**
- **Sisäpuhelut**

### Soittoäänien voimakkuuden asetus

Kaikissa soittoäänissä on sama äänvoimakkuus.





- ▶ **Valikko** ▶  **Asetukset** ▶ **OK** ▶  **Äänet ja symbolit** ▶ **OK** ▶  ▶ **Soittoäänit (luuri)** ▶ **OK** ▶ **Voimakk.** ▶ **OK** ▶  ▶ **Aseta äänvoimakkuus** ▶ **OK**

### Soittoäänien melodian asetus





Tee ulko- ja sisäpuheluiden sekä herätyskellon soittoäänien asetukset erikseen.

Ulkopuheluille voidaan lisäksi määrittää, että puhelin ei ilmoita soittoäänellä tiettyinä aikoina tai tuntemattomista numeroista saapuvista puhelusta.

#### Sisäpuhelut:

- ▶ **Valikko** ▶  **Asetukset** ▶ **OK** ▶  **Äänet ja symbolit** ▶ **OK** ▶  ▶ **Soittoäänit (luuri)** ▶ **OK** ▶ **Sävel** ▶ **OK** ▶  **Sisäpuhelut** ▶ **OK** ▶  (Valitse melodia) ▶ **OK** (  = valittu)

#### Ulkopuhelut:

- ▶ **Valikko** ▶  **Asetukset** ▶ **OK** ▶  **Äänet ja symbolit** ▶ **OK** ▶  ▶ **Soittoäänit (luuri)** ▶ **OK** ▶ **Sävel** ▶ **OK** ▶  **Ulkopuhelut** ▶ **OK** ▶  (Valitse melodia) ▶ **OK** (  = valittu)

### Ajastus

▶ **Valikko** ▶  Asetukset ▶ **OK** ▶  Äänet ja symbolit ▶ **OK** ▶  Soittoäänet (luuri) ▶ **OK** ▶ Aikaohjaus ▶ **OK**

Voit asettaa ajankohdan, jolloin puhelin ei soi (esim. yöllä).

▶  Aktivointi ▶ **OK** (☑ = päällä)

▶  Asetukset ▶ **OK** ▶ Alkaa: /Päättyy: Näppäile kellonaika 4-numeroisena ja paina **OK**.

### Hiljennä tuntemattomat numerot

Puhelin voidaan asettaa äänettömäksi tuntemattomista numeroista saapuvien puheluiden osalta. Puhelu ainoastaan näkyy näytöllä.

**Valikko** ▶  Asetukset ▶ **OK** ▶  Äänet ja symbolit ▶ **OK** ▶  Soittoäänet (luuri) ▶ **OK** ▶ Hiljennä tuntematon ▶ **OK** (☑ = päällä)

### Soittoääni päälle ja pois päältä

Voit

- kytkeä soittoäänen pois päältä pysyvästi **valmiustilassa** tai **puhelimen soidessa ennen puheluun vastaamista**
- kytkeä vain **nykyisen puhelun** soittoäänen pois päältä

Soittoääntä ei voida kytkeä takaisin päälle puhelun aikana.

#### Soittoääni pois päältä pysyvästi

 Paina tähtinäppäintä **pitkään**.

Näytöllä näkyy  -symboli.

#### Soittoääni takaisin päälle

 Paina tähtinäppäintä **pitkään**.

#### Nykyisen puhelun soittoääni pois päältä

**Hilj.** Paina näyttönäppäintä.

### Puhelusta ilmoittava merkkivalo päälle ja pois päältä

Voit asettaa puhelimen ilmoittamaan saapuvista puheluista merkkivalolla (esim. meluisassa ympäristössä).

 ▶  Puhelun LED merkkivalo ▶ **OK** (☑ = päällä)

### Merkki-/varoitusaänet

Luuri ilmoittaa eri toiminnoista ja tilanteista äänillä.

#### Merkkiäänet päälle ja pois päältä

▶ **Valikko** ▶  Asetukset ▶ **OK** ▶  Äänet ja symbolit ▶ **OK**  
▶  Merkki-äänet ▶ **OK** (☑ = päällä)

#### Akun varoitusaäni päälle ja pois päältä

▶ **Valikko** ▶  Asetukset ▶ **OK** ▶  Äänet ja symbolit ▶ **OK**  
▶  Akun varoitus ▶ **OK** (☑ = päällä)

## Merkkiääni, kun ei kantama-alueella

▶  ▶ Ei kantama-alueella ▶ **OK**

tai

▶ **Valikko** ▶  Asetukset ▶ **OK** ▶  Äänet ja symbolit ▶ **OK** ▶  Ei kantama-alueella ▶ **OK** (✓= päällä)

## Luurin tehdasasetusten palauttaminen

Voit palauttaa yksilölliset asetukset tehdasasetuksiksi. Puhelinluettelon ja puhelutietojen luetteloiden tiedot, päiväys, kellonaika ja luurin rekisteröinti tukiasemaan säilytetään.

▶ **Valikko** ▶  Asetukset ▶ **OK** ▶  Järjestelmä ▶ **OK** ▶  Luurin perustila ▶ **OK**

Keskeytä tehdasasetusten palautus -näppäimellä.

## Tukiaseman asetukset

Tukiaseman asetuksia muutetaan rekisteröidyillä luurilla.

## Odotusmusiikki päälle ja pois päältä

▶ **Valikko** ▶  Asetukset ▶ **OK** ▶  Puhelut ▶ **OK** ▶  Odotusmelodia ▶ **OK** (✓= päällä)

## Repeaterin käyttö

Voit laajentaa puhelimesi kuuluvuusalueetta ja kentän voimakkuutta Repeaterin avulla. Repeater-toiminto on ensin otettava käyttöön. Kun toiminto otetaan käyttöön, meneillään olevat puhelut lopetetaan.

**Edellytys:** Repeater on rekisteröity tukiasemaan.

▶ **Valikko** ▶  Asetukset ▶ **OK** ▶  Järjestelmä ▶ **OK** ▶  Repeater-tila ▶ **OK** (✓= käytössä)

**Kun Repeater-toiminto on kytketty päälle tai pois päältä, on luuri kytkettävä pois päältä ja takaisin päälle ( s. 16).**



- **Eko-tila/Eko-tila+** (→ s. 28) ja Repeater-tuki sulkevat toisensa pois, eli Repeateria käytettäessä ei voida käyttää toimintoja **Eko-tila** ja **Eko-tila+**.
- Tehdasasetuksena aktivoitu salattu tiedonsiirto kytkeytyy pois päältä Repeater-toiminnon päällekytkemisen yhteydessä.

---



## Luvattoman käytön estäminen

Tukiaseman järjestelmäasetukset kannattaa suojata järjestelmä-PIN-koodilla, jota kukaan ulkopuolinen ei tiedä. Järjestelmä-PIN-koodi on näppäiltävä mm. kun luuria rekisteröidään tukiasemaan tai rekisteröinti poistetaan.

---

## Järjestelmä-PIN-koodin muuttaminen

Voit vaihtaa tukiaseman 4-numeroisen järjestelmä-PIN-koodin (tehdasasetus: 0000) mihin tahansa 4-numeroiseen tunnukseen, jota kukaan ulkopuolinen ei tiedä.

- ▶ **Valikko** ▶  **Asetukset** ▶ **OK** ▶  **Järjestelmä** ▶ **OK** ▶  **Järjestelmä PIN** ▶ **OK**  
▶ **Järjest.-PIN:** (näppäile nykyinen järjestelmä-PIN) ▶ **OK** ▶ **Uusi PIN:** (näppäile uusi järjestelmä-PIN) ▶ **OK**

---

## Järjestelmä-PIN-koodin tehdasasetuksen palauttaminen

Jos olet unohtanut järjestelmä-PIN-koodin, voit palauttaa tukiaseman koodin tehdasasetuksen **0000**:

Irrota tukiaseman verkkokaapeli. Paina tukiaseman luurin haku / paging -näppäintä samalla kun kytket verkkokaapelin takaisin tukiasemaan. Pidä näppäintä painettuna vähintään 5 sekuntia.

Tukiaseman tehdasasetukset on palautettu ja järjestelmä-PIN on **0000**.



 Kaikkien luurien rekisteröinti on poistettu ja ne on rekisteröitävä uudelleen. Kaikki asetukset palautuvat tehdasasetuksiksi.

---

## Tukiaseman tehdasasetusten palautus

Kun asetukset palautetaan

- päiväys ja kellonaika säilyvät
- luurien rekisteröinti säilyy
- **Eko-tila** ja **Eko-tila+** pois päältä
- järjestelmä-PIN-koodi ei muutu.

- ▶ **Valikko** ▶  **Asetukset** ▶ **OK** ▶  **Järjestelmä** ▶ **OK** ▶  **Tukiaseman perustila** ▶ **OK**



## Tukiaseman käyttö puhelinvaihteessa

Seuraavien asetusten muuttaminen on tarpeen vain, jos puhelinvaihte edellyttää niitä. Katso lisätietoja puhelinvaihteen käyttöohjeesta.

### Valintatavan muuttaminen

**Valikko** ▶ \*c # 0 5 # 1 2 ▶ Valintatapa asetetaan numerolla:  
0 = Äänitaajusvalinta (MFV); 1 = Impulssivalinta (IWW) ▶ **OK**.

### Vaihtaminen tilapäisesti äänitaajusvalintaan (MFV)

Jos puhelinvaihte käyttää impulssivalintaa, mutta tarvitset äänitaajusvalintaa yhteyttä varten (esim. viestien kuunteluun), voit vaihtaa äänitaajusvalintaan puhelun ajaksi.

**Edellytys:** Puhut puhelua tai olet valinnut uuden ulkoisen numeron.

▶ Paina tähtinäppäintä \*c.

Äänitaajusvalinta on käytössä **vain tämän yhteyden** aikana.

### Flash-ajan asetus

**Valikko** ▶ \*c # 0 5 # 1 2 ▶ Aseta Flash-aika numeronäppäimellä: 0 = 80 ms;  
1 = 100 ms; 2 = 120 ms; 3 = 400 ms; 4 = 250 ms; 5 = 300 ms; 6 = 600 ms;  
7 = 800 ms ▶ **OK**.

### Tauko linjan varauksen jälkeen

Voit muuttaa sen tauon pituutta, joka lisätään ☑-puhelunäppäimen painamisen ja puhelinnumeron lähettämisen väliin.

**Valikko** ▶ \*c # 0 5 # 1 9 9 ▶ Aseta tauon pituus numeronäppäimellä:  
1 = 1 sekunti;  
2 = 3 sekuntia;  
3 = 7 sekuntia ▶ **OK**.

### Tauko R-näppäimen jälkeen

**Valikko** ▶ \*c # 0 5 # 1 4 ▶ Aseta tauon pituus numeronäppäimellä: 1 = 800 ms;  
2 = 1600 ms; 3 = 3200 ms ▶ **OK**.

## Liite

### Asiakaspalvelu & Neuvonta

Gigaset-asiakaspalvelusta ratkaisuja vaihe vaiheelta

[www.gigaset.com/service](http://www.gigaset.com/service)



#### Tutustu asiakaspalvelusivustoomme osoitteessa:

[www.gigaset.com/service](http://www.gigaset.com/service)

Sivustolta löydät

- ◆ Kysymyksiä ja vastauksia
- ◆ Maksuttomasti ladattavia ohjelmistoja ja käyttöohjeita
- ◆ Yhteensopivuustestit



#### Ota yhteyttä asiakaspalveluumme:

Etkö löytänyt ratkaisua ongelmaasi Kysymyksiä ja vastauksia -osiesta?

Ota yhteyttä

... sähköpostitse: [www.gigaset.com/contact](http://www.gigaset.com/contact)

... puhelimitse:

**HelpDesk-puhelinpalvelu Suomessa: +358 (0)9725 19734**

Paikallispuhelumaksu

Pidä ostotositteesi valmiina.

Huomaa, että jos Gigaset-tuotteita ei myydä valtuutettujen jälleenmyyjien välityksellä, tuote ei ehkä ole täysin yhteensopivia kansallisen puhelinverkon kanssa. CE-merkinnän viereisessä ruudussa selvästi mainitaan, mitä maata/maita varten laite on kehitetty. Jos laitetta käytetään tavalla, joka on ristiriidassa tämän toteamuksen, käsikirjan ohjeiden ja itse tuotteessa olevien ohjeiden kanssa niin tällä voi olla vaikutusta tuotteen takuuseen tai takuuvaatimukseen (korjaus tai tuotteen vaihto).

Takuuasioissa, tuotteen ostaja on velvollinen esittää kuitti, josta selviää ostopäivä (päivä, josta takuu-aika alkaa) ja laitteen malli.

### Kysymykset ja vastaukset

Ratkaisuehdotuksia on Internet-osoitteessa [www.gigaset.com/service](http://www.gigaset.com/service)

Lisäksi alle on koottu ohjeita ongelmien ratkaisuun.

#### Näyttö on tyhjä

- Luuria ei ole kytketty päälle: ▶ Paina lopetusnäppäintä pitkään
- Akku on tyhjä: ▶ Lataa tai vaihda akku (→ s. 12)

### Laite ei lataudu

- Luuri ei ole oikein laturissa: ▶ Aseta luuri paikalleen oikein

### Laite kytkeytyy pois päältä, vaikka akun varaus osoittaa, että varausta on vielä 2/3 käytössä

- Kosketuspinnat/akut ovat likaiset tai syöpyneet ▶ Puhdista kosketuspinnat/akut tai vaihda akut (→ s. 12)

### Akkujen valmiusaika on käyttöohjeessa kuvattua lyhyempi

-  Luurin käyttö muiden valmistajien järjestelmissä lisää virrankulutusta jopa 90 prosentilla

### Puhelu keskeytyy tai katkeaa kokonaan

- Esimerkiksi seinät, katot ja eristeet voivat heikentää lähetystehoa ▶ Älä sijoita tukiasemaa metallisten esineiden taakse tai alle. Älä sijoita tukiasemaa kellaritiloihin (→ s. 10)

### Kaiutintoiminnon äänenlaatu ei ole hyvä

- Luuri on likainen (esim. meikin, pölyn ja teräshiukkasten vaikutuksesta) ▶ Puhdista luuri (→ s. 44)

### Kovaääninen naksahdus, taustamelu, häiriöäänet, rahina, äänenvoimakkuuden vaihtelu

- Muiden laitteiden aiheuttama häiriö (faksin, PC:n, tulostimen, matkapuhelimen verkkolaitteet) ▶ Suurena etäisyyttä muihin laitteisiin (vähintään puoli metriä) (→ s. 10)

### Puheluita ei voida soittaa ja näytöllä vilkkuu "TUKIASEMA" tai "Ei tukiasemaa"

- Tukiaseman virtajohtoa ei ole liitetty: ▶ Tarkista tukiaseman verkkolaite (s. 10)

### Näytöllä näky "Ei mahdollista"

- Ulkopuhelut eivät ole mahdollisia, jos toinen ulkopuhelu on jo käynnissä. ▶ Odota, kunnes toinen puhelu on loppunut (ei koske, jos rinnankytkentä on kytketty päälle).
- Ulkopuhelun soittaminen, kun vastaaja tallentaa viestiä. ▶ Odota, kunnes vastaaja on tallentanut viestin

### Kellonaika on muuttunut

- Kellonaikaa on muutettu toisessa luurissa ja se on kopioitu muihin laitteisiin ▶ Älä kopioi päivämäärää/kellonaikaa automaattisesti

### Kellonaika palautetaan tehdasasetukseen

- Tukiasema ja luuri kytkettiin pois päältä samaan aikaan ▶ Aseta kellonaika uudelleen (→ s. 13)

### Puhelutietojen luettelossa ei näy aikaa

- Päivämäärää/kellonaikaa ei ole asetettu ▶ Aseta päivämäärä/kellonaika (→ s. 13)

### Välipuhelu, vuorottelu tai neuvottelu ei ole mahdollinen

- Laitteessa suoritettavat toiminnot ovat operaattorin tarjoamia ja ne on otettava käyttöön. Saatavuudessa voi olla operaattorikohtaisia eroja. ▶ Ota yhteyttä operaattoriisi

### Luurin (kuulokkeen) äänenvoimakkuus liian hiljainen

- Äänenvoimakkuus on alimmalla tasolla
  - ▶ Muuta kuulokkeen äänenvoimakkuuden asetusta (→ s. 35)
  - ▶ Muuta luurin asentoa korvalla

### Kaiutintoiminnon äänenvoimakkuus liian hiljainen

- Äänenvoimakkuus on asetettu alimmalle tasolle ▶ Muuta kaiuttimen äänenvoimakkuuden asetusta (→ s. 35)

### Näytöllä ilmoitetaan puhelusta, mutta luuri ei soi tai soi liian hiljaa

- Olet ottanut käyttöön oman tai Internetistä ladatun soittoäänen ja lähdetiedoston asetus on liian hiljainen ▶ Säädä soittoääni kovemmalle tai tallenna lähdetiedosto uudelleen

### Kuulet äänen käytön aikana

- Toiminto epäonnistui / näppäily oli virheellinen ▶ Toista toimenpide. Seuraa näyttöä ja lue lisää käyttöohjeesta
- Akut ovat tyhjä ▶ Lataa akut (→ s. 12)
- Näppäilemäsi järjestelmä-PIN on väärä ▶ Näppäile järjestelmä-PIN uudelleen tai palauta tehdasasetukseen (→ s. 36)

### Kuulet äänen puhelun aikana

- Akut ovat tyhjä ▶ Lataa akut (→ s. 12)

### Olet unohtanut järjestelmä-PIN-koodin

- Palauta järjestelmä-PIN-koodiksi 0000 (→ s. 36)

### Virheääni järjestelmä-PIN-kyselyn jälkeen

- Näppäilemäsi järjestelmä-PIN on väärä ▶ Näppäile järjestelmä-PIN uudelleen tai palauta tehdasasetukseen (→ s. 36)

### Laite on kastunut

- Anna laitteen kuivua. ▶ Kastuminen (→ s. 44)

---

## Hyväksyntä

Tämä laite on tarkoitettu käytettäväksi analogisessa puhelinliittymässä Suomen verkossa.

Maakohtaiset vaatimukset on otettu huomioon.

Gigaset Communications GmbH vakuuttaa, että tämä laite täyttää sitä koskevat oleelliset vaatimukset ja muut direktiivin 1999/5/EY ehdot.

Kopio direktiivin 1999/5/EY mukaisesta vaatimustenmukaisuusvakuutuksesta löytyy Internet-osoitteesta:

[www.gigaset.com/docs](http://www.gigaset.com/docs)

**CE 0682**

---

## Takuuehdot

Tämä takuu ei rajoita niitä oikeuksia, joita laitteen käyttäjällä (ostajalla) on jälleenmyyjää kohtaan. Valmistaja myöntää laitteelle ja niiden osille seuraavien takuuehtojen mukaisen takuun:

- Gigaset Communications vastaa uusissa laitteissa ja niiden osissa ilmenevistä materiaali- ja valmistusvirheistä kahden vuoden ajan kuitissa näkyvästä ostopäivämäärästä lukien. Takuun perusteella Gigaset Communications valintansa mukaan joko korjaa viallisen laitteen tai

vaihtaa sen vastaavan tuotteeseen. Kuluviien osien (esim. akut, näppäimistö, kuoret, kuorten pienet osat) takuu on voimassa kuusi kuukautta ostopäivästä lukien.

- Takuun piiriin eivät kuulu tuotteen käyttäjän huolimattomuudesta ja/tai käyttöohjeiden noudattamisen laiminlyönnistä aiheutuneet viat.
- Takuun piiriin eivät kuulu myöskään valtuutettujen jälleenmyyjien tai käyttäjän itsensä suorittamat työt (esim. asennus, määritysten asettaminen, ohjelmien lataus). Takuu ei kata käyttöohjeita tai erikseen toimitettuja ohjelmia.
- Ostopäivämäärän sisältävä ostokuitti on esitettävä takuuvaatimuksen yhteydessä. Takuuvaatimus on esitettävä kahden kuukauden kuluessa siitä, kun takuuehtojen mukainen virhe on havaittu.
- Gigaset Communicationsin vaihtamat ja Gigaset Communicationsille palautetut laitteet ja osat ovat Gigaset Communicationsin omaisuutta.
- Tämä takuu koskee uusia laitteita, jotka on ostettu ja joita käytetään Euroopan Unionin alueella. Gigaset Communications AB, Röntgenvägen 2, 171 95 Solna, Sverige, myöntää tämän takuun Suomesta ostetuille tuotteille.
- Tämän takuun perusteella ostajalla ei ole oikeutta esittää muita kuin edellä mainittuja vaatimuksia Gigaset Communicationsia kohtaan. Takuu ei kuitenkaan miltään osin sulje pois tai rajoita ostajan kuluttajansuojalain tai tuotevastuulain mukaisia oikeuksia.
- Takuuehtojen mukaiset vaihto- ja korjauspalvelut eivät pidennä takuuaikaa.
- Jos laitteessa ei havaita näiden takuuehtojen mukaista virhettä, Gigaset Communicationsilla on oikeus veloittaa ostajalta laitteen vaihto- tai korjauskulut.

Laitteen vikatapauksessa pyydämme teitä ottamaan yhteyttä ensisijaisesti jälleenmyyjäänne.

Takuuta koskevissa asioissa kannattaa ottaa yhteyttä Gigaset Communicationsin asiakaspalveluun. Asiakaspalvelun puhelinnumero löytyy tuotteen mukana toimitettavista käyttöohjeista.

---

## Valmistajan ohjeita

---

### Ympäristö

---

#### Ympäristönvalvontajärjestelmä



Gigaset Communications GmbH:lla on kansainväliset EN 14001- ja ISO 9001 -sertifikaatit.

**ISO 14001 (ympäristö):** sertifioitu syyskuussa 2007 TÜV SÜD Management Service GmbH:n toimesta.

**ISO 9001 (laatu):** sertifioitu 17.02.1994 TÜV Süd Management Service GmbH:n toimesta.

---

#### Ympäristöystävällinen virrankulutus

ECO DECT (→ s. 28) säästää energiaa ja suojelee näin ollen ympäristöä.

---

## Laitteen hävittäminen

Akut eivät kuulu sekajätteisiin. Noudata paikallisilta viranomaisilta, jätehuoltoyhtiöltä tai laitetta myyvistä liikkeistä saatuja jätteenkäsittelyohjeita.

Hävitä käytetyt sähkö- ja elektroniikkalaitteet viemällä ne paikallisten viranomaisten järjestämiin erilliskeräyspisteisiin. Älä laita niitä sekajätteeseen.



Kuvatunnus, jossa jäteastian yli on vedetty rasti, osoittaa, että tuote on Euroopan unionin direktiivin 2002/96/EY (WEEE) mukainen.

Käytettyjen laitteiden asianmukainen hävittäminen ja erilliskeräys vähentävät ympäristölle ja terveydelle aiheutuvia haittoja. Tämä on käytettyjen sähkö- ja elektroniikkalaitteiden uudelleenkäytön ja kierrätyksen edellytys.

Lisätietoja käytetyn laitteen hävittämisestä saat paikallisilta viranomaisilta, jätehuoltoyhtiöltä tai laitetta myyvistä liikkeistä.

---

## Puhdistus

Pyyhi laite **kostealla** tai **antistaattisella liinalla**. Älä käytä liuotainaineita tai mikrokuituliinaa.

Älä **koskaan** käytä kuivaa liinaa.

Laitteeseen saattaa muodostua staattista varausta.

---

## Laitteen kastuminen

Jos luuri kastuu:

1. **Kytke luuri heti pois päältä ja irrota akku.**
2. Anna nesteen valua luurista.
3. Taputtele kaikki osat kuivaksi ja aseta luuri **vähintään 72 tunniksi** akkukotelo avoimna ja näppäimistö alaspäin kuivaan, lämpimään paikkaan (**ei mikroaaltouuniin, uuniin tms.**).
4. **Kytke luuri päälle vasta, kun se on täysin kuiva.**

Puhelimen käyttöönotto on useimmiten mahdollista vasta, kun se on täysin kuivunut.

---

## Tekniset tiedot

### Akut

Tekniikka: Nikkelimetallihydridi (NiMH)

Koko: AAA (Micro, HR03)

Jännite: 1,2 V

Kapasiteetti: 750 mAh

Luurin mukana toimitetaan kaksi hyväksyttyä akkua.

## Luurin käyttö-/latausajat

Puhelimen käyttöaika riippuu akun kapasiteetista, iästä ja käyttötavasta. (Ajat ovat enimmäisajkoja.)

Valmiusaika (tuntia) *	320 * / 180 **
Puhe aika (tuntia)	14
Käyttöaika, jos puhelinta käytetään 1,5 tuntia päivittäin (tuntia)*	120 * / 95 **
Latausaika tukiasemassa (tuntia)	9
Latausaika laturissa (tuntia)	7,5

\***Eko-tila** on kytketty pois päältä, näytön taustavalo ei ole käytössä valmiutilassa

\*\***Eko-tila** on kytketty päälle, näytön taustavalo ei ole käytössä valmiutilassa

## Tukiaseman tehontarve

E550

Valmiutilassa

- Luuri laturissa ca. 0,60 W
- Luuri ei ole laturissa ca. 0,40 W

Puhelun aikana ca. 0,60 W

## Yleiset tekniset tiedot

DECT-standardi	tuetaan
GAP-standardi	tuetaan
Kanavien lukumäärä	60 duplexkanavaa
Radiotaajuusalue	1880–1900 MHz
Duplexmenetelmä	aikamultiduplex, kehyksen pituus 10 ms
Kanavarasteri	1728 kHz
Siirtonopeus	1152 kbit/s
Modulaatio	GFSK
Puheen koodaus	32 kbit/s
Lähetysteho	10 mW, keskiteho kanavaa kohti
Kantomatka	ulkona enintään 300 m, sisätiloissa enintään 50 m
Tukiaseman virta	230 V ~/50 Hz
Ympäristöolosuhteet käytön aikana	+5 °C – +45 °C, suhteellinen ilmankosteus 20 % – 75 %
Valintatapa	äänitaajuusvalinta (MFV) / impulssivalinta (IWW)

## Puhelinpistokkeen lankojen järjestys

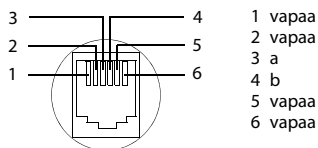

## Merkistötaulukko

Tavallinen merkistö

	1x	2x	3x	4x	5x	6x	7x	8x	9x	10x	11x	12x	13x	14x	15x
1 <sub>iso</sub>	1	£	§	¥	α										
2 <sub>iso</sub>	a	b	c	2	ä	á	à	ã	ä	ç					
3 <sub>iso</sub>	d	e	f	3	ë	é	è	ê							
4 <sub>iso</sub>	g	h	i	4	ï	í	ì	î							
5 <sub>iso</sub>	j	k	l	5											
6 <sub>iso</sub>	m	n	o	6	ö	ñ	ó	ò	õ						
7 <sub>iso</sub>	p	q	r	s	7	ß									
8 <sub>iso</sub>	t	u	v	8	ü	ú	ù	û							
9 <sub>iso</sub>	w	x	y	z	9	ÿ	ÿ	æ	ø	ä					
0 <sub>iso</sub>	0	1	2	3	4	5	6	7	8	9	+	-	:	;	'
* <sub>iso</sub>	*	/	(	)	<	=	>	%							
# <sub>iso</sub>	#	@	\	&	§										

1) Väilyönti



## E550-tukiaseman kiinnitys seinälle

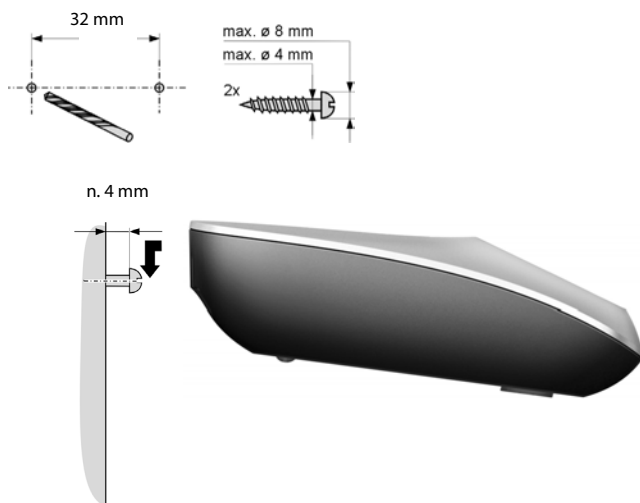

## Laturin kiinnitys seinälle

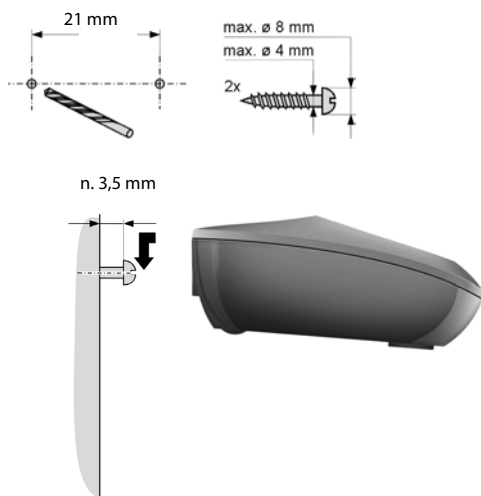

## Hakemisto

<b>A</b>	
Äänenvoimakkuuden säätäminen	
Kaiutin . . . . .	35
Luuri . . . . .	35
Soittoääni . . . . .	35
Äänenvoimakkuus . . . . .	35
Soittoääni . . . . .	35
Äänitaajuusvalinta . . . . .	39
Ajastus . . . . .	36
Akku	
Asettaminen . . . . .	12
Asiakaspalvelu & Neuvonta . . . . .	40
Automaattinen vastaus	
puheluun . . . . .	19, 34
<b>C</b>	
CLI, CLIP . . . . .	19
Customer Care . . . . .	40
<b>E</b>	
ECO DECT . . . . .	28
Edelliselle soittajalle soittaminen . . . . .	26
Ei vastatut puhelut . . . . .	25
Eko-tila . . . . .	28
Eko-tila+ . . . . .	28
<b>F</b>	
Flash-ajan asetus . . . . .	2, 39
<b>H</b>	
Hakeminen	
Luuri . . . . .	33
Puhelinluettelosta . . . . .	22
Hätänumero	
Ei mahdollinen . . . . .	8
Herätys . . . . .	29
Herätysaika . . . . .	29
Hiljennä tuntemattomat numerot . . . . .	36
Hyväksyntä . . . . .	42
<b>I</b>	
Ilmoitus	
Verkossa olevan vastaajan	
viestistä . . . . .	27
Iso tekstikoko . . . . .	34
Itkuhälytin . . . . .	30
<b>J</b>	
Järjestelmäasetukset . . . . .	38
Järjestelmä-PIN-koodin	
muuttaminen . . . . .	38
<b>K</b>	
Kaiutintoiminto . . . . .	20
Näppäin . . . . .	2
Kantomatka . . . . .	10
Kellonajan asetus . . . . .	13
Kopioiminen	
Puhelinluettelotiedon	
kopioiminen luuriin . . . . .	22
Koputtaminen, sisäpuhelu . . . . .	24
Korjaus, virheet . . . . .	18
Kuulokekäyttö . . . . .	20
Kuulokkeen äänenvoimakkuus . . . . .	35
Kuulolaitteet . . . . .	8
Kuuluvuusalueen laajentaminen	
ks. Repeater	
Kuuntelu	
Viesti (vastaaja) . . . . .	27
Kysymyksiä ja vastauksia . . . . .	40
Kytkeminen päälle	
Luuri . . . . .	16
Merkkiäänet . . . . .	36
Näppäinlukitus . . . . .	16
Puheluun vastaaminen . . . . .	34
Kytkeminen pois päältä	
Luuri . . . . .	16
Merkkiäänet . . . . .	36
Näppäinlukitus . . . . .	16
Puheluun vastaaminen . . . . .	34
<b>L</b>	
Lähetystehon vähentäminen . . . . .	28
Laitteen hävittäminen . . . . .	44
Lankojen järjestys . . . . .	46
Listat	
Ei vastatut puhelut . . . . .	25
Puhelutiedot . . . . .	24, 25
Tieto . . . . .	25
Valinnantoistolista . . . . .	24
Lopetusnäppäin . . . . .	2, 19
Luuri	
Äänenvoimakkuus . . . . .	35
Asetukset . . . . .	34
Hakeminen . . . . .	33

Iso tekstikoko .....	34	Näytön kieli .....	13
Kastuminen .....	44	Näyttö	
Käyttöönotto .....	12	Asetukset .....	34
Merkkiäänet .....	36	Kielen muuttaminen .....	13, 34
Mykistäminen .....	20	Numero (CLI/CLIP) .....	19
Näytön kieli .....	13, 34	Rikkoutuminen .....	8
Nimen muuttaminen .....	33	Valmiustilassa .....	2, 14, 15
Päälle ja pois päältä kytkeminen .....	16	Verkossa olevan vastaajan	
Puhelun välitys .....	24	ilmoitus .....	27
Rekisteröinnin poisto .....	32	Näyttönäppäimet .....	2, 16
Rekisteröinti .....	32	Nimi	
Tehdasasetusten palauttaminen .....	37	Luuri .....	33
Usean luurin käyttö .....	32	Numero	
Valmiustila .....	15	Näyttäminen (CLIP) .....	19
Luurin mykistys .....	20	Puhelinluetteloon	
Luvattoman käytön estäminen .....	38	tallentaminen .....	21, 23
		Verkossa oleva vastaaja .....	27
<b>M</b>			
Melodian asetus (soittoääni) .....	35	<b>O</b>	
Merkistö .....	46	Odotusmusiikki .....	37
Merkkiäänet .....	36	Ohjausnäppäin .....	2
Merkkien poistaminen .....	18	Ohjeita .....	40
Muuttaminen			
Järjestelmä-PIN .....	38	<b>P</b>	
Luurin nimi .....	33	Paging .....	33
Näytön kieli .....	13	Päivämäärän asetus .....	13
		Pakkauksen sisältö .....	9
		Paluu valmiustilaan .....	15
		Pikavalinta	
		Numeron tallennus .....	23
		Pikavalinnan tallentaminen/	
		muuttaminen .....	23
		Vastaaja .....	27
		Pikavalintänäppäimet B-D .....	23
		Pikavalintänäppäin A .....	2, 23
		PIN-koodin muuttaminen .....	38
		Järjestelmä-PIN .....	38
		Pistoke, virtaa säästävä .....	28
		Poistonäppäin .....	16
		Puhdistusohjeet .....	44
		Puhelimen käyttöön otto .....	12
		Puhelinluettelo .....	21
		Ensimmäisen numeron tallennus .....	21
		Tiedon hakeminen .....	22
		Tiedon tallentaminen .....	21
		Tiedon/listan kopioiminen	
		luuriin .....	22
		Tietojen järjestys .....	21
		Puhelinluettelotietojen järjestys .....	21
		Puhelinpistoke, lankojen järjestys .....	46
<b>N</b>			
Näppäimet			
Kaiutinnäppäin .....	2		
Lopetusnäppäin .....	2		
Näppäin 1 (vastaajan pikavalinta) .....	27		
Näyttönäppäimet .....	2, 16		
Ohjausnäppäin .....	2		
Pikavalintänäppäimet .....	21		
Poistonäppäin .....	16		
Puhelinnäppäin .....	2		
Ruutunäppäin .....	2, 16		
Sivunäppäimet .....	2		
Tähtinäppäin .....	2		
Taskulampun näppäin .....	2		
Vastaajan pikavalinta .....	27		
Verkossa olevan vastaajan			
pikavalinta .....	2		
Viestinäppäin .....	26		
Virtänäppäin .....	2		
Näppäin 1 (verkossa olevan			
vastaajan pikavalinta) .....	2		
Näppäinlukitus .....	16		
Näppäinlukitus päälle ja pois			
päältä .....	16		

## Hakemisto

Puhelinvaihte	
Flash-ajan asetus . . . . .	39
Tukiaseman käyttö puhelinvaihteessa . . . . .	39
Vaihtaminen äänitaajuusvalintaan . . . . .	39
Valintatavan asetus . . . . .	39
Puhelu	
Soittajan lisääminen puheluun. . . . .	33
Välitys (yhdistäminen). . . . .	33
Puhelu tuntemattomasta numerosta . . . . .	20
Puhelunäppäin . . . . .	2
Puhelut	
Puheluun vastaaminen . . . . .	19
Sisäpuhelut . . . . .	24
Ulkopuhelut. . . . .	19
Välitys (yhdistäminen). . . . .	24
Vastaaminen . . . . .	19
Puhelutiedot . . . . .	24, 25
Puheluun vastaaminen . . . . .	34

## R

Rekisteröinnin poistaminen (luuri) . . . . .	32
Rekisteröinti . . . . .	32
Repeater . . . . .	37
Rikkoutunut näyttö . . . . .	8
Ruutunäppäin . . . . .	2, 16

## S

Sijoittaminen, tukiasema. . . . .	10
Sisäinen rinnakkaiskytkentä . . . . .	33
Sisäpuhelun määrittäminen . . . . .	24
Sisäpuhelut . . . . .	24
Koputus . . . . .	24
Sivunäppäimet. . . . .	2, 17
Soittajan lisääminen puheluun. . . . .	33
Soittajan numeron välittäminen. . . . .	19
Soittaminen edelliselle soittajalle puhelutietojen kautta. . . . .	26
Soittoääni	
Äänenvoimakkuuden säätäminen . . . . .	35
Melodian asetus . . . . .	35
Muuttaminen. . . . .	35
Suoravalinta, katso Pikavalinta	
Symboli	
Näppäinlukitus . . . . .	16
Soittoääni. . . . .	36

## T

Tähtinäppäin . . . . .	2
Takuuehdot . . . . .	42
Taskulamppu . . . . .	2, 31
Taskulampun näppäin. . . . .	2
Tehdasasetusten palauttaminen	
Luuri . . . . .	37
Tukiasema . . . . .	38
Tehontarve. . . . .	45
Tekniset tiedot. . . . .	44
Terveydenhuollossa käytettävät laitteet . . . . .	8
Toiminnot (kuvaus) . . . . .	5
Tukiasema	
Asetukset . . . . .	37
Järjestelmä-PIN . . . . .	38
Järjestelmä-PIN-koodin muuttaminen . . . . .	38
Käyttö puhelinvaihteessa . . . . .	39
Liittäminen . . . . .	10
Sijoittaminen. . . . .	10
Tehdasasetusten palauttaminen . . . . .	38
Tuntematon numero. . . . .	20
Turvaohjeet . . . . .	8

## V

Valikko	
Siirtyminen . . . . .	15
Valinnantoisto . . . . .	24
Valinnantoistolista. . . . .	16
Valinta	
Puhelinluettelo . . . . .	22
Valintatapa. . . . .	39
Valmiustila (näyttö) . . . . .	2, 14, 15
Verkkolaite . . . . .	8
Verkossa oleva vastaaja. . . . .	27
Numeron määrittäminen . . . . .	27
Viesti	
Kuuntelu . . . . .	27
Viestinäppäin	
Listojen avaaminen. . . . .	26
Virheiden korjaus. . . . .	18
Virrankulutuksen vähentäminen . . . . .	28
Virtaa säästävä pistoke . . . . .	28
Virtanäppäin . . . . .	2

## Y

Yleinen vianmäärittäminen. . . . .	40
Ympäristö. . . . .	43

Issued by  
Gigaset Communications GmbH  
Frankenstr. 2a, D-46395 Bocholt

© Gigaset Communications GmbH 2015  
Subject to availability.  
All rights reserved. Rights of modification reserved.  
[www.gigaset.com](http://www.gigaset.com)



A31008-M2504-R201-1-SM19