

Gigaset

E550

Du kan hitta den senast uppdaterade
bruksanvisningen på
www.gigaset.com



Gigaset E550 – din tillförlitliga ledsagare

Denna telefon utmärker sig med sin ergonomiska utformning, en knappsats som är bekväm att använda och en översiktlig display med stor text.

Dessutom övertygar den med sin robusta utformning, sin förstklassiga ljudkvalitet hos högtalarfunktionen samt med en lång drifttid.

I viloläget är din Gigaset strålningsfri tack vare ECO-läget.

Direktuppringningsknappar

Ring bekvämt upp ofta uppringda nummer med extra knappar (→ s. 23).

Stor text och displaybelysning

Gör siffrorna enklare att läsa med större text och ställ in displaybelysningen efter dina önskemål (→ s. 33).

Volym

Det är lätt att höja volymen för lur och högtalare med boostknappen på telefonens högra sida (→ s. 34).

Telefonbok för 150 poster

Spara telefonnummer och namn i telefonboken (→ s. 21).

Samtalslistan

Se vem som har ringt under tiden du var borta (→ s. 25).

Nummerrepetition

Använd senast uppringda nummer (→ s. 24).

Miljömedveten

Ring med låg strålning i Ekoläget (→ s. 28).

Mer information om telefonen finns på Internet på www.gigaset.com/e550.

Vi önskar dig mycket nöje med din nya telefon!

Översikt

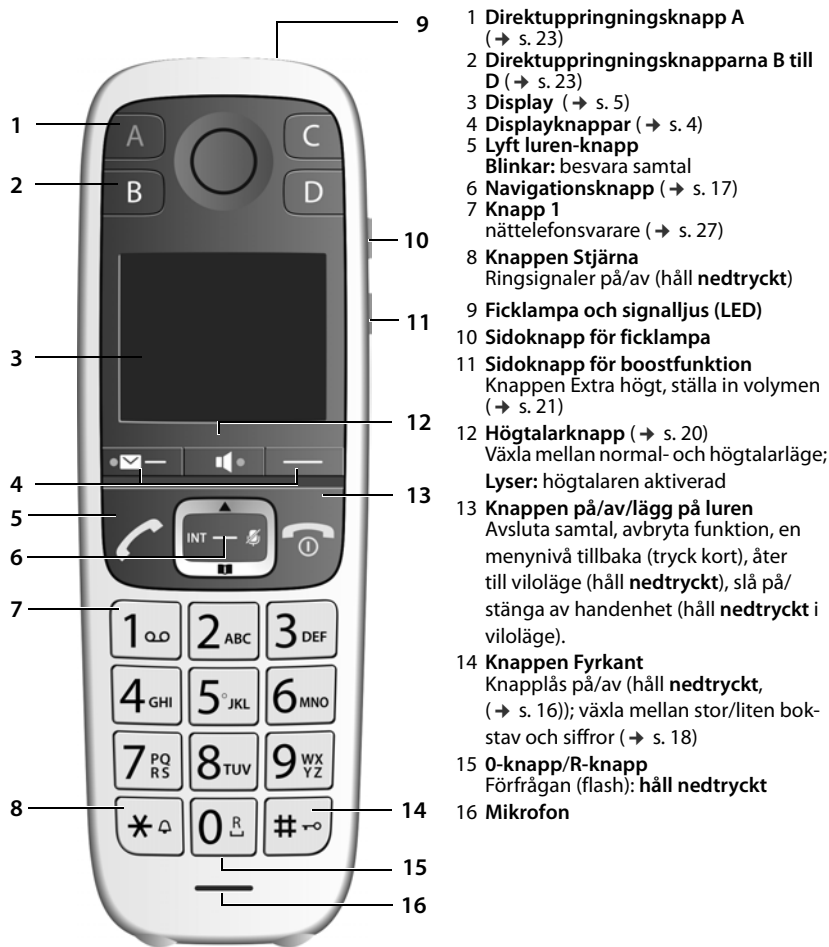

- 1 Direktuppringningsknapp A (→ s. 23)
- 2 Direktuppringningsknapparna B till D (→ s. 23)
- 3 Display (→ s. 5)
- 4 Displayknappar (→ s. 4)
- 5 Lyft luren-knapp
Blinkar: besvara samtal
- 6 Navigationsknapp (→ s. 17)
- 7 Knapp 1
nättelefonsvarare (→ s. 27)
- 8 Knapp 2
Ringsignaler på/av (håll nedtryckt)
- 9 Knapp 3
Ficklampa och signalljus (LED)
- 10 Knapp 4
Sidoknapp för ficklampa
- 11 Knapp 5
Sidoknapp för boostfunktion
Knappen Extra högt, ställa in volymen (→ s. 21)
- 12 Knapp 6
Högtalarknapp (→ s. 20)
Växla mellan normal- och högtalarläge;
Lyser: högtalaren aktiverad
- 13 Knapp 7
Knapp 8 på/av/lägg på luren
Avsluta samtal, avbryta funktion, en menynivå tillbaka (tryck kort), åter till viloläge (håll nedtryckt), slå på/stänga av handenhet (håll nedtryckt i viloläge).
- 14 Knapp 9
Knapp 10
Knapp 11
Knapp 12
Knapp 13
Knapp 14
Knapp 15
Knapp 16
Knapp 17
Knapp 18
Knapp 19
Knapp 20
Knapp 21
Knapp 22
Knapp 23
Knapp 24
Knapp 25
Knapp 26
Knapp 27
Knapp 28
Knapp 29
Knapp 30
Knapp 31
Knapp 32
Knapp 33
Knapp 34
Knapp 35
Knapp 36
Knapp 37
Knapp 38
Knapp 39
Knapp 40
Knapp 41
Knapp 42
Knapp 43
Knapp 44
Knapp 45
Knapp 46
Knapp 47
Knapp 48
Knapp 49
Knapp 50
Knapp 51
Knapp 52
Knapp 53
Knapp 54
Knapp 55
Knapp 56
Knapp 57
Knapp 58
Knapp 59
Knapp 60
Knapp 61
Knapp 62
Knapp 63
Knapp 64
Knapp 65
Knapp 66
Knapp 67
Knapp 68
Knapp 69
Knapp 70
Knapp 71
Knapp 72
Knapp 73
Knapp 74
Knapp 75
Knapp 76
Knapp 77
Knapp 78
Knapp 79
Knapp 80
Knapp 81
Knapp 82
Knapp 83
Knapp 84
Knapp 85
Knapp 86
Knapp 87
Knapp 88
Knapp 89
Knapp 90
Knapp 91
Knapp 92
Knapp 93
Knapp 94
Knapp 95
Knapp 96
Knapp 97
Knapp 98
Knapp 99
Knapp 100



För att ändra displayspråk följer du beskrivningen på s. 33.

Översikt basstation Gigaset E550





Registrerings-/sökningknapp















- Tryck **kort**: Söka handenhet ("sökning"), → s. 32.
- Håll **nedtryckt**: Registrera handenheter och DECT-enheter → s. 31

Få ut mesta möjliga av bruksanvisningen

Symboler

-  Varningar som kan leda till personsador, saksador eller kostnader om de inte följs.
-  En förutsättning för att kunna utföra följande åtgärd.
-  Viktig information om funktionen och korrekt användning.

Knappar

- Knappen Svarta /knappen Avsluta 
- Knappen Stjärna /knappen Fyrkant 
- Styrknappen /mitt på styrknappen 
- Högtalarknappen 
- Siffer-/bokstavsknappar  till 
- Meddelandeknappen /knappen R 
- Displayknappar  
- Direktuppringningsknapparna  till 

Displaysymboler

Åtgärd genomförd



Information

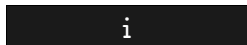

Vänta



Åtgärd misslyckades



Väckningsalarm (s. 29)

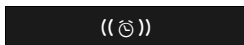

Upp/ned på displayen



Beskrivning av användningsstegen i bruksanvisningen

En procedur beskrivs till exempel så här:

▶  ▶  **Inställn.** ▶  ▶  **System** ▶  ▶  **Ekoläge +** ▶  (☑ = på)

Det betyder att du ska göra på följande sätt:

 Om du är på en menynivå med många poster och vill välja en av de senaste posterna rekommenderar vi att du bläddrar uppåt.

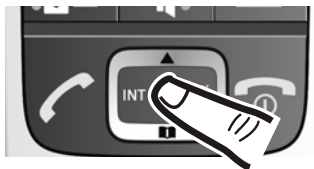

Tryck mitt på styrknappen i viloläge. Huvudmenyn öppnas.



Tryck på navigationsknappens övre eller nedre kant tills ...



Inställn.:

... menyposten **Inställn.** visas på displayen.



Tryck på displayknappen när **OK** visas för att öppna undermenyn.

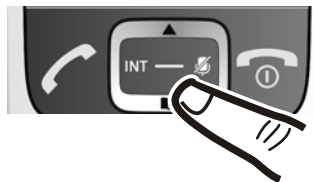

Tryck på navigationsknappens övre eller nedre kant tills ...

Få ut mesta möjliga av bruksanvisningen

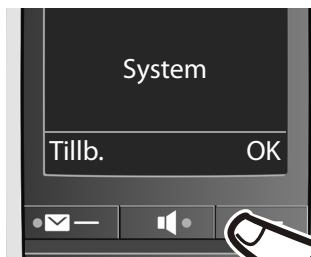

System:

... menyposten **System** visas på displayen.

▶ **OK**:

Tryck på displayknappen när **OK** visas för att öppna undermenyn.

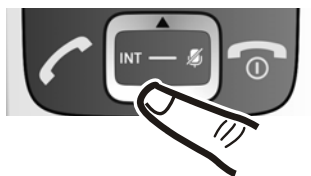

▶ :

Tryck på navigationsknappens övre eller nedre kant tills ...

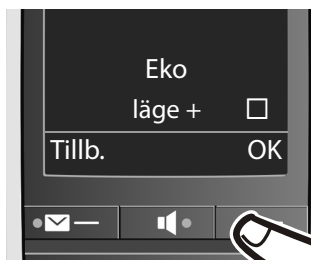

Ekoläge +:

... menyposten **Ekoläge +** visas på displayen.

▶ **OK**:

aktivera eller avaktivera funktionen genom att trycka på displayknappen när **OK** visas (☑ = på).

Ändringen aktiveras direkt och behöver inte bekräftas.



Tryck på displayknappen när **Tillb.** visas för att gå tillbaka till föregående menynivå.

eller

håll Lägg på luren-knappen  **nedtryckt** för att återgå till viloläget.

Innehållsförteckning

Gigaset E550 – din tillförlitliga ledsagare	1
Översikt	2
Få ut mesta möjliga av bruksanvisningen	4
Säkerhetsanvisningar	8
Komma igång	9
Använda telefonen	15
Ringa	19
Nättelefonsvarare	27
Ytterligare funktioner	28
ECO DECT	28
Använda handenheter som väckarklocka	29
Övervakning	30
Snabbuppringning	31
Ficklampa (Spot-LED)	31
Använda flera handenheter	31
Ställa in telefonen	33
Ställa in handenhet	33
Ställa in basstationen	36
Använda basstationen i telefonväxel	38
Bilaga	39
Kundservice & assistans	39
Tillverkare	42
Tekniska data	43
Sakregister	47

Säkerhetsanvisningar

	<ul style="list-style-type: none"> - Läs säkerhetsinformationen och bruksanvisningen innan produkten tas i bruk. - Informera dina barn om innehållet och om riskerna med att använda enheten. - Enheten kan inte användas vid strömavbrott. Du kan heller inte ringa nödnummer. - När knapp-displaylåset är aktiverat kan du inte heller ringa nödsamtal.
	Använd inte enheterna i miljöer där explosionsrisk föreligger, som t.ex. i lackeringsverkstäder.
	Enheterna är inte stänkskyddade. Placera dem därför inte i fuktiga utrymmen som t.ex. i bad- eller duschrum.
	Använd endast den nätadapter som anges på enheterna.
	Använd enbart laddningsbara batterier enligt specifikationen (se "Teknisk information") eftersom allvarliga hälsorisker och personskador i annat fall inte kan uteslutas. Batterier som är skadade måste bytas ut.
	Se till att bruksanvisningen medföljer Gigaset produkten vid ägarbyte.
	Om enheterna är trasiga ska du kassera dem eller lämna dem till service för reparation, eftersom de kan störa andra tjänster som sänder radiovågor.
	Använd inte enheten om displayen är sprucken eller trasig. Trasigt glas- eller plastmaterial kan skada händer och ansikte. Lämna in enheten till reparationservice.
	<p>Håll inte handenheten med baksidan intill örat när den ringer eller när högtalarfunktionen är aktiverad. Det kan leda till allvarlig och varaktig hörselnedsättning.</p> <p>Det är möjligt att ställa in en väldigt hög ljudvolym på handenheten under samtal. Denna inställning kan leda till hälsoproblem hos personer med normal hörsel och är endast avsedd för personer med nedsatt hörsel eller hörselskada.</p> <p>Gigaset-produkten är kompatibel med de flesta digitala hörapparater på marknaden. Någon garanti för att den fungerar problemfritt med alla hörapparater kan dock inte lämnas.</p> <p>Telefonen kan orsaka störande ljud (brummande eller tjutande toner) i analoga hörapparater eller leda till att de överbelastas. Kontakta tillverkaren om problem uppstår.</p>
	<p>Funktionen hos medicinsk utrustning kan påverkas av din telefon. Beakta de tekniska villkoren i aktuell miljö, t.ex. på en läkarmottagning.</p> <p>Om du använder medicinsk apparatur (t.ex. en pacemaker) bör du kontakta apparatens tillverkare. Av dem kan du få information om i vilken utsträckning respektive produkt tål externa högfrekventa energifält (information om din Gigaset-produkt finns i "Teknisk information").</p>

Komma igång

Kontrollera förpackningens innehåll

1



2



3



4

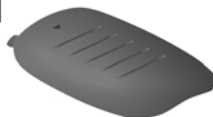

5



6



7



1. en basstation Gigaset E550
2. en Gigaset-handenhet
3. två batterier
4. ett batterilock
5. en nätadapter till basstationen
6. en telefonkabel
7. en bruksanvisning

Komma igång

Om du har köpt en **variant med flera handenheter** följer även följande delar med för varje extra handenhet:



två batterier



batterilock



laddare



nätkontakt

Installera basstationen och laddaren

Basstationen och laddaren är avsedda för användning i slutna, torra utrymmen med en temperatur mellan +5 °C och +45 °C.

- ▶ Placera basstationen på en central plats i hemmet. Välj ett jämnt, halkfritt underlag eller montera basstationen eller laddaren på väggen → s. 46.

i Observera basstationens räckvidd. Utomhus är den cirka 300 meter (fri sikt), inomhus kan den uppgå till ca 50 meter. Räckvidden förkortas när **Ekoläge** (→ s. 28) har aktiverats.

I normalfall lämnar apparatens fötter inga spår på ytan där den placeras. På grund av de otaliga lacker och polityrer som finns kan vi dock inte garantera att inga spår uppstår på uppställningsytan vid kontakt.

- !** • Skydda telefonen från värmekällor, direkt solljus och andra elektriska apparater.
- Skydda din Gigaset från fukt, damm, frätande vätskor och ångor.

Ansluta basstation

Gigaset E550

- ▶ **Först** ansluter du telefonkontakten **2** och placerar kablarna i kabelkanalerna.
- ▶ **Sedan** ansluter du nätadaptern **1**.

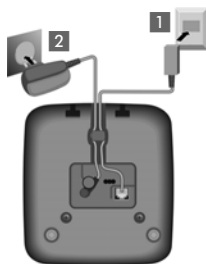



- Nätadaptern måste **alltid vara ansluten** eftersom telefonen inte fungerar utan nätan-
slutning.
- Använd **endast den** nätadapter och telefonsladd som medföljer. Stifttilldelningen
kan skilja sig åt mellan olika telefonsladdar (stifttilldelning → s. 45).

Ansluta laddaren (om sådan medföljer)

- ▶ Anslut nätadapterns platta kontakt **1**.
- ▶ Anslut nätadaptern till ett vägguttag **2**.

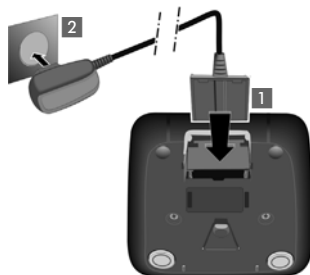

Dra loss kontakten från laddaren

Om du måste dra ut stickkontakten ur laddaren ska du trycka på upplåsningsknappen **3** och dra ut kontakten **4**.

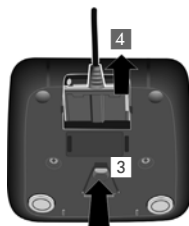

Börja använda handenheten

Displayen skyddas av en plastfolie. Dra av skyddsfolien!

Sätta i batteriet och stänga batterifacket

! Använd endast de uppladdningsbara batterier som Gigaset Communications GmbH rekommenderar (→ s. 43). Vi kan inte utesluta hälsorisker och personsador om du använder andra batterier. T. ex. kan batteriernas mantel förstöras eller batterierna explodera. Även apparatens funktioner eller apparaten som sådan kan skadas.



- ▶ Sätt in batteriet (rätt riktning +/- se bild).

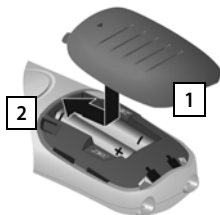

- ▶ Sätt på locket ovanifrån **1**.
- ▶ Skjut sedan batterilocket tills det snäpper på plats **2**.



- ▶ Öppna batterilocket:
- ▶ Fatta tag i skåran ovanpå locket **3** och skjut det nedåt **4**.

Ladda batteriet

En korrekt indikering av batteriernas laddningsstatus kan endast ske om batteriet först laddas helt **och** sedan laddas ur.

- ▶ Placera handenheten i basstationen med **displayen vänd framåt i 9 timmar**

i Handenheten får endast ställas i den tillhörande basstationen Gigaset E550/E550A eller i den tillhörande laddaren.







- Handenheter är redan registrerad på basstationen. Om du har köpt en **variant med flera handenheter** är samtliga handenheter redan registrerade på basstationen. Du behöver alltså inte registrera några handenheter.
- Efter den första laddningen **och** urladdningen kan du ställa tillbaka handenheter i basstationen efter varje samtal.
- Upprepa laddnings- och urladdningsförloppet när du har tagit ut batterierna ur handenheter och sedan satt i dem igen.
- Batterierna kan bli varma under laddningen. Detta är ofarligt.
- Av tekniska skäl minskar batteriernas laddningskapacitet med tiden.

Ändra displayspråk

Ändra displayspråk om ett språk du inte förstår har ställts in.

- ▶ Tryck mitt på styrknappen.
- ▶ Tryck på knapparna **5** och **4** **långsamt** i följd. Displayen för inställning av språk visas. Det inställda språket (t. ex. engelska) är markerat.
- ▶ Tryck på navigationsknappens nedre kant  ... tills önskat språk visas på displayen, t. ex. franska.
- ▶ Tryck på displayknappen under **OK** för att välja språk. Valet markeras med .
- ▶ Håll Lagg på-luren-knappen  **nedtryckt** för att återgå till viloläge.

Ställa in datum och tid

Ställ in datum och tid, så att inkommande samtal kan registreras med korrekt datum och klockslag och så att du kan använda väckningsfunktionen.

- ▶ Tryck på displayknappen under indikeringen **Tid**

Inmatningsfältet öppnas. Den aktiva raden markeras med [...].

Ange dag, månad och år med åtta siffror via knappsatsen, t. ex. **0** **1** **0** **4** **2** **0** **1** **5** för den 1 april 2015.

Korrigerig: Tryck på styrknappens vänstra eller högra kant för att växla mellan fälten.

- ▶ Bekräfta inmatningen genom att trycka på displayknappen när **OK** visas.
- ▶ Ange timmar och minuter med fyra siffror via knappsatsen, t. ex. **0** **7** **1** **5** för klockan 7.15.
Växla vid behov mellan fälten med navigationsknappen.
- ▶ Bekräfta inmatningen genom att trycka på displayknappen när **OK** visas.

På displayen visas **Sparat**. Du hör en bekräftelseton.

- ▶ Håll Lagg på-knappen  **nedtryckt** för att återgå till viloläge.

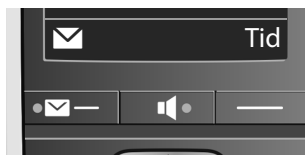

Vad vill du göra nu?

När du har satt Gigaset i drift kan du börja ringa direkt. Du kan nu även anpassa den efter dina individuella behov. Använd följande guide för att snabbt hitta de viktigaste funktionerna.

Använda telefonen	s. 15
Överföra gammal telefonbok till en ny handenhet	s. 22
Registrera ytterligare handenheter	s. 31
Spara nummer i telefonboken	s. 21
Ändra ringsignaler och signalvolym på handenheten	s. 34
Ändra handenhetsens samtalsvolym	s. 34
Aktivera Ekoläge / Ekoläge +	s. 28



Om det skulle uppstå frågor när det gäller användningen av telefonen kan du läsa tipsen för felsökning (s. 39) eller vända dig till vår kundtjänst. Vår personal hjälper dig gärna vidare (s. 39)!

Använda telefonen

Slå på/stänga av handenheten



I viloläge: håll Lägg på luren-knappen **nedtryckt** (bekräftelseton).

Menyhantering

Du hanterar telefonens funktioner via en meny som består av flera nivåer.

Huvudmeny (första menynivån)

- ▶ Öppna huvudmenyn genom att trycka på displayknappen **Meny** när handenheten är i viloläge.

Funktionerna i huvudmenyn visas med symbol och beteckning.

Välj en funktion:

- ▶ Du bläddrar från en funktion till en annan genom att trycka på navigationsknappen . Den valbara funktionen visas på displayen.
- ▶ Välj den visade funktionen genom att trycka på displayknappen **OK**. Den tillhörande undermenyn öppnas och den första posten i menyn visas.

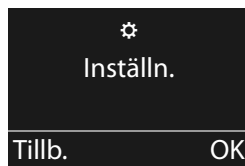

Tryck på displayknappen **Tillb.** eller **kort** på Lägg på luren-knappen så återgår displayen till viloläget.

Undermenyer

Funktionerna i undermenyn visas med beteckning.

Välj en funktion:

- ▶ Du bläddrar från en funktion till en annan genom att trycka på navigationsknappen . Den aktuella funktionen visas på displayen.
- ▶ Välj den visade funktionen genom att trycka på displayknappen **OK**. Den tillhörande undermenyn öppnas och den första posten i menyn visas.

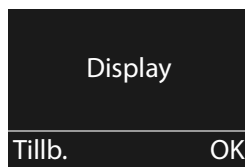

När du trycker på displayknappen **Tillb.** eller på Lägg på luren-knappen **kort** återgår displayen till den föregående menynivån.

Återgå till viloläge

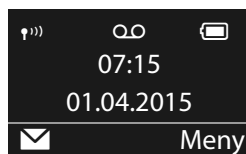

Från ett valfritt ställe i menyn:

- ▶ håll Lägg på luren-knappen **nedtryckt** eller
- ▶ tryck inte på någon knapp: efter 2 minuter övergår displayen **automatiskt** till viloläge.



Aktivera/avaktivera knapplås

Knapplåset förhindrar att telefonen hanteras av misstag.

 Håll i viloläge knappen Fyrkant **nedtryckt** (du hör en bekräftelse-ton). Knapplåset aktiveras eller avaktiveras. Om det är aktiverat visas symbolen  på displayen.

Om knapplåset är aktiverat visas ett meddelande om det när du trycker på en knapp.

Knapplåset avaktiveras automatiskt när du får ett samtal. När samtalet är avslutat aktiveras det igen.



När knapplåset är aktiverat går det inte heller att ringa larmnummer.

Displayknappar

Displayknapparnas funktioner växlar beroende på manöversituation.

Exempel:

- ① Displayknapparnas aktuella funktion
- ② Displayknappar

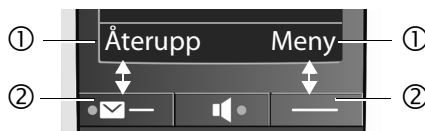



Exempel:

Återupp	Öppna nummerrepetitionslistan.
Meny	Öppna huvudmenyn/en situationsberoende meny.
OK	Bekräfta val eller spara inmatning.
	Missade samtal eller meddelanden på nättelefonsvararen (→ s. 26).
Radera	Raderingsknapp Radera tecken för tecken/ord för ord från höger till vänster.
Tillb.	Gå tillbaka en meny nivå resp. avbryt åtgärd.
Mik. av.	Stänga av mikrofonen (sekretess) (→ s. 20).





Styrknapp



Med styrknappen navigerar du i menyer och mellan inmatningsfält. I vissa situationer använder du den för att öppna specifika funktioner.

I det följande är den sida av styrknappen du ska trycka på markerad (upptill, nedtill, till höger, till vänster) i respektive användningssituation, t.ex.  för "tryck till höger på styrknappen" eller  för "tryck i mitten av styrknappen".



I viloläge

- Öppna telefonboken  **tryck kort**
- Öppna huvudmenyn  eller 
- Öppna listan med handenheter 
- Öppna meny för att ställa in samtalsvolym på handenheter. 



I undermenyer, urvals- och inmatningsfält

- Bekräfta funktion 

Under ett samtal





- Öppna telefonboken 
- Stänga av ljudet för mikrofonen 
- Starta intern förfrågan 

Sidoknapp

-  Övre sidoknapp: ▶ aktiverar LED-lampa (→ s. 2)
-  Nedre sidoknapp (boostknapp): ▶ höjer volymen under ett samtal (→ s. 21)

Skriva och redigera namn

När du skriver namn gäller följande regler:

- Varje knapp mellan  och  har flera bokstäver och tecken tilldelade.
- Markören styrs med  .
- Tecken infogas till vänster om markören.
- Tryck på displayknappen **Radera** för att radera tecknet till vänster om markören.
- Första bokstaven i namnet skrivs automatiskt med stor bokstav, följt av små bokstäver.



Knappens tilldelade tecken visas i en teckenrad i displayens nedre vänstra hörn. Det valda tecknet är markerat.

- ▶ Tryck flera gånger **kort** på knappen för att gå till önskad bokstav eller önskat tecken.

Ställa in stor/liten bokstav eller siffror

Du växlar till och från läget för textinmatning genom att trycka upprepade gånger på knappen Fyrkant .

1	Siffror
A	Stora bokstäver *
a	Små bokstäver

* 1. tecknet med stor bokstav alla övriga med små

Lägesbytet visas mitt på displayen.

Korrigerar felaktiga inmatningar

Korrigerar felaktiga tecken i inmatningsfält genom att navigera till den felaktiga inmatningen med navigationsknappen. Därefter kan du göra följande:

- Radera tecknet till vänster om markören med displayknappen **Radera**
- Infoga tecken vid markören
- Skriva över det markerade (blinkande) tecknet, t.ex. vid inmatning av tid och datum



Ringa

När displaybelysningen är avaktiverad kan du trycka på valfri knapp för att aktivera den igen. Motsvarande knappfunktion genomförs.

Ringa externt samtal/avsluta samtal

Externa samtal är samtal ut på det allmänna telefontätet.

 (mata in telefonnummer) och

- ▶ tryck på Lyft luren-knappen  eller
- ▶ handsfreeknappen .

Numret rings upp.

Du kan även **först**

- ▶ tryck **länge** på knappen Svara  [kopplingston] och skriv sedan in numret.



Avsluta samtal/avbryta uppringning:

Tryck på Lägg på luren-knappen  eller ställ handenheten i basstationen.

Besvara samtal

Ett inkommande samtal indikeras på tre sätt på handenheten: telefonen ringer, en indikering visas på displayen och högtalarknappen  blinkar.

Du har följande alternativ för att ta emot samtalet **på handenheten**:

- ▶ Tryck på Lyft luren-knappen .
- ▶ Tryck på högtalarknappen .
- ▶ Tryck på displayknappen **Svara**.

Om handenheten står i basstationen och funktionen **Auto. svar** är aktiverad (→ s. 34), besvaras samtalet automatiskt när du lyfter handenheten ur basstationen.

Om ringsignalen stör dig, trycker du på displayknappen **Tyst**. Du kan fortfarande besvara telefonsamtalet så länge det indikeras på displayen.

Nummerpresentation

Vid ett inkommande samtal visas numret till den som ringer i displayen, om följande förutsättningar är uppfyllda:

- Din operatör stödjer CLIP, CLI.
 - CLI (Calling Line Identification): den uppringande partens nummer överförs.
 - CLIP (Calling Line Identification Presentation): den uppringande partens telefonnummer visas.
- Du har beställt tjänsten CLIP hos din operatör.
- Den uppringande parten har beställt CLI hos nätoperatören.

Samtalsindikering

När någon ringer upp visas telefonnumret till den som ringer på displayen.

Om den uppringande partens nummer finns sparad i din telefonbok visas istället tillhörande telefonbokspost.

Istället för numret visas följande:

- **Externt** när inget nummer överförs.
- **Okänd** när den som ringer har blockerat nummerpresentationen.
- **Okänd** när den som ringer inte har beställt tjänsten nummerpresentation.

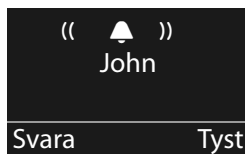

 Ringsignalen kan avaktiveras för anonyma samtal (samtal med dold nummerpresentation) (→ s. 35).

Högtalarfunktion

Med högtalarfunktionen aktiverar du högtalaren, så att du kan höra den du talar med utan att behöva hålla handenheten mot örat. Du har båda händerna fria, och andra personer kan även vara med och höra samtalet.

 Om du låter någon annan delta i telefonsamtalet ska du tala om det för din samtalspartner.

Aktivera/avaktivera högtalarfunktionen

Aktivera när du slår numret

  Mata in telefonnumret och tryck på högtalarknappen.

Växla mellan normal- och högtalarläge

 Tryck på högtalarknappen.

Under samtal aktiverar eller avaktiverar du högtalarfunktionen.

Om du vill placera handenheten i laddaren under ett samtal:

- ▶ Tryck in handsfreeknappen  när du ställer tillbaka handenheten och håll den nedtryckt i ytterligare 2 sekunder. Annars avbryts samtalet.
- ▶ Ändra talvolymen, → s. 34.

Sekretess

Du kan stänga av handenhetens mikrofon under ett samtal.

 Tryck på displayknappen för att aktivera handenhetens sekretessfunktion.

 Tryck på displayknappen för att avaktivera sekretessfunktionen.

 tryck på styrknappen (höger) om du vill aktivera/avaktivera mikrofonen.

Höja volymen under ett samtal (knappen Extra högt):

Om du trycker på den nedre sidoknappen höjs volymen i det aktuella läget (högtalare, lur).

-  Tryck på sidoknapparna (→ s. 2)
Inställningen gäller endast under det aktuella samtalet

Om du trycker igen på knappen så återgår volymen till den ursprungliga nivån.

-  • Denna inställning kan leda till hälsoproblem hos personer med normal hörsel och är endast avsedd för personer med nedsatt hörsel eller hörselskada.
• Störningsljud från telefonledningen kan förstärkas.

Använda telefonbok, direktuppringningsknappar och listor

Du har telefonbok, direktuppringningsknapparna, nummerrepetitionslista, nättelefonsvararlista och listan över missade samtal till ditt förfogande.

I telefonboken kan du spara upp till 150 poster.

Telefonboken skapar du separat för din handenheter. Du kan överföra alla eller enstaka poster till andra handenheter (s. 22). Det går även att föra över poster från gamla handenheter, bara dessa är registrerade på den nya basenheten.

Telefonbok

I **telefonboken** sparar du nummer med tillhörande namn. Öppna telefonboken i viloläge genom att trycka på .

Posternas storlek

Nummer: max. 30 siffror

Namn: max. 16 tecken

Spara första numret i telefonboken

- ▶  ▶ Tfnbok tom Ny post? ▶ **OK** ▶  (skriv in nummer) ▶ **OK** ▶  (skriv in namn) ▶ **OK**

Spara ytterligare nummer i telefonboken

- ▶  ▶ **Meny** ▶  **Ny post** ▶ **OK** ▶  (skriv in nummer) ▶ **OK** ▶  (skriv in namn) ▶ **OK**

-  Anvisningar om hur du skriver in namn hittar du i teckenuppsättningstabellen (s. 45).

Telefonboksposternas ordningsföljd

Telefonboksposterna sorteras alfabetiskt. Blanksteg och siffror sorteras först. Sorteringsordningen är följande:

1. Blanksteg
2. Siffror (0–9)
3. Bokstäver (alfabetiskt)
4. Övriga tecken



Ringa

Om du vill kringgå den alfabetiska ordningen för posterna i telefonboken, infogar du ett mellanslag eller en siffra före namnet. Posten hamnar då först i telefonboken.



Välja en telefonbokspost

 Öppna telefonboken.

Du har följande alternativ:

- Bläddra till posten med  tills önskat namn markerats.
- Mata in det första tecknet i namnet och bläddra vid behov till posten med .



Ringa upp via telefonboken

▶  ▶  (välj post) ▶ 

Hantera telefonboksposter

Du har valt en post.

Ändra post

▶ **Meny** ▶  **Ändra post** ▶ **OK** ▶  (ändra numret vid behov) ▶ **OK** ▶  (ändra namnet vid behov) ▶ **OK**

Använda ytterligare funktioner





Du kan välja följande funktioner med **Meny** ▶ :

- ▶ **Visa nummer**
Visa nummer.
- ▶ **Radera post**
Radera vald post.
- ▶ **Skicka post**
Skicka enskild post till en annan handenheter (s. 22).
- ▶ **Radera lista**
Radera **alla** poster i telefonboken.
- ▶ **Skicka lista**
Skicka komplett lista till en annan handenheter (s. 22).

Kopiera telefonboken till en annan handenheter

Du kan föra över telefonboksposter från andra handenheter till den nya handenheter – även poster från gamla handenheter kan föras över.

Förutsättningar:

- Mottagar- och sändarhandenheter är registrerade på samma basstation.
- Den andra handenheter och basstationen kan skicka och ta emot telefonboksposter.
- ▶  ▶  (välj post) ▶ **Meny** ▶  **Skicka post / Skicka lista** ▶ **OK** ▶  (välj den mottagande handenheters interna nummer) ▶ **OK**

Den genomförda överföringen bekräftas med ett meddelande och en signal på den mottagande handenheter.

Kopiera visat nummer till telefonboken

Du kan kopiera nummer som visas i en lista, t.ex. samtalslistan eller nummerrepetitionslistan, till telefonboken.

Ett nummer visas.

- ▶ **Meny** ▶ **Kopiera till telefonbok** ▶ **OK** ▶ Komplettera posten (s. 21).

Direktuppringningsknapparna A till D

Under de fyra **direktuppringningsknapparna** kan du spara särskilt viktiga telefonnummer som du ringer upp ofta. Du kan tilldela ett **externt telefonnummer** till varje direktnummerknapp.

Du ringer upp det sparade numret genom att trycka på motsvarande direktuppringningsknapp A till D.

Tilldela direktuppringningsknapp en funktion

Förutsättning: aktuell direktuppringningsknapp har inte redan tilldelats någon funktion.

- ▶ I viloläget trycker du på den direktuppringningsknapp (A till D) på handenheten som du vill tilldela en funktion.

Välj ut motsvarande funktion :

- ▶ **Extern nummer**

Skriv in ett externt telefonnummer direkt.



Skriv in numret och tryck på **OK**.



Skriv in namnet och tryck på **OK**.

- ▶ **Num. från telefonbok**

Programmera knappen med ett nummer ur telefonboken.

Telefonboken öppnas. Välj ett nummer och tryck på **OK**.

Ändra funktion hos direktuppringningsknapparna

- ▶ **Meny** ▶  **Inställn.** ▶ **OK** ▶  **Snabbvalsknappar** ▶ **OK**
 - ▶  Välj direktuppringningsknapp (A till D)

Efter numret på knappen visas aktuell programmering, t. ex.

- ▶ **A: <ingen post>**

vilket betyder att knappen A ännu inte är programmerad eller

Du kan nu ändra programmeringen.

Välj en ny funktion med **Meny** ▶ . Beroende på den aktuella tilldelningen kan det hända att inte alla funktioner är tillgängliga. Om det redan finns en post måste den först raderas

- ▶ **Radera post**



Radera knappens aktuella programmering.

- ▶ **Ändra post**

Ändra telefonnummer och/eller namn.

Ringa internt samtal



Interna samtal är kostnadsfria samtal mellan handenheter som är registrerade på samma basstation.

 (kort tryckning) ▶ Listan med handenheter öppnas. Den egna handenheten är markerad med <. ▶  Välj handenhet eller **Allanr.** (allanrop) ur listan. ▶ 

Lång tryckning på  ringer genast upp **alla** registrerade handenheter.

Svara på internt samtal

Telefonen ringer, på displayen visas det interna numret för den som ringer upp (t. ex. INT 2) eller det givna namnet.

Tryck på Luft luren-knappen eller Högtalarknappen / på handenheten för att ta emot samtalet.

Avsluta samtal

Tryck på Lägg på luren-knappen  på handenheten.

Vidarekoppla samtal till en annan handenhet/intern förfrågan

Överföra externt samtal: Du har två möjligheter att överföra samtalet:

- ▶ Du väntar tills den uppringda personen svarar och lägger sedan på:
Tryck på knappen Avsluta .

Eller:

- ▶ Du lägger på innan personen svarar: Tryck på knappen Avsluta .



Om den uppringda personen inte svarar eller inte övertar samtalet avslutar du förfrågan med **Tillb.**

Vidarekoppla externt samtal internt:

 ▶ Listan över handenheter öppnas. ▶ Om fler än två handenheter är registrerad på basstationen väljer du en handenhet eller **Allanr.** ▶  eller **OK**.

Besvara väntande samtal



Om du får ett **internt** samtal under ett **externt** samtal hörs signalen för Samtal väntar (en kort ton). Vid nummerpresentation visas numret till den som ringer i displayen.

- ▶ Tryck på Lägg på luren-knappen  på handenheten för att avsluta det interna samtalet.
- ▶ Tryck på Lyft luren-knappen  på handenheten för att besvara det interna samtalet.

Nummerrepetitionslista

I nummerrepetitionslistan finns de tio telefonnummer som senast ringts upp från handenheten (max. 30 siffror). Om något av numren finns med i telefonboken, visas det tillhörande namnet.

Ringa från nummerrepetitionslistan

-  Tryck på Lyft luren-knappen.
-  Välj post.
-  Tryck på Lyft luren-knappen. Numret slås.

Hantera posterna i nummerrepetitionslistan

 Tryck på Lyft luren-knappen.

 Välj post.

Meny Tryck på displayknappen.

Du kan välja följande funktioner med :

- ▶ **Använd nummer** (som i telefonboken, s. 22)
- ▶ **Kopiera till telefonbok** (som i telefonboken, s. 22)
- ▶ **Radera post** (som i telefonboken, s. 22)
- ▶ **Radera lista** (som i telefonboken, s. 22)

Nättelefonsvararlistan

Via denna lista kan du lyssna av dina meddelanden på nättelefonsvararen (→ s. 27).

Listan över missade samtal

Förutsättning: CLIP (s. 19)

Telefonen sparar de senaste 30 missade samtalen.

Öppna listan över missade samtal

• Öppna listan via menyn:

▶ **Meny** ▶  **Missade samtal** ▶ **OK**

• Om det finns **nya poster** väljer du listan med:

▶  ▶  **Missade:** (se även → s. 26)

Listan visas på följande sätt:

Antalet nya meddelanden + antalet gamla, lästa meddelanden.

OK Tryck på displayknappen för att öppna listan.

Som första post visas det senast missada samtalet.

Missade	
	01+02
Tillb.	OK

Listpost

Exempel på listpost:

• Postens status

Nya samtal: nytt missat samtal.

Gammalt Samt.: redan läst post.

• Den uppringande partens nummer

Du kan kopiera den uppringande partens nummer till telefonboken (s. 23).

Nya samtal	
123456	
Tillb.	Meny

Tryck på displayknappen **Meny** för att välja mellan följande funktioner:

▶ **Radera post**

Radera vald post.

▶ **Kopiera till telefonbok**

För över den uppringande partens nummer till telefonboken.

Ringa

- ▶ **Tidpunkt**
Visa datum och tidpunkt för samtalet.
- ▶ **Visa nummer**
Visa den uppringande partens telefonnummer.
- ▶ **Radera lista**
Radera alla poster i listan.

När du stänger listan markeras alla poster med statusen "gammalt".

Välj ur listan över missade samtal



Öppna listan (→ s. 25).

-  Välj post.
-  Tryck på Lyft luren-knappen. Numret slås.

Radera alla poster

Varning! Alla gamla och nya poster raderas.

Öppna listan (→ s. 25).



- ▶ **Meny** ▶  Radera lista ▶ **OK**
-  Håll nedtryckt (viloläge).

Öppna listor med nya meddelanden

Om det finns **nya meddelanden** öppnar du med displayknappen 

- (om din nätoperatör har stöd för denna funktion och numret till nättelefonsvaren är registrerat → s. 27)
- listan över missade samtal.

Så snart en **ny post** förs in i en lista hörs en aviseringston. I **viloläge** visas en symbol på displayen för det nya meddelandet.

- | Symbol | Nytt meddelande... |
|--|------------------------------------|
|  | ... på nättelefonsvaren |
|  | ... i listan Missade samtal |

Antalet **nya** poster visas bredvid respektive symbol.

Tryck på displayknappen  och välj önskad lista.

Läs mer i följande avsnitt:

- Lyssna av nättelefonsvarens röstmeddelanden → s. 27.
- Öppna Listan över missade samtal → s. 25.

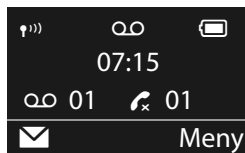

-  Nya samtal på nättelefonsvaren visas korrekt endast om nätoperatören har överlämnat denna information (se bruksanvisningen för nättelefonsvaren från nätleverantören).

Nättelefonsvarare

Använda nättelefonsvararen

Nättelefonsvararen är den telefonsvarare som din operatör tillhandahåller via telefonnätet. Vid behov får du mer information från operatören.

Du kan endast använda nättelefonsvararen när du har **beställt** tjänsten från din operatör.

Skriv in nättelefonsvararens nummer

För att kunna använda nättelefonsvararen bekvämt via nättelefonsvararlistan och snabbuppringningen måste du registrera numret i telefonen.

► **Meny** ►  **Telefonsvarare** ► **OK** ► **Nättelesv.** ► **OK**
 Mata in numret till nättelefonsvararen och tryck på **OK**.





Ta emot nytt meddelande från nättelefonsvararen

När det kommer in ett meddelande till nättelefonsvararen blir du uppringd. På displayen visas numret till nättelefonsvararen, förutsatt att du har beställt tjänsten nummerpresentation. Om du besvarar samtalet spelas de nya röstmeddelandena upp. Om du inte besvarar samtalet sparas numret till nättelefonsvararen i **listan över missade samtal** (s. 25).

 Om du matar in numret till nättelefonsvararen och beteckningen "Nät-TS" i telefonboken, visas denna beteckning i displayen och i samtalslistan.

Lyssna av röstmeddelanden

Du kan ringa upp nättelefonsvararen på tre sätt.

- Ringa upp nättelefonsvararen via menyn **Telefonsvarare**:
 ► **Meny** ►  **Telefonsvarare** ► **OK** ►  **Spela upp meddel.** ► **OK**
- Ringer du upp nättelefonsvararen via nättelefonsvararlistan:
 ►  ►  **Nättelesv.:** (se även → s. 26)

Listan visas på följande sätt:

00: Antalet nya meddelanden kan bara visas korrekt om nätoperatören för över denna information.

****:** Antalet gamla meddelanden är inte tillgängligt.

OK Tryck på displayknappen för att ringa nättelefonsvararen.

- Snabbt ringa upp nättelefonsvararen:
 Det räcker att hålla knappen  **nedtryckt** för att öppna nättelefonsvararen. Du behöver inte gå via menyn.

Nättelesv.	
01_**	
Tillb.	OK

Ytterligare funktioner

ECO DECT

Med din Gigaset bidrar du till att skydda miljön.

Reducering av strömförbrukningen

Tack vare vår strömsparande nätadapter är telefonens energiförbrukning i viloläge och när batterierna inte laddas endast <0,5 w.

Reducering av strålningen

Strålningen reduceras **automatiskt**:

- **Handenhet:** ju närmre handenheten befinner sig basstationen, desto lägre är strålningen.
- **Basstation:** när endast en handenhet är aktiverad och denna står i basstationen reduceras strålningen nästan till noll.

Du kan reducera strålningen från handenheten och basstationen ytterligare genom att **Ekoläge** använda:



- **Ekoläge**
Reducerar alltid strålningen vid handenheten och basstationen med 80 % – oavsett om du ringer eller inte. Med **Ekoläge** minskas räckvidden med ca 50 %. Därför är det motiverat att använda **Ekoläge** när du inte behöver en så stor räckvidd.

Avaktivera strålningen



- **Ekoläge +**
Om du aktiverar **Ekoläge +** är strålningen (DECT-sändningseffekten) avaktiverad på basstation och handenhet i viloläge.
Detta gäller även om du har flera handenheter, så länge samtliga stöder **Ekoläge +**.

Ekoläge / Ekoläge + kan aktiveras eller avaktiveras oberoende av varandra och fungerar även med flera handenheter. Handenheten måste inte stå i basstationen.

Ekoläge / Ekoläge + Aktivera/avaktivera:

► **Meny** ►  **Inställn.** ► **OK** ►  **System** ► **OK** ►  **Ekoläge / Ekoläge +**
OK Tryck på displayknappen (☑ = på).

Statusvisning

Displaysymbol	
	Mottagningsstyrka: – bra till dålig – ingen mottagning
	Ekoläge + aktiverat (visas i viloläge istället för symbolen för mottagningsstyrka)

- När **Ekoläge +** är aktiverat kan du kontrollera åtkomsten till basstationen genom att trycka på Lyft luren-knappen  (lång). Om det går att nå basstationen hör du en kopplingston.
- När **Ekoläge +** har aktiverats:
 - fördröjs samtalsuppkopplingen med ca 2 sekunder.
 - förkortas tiden i viloläge för handenheter med ca 50%.
- Om du registrerar handenheter som inte har stöd för **Ekoläge +**, avaktiveras läget på basstationen och i alla handenheter.
- När **Ekoläge** är aktiverat reduceras basstationens räckvidd.
- **Ekoläge/Ekoläge +** och repeater-stöd (→ s. 37) kan inte användas samtidigt, dvs. om du använder en repeater kan du inte använda **Ekoläge** och **Ekoläge +**.

Använda handenheter som väckarklocka

Aktivera/avaktivera väckarklocka

Förutsättning:

Klockan har ställts in (s. 13).

▶ **Meny** ▶  **Väckarkl.** ▶ **OK** ▶  **Aktivering** ▶ **OK** (☑= på)

När du aktiverar väckarklockan öppnas automatiskt menyn för att ställa in väckningstiden.

Ställa in tid för väckning

▶ **Meny** ▶  **Väckarkl.** ▶ **OK** ▶  **Väckningstid** ▶ **OK** ▶ Ange väckningstid ▶ **OK**

Om väckningsfunktionen är aktiverad visas symbolen  på displayen och därefter väckningstiden.

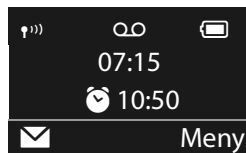

- Väckningstiden visas bara i displayen när alla samtal i samtalslistorna är avlyssnade eller lästa.

Ställa in väckningssignal

▶ **Meny** ▶  **Väckarkl.** ▶ **OK** ▶  **Signal** ▶ **OK** ▶  (☑= på)

Stänga av väckningsalarm/uppreda efter paus (snooze-läge)

Förutsättning: Ett väckningsalarm ljuder.

▶ **Stänga av till nästa väckning:** Tryck på **Av**.

Eller:

▶ **Snooze-läge:**

Tryck på **Snooze** eller på valfri knapp. Väckningsalarmet stängs av och upprepas efter 5 minuter.

Eller:

Gör ingenting. Väckningsalarmet stängs av efter 60 sekunder och upprepas efter 5 minuter. Efter den fjärde uppreningen stängs väckningsalarmet av i 24 timmar.

Övervakning

Om övervakning är aktiverat inleds ett allanrop så snart en definierad ljudnivå överskrids i närheten av handenheten.

I övervakningsläge indikeras inkommande samtal bara på displayen (**utan ringsignal**). Displayens belysning minskas med 50 %. Servicetonerna är urkopplade.

Om du tar emot ett inkommande samtal avbryts övervakningsläget så länge samtalet varar. Funktionen **förblir** aktiverad. Övervakningsläget avaktiveras inte om handenheten stängs av eller sätts på igen.



Beakta följande:

- Avståndet mellan handenheten och barnet bör vara 1 till 2 meter. Mikrofonen måste vara vänd mot barnet.
- Den aktiverade funktionen minskar handenhetsens drifttid. Placera därför handenheten i laddaren vid behov.
- Övervakningen aktiveras först 20 sekunder efter att funktionen kopplats in.
- När du har aktiverat funktionen måste du kontrollera att den fungerar och hur känslig den är.

Aktivera/avaktivera och ställa in övervakning

 ▶ **Babyvakt** ▶ **OK**



Du stänger av övervakningen med displayknappen **Av**

Avbryta övervakning

Avbryta under ett övervakningslarm: Tryck på .

Snabbuppringning

Du kan ställa in telefonen så att ett förvalt telefonnummer rings upp när du trycker på en valfri knapp. På så sätt kan t.ex. barn som ännu inte kan mata in telefonnummer, ringa ett visst nummer.

- ▶ **Meny** ▶  **Snabbuppringn. (en tryckning)** ▶ **OK** ▶  **Aktivering** ▶ **OK** (☑= på)
- ▶ **Nummer att ringa:** Mata in eller ändra det nummer som ska ringas upp.
- ▶ **OK**



Den aktiverade snabbuppringningen visas på standbydisplayen. När du trycker på en valfri knapp rings det sparade numret upp. Tryck på Lägg på luren-knappen  för att avbryta uppringningen.

Avsluta snabbuppringningsläge:

- ▶ Tryck på displayknapp **Av** ▶ Tryck på knappen  länge.

Eller:

- ▶ Tryck på knappen  länge.

 Om du redan har sparat ett nödnummer på -knappen, kommer detta nödnummer också slås när du använder -knappen.

Ficklampa (Spot-LED)

Använd telefonen som ficklampa.

Aktivera/avaktivera ficklampsfunktionen

Tryck på displayknappen **Spot-LED** (→ s. 2).

Efter två minuter stängs funktionen av automatiskt **eller** stäng av genom att trycka på sidoknappen.

-  • Funktionen avaktiveras automatiskt vid nödsamtal.
- När lampan är aktiverad är alla funktioner spärrade, men nödsamtal fungerar.

Använda flera handenheter

Registrera handenheter

Du kan registrera upp till fyra handenheter på basstationen.

Manuell registrering av en Gigaset-handenhet på Gigaset E550



Du måste starta registreringen manuellt på handenheten (1) och basstationen (2).

När registreringen har slutförts övergår handenheten i viloläge.

Använda flera handenheter

Registreringsprocessen avbryts efter 60 sekunder. Om registreringen inte hann genomföras under denna tid upprepar du processen.

1) På handenheten

- **Meny** ►  **Inställn.** ► **OK** ►  **Registr.** ► **OK** ►  **Registrera handenhet** ► **OK** ► Mata in basstationens system-PIN (leveransläge: 0000) ► **OK**

2) På basstationen

- Inom 60 sekunder ska du hålla registrerings-/sökningssknappen på basstationen (s. 3) **nedtryckt** (ca 3 sekunder).

Registrera andra handenheter

Andra Gigaset-handenheter och andra GAP-kompatibla enheter registrerar du enligt följande:

1) På handenheten

- Starta registreringen av handenheten enligt anvisningarna i bruksanvisningen.

2) På basstationen

- Håll registrerings-/sökningssknappen på basstationen (s. 3) **nedtryckt** (ca 3 sekunder).

Avregistrera handenheter

Du kan avregistrera samtliga registrerade Gigaset E550H-handenheter via alla registrerade handenheter.

- **Meny** ►  **Inställn.** ► **OK** ►  **Registr.** ► **OK** ►  **Avregistr. handenhet** ► **OK**



Välj den interna anknytning som ska avregistreras och tryck på **OK**.
(Den handenhet som du hanterar för tillfället är markerad med <.)



Skriv in aktuell system-PIN och tryck på **OK**.



Tryck på displayknappen.

Söka handenhet ("sökning")

Du kan söka din handenhet med hjälp av basstationen.



- Tryck **kort** på registrerings-/sökningssknappen på basstationen (s. 3).
► Alla handenheter ringer samtidigt ("sökning") även om ringsignalerna är avaktiverade.

Avsluta sökning

Tryck **kort** på registrerings-/sökningssknappen på basstationen (s. 3) eller tryck på Lyft lurenknappen  resp. displayknappen **Av** på handenheten.

Ändra namn på en handenhet

Vid registreringen tilldelas automatiskt namnen "INT 1", "INT 2" osv. Du kan ändra dessa namn. Namnet får bestå av max 6 tecken. De ändrade namnen visas i listorna på alla handenheter.

Tryck från viloläget på den direktuppringningsknapp (... ) på handenheten som är programmerat för **internt samtal till valt nummer**. Listan över handenheter öppnas. Den egna handenheten är markerad med <.



Välj handenhet ► **Namn** ►  (skriv in namn) ► **OK**

Ansluta till ett externt samtal

Du vill ansluta dig till ett pågående externt samtal.

Förutsättning: funktionen **Medlyssning** är aktiverad.

Aktivera/avaktivera funktionen:

▶ **Meny** ▶  **Inställn.** ▶ **OK** ▶  **Telefoni** ▶ **OK** ▶  **Medlyssning** ▶ **OK** (☑= på)

Ansluta sig till samtal:

Tryck på Lyft luren-knappen  på handenheten (**lång**). Alla deltagare i samtalet hör en ljudsignal. På handenhetens display visas **Konferens**.

Avsluta anslutning till telefonsamtal:

Tryck på Lägg på luren-knappen  på handenheten. Alla deltagare hör en signalton.

Om den **första** interna anknytningen trycker på Lägg på luren-knappen , kvarstår förbindelsen mellan den andra handenheten och den externa samtalspartnern.

Ställa in telefonen

Ställa in handenhet

Du kan ändra de enskilda inställningarna på handenheten.

Ändra displayspråk

Texten på displayen kan visas på olika språk.

▶ **Meny** ▶  **Inställn.** ▶ **OK** ▶  **Språk** ▶ **OK** ▶  (välj språk) ▶ **OK**

Aktuellt språk markeras med .

Om du av misstag har ställt in ett språk som du inte förstår:

▶ **Menu** ▶  **5** **4** ▶  (välj språk) ▶ **OK**

Ställa in stora siffror

Du kan höja läsbarheten för siffrorna när du skriver in telefonnumret.

▶ **Meny** ▶  **Inställn.** ▶ **OK** ▶  **Display** ▶ **OK** ▶  **Stort tecken snitt**
▶ **OK** (☑= på).



När funktionen är avaktiverad visas i viloläget utöver klockslag även datum.

Ändra bakbelysning på displayen

▶ **Meny** ▶  **Inställn.** ▶ **OK** ▶  **Display** ▶ **OK** ▶  **Bakbelysning** ▶ **OK** ▶ **Med laddare** ▶ **OK** (☑= på)

Ställa in telefonen

eller

Meny ▶ **Inställn.** ▶ **OK** ▶ **Display** ▶ **OK** ▶ **Bakbelysning** ▶ **OK** ▶ ▶ **Utan laddare** ▶ **OK** ▶ **Tid i viloläge förkortas** ▶ **OK** ▶ (= på).

Autosvar

När funktionen är aktiverad tar du emot ett inkommande samtal genom att lyfta upp handenheten ur basstationen, utan att trycka på Lyft luren-knappen .

▶ **Meny** ▶ **Inställn.** ▶ **OK** ▶ **Telefoni** ▶ **OK** ▶ **Auto. svar** ▶ **OK** (= på)

Ändra samtalsvolym

Du kan ställa in volymen för högtalarfunktionen och telefonluren i fem nivåer (1–5; t.ex. volym 3 =).

▶ **Meny** ▶ **Inställn.** ▶ **OK** ▶ **Ljud/visuel. signaler** ▶ **OK** ▶ **Samtalsvolym** ▶ **OK** ▶ **Tfn.lursvolym / Handsfreevolym** ▶ **OK**

Ställ in volymen och tryck på **OK**.

Ställa in volymen under ett samtal:

Boostfunktionen (→ s. 2) med sidoknappen.

Ändra ringsignaler

• Volym:

Fem volymnivåer (1–5; t.ex. volym 3 =).

• Melodier:

Lista över förinstallerade ringsignaler. De tre första melodierna motsvarar de "klassiska" ringsignalerna.

Du kan ställa in olika ringsignaler för följande funktioner:

- **För ext. samtal**
- **För interna samtal**

Ställa in volymnivå för ringsignal

Volymnivån är densamma för alla olika signaler.

▶ **Meny** ▶ **Inställn.** ▶ **OK** ▶ **Ljud/visuel. signaler** ▶ **OK** ▶ ▶ **Ringsignaler (handenhet)** ▶ **OK** ▶ **Volym** ▶ **OK** ▶ ▶ Ställ in volymen ▶ **OK**

Ställa in ringmelodier

Ställ in olika ringmelodier för externa och interna samtal..

För externa samtal kan du dessutom ställa in att telefonen inte ska ringa under vissa tider eller vid anonyma samtal.

För interna samtal:

▶ **Meny** ▶ **Inställn.** ▶ **OK** ▶ **Ljud/visuel. signaler** ▶ **OK** ▶ ▶ **Ringsignaler (handenhet)** ▶ **OK** ▶ **Melodi** ▶ **OK** ▶ **För interna samtal** ▶ **OK** ▶ (välj melodi) ▶ **OK** = valt)



För externa samtal:

- ▶ **Meny** ▶  **Inställn.** ▶ **OK** ▶  **Ljud/visuel. signaler** ▶ **OK** ▶  ▶ **Ringsignaler (handenhet)** ▶ **OK** ▶ **Melodi** ▶ **OK** ▶  **För ext. samtal** ▶ **OK** ▶  (välj melodi) ▶ **OK** (☑= valt)

Tidskontroll

- ▶ **Meny** ▶  **Inställn.** ▶ **OK** ▶  **Ljud/visuel. signaler** ▶ **OK** ▶  ▶ **Ringsignaler (handenhet)** ▶ **OK** ▶ **Tidsstyrning** ▶ **OK**

Du kan ange ett tidsintervall då telefonen inte ska ringa vid externa samtal, t. ex. på natten

- ▶  **Aktivering** ▶ **OK** (☑= valt)
 ▶  **Inställning.** ▶ **OK** ▶ **Starttid: /Sluttid:** Skriv in tiden med 4 siffror och tryck på **OK** .

Anonyma samtal

Du kan ställa in din handenhet på att inte ringa vid inkommande samtal utan nummerpresentation. Samtalet visas endast på displayen.

- ▶ **Meny** ▶  **Inställn.** ▶ **OK** ▶  **Ljud/visuel. signaler** ▶ **OK** ▶  ▶ **Ringsignaler (handenhet)** ▶ **OK** ▶ **Dämpa anonym** ▶ **OK** (☑= valt)

Aktivera/avaktivera ringsignal

Du kan

- avaktivera ringsignalen permanent antingen i **viloläge** eller **när det ringer, innan du lyft på luren**
- avaktivera ringsignal endast för det **aktuella samtalet**.

Du kan inte aktivera ringsignalen igen under ett pågående samtal.

Avaktivera ringsignal permanent

-  Håll knappen Stjärna **nedtryckt**.

I displayen visas symbolen .

Aktivera ringsignalen igen

-  Håll knappen Stjärna **nedtryckt**.

Avaktivera ringsignal för det aktuella samtalet

- Tyst** Tryck på displayknappen.

Aktivera/avaktivera optisk samtalsignal

Låt inkommande samtal aviseras optiskt (t.ex. i bullrig miljö).

-  ▶  ▶ **LED-signal** ▶ **OK** (☑ = aktiverad)

Aviserings-/varningssignaler

På din handnhet indikeras olika aktiviteter och status med hjälp av ljudsignaler. Följande toner kan aktiveras respektive avaktiveras oberoende av varandra:

- **Servicetoner**
 - **Knappljud:** varje knapptryckning bekräftas.
 - **Bekräftelseton** (stigande tonföljd): vid slutet av inmatning/inställning, när du placerar handnheten i basstationen och när ett nytt en ny post i samtalslistan kommer in.
 - **Felton** (fallande tonföljd): vid felaktiga inmatningar.
- **Batterivarning**
Batteriet måste laddas.

Du kan inte stänga av den bekräftelseton som hörs när handnheten placeras i basstationen.

Aktivera/avaktivera aviseringstoner

- ▶ **Meny** ▶  **Inställn.** ▶ **OK** ▶  **Ljud/visuel. signaler** ▶ **OK**
 - ▶  **Servicetoner** ▶ **OK** (☑= på)

Slå på/stänga av signalen för batterivarning

- ▶ **Meny** ▶  **Inställn.** ▶ **OK** ▶  **Ljud/visuel. signaler** ▶ **OK**
 - ▶  **Batterivarning** ▶ **OK** (☑= på)

Varningssignal för räckvidd

- ▶  ▶ **Utan täckning** ▶ **OK**

eller

- ▶ **Meny** ▶  **Inställn.** ▶ **OK** ▶  **Ljud/visuel. signaler** ▶ **OK** ▶  **Utan täckning** ▶ **OK** (☑= på)

Återställa handnheten till leveransläge

Du kan återställa enskilda inställningar och ändringar. Posterna i telefonboken och samtalslistan, datum och klockslag samt handnhetens registrering på basstationen ändras inte.

- ▶ **Meny** ▶  **Inställn.** ▶ **OK** ▶  **System** ▶ **OK** ▶  **Nollställ handnhet** ▶ **OK**

Avbryt återställningen med .

Ställa in basstationen

Du ställer in basstationen med en registrerad handnhet.

Aktivera/avaktivera pausmusik

- ▶ **Meny** ▶  **Inställn.** ▶ **OK** ▶  **Telefoni** ▶ **OK** ▶  **Pausmusik** ▶ **OK** (☑= på)

Repeaterstöd

Med en repeater kan du utöka räckvidden och mottagningsstyrkan för din basstation. Repeatern måste aktiveras. När du gör detta avbryts samtal som för tillfället förs via basstationen.

Förutsättning: en repeater har registrerats.

▶ **Meny** ▶  **Inställn.** ▶ **OK** ▶  **System** ▶ **OK** ▶  **Repeaterläge** ▶ **OK** (☑= aktiverad)

När du har aktiverat eller avaktiverat repeatern måste du stänga av och sedan sätta på handenheten igen (s. 16).

- **Ekoläge / Ekoläge +** (→ s. 28) och Repeater-stöd kan inte användas samtidigt, dvs. om du använder en repeater kan du inte använda **Ekoläge** och **Ekoläge +**.
- Den krypterade överföringen som är aktiverad vid leveransen avaktiveras om en repeater aktiveras.

Skydd mot obehörig åtkomst

Skydda basstationens systeminställningar med en system-PIN som bara du känner till. Du måste ange system-PIN bland annat när du registrerar eller avregistrerar en handenhet på basstationen.

Ändra system-PIN

Du kan ändra basstationens förinställda, fyrsiffriga system-PIN (0000) till en fyrsiffrig PIN-kod som bara du känner till.

▶ **Meny** ▶  **Inställn.** ▶ **OK** ▶  **System** ▶ **OK** ▶  **System-PIN** ▶ **OK**
▶ **System-PIN:** (skriv in aktuell system-PIN) ▶ **OK** ▶ **Ny PIN:** (skriv in ny system-PIN) ▶ **OK**

Återställa system-PIN

Om du har glömt bort din system-PIN, kan du återställa basstationen till leveransläge (0000):

Dra ut nätsladden från basstationen. Håll registrerings-/sökknappen på basstationen nedtryckt medan du sätter i nätkabeln i basstationen igen. Håll knappen nedtryckt i minst 5 sekunder.

Basstationen är nu återställd och system-PIN är åter inställd på **0000**.

- Alla handenheter har avregistrerats och måste registreras igen. Alla inställningar har återställts till leveransläge.

Återställa basstationen till leveransläget

Vid en återställning

- förblir datum och tid inställda
- förblir handenheter registrerade
- avaktiveras **Ekoläge** och **Ekoläge +**
- återställs system-PIN inte

▶ **Meny** ▶  **Inställn.** ▶ **OK** ▶  **System** ▶ **OK** ▶  **Återställ basstation** ▶ **OK**

Använda basstationen i telefonväxel

Följande inställningar är endast nödvändiga om de krävs för din telefonväxel. Se telefonväxels bruksanvisning.

Ändra uppringningsmetod

Meny ▶ *0# 0 5# 1# 1#

▶ Ange siffran för uppringningsmetod: 0 = Tonval; 1 = Pulsval ▶ **OK**.

Växla tillfälligt till tonval (MFV)

Om telefonväxeln använder pulsval, men du behöver använda tonval (t.ex. för att lyssna av nät-telefonssvararen), måste du växla till tonval för samtalet.

Företsättning: du talar i telefon eller har precis ringt upp ett externt nummer.

▶ Tryck på knappen Stjärna (*).

Tonvalsfunktionen aktiveras endast **för detta samtal**.

Ställa in flashtid

Meny ▶ *0# 0 5# 1# 2#

▶ Mata in siffror för flashtid: 0 = 80 ms; 1 = 100 ms; 2 = 120 ms; 3 = 400 ms; 4 = 250 ms; 5 = 300 ms; 6 = 600 ms; 7 = 800 ms ▶ **OK**.

Ändra paus efter linjetagning

Du kan ställa in längden på den paus som infogas mellan tryckningen på Lyft luren-knappen  och överföringen av telefonnumret.

Meny ▶ *0# 0 5# 1# 9# ▶ Mata in siffran för aktuell pauslängd:

1 = 1 sekund;

2 = 3 sekunder;

3 = 7 sekunder ▶ **OK**.

Ändra paus efter R-knapp

Meny ▶ *0# 0 5# 1# 4#

▶ Mata in siffran för aktuell pauslängd: 1 = 800 ms; 2 = 1600 ms; 3 = 3200 ms ▶ **OK**.

Bilaga

Kundservice & assistans

Steg för steg till lösningen med Gigaset kundservice

www.gigaset.com/service



Besök våra kundservicesidor:

www.gigaset.com/service

Här hittar du bland annat:

- ◆ Frågor och svar
- ◆ Kostnadsfria nedladdningar av programvara och bruksanvisningar
- ◆ Kompatibilitetskontroller



Kontakta våra servicemedarbetare:

Hittar du inte lösningen bland våra "frågor och svar"?

Vi står gärna till förfogande...

... per e-post: www.gigaset.com/contact

... per telefon:

Sverige +46 (0)8502 52347

(Samtalet kostar som ett lokalsamtal inom Sverige. Vid samtal från mobiltelefon kan andra priser gälla.)

Ha dina köpehandlingar redo.

Observera att om Gigaset-produkten inte säljs av auktoriserade återförsäljare inom Norden är produkten kanske inte helt kompatibel med det nationella telenätet. Det är tydligt angivet på boxen, nära CE-märkningen, för vilket land / länder utrustningen har utvecklats. Om utrustningen används på ett sätt som är oförenligt med detta råd, eller med instruktioner i handboken och på själva produkten, kan detta få konsekvenser när det gäller garantivillkor eller garantianspråk (reparation eller utbyte av produkt).

För att utnyttja garantin på din produkt måste du kunna uppvisa inköpskvitto som styrker produktens äkthet samt inköpsdatum.

Frågor och svar

Du hittar förslag på problemlösning på internet under www.gigaset.com/service

Dessutom finns felsökningshjälp i följande översikt.

Inget visas på displayen

- Handenheten är inte påslagen: ▶ Tryck **länge** på knappen Avsluta
- Batteriet är tomt: ▶ Ladda eller byt batteriet (→ s. 12)

Enheten laddas inte

- Handenheten står inte korrekt i laddaren: ▶ Placera handenheten korrekt

Enheten stänger av sig, trots att batteriet enligt indikeringen fortfarande är laddat till 2/3

- Kontakterna/batterierna är förenade eller korroderade ▶ Rengör kontakter/batterier eller byt ut batterierna (→ s. 12)

Batteriernas standbytid (viloläge) är kortare än vad som anges i bruksanvisningen

-  • Om handenheten används i växlar från andra tillverkare kan strömförbrukningen höjas med upp till 90 %

Samtal avbryts eller avslutas

- Radiosignalerna försvagas av väggar, tak, isoleringar och liknande ▶ Placera inte basstationen bakom eller under metallföremål. Placera om möjligt inte basstationen i källaren (→ s. 10)

Högtalarkvaliteten är dålig

- Smuts på handenheten (t.ex. smink, damm, järnspån ...) ▶ Rengör handenheten (→ s. 43)

Höga knackljud, bakgrundsljud, störningar, knaster, växlande volym

- Störningar från andra enheter (nätkontakter från faxar, datorer, skrivare, mobiltelefoner) ▶ Öka avståndet till andra enheter (minst en halv meter) (→ s. 10)

Det går inte att ringa och på displayen blinkar BASSTATION eller Ingen basstation

- Basstationens strömkabel är inte ansluten: ▶ Kontrollera basstationens nätkontakt (s. 11)

På displayen visas Inte möjligt!

- Det går inte att ringa externa samtal samtidigt som ett annat samtal pågår. ▶ Vänta tills det andra samtalet har avslutats (gäller inte för när funktionen Intern anslutning har aktiverats).
- Ringa externa samtal samtidigt som ett meddelande spelas in på telefonsvararen. ▶ Vänta tills inspelningen på telefonsvararen har avslutats

Tidsinställningen har ändrats

- Klockslaget ändrades på en annan handenhet, och sedan överförs till alla andra enheter ▶ Kopiera inte datum/tid automatiskt

Klockan har återställts till leveransläget

- Basstationen och handenheten stängdes av samtidigt ▶ Ställ in tiden igen (→ s. 13)

I samtalslistan är ingen tid angiven

- Datum och tid är inte inställda ▶ Ställ in datum och tid (→ s. 13)

Kan inte genomföra förfrågan, pendling, konferens

- Dessa funktioner som kan genomföras på enheten måste erbjudas och aktiveras av nätleverantören. Hur de används kan också skilja sig åt mellan leverantörer. ▶ Kontakta din nätleverantör

Handenhetsens ljudvolym är för låg (lurvolym)

- Volymen är på den lägsta inställningen
 - ▶ Ändra inställningen för lurvolym (→ s. 34)
 - ▶ Ändra var du håller handenheten mot örat

Ljudvolymen i högtalarläget är för låg

- Volymen är på den lägsta inställningen ▶ Ändra inställningen för högtalarvolym (→ s. 34)

Ett samtal indikeras på displayen, men handenheten ringer inte eller ringer för tyst

- Du har spelat in en egen ringsignal eller hämtat en från internet, och källfilen är för tyst ▶ Höj källfilens eller ringsignalens volym eller spela in den på nytt.

Du hör en ton när du hanterar telefonen

- Åtgärden misslyckades/inmatningen är felaktig ▶ Upprepa åtgärden. Kontrollera vad som visas på displayen och läs mer i bruksanvisningen
- Batterierna är tomma ▶ Ladda batterierna (→ s. 12)
- Den systempinkod som du matat in är fel ▶ Skriv in systempinkoden igen eller återställ den (→ s. 37)

Du hör en ton när du talar i telefon

- Batterierna är tomma ▶ Ladda batterierna (→ s. 12)

Du har glömt systempinkoden

- Återställ systempinkoden till 0000 (→ s. 37)

Felton vid inmatning av systempinkod.

- Den systempinkod som du matat in är fel ▶ Skriv in systempinkoden igen eller återställ den (→ s. 37)

Enheten har kommit i kontakt med vätska

- Låt enheten torka. ▶ Kontakt med vätska (→ s. 43)

Godkännande

Denna apparat är avsedd för analog anslutning till det svenska telenätet.

Hänsyn har tagits till specifika förhållanden i olika länder.

Härmed förklarar Gigaset Communications GmbH att den här apparaten uppfyller alla grundläggande krav och andra tillämpliga bestämmelser i EU:s direktiv om radioutrustning och teleterminalutrustning:

1999/5/EG.

Du kan få en kopia av överensstämmelsedeklarationen enligt 1999/5/EG på följande Internet-adress:

www.gigaset.com/docs

CE 0682

Tillverkarens garanti

Användaren skall beviljas garanti av tillverkaren, utan att återförsäljarens skyldigheter därmed påverkas, enligt de villkor som anges nedan:

- Om nya enheter och tillhörande komponenter uppvisar defekter, som är ett resultat av tillverknings- och/eller materialfel, inom 24 månader efter köpet skall Gigaset Communications Sweden AB, efter eget gottfinnande och utan kostnad, antingen ersätta enheten med en likvärdig enhet som motsvarar enhetens aktuella utförande, eller reparera den aktuella enhe-

ten. Delar som utsätts för normalt slitage (t.ex. batterier, knappsats, hölje) omfattas av garantin under sex månader från inköpsdatum.

- Garantin gäller inte om felet på utrustningen har orsakats av felaktig användning, eller underlåtenhet att följa den information som finns i användarhandboken.
- Garantin omfattar inte tjänster som utförs av auktoriserade återförsäljare eller kunden själv (t.ex. installation, konfiguration, nerladdning av programvara). Användarhandböcker och sådan programvara som medföljer på ett separat datamedium omfattas inte heller av garantin.
- Inköpskvitto där inköpsdatum framgår skall uppvisas vid garantianspråk. Garantianspråk skall göras inom två månader från det datum då fel som omfattas av garantin upptäcks.
- Åganderätten till enheter eller komponenter som ersatts och returnerats till Gigaset Communications Sweden AB skall övergå till Gigaset Communications Sweden AB.
- Garantin gäller nya enheter som köpts inom den Europeiska unionen. För enheter köpta i Sverige utfärdas garantin av Gigaset Communications AB, Kista Science Tower, Hanstavägen 31, 164 51 Kista, Sverige.
- Garantianspråk som skiljer sig från eller som sträcker sig utöver anspråk som anges i denna garanti är inte giltiga. Gigaset Communications Sweden AB är inte ansvarigt för driftstörningar, förlorad vinst eller förlust av data, ytterligare programvara eller annan information som laddats ned av kunden.
- Om skadan inte omfattas av garantin, förbehåller sig Gigaset Communications Sweden AB rätten att fakturera kunden för ersättningsprodukten eller reparationen.
- Ovanstående villkor innebär ingen förändring av bevisbördan till kundens nackdel.

För att framställa garantianspråk ber vi dig kontakta Gigaset Communications Sweden AB telefonservice. Aktuellt telefonnummer återfinns i den medföljande användarhandboken.

Tillverkare

Miljö

System för miljöförvaltning



Gigaset Communications GmbH är certifierat enligt de internationella normerna EN 14001 och ISO 9001.

ISO 14001 (miljö): certifiering sedan september 2007 genom TÜV SÜD Management Service GmbH.

ISO 9001 (kvalitet): certifiering sedan 1994-02-17 genom TÜV SÜD Management Service GmbH.

Ekologisk energiförbrukning

Användningen av ECO DECT (→ s. 28) sparar energi och bidrar därmed aktivt till att skydda miljön.

Avfallshantering

Batterier får inte slängas i hushållsavfallet. Följ de lokala reglerna för avfallshantering. Du kan få dem hos din kommun eller hos den handlare där du köpte produkten.

Alla elektriska apparater ska avfallshanteras separat från vanligt hushållsavfall på för ändamålet avsedda platser.



Om en symbol med en överstruken soptunna finns på en produkt gäller direktiv 2002/96/EC för produkten.

Korrekt avfallshandtering och separat insamling av förbrukade apparater förebygger potentiella skador på miljö och hälsa. Dessutom är det en förutsättning för återanvändning och återvinning av förbrukade elektriska apparater.

Utförlig information om avfallshandtering av förbrukade apparater finns hos din kommun, avfallshandteringstjänst eller hos fackhandlaren där du köpte produkten.

Skötsel

Torka av enheten med en **fuktig trasa** eller en **antistatisk duk**. Använd inga lösningsmedel eller mikrofiberdukar.

Använd **aldrig** en torr trasa. Det finns risk för statisk laddning.

Kontakt med vätska

Om handenheten har kommit i kontakt med vätska:

1. **Stäng omedelbart av handenheten och ta ut batteriet.**
2. Låt vätskan rinna ut ur handenheten.
3. Torka försiktigt av alla delar och låt sedan handenheten stå i **minst 72 timmar** med öppet batterifack och knappsatsen nedåt på ett torrt, varmt ställe (**inte** mikrovågsugn, ugn eller liknande).
4. **Aktivera inte handenheten förrän den har torkat.**

När handenheten har torkat helt och hållet kan den ofta tas i drift igen.

Tekniska data

Batterier

Teknik: Nickelmetallhydrid (NiMH)

Storlek: AAA (Micro, HR03)

Spänning: 1,2V

Kapacitet: 750 mAh

Enheten levereras med två rekommenderade batterier.

Drifftid/laddningstid för handenheten

Telefonens drifftid beror på batterikapacitet, batteriernas ålder och användarens beteende. (Alla tidsangivelser är maximala uppgifter.)

Viloläge (timmar) *	320 * / 180 **
Samtalstid (timmar)	14
Drifftid vid 1,5 h samtal per dag (timmar)*	120 * / 95 **
Laddningstid i basstation (timmar)	9
Laddningstid i laddare (timmar)	7,5

***Ekoläge** avaktiverat, utan displaybelysning i viloläge

****Ekoläge** aktiverat, utan displaybelysning i viloläge

Basstationens effektförbrukning

E550

I viloläge

- Handenheten i laddaren ca. 0,60 W
 - Handenheten inte i laddaren ca. 0,40 W
- Under samtal ca. 0,60 W

Allmänna tekniska data

DECT-standard	Stöds
GAP-standard	Stöds
Antal kanaler	60 duplexkanaler
Frekvensområde	1 880–1 900 MHz
Duplexmetod	Tidsmultiplex, 10 ms ramlängd
Kanalavstånd	1 728 kHz
Datahastighet	1152 kbit/s
Modulering	GFSK
Talkodning	32 kbit/s
Sändningseffekt	10 mW, genomsnittlig effekt per kanal; pulseffekt
Räckvidd	upp till 300 m utomhus (fri sikt), upp till 50 m inomhus
Basstationens strömförsörjning	230 V ~/50 Hz
Omgivningsförhållanden i drift	+5 °C till +45 °C; 20 % till 75 % relativ luftfuktighet
Uppringningsmetod	MFV (tonval)/IWV (pulsval)

Telefonkontaktens stifttilldelning

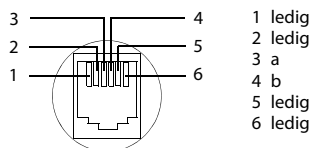

Teckentabell

Normal text

	1x	2x	3x	4x	5x	6x	7x	8x	9x	10x	11x	12x	13x	14x	15x
1 ₀₀	1	£	§	¥	¤					x	x	x	x	x	x
2 _{ABC}	a	b	c	2	ä	á	à	â	ã	ç					
3 _{DEF}	d	e	f	3	ë	é	è	ê							
4 _{GHI}	g	h	i	4	ï	í	ì	î							
5 _{JKL}	j	k	l	5											
6 _{MNO}	m	n	o	6	ö	ñ	ó	ô	õ						
7 _{PQR}	p	q	r	s	7	ß									
8 _{TUV}	t	u	v	8	ü	ú	ù	û							
9 _{WXY}	w	x	y	z	9	ÿ	ý	æ	ø	å					
0 ₁₂₃₄₅₆₇₈₉₀	— ¹⁾	,	.	?	!	0	+	-	:	;	"	'	;	_	
*->	*	/	()	<	=	>	%							
#->		#	@	\	&	§									

1) Blanksteg

Väggmontering av basstationen E550

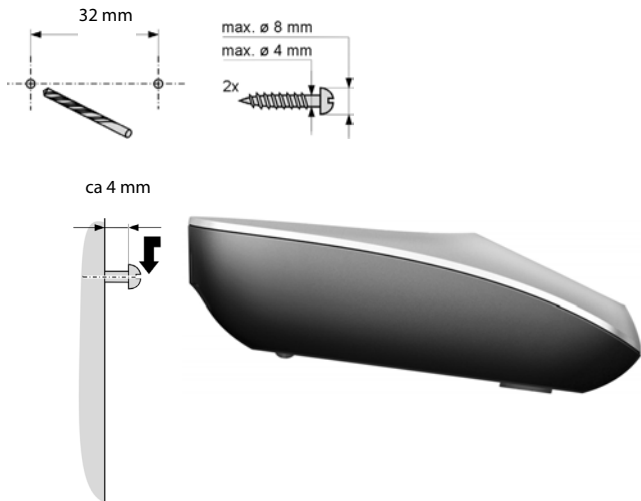

Väggmontering av laddaren

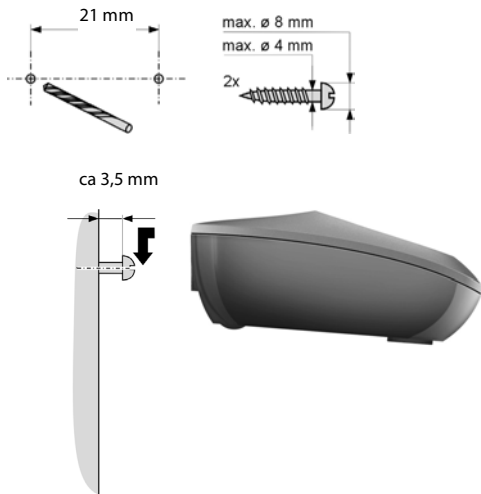

Sakregister

A	
Aktivera	
aviseringstoner	36
besvara samtal	34
handenhet	16
knapplös	16
Allmän felsökning	39
Ändra	
displayspråk	13
namn på en handenhet	32
system-PIN	37
Ändra PIN	37
system-PIN	37
Ändra system-PIN	37
Anonyma samta	35
Ansluta sig till ett samtal	33
Användningssteg (beskrivning)	5
Åtkomstskydd	37
Autosvar	19, 34
Avaktivera	
aviseringstoner	36
besvara samtal	34
handenhet	16
knapplös	16
Avfallshantering	42
Aviseringstoner	36
Avregistrera (handenhet)	32
B	
Babyphone	30
Basstation	
ändra system-PIN	37
ansluta	10, 11
användning i telefonväxel	38
återställa till leveransläget	37
installera	10
ställa in	36
system-PIN	37
Batteri	
sätta i	12
varningston	36
Bekräftelseton	36
Besvara samtal	34
Börja använda (handenhet)	12
C	
CLI, CLIP	19
D	
Direktuppringning	
spara telefonnummer	23
spara/ändra	
knappprogrammering	23
Direktuppringningsknapp A	2, 23
Direktuppringningsknapparna	
B till D	2, 23
Display	
ändra displayspråk	13, 33
i viloläge	2, 15
ställa in	33
trasig	8
Displayknappar	2, 5
E	
ECO DECT	28
Eco-läge	28
Eco-läge+	28
Effektförbrukning	44
F	
Felaktiga inmatningar (korrigera)	18
Felton	36
Ficklampa	2
Ficklampa (LED)	31
Ficklampsknapp	2
Förpackningens innehåll	9
Frågor och svar	39
G	
Godkännande	41
H	
Handenhet	
ändra namn	32
använda flera	31
återställa till leveransläget	36
aviseringstoner	36
avregistrera	32
börja använda	12
displayspråk	13, 33
kontakt med vätska	43
registrera	31
sekretess	20
slå på/stänga av	16
söka	32
ställa in (individuellt)	33

Sakregister

stor text	33
vidarekoppla samtal	24
viloläge	15
volym	34
Hjälp	39
Högtalarfunktion	20
knapp	2
Hörapparater	8
Hur du sköter telefonen	43

I

Indikering	
meddelande från	
nättelefonvararen	27
nummer (CLI/CLIP)	19
Infoga flashtid	2
Installera basstationen	10
Intern anslutning till samtal	33
Intern samtal	24
samtal väntar	24

K

Knappar	
direktuppringningsknappar	21
displayknappar	2, 5
ficklampsknapp	2
högtalarknapp	2
knapp 1 (snabbt ringa upp	
nättelefonvararen)	2
knapp 1 (snabbt ringa upp	
telefonvararen)	27
knappen Fyrkant	2, 16
knappen på/av	2
knappen Stjärna	2
lägg på luren-knapp	2
lyft luren-knapp	2
meddelandeknapp	26
navigationsknapp	2
raderingsknapp	16
R-knapp	2
sidoknapp	2
snabbt ringa upp telefonvararen	27
Knapplös	16
Knappljud	36
Korrigerade felaktiga inmatningar	18
Kortnummer se direktuppringning	
Kundservice	39
Kundservice & assistans	39

L

Lägg på luren-knapp	2, 19
Läs	
aktivera/avaktivera knapplös	16
Lista	
missade samtal	25
nummerrepetitionslistan	24
post	25
samtalslistan	24, 25
Lurläge	20
Lurvolym	34
Lyft luren-knapp	2
Lyssna på	
meddelande (telefonvarare)	27

M

Meddelandeknapp	
öppna listor	26
Medicinsk utrustning	8
Menü	
hantering	15
Miljö	42
Missat samtal	25

N

Namn	
på en handenhet	32
Nätadapter	8
Nätadapter, strömsparande	28
Nättelefonvarare	27
mata in nummer	27
Navigationsknapp	2
Nödsamtal	
inte möjligt	8
Nummer	
spara i telefonboken	21, 23
till nättelefonvarare, mata in	27
visa den uppringande partens	
(CLIP)	19
Nummerpresentation	19
Nummerrepetition	24

O

Ö	16
Okänt	20
Okänt nummer	20

P	
Pausmusik	36
Producentens garanti	41
R	
Räckvidd	10
Radera tecken	18
Raderingsknapp	16
Reducera strålning	28
Reducering av strålningen	28
Reducering av strömförbrukningen	28
Registrera (handenhet)	31
Repeater	37
Ringa	
besvara samtal	19
externt	19
internt	24
telefonbok	22
Ringa från samtalslistan	26
Ringa samtal	
externt	19
internt	24
Ringa upp uppringande part	26
Ringsignal	
ändra	34
ställa in melodi	34
ställa in volym	34
R-knapp	2
S	
Säkerhetsanvisningar	8
Samtal	
ansluta användare	33
besvara	19
internt	24
vidarekoppla (överföra)	24, 32
Samtal väntar, internt samtal	24
Samtalslistan	24, 25
Sekretess, handenhet	20
Service	39
Sideknapp	17
Sidoknapp	2
Signalförstärkare, se Repeater	
Skicka	
telefonbokspost till handenhet	22
Skri­va och redigera text	18, 45
Skydda telefonen mot	
obehörig åtkomst	37
Snabbt ringa upp	
telefonsvararen	27
Söka	
handenhet	32
i telefonboken	22
Sökning	32
Sortering i telefonboken	21
Språk, display	13
Ställ in melodi (ringsignal)	34
Ställa in datum	13
Ställa in flashtid	38
Ställa in leveransläge	
basstation	37
handenhet	36
Ställa in tid	13
Ställa in tid för väckning	29
Ställa in volym	
högtalare	34
klingelton	34
lur	34
språk, handenhet	34
Stifttilldelning	45
Stor text	33
Strömsparande nätadapter	28
Symbol	
klingelton	35
knapplös	16
Systeminställningar	37
T	
Teckenuppsättning	45
Tekniska data	43
Telefonbok	21
skicka post/lista till handenhet	22
sortering av poster	21
spara första numret	21
spara post	21
välja post	22
Telefonkontakt, stifttilldelning	45
Telefonväxel	
använda basstationen	
i en telefonväxel	38
ställa in flashtid	38
ställa in uppringningsmetod	38
växla till tonval	38

Sakregister

Tidskontroll	35
Tonval	38
Trasig display	8

U

Uppringningsmetod	38
-------------------------	----

V

Väckarklocka	29
Varningssignal för räckvidd.....	36
Varningston (batteri)	36
Viloläge (display)	2, 15
Viloläge, återgå till	15
Visa meddelande från nättelefonsvararen	27
Volym	34
ringsignal.....	34

Med ensamrätt. Ändringar förbehålles.

Issued by
Gigaset Communications GmbH
Frankenstr. 2a, D-46395 Bocholt

© Gigaset Communications GmbH 2015
Subject to availability.
All rights reserved. Rights of modification reserved.
www.gigaset.com



A31008-M2504-R201-1-SM19