

Gigaset

E550H

De meest actuele gebruiksaanwijzing
vindt u onder
www.gigaset.com





Overzicht

















Voor het wijzigen van de **display-taal** zie de beschrijving op pagina 24.

Gebruiksaanwijzing effectief gebruiken

Symbolen





-  Waarschuwingen die, indien ze niet worden nagekomen, persoonlijk letsel danwel materiële of financiële schade kunnen veroorzaken.
-  Voorwaarde om de volgende actie te kunnen uitvoeren.
-  Belangrijke informatie over de functie en het juiste gebruik ervan.

Toetsen

- Verbindingstoets  / verbreekttoets 
- Stertoets  / Hekjetoets 
- Navigatietoets  / midden van de navigatietoets 
- Handsfree-toets 
- Cijfer-/lettertoetsen  tot 
- Berichttoets  / R-toets 
- Displaytoetsen  
- Snelkiestoetsen  tot 







Weergave van de bedieningsstappen in de gebruiksaanwijzing

Een procedure wordt bijvoorbeeld als volgt weergegeven:

▶  ▶  **Instellingen** ▶ **OK** ▶  **Systeem** ▶ **OK** ▶  **ECO modus+** ▶ **OK**  = aan)

Dit betekent dat u de volgende handelingen moet uitvoeren:









-  Als u in een menu met veel vermeldingen een van de laatste vermeldingen wilt selecteren, is het handig naar boven te bladeren in plaats van naar beneden:

	In de ruststand op het midden van de navigatietoets drukken. Het hoofdmenu wordt geopend.
	Op de boven- of onderkant van de navigatietoets drukken tot in het display de menu-optie Instellingen wordt weergegeven.
OK	Op de displaytoets onder de melding OK drukken om het submenu te openen.
	Op de boven- of onderkant van de navigatietoets drukken tot in het display de menu-optie Systeem wordt weergegeven.
OK	Op de displaytoets onder de melding OK drukken om het submenu te openen.
	Op de boven- of onderkant van de navigatietoets drukken tot in het display de menu-optie ECO -modus+ wordt weergegeven.
OK	Op de displaytoets onder melding OK drukken om de functie in of uit te schakelen ( = aan). De wijziging wordt direct overgenomen en hoeft niet te worden bevestigd.
Terug of 	Druk op de displaytoets onder de melding Terug om terug te springen naar het vorige menuniveau of druk lang op de verbreekttoets  om terug te keren naar de ruststand.

Inhoudsopgave

Overzicht	1
Gebruiksaanwijzing effectief gebruiken	2
Veiligheidsinstructies	4
De eerste stappen	5
Telefoon bedienen	9
Telefoneren	12
Voicemail gebruiken	21
Extra functies	22
ECO DECT	22
Handset als wekker gebruiken	22
Ruimtebewaking (babyfoon)	23
Snelkiezen	24
Zaklamp (Spot-LED)	24
Handset instellen	24
Bijlage	28
Klantenservice	28
Informatie van de fabrikant	31
Technische gegevens	32
Trefwoordenregister	34

Veiligheidsinstructies

	<ul style="list-style-type: none"> • Lees voor gebruik de veiligheidsinstructies en de gebruiksaanwijzing. • Indien u dit product gebruikt in een huiselijke omgeving, breng dan uw kinderen op de hoogte van de inhoud van deze gebruiksaanwijzing en de mogelijke gevaren bij het gebruik van het toestel. • Tijdens een stroomstoring kunt u het toestel niet gebruiken. Ook noodoproepen zijn niet mogelijk. • Als de toets-/displayblokkering is ingeschakeld, kunt u ook geen alarmnummers bellen.
	<p>Gebruik de toestellen niet in een omgeving waar explosiegevaar bestaat, bijvoorbeeld een schilderwerkplaats.</p>
	<p>De apparaten zijn niet beveiligd tegen spatwater. Plaats de toestellen niet in vochtige ruimtes, zoals badkamers of doucheruimtes.</p>
	<p>Gebruik uitsluitend de netadapter die op de toestellen wordt aangegeven.</p>
	<p>Gebruik in het toestel uitsluitend oplaadbare batterijen die voldoen aan de specificaties (zie “Technische gegevens”). Gebruik geen andere batterijen omdat deze persoonlijk letsel of schade aan het product tot gevolg kunnen hebben. Beschadigde batterijen dienen te worden vervangen.</p>
	<p>Draag uw Gigaset alleen inclusief de gebruiksaanwijzing over aan derden.</p>
	<p>Defecte toestellen niet meer gebruiken of door de Servicedienst laten repareren, aangezien deze andere draadloze diensten kunnen storen.</p>
	<p>Gebruik het toestel niet als het display gescheurd of gebroken is. Gebroken glas of kunststof kan verwondingen aan handen en gezicht veroorzaken. Laat het toestel door de Servicedienst repareren.</p>
	<p>Houd de handset niet aan het oor als deze overgaat of als u de handsfree-functie heeft ingeschakeld. Dit kan tot ernstige, blijvende gehoorschade leiden.</p> <p>Tijdens het gesprek kan op de handset een zeer hoog gespreksvolume worden ingesteld. Deze instelling kan bij personen met een normaal hoorvermogen gezondheidsproblemen veroorzaken en is uitsluitend bedoeld voor personen met hoorverlies of een verminderd hoorvermogen.</p> <p>Uw Gigaset is compatibel met de meeste gangbare digitale hoortoestellen. Een probleemloze werking met elk hoortoestel kan echter niet worden gegarandeerd.</p> <p>De handset kan bij analoge hoortoestellen onaangename storende geluiden (brom- of pieptoon) veroorzaken of deze overbelasten. Neem bij problemen contact op met de audicien.</p>
	<p>De werking van medische apparatuur kan worden beïnvloed. Houd rekening met de technische omstandigheden van de betreffende omgeving, bijvoorbeeld een dokterspraktijk.</p> <p>Indien u gebruik maakt van medische apparatuur (bijvoorbeeld een pacemaker), neem dan contact op met de fabrikant van het apparaat. Hij kan u informeren of het betreffende apparaat in voldoende mate beschermd is tegen externe hoogfrequente energie (voor meer informatie over uw Gigaset-product zie “Technische gegevens”).</p>

De eerste stappen

Inhoud van de verpakking controleren

Een Gigaset handset E550H, twee oplaadbare batterijen, een batterijklepje, een lader, een netadapter, een gebruiksaanwijzing.

Lader opstellen

De lader is bedoeld voor gebruik in gesloten, droge ruimten met een temperatuur tussen +5 °C tot +45 °C.

- ▶ Plaats de lader op een vlakke, stroeve ondergrond of monteer de lader aan de wand
→ pagina 33.

i Let op het bereik van het basisstation. Dit bedraagt buitenshuis tot 300 meter en binnenshuis tot 50 meter. Het bereik is kleiner bij ingeschakelde **ECO modus** (pagina 22).

In het algemeen laten de voetjes van het apparaat geen sporen achter. Op sommige meubels kunnen de voetjes van het toestel echter ongewenste sporen achterlaten.

- i** • Zorg dat het toestel niet wordt blootgesteld aan een warmtebron of direct zonlicht en plaats het niet in de onmiddellijke omgeving van andere elektrische apparaten.
- Zorg dat de Gigaset niet in aanraking komt met vocht, stof, agressieve vloeistoffen en dampen.

Lader aansluiten

- ▶ De platte stecker van de netadapter aansluiten **1**.
- ▶ Netadapter in het stopcontact steken **2**.

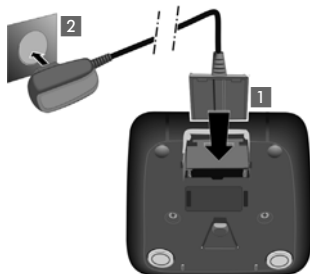

Stekker van de lader loskoppelen

Als u de stecker van de lader weer wilt verwijderen, de ontgrendeling **3** indrukken en de stecker **4** verwijderen.

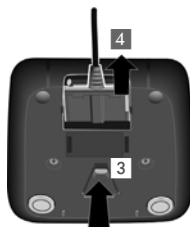

De handset in gebruik nemen

Het display wordt door een folie beschermd. U kunt de beschermfolie nu verwijderen!

Batterijen plaatsen en klepje sluiten

i Gebruik uitsluitend de door Gigaset Communications GmbH aanbevolen oplaadbare batterijen (→ pagina 32). Gebruik van een ander type kan persoonlijk letsel of productschade tot gevolg hebben.



- ▶ Batterijen plaatsen (positie +/- zie afbeelding).

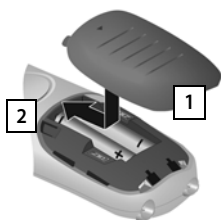

- ▶ Eerst de bovenkant van het klepje plaatsen **1**.
- ▶ Vervolgens het klepje dichtdrukken tot het vastklikt **2**.



Batterijvakje openen:

- ▶ Haak achter de gleuf die bovenin het klepje **3** zit en schuif het klepje omlaag **4**.

Displaytaal wijzigen

U kunt de displaytaal wijzigen als er een taal is ingesteld die u niet begrijpt.

- ▶ Druk op het midden van de navigatietoets.
- ▶ Druk de toetsen **5** en **4** **langzaam** achter elkaar in. Het display voor de taalinstelling verschijnt. De ingestelde taal (bijvoorbeeld Engels) is geselecteerd.
- ▶ Op de onderkant van de navigatietoets **☐** drukken ... tot in het display de gewenste taal wordt weergegeven, bijvoorbeeld Frans.

Druk op de displaytoets onder de melding **OK** om de taal te selecteren. De instelling wordt weergegeven met **☑**.

- ▶ **Lang** op de verbreektoets **☐** drukken om terug te keren naar de ruststand.

Handset aanmelden

Voordat u het toestel kunt gebruiken, dient u de handset bij het basisstation aan te melden. Hoe u de handset moet aanmelden, is afhankelijk van het basisstation.

Handset E550H automatisch aanmelden bij het basisstation Gigaset E550/E550A

Voorwaarde: de handset is niet aangemeld bij een basisstation.

- ▶ Plaats de handset met het **display naar voren** in het basisstation

- ▶ De handset wordt automatisch aangemeld. Het aanmelden kan **tot 5 minuten** in beslag nemen.
Neem de handset gedurende deze tijd niet uit het basisstation.
- ▶ Zodra de handset is aangemeld, verschijnt op het display kort **Handset aangemeld** en schakelt de handset over in de ruststand.

- i** • Zodra u op een toets drukt, wordt de automatische aanmelding geannuleerd.
- Als het toestel al bij minimaal één basisstation is aangemeld of als het automatisch aanmelden niet lukt, kunt u de handset handmatig aanmelden.

Handset E550H handmatig aanmelden

U dient de handmatige aanmelding van de handset zowel op de handset (1) als op het basisstation (2) te starten.

1) Op de handset

- ▶ **Menu** ▶ **Instellingen** ▶ **Aanmelden** ▶ **Handset aanmelden**

Als de handset al op vier basisstations is aangemeld:



Basisstation selecteren, bijv. basis 3 en **OK** indrukken.



Indien nodig, de systeem-PIN van het basisstation invoeren en **OK** indrukken.

Op het display wordt **Handset wordt aang.** weergegeven.

2) Op het basisstation

- ▶ Binnen 60 seconden aanmeld-/pagingtoets op het basisstation **lang** (circa 3 sec.) indrukken.

Een handset Gigaset E550H kan bij vier basisstations worden aangemeld.

Nadat de aanmelding is voltooid, schakelt de handset over naar de ruststand. Herhaal de procedure als dit niet het geval is.



Hoe u handsets afmeldt, leest u in de gebruiksaanwijzing van uw basisstation.

Batterijen laden

Het laadniveau van de batterijen wordt alleen correct aangegeven als de batterijen eenmaal volledig zijn geladen **en** daarna ontladen.

- ▶ Plaats de handset met het **display naar voren 9 uur** in het lader.





De handset mag alleen in het bijbehorende basisstation Gigaset E550/E550A of in de lader worden geplaatst.



-  De handset is al bij het basisstation aangemeld. Als u een **uitvoering met meerdere handsets** heeft aangeschaft, zijn alle handsets al aangemeld bij het basisstation. U hoeft dus geen handsets aan te melden.
- Nadat de batterijen de eerste keer zijn geladen **en** ontladen, kunt u de handset na elk gesprek weer terugplaatsen in het laadstation.
- Voer de procedure voor het laden en ontladen telkens uit wanneer u de batterijen uit de handset heeft verwijderd en teruggeplaatst.
- De batterijen kunnen tijdens het laden warm worden. Dit is normaal en ongevaarlijk.
- De laadcapaciteit van de batterijen neemt als gevolg van technische oorzaken na verloop van tijd af.

Datum en tijd instellen

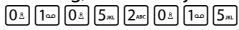
Stel de datum en tijd in, zodat inkomende oproepen met de juiste datum en tijd worden geregistreerd en u de wekker kunt gebruiken.

- ▶ Druk op de displaytoets onder de displaymelding **Tijd**.
- Het invoerveld wordt geopend.
Voer dag, maand en jaar met 8 cijfers via de toetsen in - bijvoorbeeld  voor de datum 1 mei 2015.
Invoer corrigeren: druk op de linker- resp. rechterkant van de navigatietoets om tussen te velden te wisselen.
- ▶ Druk op de displaytoets onder de displaymelding **OK**.
- ▶ Voer de uren en minuten met de toetsen in (4 tekens), bijvoorbeeld  voor 7 uur 15. U kunt met de navigatietoets tussen de velden wisselen.
- ▶ Op de displaytoets onder de melding **OK** drukken om de Invoer te bevestigen.
- ▶ Op het display wordt **Opgeslagen** weergegeven. U hoort een bevestigingstoon.
- ▶ Druk **lang** op de verbreekttoets  om terug te keren naar de ruststand.

Toestel aan uw eigen voorkeuren aanpassen

Nadat u de Gigaset in gebruik hebt genomen, kunt u direct telefoneren – maar u kunt het toestel ook eerst aan uw individuele wensen aanpassen. Gebruik het onderstaande overzicht om de belangrijkste functies snel te vinden.

Bediening van de telefoon	pagina 9
Oud telefoonboek kopiëren naar nieuwe handset	pagina 15
Nummers opslaan in het telefoonboek	pagina 14
Besignalen en volumes van de handset wijzigen	pagina 25
Gespreksvolume van de handset wijzigen	pagina 25
ECO modus / ECO modus+ inschakelen	pagina 22

-  Mocht u bij het gebruik van uw toestel vragen hebben, neem contact op met de Klantenservice. Onze medewerkers staan graag voor u klaar (pagina 28)!

Telefoon bedienen

Handset uit-/inschakelen



In de ruststand de verbreektoets **lang** indrukken (bevestigingssignaal).

Menunavigatie

De functies van het toestel worden aangeboden via een menu met submenu's.

Hoofdmenu (hoogste menuniveau)

► Druk op de displaytoets **Menu** in de ruststand van de handset om het hoofdmenu te openen.

De functies in het hoofdmenu wordt met symbool en beschrijving weergegeven.

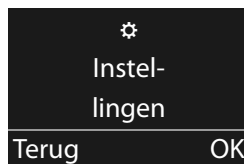

Een functie selecteren:

- Met de navigatietoets bladert u door de functies. De selecteerbare functie wordt weergegeven in het display.
- Met de displaytoets **OK** selecteert u de weergegeven functie. Het bijbehorende submenu wordt geopend en de eerste optie van dit menu wordt weergegeven.

Als u de displaytoets **Terug** of **kort** de verbreektoets indrukt, gaat het display terug naar de ruststand.

Submenu's

De functies in het submenu worden met hun beschrijving weergegeven.

Een functie selecteren:

- Met de navigatietoets bladert u door de functies. De selecteerbare functie wordt weergegeven in het display.
- Met de displaytoets **OK** selecteert u de weergegeven functie. Het bijbehorende submenu wordt geopend en de eerste optie van dit menu wordt weergegeven.

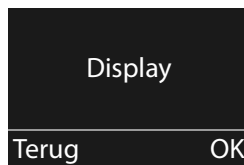

Als u de displaytoets **Terug** of de verbreektoets **kort** indrukt, keert u terug naar het vorige menuniveau.

Terug naar de ruststand

Vanuit een willekeurige plaats in het menu:

- Verbreektoets **lang** indrukken **of**
- Geen toets indrukken: na 2 minuten schakelt het display **automatisch** over naar de ruststand.

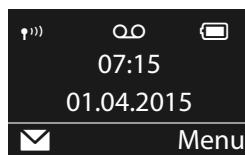

Toetsblokkering in- of uitschakelen

De toetsblokkering voorkomt dat de toetsen van het toestel onbedoeld worden ingedrukt.



Hekje-toets in ruststand **lang** indrukken (bevestigingssignaal). De toetsblokkering wordt in- of uitgeschakeld. Als de toetsblokkering is ingeschakeld, wordt in het display het symbool  weergegeven.

Als de toetsblokkering is ingeschakeld, verschijnt er een melding op het display als u een toets indrukt.

De toetsblokkering wordt automatisch uitgeschakeld als u wordt gebeld. Na afloop van het gesprek wordt de toetsblokkering weer ingeschakeld.



Als de toetsblokkering is ingeschakeld, kunt u ook geen alarmnummers bellen.

Displaytoetsen

De functie van de displaytoetsen is afhankelijk van de situatie.

Voorbeeld:

- ① Actuele functie van de displaytoetsen
- ② Displaytoetsen

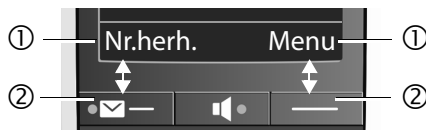

voorbeelden:



Nr.herh.	Nummerherhalingslijst openen.
Menu	Hoofdmenu/situatie-afhankelijk menu openen.
OK	Selectie bevestigen of invoer opslaan.
	Gemiste oproepen of berichten of het antwoordapparaat (afhankelijk van basisstation)/voicemail
Wissen	Wistoets: per teken/woord van rechts naar links wissen.
Terug	Eén menuniveau terug of procedure annuleren.
Mute	Microfoon uitschakelen (pagina 13).

Navigatietoets







Met de navigatietoets bladert u door menu's en invoervelden en kunt u in bepaalde situaties functies oproepen.

In deze gebruiksaanwijzing is de kant van de navigatietoets (boven, onder, rechts, links) die u voor de desbetreffende functie moet indrukken, vetgedrukt.

Zo betekent  bijvoorbeeld "rechts op de navigatietoets drukken" of  voor "midden op de navigatietoets drukken".

In de ruststand

Contacten openen	 kort indrukken
Hoofdmenu openen	 of 
Lijst met handsets openen	
Menu oproepen voor het instellen van het gespreksvolume van de handset.	



In submenu's, selectie- en invoervelden

Functie bevestigen	
--------------------	---

Tijdens een gesprek

Contacten openen	
Microfoon uitschakelen	
Interne ruggespraak inschakelen	

Toets aan de zijkant

-  Bovenste toets aan de zijkant: ▶ schakelt de spot-LED in (pagina 24)
-  Onderste toets aan de zijkant: ▶ verhoogt het volume tijdens een gesprek (pagina 14)



Telefoneren

Bij uitgeschakelde displayverlichting kunt u de displayverlichting inschakelen door op een willekeurige toets te drukken. De functie van de desbetreffende toets wordt uitgevoerd.

Extern bellen/gesprek beëindigen

Externe oproepen zijn oproepen naar het openbare telefoonnetwerk.

 (telefoonnummer invoeren) en

- ▶ de verbindingstoets  of
- ▶ de handsfree-toets 

indrukken. Het nummer wordt gekozen.

U kunt ook **eerst**

- ▶ de verbindingstoets (**lang**)  indrukken [vrijsignaal] en dan het nummer invoeren.

Tijdens het gesprek stelt u het volume van de luidspreker c.q. de handsfree-functie met de toets aan de zijkant  in.



Gesprek beëindigen/kiezen annuleren:

Verbreektoets  indrukken **of** handset in de lader plaatsen.

Oproep beantwoorden

Een inkomende oproep wordt op drie manieren op de handset gesignaleerd: door een belsignaal, een melding in het display en het knippen van de verbindingstoets .

U kunt de oproep op de volgende manieren **met de handset** beantwoorden:

- ▶ De verbindingstoets  indrukken.
- ▶ De handsfree-toets  indrukken.
- ▶ De displaytoets **Accept.** indrukken.

Als de handset in het laadstation staat en de functie **Autom. aann.** ingeschakeld is (pagina 25), wordt een oproep automatisch beantwoord wanneer u de handset uit het laadstation neemt.

Als u het belsignaal storend vindt, drukt u de displaytoets **Stil** in. U kunt de oproep beantwoorden zolang deze in het display wordt weergegeven.

NummerWeergave

Bij een oproep wordt het nummer van de beller in het display weergegeven als aan de volgende voorwaarden is voldaan:

- De netwerkaanbieder ondersteunt CLIP, CLI.
 - CLI (Calling Line Identification): nummer van de beller wordt meegestuurd.
 - CLIP (Calling Line Identification Presentation): nummer van de beller wordt weergegeven.
- U heeft bij de netwerkaanbieder NummerWeergave (CLIP) aangevraagd.
- De beller heeft bij de netwerkaanbieder CLI niet laten onderdrukken.

Oproepweergave

Bij een oproep wordt het nummer op het display weergegeven.

Als het nummer van de beller is opgeslagen in uw telefoonboek, wordt in plaats daarvan de vermelding in het telefoonboek weergegeven.

In plaats van het nummer wordt het volgende weergegeven:

- **Extern** als er geen nummer is meegestuurd.
- **Anoniem**, als de beller NummerWeergave onderdrukt.
- **Onbekend**, als de beller NummerWeergave niet heeft aangevraagd.



 Het belsignaal kan voor anonieme oproepen (oproepen waarbij NummerWeergave is onderdrukt) worden uitgeschakeld (→ pagina 26).



Handsfree-functie

Bij handsfree schakelt u de luidspreker in zodat u de gesprekspartner hoort zonder dat u de handset tegen uw oor hoeft te houden. U heeft dan beide handen vrij en andere personen kunnen ook meeluisteren.

 Breng uw gesprekspartner even op de hoogte als u iemand laat meeluisteren.

Handsfree inschakelen/uitschakelen

Inschakelen tijdens kiezen

  Nummer invoeren en de handsfree-toets indrukken.

Wisselen tussen handmatig en handsfree telefoneren

 Handsfree-toets indrukken.

Schakel tijdens een gesprek handsfree in of uit.

Als u de handset tijdens een gesprek in de lader wilt plaatsen:

- ▶ De handsfree-toets  bij het plaatsen en aansluitend nog 2 seconden ingedrukt houden. Anders wordt het gesprek afgebroken.

Voor het wijzigen van het volume, → pagina 25.

Microfoon van de handset uitschakelen

U kunt de microfoon van de handset tijdens een gesprek uitschakelen.

 Mute Displaytoets indrukken om de microfoon van de handset uit te schakelen.

 Aan Displaytoets indrukken om de microfoon weer in te schakelen.

 Navigatietoets (rechts) indrukken om de microfoon in of uit te schakelen.

Volume tijdens een gesprek instellen (boost-toets):

Door de onderste toets aan de zijkant in te drukken, kunt u het volume voor de actuele instelling verhogen (handsfree, handset).

-  Toets aan de zijkant indrukken (→ pagina 1)
De instelling geldt alleen voor de duur van het gesprek.

Door de toets nogmaals in te drukken, wordt het volume weer op het oorspronkelijke niveau ingesteld.

-  • Deze instelling kan bij personen met normaal hoorvermogen tot hoorschade leiden en is uitsluitend bedoeld voor personen met een verminderd hoorvermogen.
- Storende geluiden op de telefoonlijn kunnen versterkt worden weergegeven.

Telefoonboek, snelkiestoetsen en lijsten gebruiken

U kunt kiezen uit de volgende opties: telefoonboek, snelkiestoetsen, nummerherhalingslijst, antwoordapparaatlijst (afhankelijk van het basisstation), voicemaillijst en de lijst met gemiste oproepen.

In het telefoonboek kunt u tot 150 vermeldingen opslaan.

U kunt voor elke handset een eigen telefoonboek aanmaken. U kunt afzonderlijke of alle vermeldingen kopiëren naar andere handsets (pagina 15). Dit is ook mogelijk met oudere handsets, mits deze bij uw (nieuwe) basisstation zijn aangemeld.

Telefoonboek

In het **telefoonboek** slaat u nummers en de bijbehorende namen op. In de ruststand opent u het telefoonboek met de toets 

Lengte van een vermelding

Nummer: max. 30 cijfers

Naam: max.16 tekens

Eerste nummer opslaan in het telefoonboek

- ▶  ▶ Tel.b. leeg, Nwe invoer? ▶ **OK** ▶  (nummer invoeren) ▶ **OK** ▶  (naam invoeren) ▶ **OK**

Overige nummers opslaan in het telefoonboek

- ▶  ▶ **Menu** ▶  **Nieuwe invoer** ▶ **OK** ▶  (nummer invoeren) ▶ **OK**
▶  (naam invoeren) ▶ **OK**

-  Hoe u tekst invoert, kun u nalezen in de tekenreektabel (pagina 33).

Volgorde van vermeldingen in het telefoonboek

De vermeldingen in het telefoonboek staan op alfabetische volgorde. Spaties en cijfers komen voor letters. De volgorde van vermeldingen is als volgt:

1. Spatie
2. Cijfers (0–9)



3. Letters (alfabetisch)
4. Andere tekens

Als u de alfabetische volgorde van vermeldingen wilt omzeilen, voegt u vóór de naam een spatie of een cijfer in. Deze vermeldingen komen vervolgens aan het begin van het telefoonboek te staan.

Telefoonboekvermelding selecteren

 Telefoonboek openen.

U kunt kiezen uit de volgende opties:

- Met  naar de vermelding bladeren tot de gezochte naam is geselecteerd.
- Het eerste teken van de naam invoeren, zo nodig met  bladeren naar de vermelding.

Met telefoonboek kiezen

▶  ▶  (vermelding selecteren) ▶ 

Vermeldingen in het telefoonboek beheren

U heeft een vermelding geselecteerd.

Vermelding wijzigen

▶ **Menu** ▶  **Invoer wijzigen** ▶ **OK**
 ▶  (eventueel nummer wijzigen) ▶ **OK** ▶  (eventueel naam wijzigen) ▶ **OK**

Overige functies gebruiken

De volgende functies kunt u selecteren met **Menu** ▶ :

- ▶ **Nummer weergeven**
Nummer weergeven.
- ▶ **Invoer wissen**
Geselecteerde vermelding wissen.
- ▶ **Invoer versturen**
Eén vermelding naar een andere handset sturen (pagina 15).
- ▶ **Lijst wissen**
Alle telefoonboekvermeldingen wissen.
- ▶ **Lijst versturen**
Volledige lijst naar een andere handset sturen (pagina 15).

Telefoonboek naar een andere handset sturen

U kunt telefoonboekvermeldingen van andere handsets naar uw nieuwe handset sturen. U kunt ook vermeldingen van oude handsets naar uw nieuwe handsets sturen, indien deze functie wordt ondersteund en oude handsets op hetzelfde basisstation zijn aangemeld.

Telefoneren

Voorwaarden:

- De ontvangende en versturende handset zijn bij hetzelfde basisstation aangemeld.
- De andere handset en het basisstation kunnen telefoonboekvermeldingen versturen en ontvangen.
- ▶ ▶ (vermelding selecteren) ▶ **Menu** ▶ **Invoer versturen / Lijst versturen** ▶ **OK** ▶ (intern nummer van de ontvangende handset selecteren) ▶ **OK**

Als de lijst is verstuurd, wordt dit bevestigd door een melding en een bevestigingssignaal op de ontvangende handset.

Weergegeven nummer overnemen in het telefoonboek

U kunt nummers uit een lijst, bijvoorbeeld de bellerslijst of de nummerherhalingslijst, overnemen in het telefoonboek.

Er wordt een nummer weergegeven.

- ▶ **Menu** ▶ **Nr. opslaan in tel.boek** ▶ **OK**
- ▶ Voor meer informatie over het voltooien van de vermelding (pagina 14).

Snelkiestoetsen t/m

Onder de vier **snelkiestoetsen** kunt u nummers opslaan die u vaak gebruikt. U kunt onder elke naamtoets een **extern telefoonnummer** programmeren.

U kiest het opgeslagen nummer door de bijbehorende snelkiestoets tot .

Als uw handset bij een basisstation **Gigaset E550A** is aangemeld, kunt u aan de snelkiestoets ook de **SOS-functie** toewijzen (zie de gebruiksaanwijzing van het basisstation E550A).

Functie aan de snelkiestoetsen toewijzen

Voorwaarde: aan de betreffende snelkiestoets is nog geen functie toegewezen.

- ▶ In de ruststand de snelkiestoets (t/m/) op de handset indrukken waaraan u een functie wilt toewijzen.

Selecteer de gewenste functie :

- ▶ **Extern nummer**

Een extern nummer direct invoeren.

Nummer invoeren en **OK** indrukken.

Naam invoeren en **OK** indrukken.

- ▶ **Nummer uit telef.boek**

De toets programmeren met een nummer uit het telefoonboek.

Het telefoonboek wordt geopend. Een nummer selecteren en **OK** indrukken.

Functie van de snelkiestoetsen wijzigen

- ▶ **Menu** ▶ **Instellingen** ▶ **OK** ▶ **Naamtoetsen** ▶ **OK**
 - ▶ Snelkiestoets (A t/m D) selecteren

Na het nummer van de toets wordt de actuele programmering weergegeven, bijvoorbeeld

- ▶ **A: <geen >invoer>**
d. w. z. de toets is nog niet gebruikt of



U kunt nu deze programmering wijzigen.

Selecteer een nieuwe functie met **Menu** ► . Afhankelijk van de actuele programmering zijn niet alle functies beschikbaar. Een reeds aanwezige vermelding moet eerst worden gewist.

- **Invoer wissen**
Actuele programmering van de toets wissen.
- **Invoer wijzigen**
Telefoonnummer en/of naam wijzigen.

Intern bellen

Interne oproepen zijn gratis gesprekken tussen handsets die u heeft aangemeld bij hetzelfde basisstation.

-  (kort indrukken) ► De lijst met handsets wordt geopend. De eigen handset is met < gemarkeerd. ►  Eventueel handset of **Aan allen** (groepoproep) uit de lijst selecteren. ► 

Lang indrukken van  start onmiddellijk een oproep naar **alle** aangemelde handsets.

Interne oproep configureren

Voorwaarde: aan de betreffende snelkiestoets is nog geen functie toegewezen.

Voorbeeld: toets  configureren voor **interne oproep naar geselecteerd nummer**.

-  ►  **Intern bellen** ► **OK**

Voorbeeld: toets  configureren voor **interne oproep naar alle aangemelde handsets**.



-  ►  **Allen intern bellen** ► **OK**

De interne oproep is geconfigureerd voor de toetsen  en .

Als u de programmering van een snelkiestoets wilt wijzigen → pagina 16.

Interne oproep aannemen

Uw toestel gaat over, in het display verschijnt het interne nummer van de beller (bijvoorbeeld **INT 2**) resp. de bijbehorende naam.

De verbindings- of handsfree-toets /  op de handset indrukken om de oproep te beantwoorden.

Gesprek beëindigen

Verbreektoets  op de handset indrukken.

Gesprek doorverbinden met een andere handset/interne ruggespraak

Extern gesprek doorverbinden: u kunt het gesprek op twee manieren doorverbinden:

- U wacht tot de opgebeldde deelnemer zich meldt en legt vervolgens de hoorn op: verbreektoets  indrukken.



Of:

- U legt op voordat de deelnemer zich meldt: verbreektoets  indrukken.

Als de andere deelnemer zich niet meldt of de oproep niet overneemt, beëindigt u de ruggespraak met **Terug**.



Telefoneren

Extern gesprek, interne ruggespraak:

 ▶ De lijst met handsets wordt geopend. ▶ Indien er meer dan twee handsets op het basisstation zijn aangemeld, een handset of **Aan allen** selecteren. ▶  of **OK**.

Wisselgesprek aannemen



Wanneer u tijdens een **intern gesprek** een **externe oproep** ontvangt, hoort u de aanklopton (korte toon). Bij NummerWeergave wordt in het display het nummer van de beller weergegeven.

- ▶ Verbreekttoets  op de handset indrukken om het interne gesprek te beëindigen.
- ▶ Verbindingstoets  op de handset indrukken om het externe gesprek te beantwoorden.



Nummerherhalingslijst

In de nummerherhalingslijst staan de tien nummers die het laatst op de handset zijn gekozen (max. 30 cijfers). Als een van deze nummers in het telefoonboek staat, wordt de bijbehorende naam weergegeven.

Kiezen uit de nummerherhalingslijst

-  Verbindingstoets indrukken.
-  Vermelding selecteren.
-  Verbindingstoets indrukken. Het nummer wordt gekozen.

Vermeldingen in de nummerherhalingslijst beheren

-  Verbindingstoets indrukken.
-  Vermelding selecteren.
- Menu** Displaytoets indrukken.

De volgende functies kunt u selecteren met :

- ▶ **Nummer gebruiken** (net als in het telefoonboek, pagina 15)
- ▶ **Nr. opslaan in tel.boek** (net als in het telefoonboek, pagina 15)
- ▶ **Invoer wissen** (net als in het telefoonboek, pagina 15)
- ▶ **Lijst wissen** (net als in het telefoonboek, pagina 15)

Antwoordapparaatlijst (afhankelijk van basisstation)

In de antwoordapparaatlijst worden alle oproepen opgeslagen die door het antwoordapparaat zijn opgeslagen. Via de antwoordapparaatlijst kunt u de berichten op het antwoordapparaat beluisteren.

Voicemailijst

Met deze lijst kunt u de berichten op de voicemail beluisteren (→ pagina 21).

Lijst met gemiste oproepen

Voorwaarde: CLIP (pagina 12)

Uw toestel slaat de laatste gemiste 25 oproepen op.

Lijst met gemiste oproepen openen

- ▶  ▶  **Gemist. opr.:** (zie ook → pagina 20)

De lijst wordt als volgt weergegeven:

Aantal nieuwe berichten + aantal oude, reeds gelezen berichten.

- OK** Displaytoets indrukken om de lijst te openen.
Als eerste vermelding wordt de laatst gemiste oproep weergegeven.

Gemist. opr.

01+02

Terug

OK

Lijstvermelding

Voorbeeld: voor een lijstvermelding:

- Status van de vermelding

Nieuwe oproep: nieuwe gemiste oproep.

Oude oproep: reeds gelezen vermelding.

- Nummer van de beller

U kunt het nummer van de beller overnemen in het telefoonboek (pagina 16).

Nieuwe oproep

123456

Terug

Menu

Druk op de displaytoets **Menu** om de volgende functies te selecteren:

- ▶ **Invoer wissen**
Geselecteerde vermelding wissen.
- ▶ **Nr. opslaan in tel.boek**
Nummer van de beller overnemen in het telefoonboek.
- ▶ **Datum en tijd**
Datum en tijd van de oproep weergeven.
- ▶ **Nummer weergeven**
Telefoonnummer van de beller weergeven.
- ▶ **Lijst wissen**
Alle vermeldingen in de lijst wissen.

Nadat u de lijst heeft verlaten, worden alle vermeldingen weer op de status "oud" gezet.

Bellen uit de lijst met gemiste oproepen

Lijst openen (→ pagina 19).

-  Vermelding selecteren.

-  Verbindingstoets indrukken. Het nummer wordt gekozen.

Alle vermeldingen wissen

Let op! Alle oude en nieuwe vermeldingen worden gewist.

Lijst openen (→ pagina 19).

- ▶ **Menu** ▶  **Lijst wissen** ▶ **OK** ▶  **Lang indrukken (ruststand).**

Lijsten met nieuwe berichten oproepen

Als er **berichten** aanwezig zijn, roept u met de displaytoets 

- De antwoordapparaatlijst (afhankelijk van basisstation),
- De voicemail (als uw netwerkaanbieder deze functie ondersteunt en het nummer van de voicemail ingevoerd is, pagina 21),
- De lijst met gemiste oproepen op.

U hoort een attentietoon zodra een **nieuwe vermelding** in een lijst binnenkomt. In de **ruststand** wordt bij een nieuw bericht een symbool in het display weergegeven.

Symbool Nieuw bericht...



... in de antwoordapparaatlijst (afhankelijk van basisstation) of op de voicemail



... in de lijst **Gemiste oproepen**

Het aantal **nieuwe** vermeldingen wordt rechts naast het betreffende symbool weergegeven.

Druk op de displaytoets  en selecteer de gewenste lijst.

Voor meer informatie zie de volgende paragrafen:

- Berichten op de voicemail beluisteren → pagina 21
- Lijst met gemiste oproepen → pagina 18

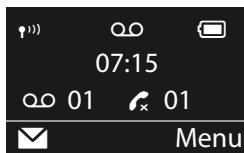

Nieuwe oproepen op de voicemail worden alleen correct weergegeven als uw netwerkaanbieder deze informatie meestuurt (zie de gebruiksaanwijzing van de voicemail van uw netwerkaanbieder).

Voicemail gebruiken

De voicemail is het antwoordapparaat in het telefoonnet van uw netwerkaanbieder. Neem zo nodig contact op met de aanbieder voor meer informatie.

Als u voicemail wilt gebruiken, moet u deze dienst eerst bij uw netwerkaanbieder **aanvragen**.

Nummer van de voicemail invoeren

Om de voicemail snel en eenvoudig te kunnen gebruiken via de voicemaillijst en de snelkiesfunctie moet u het nummer in uw telefoon opslaan.

▶ **Menu** ▶  **VoiceMail** ▶ **OK** ▶ **VoiceMail** ▶ **OK**



Nummer van de voicemail invoeren en **OK** indrukken.

Nieuwe voicemailoproep beantwoorden

Als er een bericht voor u binnenkomt, krijgt u een oproep van de voicemail. In het display wordt het nummer van de voicemail weergegeven als u NummerWeergave heeft aangevraagd. Als u de oproep beantwoordt, kunt u de nieuwe berichten beluisteren. Beantwoordt u de oproep niet, dan wordt het voicemailnummer **opgeslagen in de lijst met gemiste oproepen** (pagina 18).

 Als u in het telefoonboek het telefoonnummer van de voicemail en de naam "Voicemail" invoert, wordt deze informatie op het display en in de bellerslijst weergegeven.

Berichten beluisteren

U kunt de voicemail op drie manieren oproepen:

- Voicemail oproepen via het menu **VoiceMail**:

▶ **Menu** ▶  **VoiceMail** ▶ **OK** ▶  **Berichten weergeven** ▶ **OK**

- Als er **nieuwe berichten** aanwezig zijn, brengt u een verbinding tot stand met de voicemail via de voicemaillijst:

▶  ▶  **VoiceMail**: (zie ook → **pagina 20**)

De lijst wordt als volgt weergegeven: et aantal **nieuwe** vermeldingen wordt rechts naast het betreffende symbool weergegeven.

00: Het aantal nieuwe berichten wordt alleen juist weergegeven

als uw netwerkaanbieder deze informatie meestuurt.

******: Het aantal oude berichten is niet beschikbaar.

OK Displaytoets indrukken om de voicemail op te roepen.

- Voicemail snelkiezen:

Om de voicemail op te roepen, hoeft u alleen toets  lang in te drukken - u hoeft de functie niet via het menu op te roepen.

Voicemail	
01_**	
Terug	OK

Extra functies

ECO DECT

Met uw Gigaset levert u een positieve bijdrage aan het milieu.

Lager stroomverbruik

Dankzij de zuinige netadapter is het stroomverbruik van uw toestel in de ruststand en als de batterijen niet geladen worden <0,4W.

Reduceren van het zendvermogen (afhankelijk van basisstation)

Reduceren van het zendvermogen is alleen mogelijk als uw basisstation deze functie ondersteunt.

Het zendvermogen van uw telefoon wordt **automatisch** gereduceerd, afhankelijk van de afstand van de handset tot het basisstation.

U kunt het zendvermogen van de handset en het basisstation nog meer reduceren door **ECO modus** of **ECO modus+** te gebruiken. Raadpleeg hiervoor de gebruiksaanwijzing van uw basisstation.

Handset als wekker gebruiken

Wekker in-/uitschakelen

Voorwaarde:

De tijd is ingesteld (pagina 8).

▶ **Menu** ▶  **Wekker** ▶ **OK** ▶  **Inschakelen** ▶ **OK** = aan

Als u de wekker inschakelt, wordt daarna automatisch het menu voor het instellen van de wektijd geopend.

Wektijd instellen

▶ **Menu** ▶  **Wekker** ▶ **OK** ▶  **Wektijd** ▶ **OK** ▶ 
(wektijd invoeren) ▶ **OK**

Als de wekker ingeschakeld is, ziet u in het display het symbool  en daarachter de wektijd.

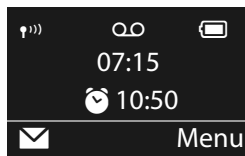

 De wektijd is op het display alleen te zien, als alle oproepen in de oproeplijsten bekeken resp. beluisterd zijn.

Weksignaal instellen

▶ **Menu** ▶  **Wekker** ▶ **OK** ▶  **Signaal** ▶ **OK** ▶  = aan

Wekoproep uitschakelen/na pauze herhalen (sluimerstand)

Voorwaarde: er wordt een wekoproep weergegeven.

► **Uitschakelen tot de volgende wekoproep:** op **Uit** drukken.

Of:

► **Sluimerstand:**

Op **Snooze** of een willekeurige toets drukken. De wekoproep wordt uitgeschakeld en na 5 minuten herhaald.

Of:

Geen toets indrukken. De wekoproep wordt na 60 seconden uitgeschakeld en na 5 minuten herhaald. Na de vierde herhaling wordt de wekoproep voor 24 uur uitgeschakeld.

Ruimtebewaking (babyfoon)

Als de functie Ruimtebewaking ingeschakeld is, wordt een groepsoproep tot stand gebracht zodra in de omgeving van de handset een bepaald geluidsniveau wordt overschreden.

Bij ingeschakelde functie Ruimtebewaking worden inkomende oproepen alleen op het display (**zonder belsegnal**) gesignaleerd. De displayverlichting wordt tot 50% gereduceerd. De attentiesignalen zijn uitgeschakeld.

Als u een inkomende oproep beantwoordt, wordt de functie Ruimtebewaking voor de duur van het gesprek onderbroken. De functie **blijft** echter ingeschakeld. De functie Ruimtebewaking wordt door het uit- en opnieuw inschakelen van de handset niet uitgeschakeld.

 Houd rekening met de volgende punten:

- De optimale afstand tussen handset en de geluidsbron bedraagt 1 tot 2 meter. De microfoon moet op de geluidsbron zijn gericht.
- Als u deze functie inschakelt, neemt de gebruiksduur van de handset aanzienlijk af. Plaats de handset daarom bij voorkeur in de lader.
- De functie Ruimtebewaking (babyfoon) wordt pas 20 seconden na het inschakelen van de functie actief.

Controleer na het inschakelen of de functie goed werkt en of de gevoeligheid juist is ingesteld.

Ruimtebewaking in-/uitschakelen en configureren

 ► Ruimtebew. ► **OK**

Met de displaytoets **Uit** schakelt u de functie Ruimtebewaking uit.

Ruimtebewaking annuleren

Annuleren tijdens een ruimtebewakingsoproep: op  drukken.

Snelkiezen

U kunt uw toestel zo instellen dat bij het indrukken van een willekeurige toets een bepaald nummer wordt gekozen. Met deze functie kunnen bijvoorbeeld kinderen die nog niet in staat zijn, zelfstandig een nummer te kiezen, een bepaald nummer kiezen.

- ▶ **Menu** ▶  **Snelkiezen** ▶ **OK** ▶  **Inschakelen** ▶ **OK** (☑= aan)
- ▶ **Bestemming**: nummer invoeren of wijzigen dat moet worden gekozen
- ▶ **OK**

In het rustdisplay wordt de geactiveerde functie Snelkiezen weergegeven. Door een willekeurige toets in te drukken, wordt het opgeslagen nummer gekozen. Druk op de verbreekttoets  om het kiezen af te breken.

Snelkiezen beëindigen

- ▶ Displaytoets **Uit** indrukken ▶ Toets  lang indrukken.

Of:

- ▶ Toets  lang indrukken.



Als u onder toets  de noodoproep hebt geprogrammeerd, wordt ook bij geactiveerde snelkiesfunctie het alarmnummer gekozen.

Zaklamp (Spot-LED)

Gebruik uw toestel als zaklamp.

Zaklampfunctie inschakelen/uitschakelen

Displaytoets **Spot-LED** drukken (→ pagina 1).

Na 2 minuten wordt de functie automatisch uitgeschakeld of toets aan de zijkant van het toestel indrukken.



- De functie wordt automatisch uitgeschakeld bij een noodoproep.
- Als de zaklamp is ingeschakeld, zijn alle functies geblokkeerd; de noodoproep is wel beschikbaar.

Handset instellen

U kunt de instellingen van uw handset afzonderlijk wijzigen.

Displaytaal wijzigen

U kunt displayteksten in diverse talen laten weergeven.

- ▶ **Menu** ▶  **Instellingen** ▶ **OK** ▶  **Taal** ▶ **OK** ▶  (taal selecteren) ▶ **OK**

De huidige taal wordt gemarkeerd door .

Als u per ongeluk een taal heeft ingesteld die u niet begrijpt:

- ▶ **Menu** ▶   ▶  (taal selecteren) ▶ **OK**

Groot lettertype instellen

U kunt de leesbaarheid van de cijfers tijdens het kiezen verbeteren.

▶ **Menu** ▶  **Instellingen** ▶ **OK** ▶  **Display** ▶ **OK** ▶  **Grote cijfers** ▶ **OK** (☑=aan).

 Als de functie uitgeschakeld is, wordt in de ruststand naast de tijd ook de datum weergegeven.

Displayverlichting wijzigen

▶ **Menu** ▶  **Instellingen** ▶ **OK** ▶  **Display** ▶ **OK** ▶  **Verlichting** ▶ **OK** ▶ **In lader** ▶ **OK** (☑=aan)

of

Menu ▶  **Instellingen** ▶ **OK** ▶  **Display** ▶ **OK** ▶  **Verlichting** ▶ **OK** ▶  ▶ **Uit lader** ▶ **OK** ▶ **Standby-tijd wordt korter** ▶ **OK** ▶ (☑=aan).

Automatisch beantwoorden

Als deze functie is ingeschakeld, beantwoordt u een oproep door de handset uit het basisstation te nemen. U hoeft niet op de verbindingstoets  te drukken.

▶ **Menu** ▶  **Instellingen** ▶ **OK** ▶  **Telefonie** ▶ **OK** ▶  **Autom. aann.** ▶ **OK** (☑=aan)

Gespreksvolume wijzigen

U kunt voor de handsfree-functie en voor de handset kiezen uit vijf volumenniveaus (1–5; bijvoorbeeld volume 3 = ).

▶ **Menu** ▶  **Instellingen** ▶ **OK** ▶  **Audio/opt. signalen** ▶ **OK**
▶  **Spraakvolume** ▶ **OK** ▶  **Handsetvolume / Handsfreevolume** ▶ **OK**

 Volume instellen en op **OK** drukken.

Volume tijdens een gesprek instellen:

Boost-functie (→ pagina 1) met de toets aan de zijkant.

Besignalen wijzigen

- **Volume:**
vijf volumes (1–5; bijvoorbeeld volume 3 = .
- **Melodie:**
Lijst met standaard ringtones (oproepsignalen) De eerste drie melodieën zijn de "klassieke" besignalen.

U kunt voor de volgende functies een verschillend oproepsignaal instellen:

- **Externe oproepen**
- **Interne oproepen**

Volume van oproepsignaal instellen

Het volume is gelijk voor alle soorten bsignalen.





- ▶ **Menu** ▶  **Instellingen** ▶ **OK** ▶  **Audio/opt. signalen** ▶ **OK** ▶  ▶ **Ringtones (handset)** ▶ **OK** ▶ **Volume** ▶ **OK** ▶  ▶ volume instellen ▶ **OK**

Melodie van belsignaal instellen





Stel de melodie van het belsignaal apart in voor externe en interne oproepen.

U kunt voor externe oproepen bovendien instellen, dat uw toestel op bepaalde tijden of bij anonieme oproepen niet over gaat.

Voor interne oproepen:

- ▶ **Menu** ▶  **Instellingen** ▶ **OK** ▶  **Audio/opt. signalen** ▶ **OK** ▶  ▶ **Ringtones (handset)** ▶ **OK** ▶ **Melodie** ▶ **OK** ▶  **Interne oproepen** ▶ **OK** ▶  (Melodie selecteren) ▶ **OK** (☑= geselecteerd)



Voor externe oproepen:

- ▶ **Menu** ▶  **Instellingen** ▶ **OK** ▶  **Audio/opt. signalen** ▶ **OK** ▶  ▶ **Ringtones (handset)** ▶ **OK** ▶ **Melodie** ▶ **OK** ▶  **Externe oproepen** ▶ **OK** ▶  (Melodie selecteren) ▶ **OK** (☑= geselecteerd)

Tijdsturing

- ▶ **Menu** ▶  **Instellingen** ▶ **OK** ▶  **Audio/opt. signalen** ▶ **OK** ▶  ▶ **Ringtones (handset)** ▶ **OK** ▶ **Tijdstelling** ▶ **OK**

U kunt een periode invoeren waarbinnen uw toestel niet moet overgaan, bijvoorbeeld 's nachts.

- ▶  **Inschakelen** ▶ **OK** (☑= geselecteerd)
▶  **Instellingen** ▶ **OK** ▶ **Begintijd: /Eindtijd:** Tijd met 4 tekens invoeren en **OK** indrukken.

Anonieme oproepen

U kunt uw handset zo instellen dat hij bij oproepen zonder NummerWeergave niet overgaat (niet antwoordapparaat). De oproep wordt alleen op het display gesignaleerd.

- ▶ **Menu** ▶  **Instellingen** ▶ **OK** ▶  **Audio/opt. signalen** ▶ **OK** ▶  ▶ **Ringtones (handset)** ▶ **OK** ▶ **Anonieme oproep. uit** ▶ **OK** (☑= geselecteerd).

Optisch oproepsignaal in-/uitschakelen

U kunt inkomende oproepen ook optisch laten signaleren, bijvoorbeeld in een luidruchtige omgeving.

-  ▶  ▶ **LED oproep** ▶ **OK** (☑ = ingeschakeld)



Belsignaal uit-/inschakelen

U kunt

- in de ruststand of bij een oproep vóór het opnemen het belsignaal permanent uitschakelen.
- alleen voor de huidige oproep het belsignaal uitschakelen.

Het is niet mogelijk om het belsignaal weer in te schakelen tijdens een oproep.

Belsignaal permanent uitschakelen

 Sterretje-toets **lang** indrukken.
In het display verschijnt het symbool .

Belsignaal weer inschakelen

 Sterretje-toets **lang** indrukken.



Belsignaal voor de huidige oproep uitschakelen

 Displaytoets indrukken.

Attentie-/waarschuwingssignalen

De handset maakt u door middel van een akoestisch signaal op verschillende activiteiten en situaties attent.

Attentiesignalen in-/uitschakelen

▶  ▶  Instellingen ▶  ▶  Audio/opt. signalen ▶  ▶  Attentietonen ▶  (✓= aan)







Batterijsignaal in-/uitschakelen

▶  ▶  Instellingen ▶  ▶  Audio/opt. signalen ▶  ▶  Batt. bijna leeg ▶  (✓= aan)

Bereiksignaal

▶  ▶ Waarschuwing bereik ▶ 

of

▶  ▶  Instellingen ▶  ▶  Audio/opt. signalen ▶  ▶  Waarschuwing bereik ▶  (✓= aan)

Standaardinstellingen van de handset herstellen

U kunt individuele instellingen en wijzigingen ongedaan maken. Vermeldingen in het telefoonboek en de bellerslijst, datum en tijd en de aanmelding van de handset bij het basisstation blijven behouden.

▶  ▶  Instellingen ▶  ▶  Systeem ▶  ▶  Reset handset ▶ 

Met  het herstellen van de standaardinstellingen annuleren.

Bijlage

Klantenservice

Stap voor stap naar de oplossing met de klantenservice van Gigaset

www.gigaset.com/service



Bezoek onze klantenservice:

www.gigaset.com/service

Hier vindt u o.a.:

- ◆ Vragen & antwoorden
- ◆ Gratis downloaden van software en gebruiksaanwijzingen
- ◆ Compatibiliteitstests



Neem contact op met onze servicemedewerkers:

U vindt geen oplossing onder "Vragen & antwoorden"?

Wij helpen u graag verder ...

... **per e-mail:** www.gigaset.com/contact

... per telefoon:

Voor gedetailleerde vragen of persoonlijke ondersteuning kunt u telefonisch contact opnemen met onze medewerkers

Bij onverhoopte problemen - voor reparaties en garantie-aanspraken:

Klantenservice Nederland 0900-3333102

(1,00 € per gesprek)

Klantenservice België 07815 6679

Het tarief is afhankelijk van de door u gebruikte lijn en het tijdstip van de oproep.

Houd uw aankoopbewijs a.u.b. bij de hand.

Wij wijzen u erop, dat als het Gigaset-product niet door een geautoriseerde dealer in Nederland is verkocht, het mogelijk ook niet volledig compatibel is met het landelijke telefoonnetwerk. Naast de afgebeelde CE-markering op de verpakking (kartonnen doos) van de telefoon is eenduidig aangegeven voor welk land resp. welke landen het betreffende apparaat en de eventuele accessoires zijn ontwikkeld.

Indien het apparaat of de accessoires niet overeenkomstig deze aanwijzing, de instructies in de gebruiksaanwijzing of op het apparaat zelf worden gebruikt, kan dit gevolgen hebben voor de garantie-aanspraken (reparatie of vervanging van het product) die de koper kan laten gelden.

Om aanspraak op garantie te kunnen maken, wordt de koper van het product verzocht, het aankoopbewijs te overleggen, waaruit de aankoopdatum en het gekochte product blijken.



- De kleur van de displayachtergrond kan afwijken van de afbeelding.
- Dit is normaal en geen teken van slecht functioneren.

Goedkeuring

Dit apparaat is geschikt voor gebruik binnen de Europese Economische Ruimte en Zwitserland. In andere landen is gebruik afhankelijk van de nationale goedkeuring.

Het apparaat is compatibel met landspecifieke bijzonderheden.

Hiermee verklaart Gigaset Communications GmbH dat dit toestel voldoet aan de basiseisen en andere relevante bepalingen van Richtlijn 1999/5/EC.

Een kopie van de Conformiteitsverklaring volgens 1999/5/EC vindt u op internet onder www.gigaset.com/docs.



Garantiecertificaat voor Nederland

Gigaset Communications verleent de consument een garantie van 24 maanden voor dit toestel, te rekenen vanaf de datum van aankoop. Als bewijs hiervoor geldt de aankoopfactuur. Binnen de garantietermijn zal Gigaset Communications Nederland B.V. alle gebreken die het gevolg zijn van materiaal- en/of productiefouten kosteloos repareren ofwel het defecte toestel vervangen. In dit geval kan contact worden opgenomen met de Gigaset Communications Nederland B.V. Klantenservice, alwaar de reparatie dient te worden aangemeld. Bij de Klantenservice worden een zogenaamd RMA-nummer (Return Material Authorisation) en verzendinstructies verstrekt. Wanneer de consument wordt verzocht het product aan Gigaset Communications Nederland B.V. ter reparatie aan te bieden, zullen de verzendkosten voor eigen rekening zijn.

Op de meegeleverde oplaadbare batterijen/ accu's wordt maximaal zes maanden garantie verleend.

De garantie vervalt indien:

- Reparaties, vervanging of uitbreidingen aan het toestel zijn verricht door anderen dan Gigaset Communications Nederland B.V. zonder haar schriftelijke toestemming;
- Het toestel naar het oordeel van Gigaset Communications Nederland B.V. is verwaarloosd dan wel onvoorzichtig en/ of ondeskundig is gebruikt, behandeld en/ of onderhouden, en/ of er sprake is van normale slijtage;
- Er sprake is van onjuiste toepassing van deze gebruiksaanwijzing;
- Typenummers en/of serienummers en/ of garantiestickers zijn beschadigd, verwijderd en/of veranderd;
- Wijzigingen in garantiekaart en/of aankoopfactuur zijn aangebracht;
- Door verkeerd inleggen en/of lekkage van vervangbare accu's (oplaadbare batterijen) en/of door gebruik van niet voorgeschreven accu's (oplaadbare batterijen) defecten zijn ontstaan;
- Defecten zijn ontstaan door het niet volgens voorschriften aansluiten en/of installeren van de (goedgekeurde) zaken;
- Defecten zijn ontstaan ten gevolge van afwijkende omgevingscondities, voor zover dergelijke condities zijn aangegeven;
- Defecten zijn ontstaan door overige van buitenaf komende oorzaken;
- De verzegeling, voorzover aanwezig, is verbroken.

De garantietermijn wordt niet verlengd of vernieuwd door uitvoering van garantiwerkzaamheden, met dien verstande dat de garantie op uitgevoerde werkzaamheden drie maanden bedraagt.

Als dit product niet door een geautoriseerde dealer in Nederland is verkocht, wordt geen kostenloze service op de onderdelen en/of reparatie gegeven.

Wettelijke aanspraken van de consument, waaronder tevens begrepen wettelijke aanspraken jegens de verkoper, worden door deze garantie noch uitgesloten, noch beperkt.

Deze garantie wordt verleend door:

Gigaset Communications Nederland B.V.

Garantiecertificaat voor België

Ongeacht zijn aanspraken ten opzichte van de dealer, kan de gebruiker (klant) aanspraak maken op een garantie onder de onderstaande voorwaarden:

- Wanneer het nieuwe apparaat en bijbehorende componenten binnen 24 maanden na aankoop defecten vertonen als gevolg van productie- en/of materiaalfouten, zal Gigaset Communications naar eigen keuze het apparaat kosteloos repareren of vervangen door een ander apparaat volgens de laatste stand van de techniek. In geval van delen die aan slijtage onderhevig zijn (zoals batterijen, keypads, behuizing), geldt deze garantiebepaling voor een periode van zes maanden na aankoopdatum.
- Deze garantie is niet van toepassing voor zover het defect aan het apparaat het gevolg is van onoordeelkundig gebruik en/of het niet in acht nemen van de informatie zoals vermeld in de gebruiksaanwijzingen.
- Deze garantie geldt niet voor diensten die zijn uitgevoerd door geautoriseerde dealers of de klant zelf (zoals installatie, configuratie, software-downloads). Gebruiksaanwijzingen en eventueel op aparte informatiedragers meegeleverde software zijn eveneens van deze garantie uitgesloten.
- Als garantiebewijs geldt de aankoopbon met de aankoopdatum. Aanspraken die onder deze garantie vallen, dienen binnen twee maanden nadat het defect vastgesteld is geldend te worden gemaakt.
- Vervangen apparaten resp. bijbehorende componenten die in het kader van de vervanging aan Gigaset Communications zijn teruggestuurd, worden eigendom van Gigaset Communications.
- Deze garantie geldt voor nieuwe apparaten die gekocht zijn in de Europese Unie. De garantie voor toestellen aangekocht in België wordt verleend door Gigaset Communications France SAS., Energy Park, 132/134 boulevard de Verdun, Bât 7, 5ème étage, 92400 Courbevoie.
- Verdergaande of andere aanspraken dan vermeld in deze garantie zijn uitgesloten, behoudens voor zover aansprakelijkheid berust op bepalingen van dwingend recht, zoals de wetelijke regeling inzake productaansprakelijkheid.
- De duur van de garantie wordt niet verlengd door diensten die in het kader van de garantie tijdens de duur van de garantie worden verleend.
- Voor zover het niet om een garantiegeval gaat, behoudt Gigaset Communications zich het recht voor, de klant voor het vervangen of repareren kosten in rekening te brengen.
- De bovenvermelde bepalingen beogen geen verandering in de bewijslast ten nadele van de klant.

Neem, om gebruik te maken van deze garantie, telefonisch contact op met Gigaset Communications. Het telefoonnummer vindt u van deze gebruikshandleiding.

Informatie van de fabrikant

Milieu

Milieumanagementsysteem



Gigaset Communications GmbH is gecertificeerd volgens de internationale normen EN 14001 en ISO 9001.

ISO 14001 (milieu): gecertificeerd sinds september 2007 door TÜV SÜD Management Service GmbH.

ISO 9001 (kwaliteit): gecertificeerd sinds 17-02-1994 door TÜV SÜD Management Service GmbH.

Zuinig in gebruik voor een beter milieu

Het gebruik van ECO DECT (→ pagina 22) bespaart energie en levert op deze wijze een actieve bijdrage aan een beter milieu.

Inzameling van afval en oude apparaten

Oplaadbare batterijen zijn klein chemisch afval. Uitgebreide informatie over het verwijderen van oude batterijen kunt u opvragen bij uw gemeente of de vakhandel waar u het product hebt gekocht.

Elektrische en elektronische producten mogen niet bij het huisvuil worden aangeboden, maar dienen naar speciale inzamelingscentra te worden gebracht die zijn bepaald door de overheid of plaatselijke autoriteiten.



Het symbool van de doorgekruiste vuilnisbak op het product betekent dat het product valt onder Europese richtlijn 2002/96/EC.

De juiste manier van weggooien en afzonderlijke inzameling van uw oude apparaat helpt mogelijke negatieve consequenties voor het milieu en de menselijke gezondheid te voorkomen. Het is een eerste vereiste voor hergebruik en recycling van tweedehands elektrische en elektronische apparatuur.

Uitgebreide informatie over het verwijderen van oude apparatuur kunt u verkrijgen bij uw gemeente, het regionale reinigingsbedrijf, de vakhandel waar u het product heeft gekocht, of bij uw verkoper / vertegenwoordiger.

Onderhoud

Veeg het toestel alleen schoon met een **vochtige** of **antistatische doek**. Gebruik geen oplosmiddelen of microvezeldoekjes.

Gebruik **nooit** een droge doek. Hierdoor kan een statische lading ontstaan.

Contact met vloeistoffen

Als de handset in contact gekomen is met vloeistof:

1. De handset uitschakelen en onmiddellijk de batterijen verwijderen.
2. De vloeistof uit de handset laten lopen.

Bijlage

- Alle onderdelen droog deppen en de handset vervolgens **ten minste 72 uur** met geopend batterijvakje en met de toetsen naar beneden laten drogen op een droge, warme plek (**niet** in een magnetron of oven, enz.).
- 4. De handset pas weer inschakelen als deze volledig droog is.**

Als het toestel volledig droog is, kan het in veel gevallen weer worden gebruikt.

Technische gegevens

Batterijen

Technologie: Nikkel-metaalhydride (NiMH)

Afmetingen: AAA (Micro, HR03)

Spanning: 1,2 V

Capaciteit: 750 mAh

De handset wordt geleverd met twee goedgekeurde oplaadbare batterijen.

Gebruiks-/laadduur van de handset

De bedrijfstijd van uw toestel is afhankelijk van de accucapaciteit, de ouderdom van het accupack en uw belgedrag (alle tijdaanduidingen zijn maximale waarden).

Stand-by-tijd (uren) *	320 * / 180 **
Gesprekstijd (uren)	14
Gebruikstijd bij 1,5 uur gesprekstijd per dag (uren) *	120 * / 95 **
Laadduur in basisstation (uren)	9,5
Laadduur in lader (uren)	7,5

*ECO modus uitgeschakeld, zonder displayverlichting in de ruststand

**ECO modus ingeschakeld, zonder displayverlichting in de ruststand

Algemene technische gegevens

DECT-standaard	wordt ondersteund
GAP-standaard	wordt ondersteund
Aantal kanalen	60 duplexkanalen
Radiofrequentie	1880–1900 MHz
Duplexmethode	tijdmultiplex, 10 ms kaderlengte
Herhaalfrequentie van de zendimpuls	100 Hz
Lengte van de zendimpuls	370 µs
Kanaalraster	1728 kHz
Bitrate	1152 kbit/s
Modulatie	GFSK
Spraakcodering	32 kbit/s
Zendvermogen	10 mW, gemiddeld vermogen per kanaal 250 mW pulsvermogen

Bereik	tot 300 m buitenshuis, tot 50 m binnenshuis
Omgevingseisen tijdens gebruik	+5 °C tot +45 °C; 20 % tot 75 % relatieve luchtvochtigheid
Kiesmethode	Toonkiezen (TDK)

Tabel met tekens

Standaardtekens

	1x	2x	3x	4x	5x	6x	7x	8x	9x	10	11	12	13	14	15
1 ¹⁾	1	£	§	¥	α					x	x	x	x	x	x
2 ²⁾	a	b	c	2	ä	á	à	ã	ç						
3 ³⁾	d	e	f	3	ë	é	è	ê							
4 ⁴⁾	g	h	i	4	ï	í	ì	î							
5 ⁵⁾	j	k	l	5											
6 ⁶⁾	m	n	o	6	ö	ñ	ó	ô	õ						
7 ⁷⁾	p	q	r	7	ß										
8 ⁸⁾	t	u	v	8	ü	ú	û	ù							
9 ⁹⁾	w	x	y	9	ÿ	ý	æ	ø	á						
0 ⁰⁾	←	↑	↓	?	!	0	+	-	:	;	‘	’	;	_	
* ⁰⁾	*	/	()	<	=	>	%							
# ⁰⁾	#	@	\	&	§										

1) spatie

Accessoires

Alle accessoires en batterijen zijn verkrijgbaar in de speciaalzaak.

Gigaset
Original
Accessories

Gebruik alleen originele Gigaset-accessoires. Zo voorkomt u mogelijk lichamelijk letsel en schade aan het product en weet u zeker dat u zich houdt aan alle relevante voorschriften.

Wandmontage van de lader

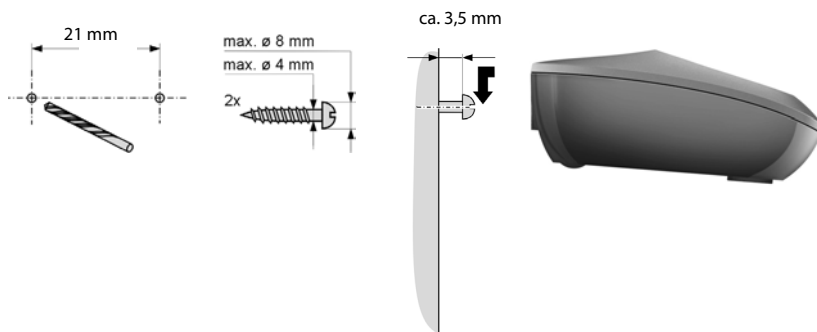

Trefwoordenregister

A	
Aanmelden (handset)	6
Accessoires	33
Anoniem	13
Anonieme oproepen	26
Attentiesignalen	27
Automatisch	
beantwoorden	25
Automatisch beantwoorden	12, 25
B	
Batterijen	
plaatsen	6
Bedieningsstappen (weergave)	2
Bellen	
intern	17
Beller terugbellen	19
Bellerslijst	18
Belsignaal	
melodie instellen	26
volume instellen	25
Beluisteren	
bericht (voicemail)	21
Bereik	5
Bericht	
beluisteren	21
Berichttoets	
lijsten openen	20
Blokkeren	
toetsblokkering in-/uitschakelen	10
C	
CLI, CLIP	12
Customer Care	28
D	
Datum instellen	8
Display	
displaytaal wijzigen	6, 24
gebroken	4
in ruststand	1, 9
instellen	25
Displaytoetsen	1
E	
ECO DECT	22
F	
Flash invoeren	1
G	
Garantie	29
Garantiecertificaat	29
Gebroken display	4
Gehoorapparaten	4
Gemiste oproep	19
Gesprek	
doorschakelen (doorverbinden)	17
intern	17
Goedkeuring	29
Groot lettertype	25
H	
Handmatig	13
Handset	
aanmelden	6
afmelden	7
attentiesignalen	27
contact met vloeistoffen	31
displaytaal	6, 24
gesprek doorverbinden	17
groot lettertype	25
in gebruik nemen	6
in-/uitschakelen	9
instellen (afzonderlijk)	24
microfoon uitschakelen	13
ruststand	9
standaardinstellingen herstellen	27
volume	25
Handsfree-functie	13
Handsree-toets	1
Hekje-toets	1, 10
I	
In gebruik nemen (handset)	6
Inhoud van de verpakking	5
Inschakelen	
attentiesignalen	27

beantwoorden	25
handset	9
toetsblokkering	10
Intern gesprek	17
wisselgesprek	18
Interne oproep	17
Interne oproep configureren	17
Inzameling van afval en oude apparaten	31

K

Kiezen	
telefoonboek	15
Klantenservice	28

L

Lader	
plaatsen	5
Lager stroomverbruik	22
Lijst	
bellerslijst	18
gemiste oproepen	19
nummerherhalingslijst	18
vermelding	19

M

Medische apparatuur	4
Melding van voicemail bekijken	21
Melodie instellen (oproepsignaal)	26
Menu	
navigatie	9
Microfoon van handset	
uitschakelen	13
Milieu	31

N

Navigatietoets	1
Netadapter	4
Netadapter, zuinig	22
Noodoproep	
niet mogelijk	4
Nummer	
opslaan in telefoonboek	14, 16
van beller weergeven (CLIP)	12
van de voicemail invoeren	21
Nummerherhaling	18
Nummerherhalingslijst	10
NummerWeergave	12
NummerWeergave, opmerkingen	13

O

Onderhoud van het toestel	31
Oproep beantwoorden	12, 25
Oproep, anoniem	13
Oproepen	
extern	12
Oproepsignaal	
wijzigen	25

P

Plaatsen, lader	5
-----------------	---

R

R-toets	1
Ruimtebewaking (babyfoon)	23
Ruststand (display)	1, 9
Ruststand, terug naar	9

S

Snelkiestoets A	1, 16
Snelkiestoetsen B tot D	1, 16
Snelkiezen	24
nummers opslaan	16
toetsenprogrammering	
opslaan/wijzigen	16
voicemail	21
Snelkiezen, zie snelkiezen	
Standaardinstellingen instellen	
handset	27
Sterretje-toets	1
Symbool	
belsignaal	27
toetsblokkering	10

T

Taal, display	6
Tabel met tekens	33
Technische gegevens	32
Tekenset	33
Telefoneren	
extern	12
intern	17
oproep beantwoorden	12
Telefoonboek	14
eerste nummer opslaan	14
vermelding opslaan	14
vermelding selecteren	15
vermelding/lijs versturen naar	
handset	15
volgorde van vermeldingen	14

Trefwoordenregister

Terugbellen vanuit bellerslijst	19
Terugbrengen van het zendvermogen	22
Tijd instellen	8
Tijdsturing	26
Toets 1 (snelkiezen) antwoordapparaat	1
Toets 1 (snelkiezen) voicemail	21
Toets aan de zijkant	1
Toetsblokkering	10
Toetsen	
aan/uit-toets	1
berichttoets	20
displaytoetsen	1
handsfree	1
Hekje-toets	1
hekje-toets	10
R-toets	1
snelkiestoetsen	14
snelkiezen voicemail	1, 21
sterretje-toets	1
toets aan de zijkant	1
wistoets	10
zaklamptoets	1

U

Uitschakelen

attentiesignalen	27
beantwoorden	25
handset	9
toetsblokkering	10

V

Veiligheidsinstructies	4
Verbreektoets	12
Versturen	
telefoonboekvermelding naar handset	15
Voicemail	21
nummer invoeren	21
Volgorde in telefoonboek	14
Volume	25
oproepsignaal	25
Volume instellen	
belsignaal	25
handset	25
luidspreker	25
taal handset	25
Volume van de handset	25

W

Weergave melding voicemail	21
Weergeven	
nummer (CLI/CLIP)	12
Wekker	22
Wektijd	22
Wijzigen	
displaytaal	6
Wisselgesprek	
intern gesprek	18
Wistoets	10

Z

Zaklamp	1
Zaklamp (Spot-LED)	24
Zaklamptoets	1
Zendvermogen terugbrengen	22
Zoeken in telefoonboek	15
Zuinige netadapter	22

Issued by
Gigaset Communications GmbH
Frankenstr. 2a, D-46395 Bocholt

© Gigaset Communications GmbH 2015
Subject to availability.
All rights reserved. Rights of modification reserved.
www.gigaset.com

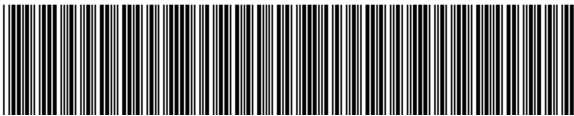

A31008-M2554-R101-1-4N19