

# Gigaset

## E630 - E630 A

### Поздравляем!

Купив продукцию Gigaset, вы выбрали марку, которая заботится об окружающей среде. Эта продукция упакована в экологически чистую упаковку!

Подробнее на сайте [www.gigaset.com](http://www.gigaset.com).



GIGASET. INSPIRING CONVERSATION.  
**MADE IN GERMANY**



## Общее описание трубки



- 1 Светодиодный фонарик/Визуальный сигнал вызова (→ стр. 51, → стр. 50)
- 2 Дисплей в режиме ожидания
- 3 Панель индикаторов состояния (→ стр. 62)  
Значки показывают текущие настройки и рабочее состояние телефона
- 4 Боковые кнопки (→ стр. 16)
- 5 Экранные кнопки (→ стр. 16)
- 6 Кнопка отбоя, кнопка включения/выключения  
Отбой; функция отмены; возврат на предыдущий уровень меню (краткое нажатие); возврат в режим ожидания (нажать и удерживать); включение/выключение трубки (нажать и удерживать в режиме ожидания)
- 7 Кнопка сообщений (→ стр. 18)  
Доступ к спискам сообщений и вызовов; Мигает: новое сообщение или новый вызов
- 8 Кнопка профиля (→ стр. 50)
- 9 Кнопка «решетка» (#)  
Включение/выключение блокировки клавиатуры (нажать и удерживать в состоянии ожидания); Переключение между прописными/строчными буквами и цифрами
- 10 Соединительный разъем для трубки (→ стр. 9)
- 11 Микрофон
- 12 Кнопка «звездочка» (\*)  
При установленном соединении: переключение с импульсного на тональный набор (краткое нажатие); При вводе текста: открытие таблицы специальных символов
- 13 Кнопка 1  
Выбор автоответчика (только Gigaset E630A → стр. 35)/сетевого почтового ящика (нажать и удерживать)
- 14 Кнопка повторного вызова  
- Консультационный вызов (мигает)  
- Вставка паузы при наборе (нажать и удерживать)
- 15 Кнопка ответа на вызов/кнопка режима громкой связи  
Отображается набранный номер; Ответ на вызов; переключение с динамика трубки в режим громкой связи; Открытие списка повторного набора (краткое нажатие); начало набора номера (нажать и удерживать); При составлении SMS: отправить SMS
- 16 Кнопка управления/кнопка меню (→ стр. 15)

## Общее описание базового блока

---



### Кнопка регистрации/поиска

- ◆ Поиск трубки («пейджинг») (**краткое нажатие**) → стр. 41.
- ◆ Регистрация трубок и устройств DECT (**нажать и удерживать**) → стр. 40.









Если требуется проверить, оснащено ли устройство встроенным автоответчиком, → стр. 35.

# Содержание

---

Общее описание трубки .....	1
Общее описание базового блока .....	2
Правила техники безопасности .....	4
Начало работы .....	5
Разъяснения по использованию инструкции для управления телефоном .....	14
Знакомство с телефоном .....	15
Совершение вызовов .....	20
Настройка параметров телефона .....	25
Работа с ретранслятором .....	31
Изменение PIN-кода системы .....	32
Восстановление стандартных настроек телефонной трубки .....	32
Экономичный режим ECO DECT .....	33
Автоответчик (Gigaset E630A) .....	35
Сетевой почтовый ящик .....	39
Использование нескольких трубок .....	40
Телефонная (адресная) книга .....	44
Список вызовов .....	48
Доступность .....	49
Звуковые профили .....	50
Подсветка .....	51
Календарь .....	51
Будильник .....	53
Режим «Радионяня» .....	54
SMS (текстовые сообщения) .....	56
Работа телефона с маршрутизатором/офисной АТС .....	60
Значки на экране .....	62
Обзор меню .....	64
Служба сервиса и поддержки .....	67
Меры экологической безопасности .....	74
Приложение .....	75
Аксессуары .....	78
Алфавитный указатель .....	81

## Правила техники безопасности

	<p>Перед использованием телефона внимательно прочитайте инструкции по технике безопасности и руководство по эксплуатации.</p> <p>Телефон не может работать при неисправном электропитании. Он также <b>не может передавать экстренные вызовы</b>.</p> <p>Номера экстренного вызова <b>невозможно</b> набрать, если <b>кнопки или дисплей заблокированы!</b></p>
	<p>Не пользуйтесь устройствами во взрывоопасных помещениях (например, окрасочных цехах).</p>
	<p>Базовая станция и зарядное устройство не защищены от брызг. Не устанавливайте их во влажной среде, например в ванной или душевой комнате.</p>
	<p>Используйте только адаптер питания, указанный на устройстве.</p>
	<p>Используйте только <b>перезаряжаемые аккумуляторы</b>, которые отвечают <b>техническим требованиям</b> (см. «Технические характеристики»). Никогда не используйте обычные (одноразовые) батарейки или аккумуляторы других типов, так как это может значительно навредить Вашему здоровью и привести к травме. Аккумуляторы со следами повреждений должны быть заменены.</p>
	<p>Не используйте неисправное устройство или отдайте его в ремонт в наш сервисный центр, так как оно может создавать помехи другим беспроводным устройствам.</p>
	<p>Не используйте устройство, если его дисплей поврежден или разбит. Острые края разбитого стекла или пластика могут повредить руки или лицо. Отправьте устройство для ремонта в отдел обслуживания.</p>
	<p>Не подносите трубку к уху обратной стороной при звонке или в режиме громкой связи. Это может привести к серьезному хроническому ухудшению слуха.</p> <p>Телефон может вызвать помехи (неприятный шум или свист) в аналоговом слуховом аппарате или привести к его перегрузке. Если Вам потребуется помощь, обратитесь к продавцу слухового аппарата.</p>
	<p>Работающий телефон может воздействовать на находящееся поблизости медицинское оборудование. Следите за соблюдением технических требований с учетом конкретных условий работы (например, в кабинете врача).</p> <p>Если Вы пользуетесь каким-либо медицинским устройством (например кардиостимулятором), обратитесь к изготовителю устройства. Он сообщит Вам сведения о восприимчивости данного устройства к внешним источникам высокочастотной энергии (технические характеристики изделия Gigaset см. в разделе «Технические характеристики»).</p>

# Начало работы

---

## Проверка комплекта поставки

- ◆ Один базовый блок.
- ◆ Один блок питания для базового блока.
- ◆ Один телефонный шнур.
- ◆ Одна телефонная трубка.
- ◆ Одна зарядная подставка с блоком питания.
- ◆ Одна крышка аккумуляторного отсека (задняя крышка трубки).
- ◆ Один фиксирующий диск.
- ◆ Два аккумулятора.
- ◆ Один зажим для крепления на пояс.
- ◆ Одна резиновая крышка для гнезда трубки.
- ◆ Одно руководство пользователя.

Если вы приобрели модель с несколькими трубками, комплект должен содержать два аккумулятора, крышку отсека для аккумуляторов, один зажим для крепления на пояс и зарядную подставку с блоком питания для каждой дополнительной трубки.

## Установка базового блока и зарядной подставки

Базовый блок и зарядная подставка рассчитаны на работу в закрытом сухом помещении при температуре от +5 до +45 °С.

- ▶ Установите базовый блок на горизонтальной, не скользкой поверхности в центральной части здания или дома либо закрепите его на стене (→ стр. 7).

Обычно ножки телефона не оставляют следов на поверхности. Однако, учитывая разнообразие современных мебельных лаков и политур, полностью исключить возможность появления таких следов нельзя.

### Примечания

- ◆ Не подвергайте телефон воздействию источников тепла, прямых солнечных лучей и электрических приборов.
- ◆ Берегите телефон Gigaset от влаги, пыли, агрессивных жидкостей и паров.
- ◆ Учитывайте дальность связи базового блока. Она составляет до 50 м в помещении и до 300 м вне помещений при отсутствии препятствий. Радиус действия уменьшается, когда выключен режим **Макс. дальность** (→ стр. 33).

## Подключение базового блока к телефонной и электрической сетям

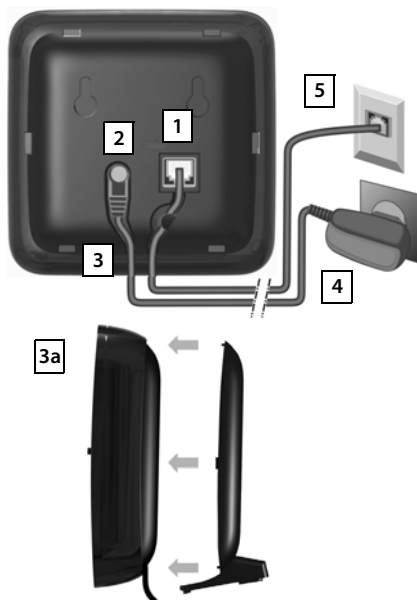

- ◆ Вставьте телефонный кабель в правый/нижний гнездовой разъем **1** в задней части основания до защелкивания в фиксаторах.
- ◆ Вставьте кабель питания от блока питания в левый/верхний гнездовой разъем **2**.
- ◆ Уложите оба кабеля в предназначенные для них канавки **3**.
- ◆ Вставьте выступы крышки в соответствующие выемки на задней стороне базового блока **3a** (не при настенном монтаже).
- ◆ Подключите блок питания **4**.
- ◆ Подключите телефонный разъем **5**.

### Примечания

- ◆ Блок питания должен быть **подключен постоянно**, поскольку для работы телефона необходим источник питания.
- ◆ Пользуйтесь только блоком питания и телефонным кабелем **из комплекта поставки**. Телефонные кабели могут различаться по разводке контактов (разводка контактов → стр. 77).



## Монтаж базового блока на стене (дополнительный вариант)

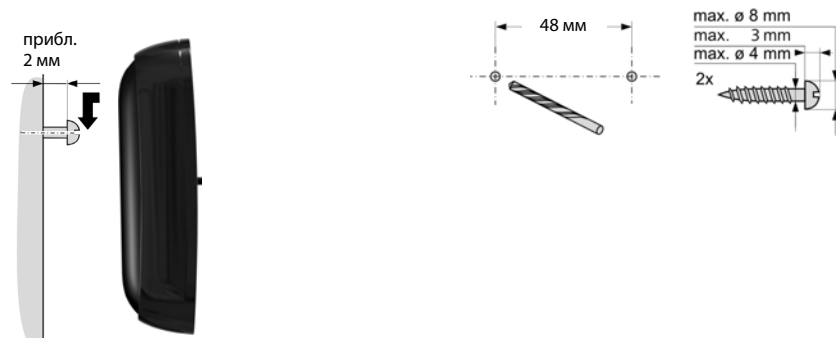

## Подключение зарядной подставки

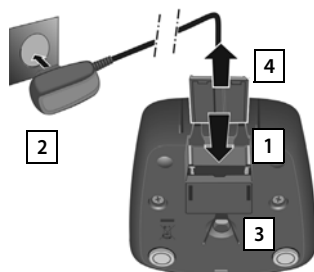

- ▶ Подсоедините плоский штекерный разъем к зарядной подставке **1**.
- ▶ Подсоедините блок питания к розетке **2**.

Если требуется отсоединить штекерный разъем от зарядной подставки:

- ▶ Отсоедините блок питания от сетевой розетки.
- ▶ Нажмите кнопку фиксатора **3** и отсоедините штекерный разъем **4**.

## Подготовка трубки к работе

Дисплей защищен полимерной пленкой. Снимите эту защитную пленку!

## Установка аккумуляторов и закрытие крышки отсека для аккумуляторов

### Внимание!

Используйте только аккумуляторы, рекомендованные фирмой Gigaset Communications GmbH (→ стр. 76). Несоблюдение этого требования может привести к травмам. Например, возможно повреждение корпуса аккумуляторов или их взрыв. Кроме того, при использовании аккумуляторов, отличных от рекомендуемых, возможна неправильная работа или повреждение телефона.

## Начало работы

- ▶ Вставляя аккумуляторы, соблюдайте полярность (правильную полярность +/- см. на схеме).
- ▶ Держа крышку отсека для аккумуляторов под небольшим углом, сначала вставьте в корпус ее нижнюю часть [1].
- ▶ Затем нажмите на крышку [2] до защелкивания в фиксаторах.
- ▶ Установите фиксирующий диск, как показано на рисунке (под углом прибл. 20°) [3]. Следите за метками в виде стрелок.
- ▶ Поверните фиксирующий диск до упора по часовой стрелке [4]. Фиксирующий диск установлен, если метки на диске совпадают с метками на крышке [5].

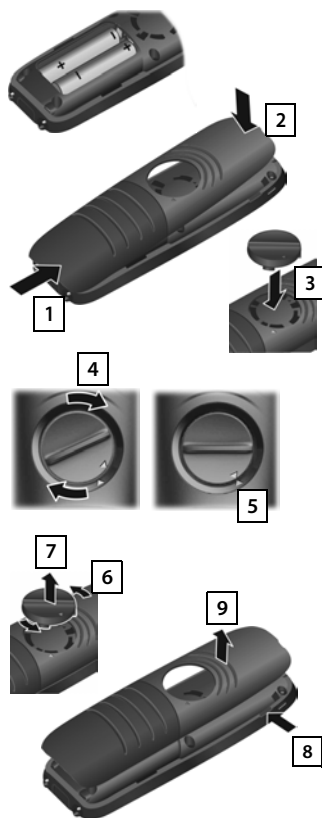

Чтобы открыть крышку отсека для аккумуляторов, например для замены аккумуляторов:

- ▶ Поверните фиксирующий диск до упора против часовой стрелки [6] (прибл. 20°) и снимите его [7].
- ▶ Вставив ноготь в выемку на боковой стороне между крышкой и корпусом [8], снимите крышку [9].

## Зажим для крепления на поясе

На трубке предусмотрены боковые пазы для крепления поясного зажима.

- ◆ Чтобы закрепить зажим на трубке, положите зажим на заднюю сторону трубки и надавите на него, чтобы выступы зажима защелкнулись в пазах.
- ◆ Чтобы снять зажим, надавите большим пальцем правой руки по центру зажима, вставьте ноготь большого пальца левой руки между зажимом и корпусом трубки и снимите зажим, потянув его вверх.



## Подключение гарнитуры



Гарнитуру можно подключить к нижней стороне трубки с помощью штекерного разъема 2,5 мм **1**. Информация о рекомендуемых гарнитурах приведена на соответствующей странице изделий сайта [www.gigaset.com](http://www.gigaset.com).

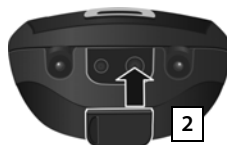

Если подключать гарнитуру не требуется, установите прилагаемую резиновую крышку **2**, чтобы обеспечить защищенность трубки от брызг.

## Зарядка аккумуляторов

Аккумуляторы поставляются частично заряженными. Перед началом эксплуатации их следует полностью зарядить. (Когда аккумуляторы полностью заряжены, значок питания ⚡ на дисплее гаснет.)



### Примечания

- ◆ Трубку следует устанавливать только в предназначенный для нее базовый блок или зарядную подставку.
- ◆ Во время зарядки аккумулятор может нагреваться. Это не опасно.
- ◆ С течением времени емкость аккумулятора по техническим причинам уменьшается.
- ◆ Телефонные трубки из комплекта поставки уже зарегистрированы в базовом блоке. Если телефонная трубка не зарегистрирована (отображается текст «**Зарегистрируйте трубку**» или «**Установите трубку на базу**»), зарегистрируйте ее вручную (→ стр. 40).

## Изменение языка меню

Язык меню можно также изменить с помощью меню:



 ►  ► ОК ►  Язык ► ОК ►  Выберите язык ► **Выбрать**

или, если вы не понимаете текущий установленный язык, перейдите к:



► Нажмите правую кнопку управления.



► **Медленно** одну за другой нажмите кнопки  и .

### Пример



Открывается экран выбора языка. Выбран текущий язык (например, английский).



► Нажимайте нижнюю кнопку управления  ...

### Пример



... пока не появится требуемый язык, например, русский.

Нажмите **правую** кнопку, расположенную непосредственно под дисплеем, чтобы выбрать язык.

### Пример





Выбранный пункт помечается значком .

► Нажмите и **удерживайте** кнопку отбоя вызова  для возврата в режим ожидания.

## Установка даты и времени







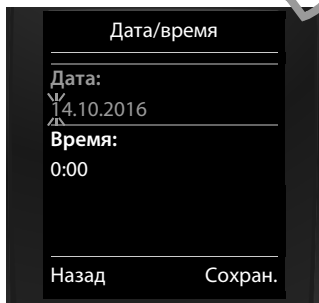

Установите дату и время для назначения правильной даты и времени входящим вызовам и для использования будильника.



- ▶ Нажмите кнопку **Уст.врем** под экраном дисплея, чтобы открыть поле ввода. (Если дата и время уже установлены, откройте поле ввода с помощью меню:  ▶  ▶ **OK** ▶ **Дата/время** ▶ **OK**)





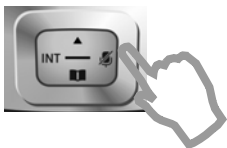

На дисплей выводится подменю **Дата/время**.

- ▶ Мигает активная позиция ввода. С помощью цифровых кнопок введите день, месяц и год — 8 цифр, например,         для 14.10.2016.

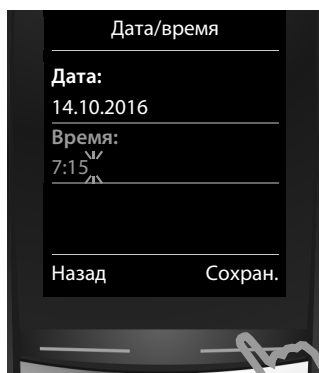

Если требуется изменить позицию ввода, например, для исправления введенного значения, нажимайте управляющую клавишу с **правой** или **левой** стороны.



- ▶ Нажмите управляющую клавишу **снизу** для перехода к вводу времени.
- ▶ С помощью цифровых кнопок введите часы и минуты (всего 4 цифры), например    , чтобы ввести время 07:15. Если необходимо, переключайтесь между полями ввода с помощью управляющей клавиши.
- ▶ Нажмите кнопку **Сохран.** под экраном дисплея, чтобы сохранить введенные данные.



На дисплее отображается **Сохранено**.  
Вы услышите сигнал подтверждения.

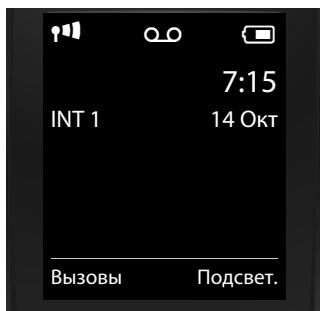

Трубка автоматически возвращается в режим ожидания.

**Теперь телефон готов к работе.**

## Что делать дальше?

Задав основные настройки, вы можете сразу приступить к совершению звонков, настроить телефон в соответствии со своими потребностями или сначала ознакомиться с основными функциями.

---

### Настройка сигналов вызова

Можно назначить различные звуковые сигналы для внутренних и внешних вызовов, напоминаний (→ стр. 27), будильника (→ стр. 53) и отдельных вызывающих абонентов (→ стр. 44).

---

### Защита от нежелательных звонков

Настройте телефон, чтобы он не подавал сигнал в случае поступления анонимных вызовов, или воспользуйтесь функцией контроля времени (→ стр. 29).

---

### Настройка телефона в соответствии с окружающей обстановкой

Для настройки телефона в соответствии с тихой или шумной окружающей обстановкой можно использовать 3 звуковых профиля (→ стр. 50).

---

### Настройка автоответчика

Можно записать собственное сообщение автоответчика и настроить параметры записи (→ стр. 35).

---

### Зарегистрируйте имеющуюся трубку Gigaset и добавьте ее в телефонную книгу

Уже имеющиеся трубки можно использовать с новым базовым блоком. Также можно перенести записи телефонной книги с этих трубок на новую трубку (→ стр. 40, → стр. 46).

---

### Настройка режима ECO DECT

Экономичный режим позволяет уменьшить мощность передачи (излучения) вашего телефона (→ стр. 33).



---

При возникновении каких-либо вопросов по использованию телефона ознакомьтесь с советами по диагностике и устранению неполадок (→ стр. 68) или обратитесь в нашу Группу поддержки потребителей (→ стр. 67).

## Разъяснения по использованию инструкции для управления телефоном

---

Кнопки на трубке Gigaset отображаются в инструкции следующим образом:

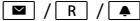
	Кнопка ответа на вызов/кнопка меню/кнопка отбоя
	Цифровые/буквенные кнопки
	Кнопка «звездочка»/кнопка «решетка»
	Кнопка сообщения/кнопка повторного набора/кнопка профиля









Общие сведения о значках на экране (→ стр. 62).

### Пример: включение/выключение автоматического приема вызовов

Иллюстрация в инструкции по эксплуатации:

 ►  ► ОК ►  **Телефония** ► ОК ► **Авт.прием выз.** ► **Измен.** (☑ = включено)

Выполните следующую процедуру:

- ▶ : в режиме ожидания нажмите управляющую клавишу с **правой** стороны, чтобы открыть главное меню.
- ▶ : перейдите к значку  с помощью кнопки управления .
- ▶ **ОК**: нажмите экранную кнопку **ОК** или среднюю часть кнопки управления , чтобы открыть подменю **Настройки**.
- ▶  **Телефония**: перейдите к пункту **Телефония** с помощью кнопки управления .
- ▶ **ОК**: нажмите экранную кнопку **ОК** или среднюю часть кнопки управления , чтобы открыть подменю **Телефония**.
- ▶ **Авт.прием выз.**: выбран пункт включения или выключения функции автоматического приема вызова.
- ▶ **Измен.** (☑ = включено): нажимайте экранную кнопку **Измен.** или среднюю часть кнопки управления  для включения или выключения (☑ = включено, ☐ = выключено).



## Знакомство с телефоном

### Включение/выключение телефонной трубки

- ▶ Чтобы включить или выключить трубку, в состоянии ожидания нажмите и **удерживайте** кнопку отбоя .

### Блокировка и разблокировка клавиатуры

Блокировка клавиатуры предотвращает случайное нажатие кнопок. Если нажать кнопку при заблокированной клавиатуре, отображается сообщение.

- ▶ Чтобы заблокировать или разблокировать клавиатуру, нажмите и удерживайте кнопку .

Если на трубку поступает вызов, блокировка клавиатуры автоматически отключается, позволяя принять вызов. По завершении вызова клавиатура снова блокируется.





### Кнопка управления

В следующем описании сторона кнопки управления (верхняя, нижняя, правая, левая и середина), используемая в различных рабочих ситуациях, выделяется черным цветом, например,  для ситуации, когда требуется нажать правую сторону кнопки управления.





Кнопка управления обеспечивает навигацию по меню и перемещение между полями ввода. В режиме ожидания или во время внешнего вызова она выполняет следующие функции.

#### Когда телефонная трубка находится в состоянии ожидания

-  Открытие телефонной книги.
-  или  Отображение главного меню.
-  Отображение списка трубок.

#### Во время внешнего вызова

-  Открытие телефонной книги.
-  Начало внутреннего консультационного вызова.
-  Регулировка громкости динамика для обычного режима и режима громкой связи.

### Функции, выполняемые при нажатии центральной части кнопки управления

Кнопка выполняет различные функции в зависимости от конкретной ситуации.

- ♦ В режиме ожидания открывается главное меню.
- ♦ В подменю, а также при выборе полей и вводе в них данных эта кнопка выполняет функции экранных кнопок **ОК**, **Да**, **Сохран.**, **Выбрать** и **Измен.**

#### Примечание

В этих инструкциях демонстрируется открытие главного меню нажатием правой стороны кнопки управления и подтверждение функций нажатием соответствующей экранной кнопки. Однако при желании можно также нажимать центральную часть кнопки управления.

### Боковые кнопки

-  Эти кнопки на правой стороне трубки служат для задания громкости динамика телефона, сигнала вызова, режима громкой связи, будильника, напоминаний и гарнитур в зависимости от ситуации.

### Экранные кнопки

Экранные кнопки выполняют функции, заданные по умолчанию в состоянии ожидания, но эти функции можно переназначить (→ стр. 30).

Функции экранных кнопок изменяются в зависимости от текущей ситуации.

Пример

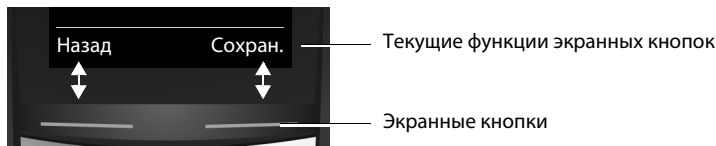

Ниже перечислены некоторые важные экранные кнопки.

- |                |                                                   |
|----------------|---------------------------------------------------|
| <b>Опции</b>   | Открытие меню других функций.                     |
| <b>ОК</b>      | Подтверждение выбора.                             |
| <b>Назад</b>   | Возврат на один уровень меню или отмена операции. |
| <b>Сохран.</b> | Сохранение записи.                                |

Общие сведения о значках на экранных кнопках (→ стр. 63).

## Руководство по использованию меню

Функции телефона отображаются в меню, состоящем из нескольких уровней. Обзор меню → стр. 64.

### Главное меню (первый уровень меню)

- ▶ Чтобы открыть главное меню, нажмите **правую** сторону кнопки управления , когда телефон находится в режиме ожидания.

Функции главного меню отображаются на дисплее значками. Значок выбранной функции выделяется, и название соответствующей функции появляется в заголовке дисплея.

Чтобы вызвать функцию, т. е. открыть соответствующее подменю (меню следующего уровня), выполните следующее.

- ▶ С помощью кнопки управления  перейдите к требуемой функции и нажмите экранную кнопку **OK**.

Возврат в состояние ожидания: **кратко** нажмите экранную кнопку **Назад** или кнопку отбоя .

Пример

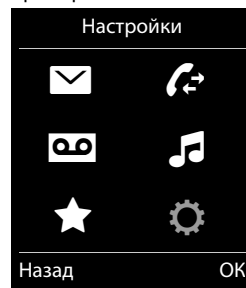

### Подменю

Функции подменю выводятся на дисплей в виде списка.

Чтобы вызвать функцию, выполните следующее.

- ▶ Перейдите к функции с помощью кнопки управления  и нажмите кнопку **OK**.

Возврат на предыдущий уровень меню: **кратко** нажмите экранную кнопку **Назад** или кнопку отбоя .

Пример

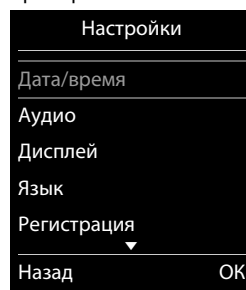

### Возврат в состояние ожидания

Из любого меню:

- ▶ Нажмите и **удерживайте** кнопку отбоя .





или

- ▶ Если не нажимать никаких кнопок, экран **автоматически** вернется в состояние ожидания через 2 мин.

## Список сообщений

Все полученные сообщения сохраняются в списках сообщений. Когда в списке появляется **новая запись**, звучит предупредительный сигнал. Также мигает кнопка сообщений (если она включена → стр. 26). В режиме ожидания на экране отображаются значки типов сообщений и количество новых сообщений.

Имеющиеся новые сообщения:

- ♦  В автоответчике (только Gigaset E630A)/сетевом почтовом ящике (→ стр. 36, → стр. 39)
- ♦  В списке пропущенных вызовов
- ♦  В списке SMS (→ стр. 57)
- ♦  В списке пропущенных напоминаний (→ стр. 52)

Пример

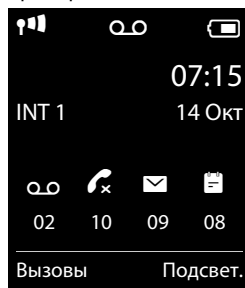

Откройте список сообщений, нажав кнопку сообщений . Доступны следующие списки сообщений.

- ♦ **Автоответчик:** список автоответчика (только Gigaset E630A → стр. 35)
- ♦ **Почтовый ящик:** сетевой почтовый ящик, если эта функция поддерживается оператором связи, а номер сетевого почтового ящика сохранен в памяти телефона.
- ♦ **SMS сообщ.:** список входящих сообщений
- ♦ **Проп. вызовы:** список пропущенных вызовов (см. «Список вызовов» → стр. 48)
- ♦ **Проп. сигналы:** список пропущенных напоминаний

Значок сетевого почтового ящика отображается всегда при условии, что его номер сохранен в телефоне. Остальные списки отображаются, только если они содержат сообщения.

**Открытие списка:**  Выберите требуемый список ▶ **OK**

**Исключение:** при выборе **сетевого почтового ящика** выбирается номер этого ящика (→ стр. 39). Списки на экране не открываются.

## Ввод цифр и текста



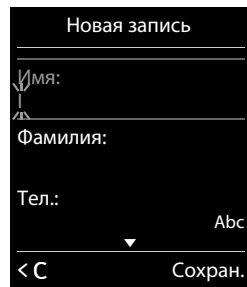



Если отображаются несколько полей для ввода номера и/или текста (например, **Имя** и **Фамилия** в записи телефонной книги), одно из полей активируется автоматически. Для активации других полей на них следует перейти с помощью кнопки управления . Поле активировано, если внутри него мигает курсор.



## Исправление неправильных записей

- ◆ Удаление **символов** перед курсором: **кратко** нажмите экранную кнопку **< C**.
- ◆ Удаление **слов** перед курсором: нажмите и **удерживайте** экранную кнопку **< C**.

## Ввод текста

- ◆ **Буквы/символы:** каждой кнопке от  до  назначено несколько букв и символов. Символы, соответствующие кнопке, отображаются в строке выбора внизу экрана слева. Выбранный символ выделяется. Чтобы выбрать нужную букву или символ, кратко нажмите и отпустите кнопку несколько раз подряд.
- ◆ **Перемещение курсора:** буквы и символы вставляются в положение курсора. В полях, содержащих несколько символов, курсор можно перемещать, нажимая кнопку управления  или .
- ◆ **Ввод в нижнем регистре, в верхнем регистре или ввод цифр:** нажимая кнопку , переключитесь в нижний регистр, верхний регистр или в режим цифр для ввода **следующих символов**.  
При редактировании записи телефонной книги первая буква и каждая буква после пробела автоматически вводятся в верхнем регистре.
- ◆ **Специальные символы:** нажмите кнопку со звездочкой , чтобы открыть таблицу специальных символов. С помощью кнопки со звездочкой перейдите к требуемому символу и выберите его, нажав экранную кнопку **Вставить**.
- ◆ **Специальные буквы:** умляуты и другие диакритические знаки можно выбирать, несколько раз нажимая кнопку соответствующей буквы. См. таблицу специальных символов → стр. 77.

## Совершение вызовов

### Совершение внешнего вызова

▶ Введите номер и **кратко** нажмите кнопку ответа на вызов

или

▶ Нажмите и **удерживайте** кнопку ответа на вызов

Набор номера можно прервать, нажав клавишу отбоя

### Набор номера из списка повторного набора

В списке повторного набора содержатся 20 последних набранных на трубке номеров. С этим списком можно работать аналогично спискам сообщений в телефоне (→ стр. 18).

▶ Чтобы открыть список повторного набора **кратко** нажмите кнопку ответа на вызов

▶ Выберите запись. ▶ Нажмите кнопку ответа на вызов . Производится набор номера.

Когда отображается имя и соответствующий номер телефона: нажмите экранную кнопку **Просмот.**

### Управление записями списка повторного набора:

▶ Откройте список повторного набора. ▶ Выберите запись. ▶ **Опции.**

Доступны следующие функции.

◆ **Копир. в тел.книгу** ▶ **ОК**

Копирование записи в телефонную книгу (→ стр. 44).

◆ **Используй. номер** ▶ **ОК**

Копирование номера, отображаемого на экране, его редактирование или дополнение с последующим выбором с помощью кнопки или сохранением в виде новой записи телефонной книги с помощью кнопки

◆ **Удалить запись** ▶ **ОК**

Удаление выбранной записи.

◆ **Удалить все** ▶ **ОК**

Удаление всех записей.

### Набор номера из списка вызовов

▶ ▶ **ОК** ▶ Выберите список. ▶ **ОК**

▶ Выберите запись. ▶

▶ Производится набор номера.



#### Примечания

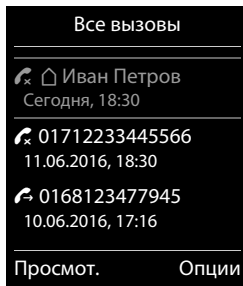

- ◆ Список вызовов можно также открыть с помощью экранной кнопки **Вызовы**, но необходимо соответствующим образом назначить экранную кнопку (→ стр. 30).
- ◆ Список **Пропущ. вызовы** можно также открыть с помощью кнопки сообщений

#### Пример



## Набор номера из телефонной книги

 ▶  Выберите запись. ▶ 

- ▶ Если введено несколько номеров: выберите номер с помощью кнопки  и нажмите кнопку ответа на вызов  или кнопку **ОК**.
- ▶ Производится набор номера.

## Набор в системах с добавочными номерами (набор добавочного номера с задержкой)

При наборе номера абонента из большой корпоративной сети (с УАТС) можно набирать добавочный номер сразу после основного номера. Для этого сохраните в телефонной книге основной номер с двумя звездочками и добавочным номером (например, 123456\*\*128). Телефон сначала выбирает номер, указанный перед звездочками \*\*. Затем можно выбрать, следует ли использовать сохраненный добавочный номер или, если линия занята, другой требуемый добавочный номер.

Выполните следующие действия.

- ▶ Выберите запись в телефонной книге.

Набирается номер, указанный перед звездочками.

Отображается экранная кнопка **Доб.ном.**

- ▶ Можно использовать добавочный номер (указанный после \*\*) без изменений или ввести его снова с помощью кнопок.
- ▶ Для набора добавочного номера нажмите экранную кнопку **Доб.ном.** не позднее, чем через 15 сек.

Устанавливается соединение с добавочным номером.

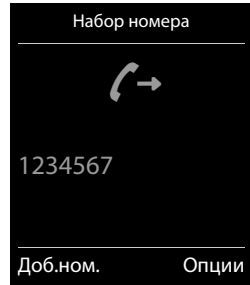

## Быстрый набор



Можно настроить телефон, чтобы он набирал определенный номер при нажатии **кнопки, заданной пользователем**. Это позволяет, например, детям, которые еще не могут сами ввести номер, звонить по заданному номеру.

 ▶  ▶ **ОК** ▶  Быстрый набор ▶ **ОК**

- ▶ **Активация:**  **Вкл. / Выкл.**
- ▶ **Вызов на номер:** введите или измените номер, который требуется набирать.
- ▶ **Сохран.**



Включенный быстрый набор отображается на экране режима ожидания. Сохраненный номер набирается при нажатии любой кнопки. Чтобы отменить набор номера, нажмите кнопку отбоя .

**Завершение режима быстрого набора:**

- ▶ Нажмите экранную кнопку **Выкл.** ▶ Нажмите и **удерживайте** кнопку .
- или
- ▶ Нажмите и **удерживайте** кнопку .

## Прием вызова





Возможные действия:

- ▶ Нажмите кнопку .
- ▶ Если включен режим **Авт.прием выз.** (→ стр. 27), снимите трубку с зарядной подставки.
- ▶ Gigaset E630A (→ стр. 35): нажмите экранную кнопку  для переключения вызова на автоответчик (→ стр. 37).

**Прием вызова на модуле громкой связи Gigaset L410** (→ стр. 79): нажмите кнопку ответа на вызов. Чтобы пользоваться модулем L410, нужно зарегистрировать его в базовом блоке. Следуйте указаниям инструкции по эксплуатации модуля Gigaset L410.

## Включение/выключение простого автоматического приема вызовов

Помимо кнопки ответа на вызов , для приема вызовов можно использовать кнопки

   и  .

 ▶  ▶ **OK** ▶  **Телефония** ▶ **OK** ▶  **Быстрый прием** ▶ **Измен.** (☑ = включено)

**Обратите внимание:** изменения постоянно сохраняются только в пункте **Режим Личный** (→ стр. 50).

## Отображение вызывающего абонента

Для выбранного вызова можно вывести на экран номер вызывающего абонента.

**Предварительное условие:** необходимо коснуться пункта "**Русский АОН**" перед приемом входящего вызова или включить функцию FSK-CLIP (автоматическая индикация телефонного номера).



## Задание отображения телефонного номера для CLIP/CLI

(CLIP = отображение номера вызывающего абонента, CLI = определение номера вызывающего абонента)

Для отображения номера вызывающего абонента телефон должен быть соответствующим образом настроен.

Настройка распознавания протокола:





 ▶  ▶ **OK** ▶  **Телефония** ▶ **OK** ▶  **Определ. номера** ▶ **OK** ▶ **Выбор протокола:**

-  **Автоматич.** (распознаются все форматы АОН, FSK и DTMF отображаются немедленно)
-  **"Русский АОН"** (распознается только российский формат АОН)
-  **Caller ID** (распознаются только форматы DTMF и FSK)



## Только для российского формата АОН

Настройка количества цифр для телефонного номера вызывающего абонента:

 ►  ► **OK** ►  **Телефония** ► **OK** ►  **Определ. номера** ► **OK**  
 ►  **Кол-во опр. цифр:** введите количество цифр (5...7) (значение по умолчанию: 7 цифр)

Настройка автоматического захвата линии:

 ►  ► **OK** ►  **Телефония** ► **OK** ►  **Определ. номера** ► **OK**  
 ►  **Авт. занятие линии:**  **Вкл./Выкл.**

При включении данной функции телефон автоматически устанавливает телефонное соединение. Это требует технология работы "Русского АОНа". При этом для вызывающего абонента начнется платная тарификация вызова, согласно его тарифному плану.

## Определение номера вызывающего абонента

Отображается номер вызывающего абонента. Если номер абонента сохранен в телефонной книге, отображаются тип номера и имя.

### Функция FSK-CLIP выключена:

Вместо номера отображается надпись **Внешний**

- ◆ Если номер не был передан или если не была нажата кнопка "Русский АОН".
- ◆ Если вызывающий абонент отказался от услуги CLI.
- ◆ Если вызывающий абонент не запросил CLI.

## Без определения номера вызывающего абонента

Вместо имени и номера отображается следующая информация.

- ◆ **Внешний:** номер не передан.
- ◆ **Анонимный:** вызывающий абонент запретил определение своего номера.
- ◆ **Неопределен:** вызывающий абонент не запросил услугу отображения его номера.

## Примечания об индикации номера телефона для услуги CLIP

По умолчанию номер вызывающего абонента выводится на дисплей телефона → стр. 69 или ► [www.gigaset.com/service](http://www.gigaset.com/service).

## Громкая связь

Разрешая другим людям прослушивать разговор, следует предупредить об этом собеседника.









Включение или выключение режима громкой связи во время разговора, при установлении соединения или при прослушивании сообщений с автоответчика (только Gigaset E630A → стр. 35).

► Нажмите кнопку .

Установка трубки на зарядную подставку во время вызова:

► Устанавливая трубку на зарядную подставку, нажмите и удерживайте кнопку  в течение еще 2 сек.

## Настройка громкости динамика

- ◆ Доступ к настройкам через меню:
  -  ►  ► ОК ► Громкость трубки ► ОК
  - ▶ **Наушник:**  Можно установить один из 5 уровней громкости динамика трубки и гарнитуры.
  - ▶ **Громкоговоритель:**  Установите один из 5 уровней громкости.
  - ▶ **Сохран.**
- ◆ Доступ к настройкам **во время вызова** для текущего используемого режима (громкая связь, трубка, гарнитура):
  - ▶ Нажимайте боковые кнопки / (→ стр. 1) или кнопку управления  ► .
  - ▶ Настройка сохраняется автоматически через 2 сек. или при нажатии экранной кнопки **Сохран.** На дисплее снова открывается предыдущий экран.

### Примечание

Изменения постоянно сохраняются только в пункте **Режим Личный** (→ стр. 50).

## Включение/выключение микрофона

Выключение микрофона во время вызова не позволяет собеседнику слышать ваш разговор.

- ▶ Для включения или выключения микрофона нажимайте кнопку .

## Настройка параметров телефона

Трубка и базовый блок уже настроены, но вы можете изменить настройки в соответствии со своими предпочтениями.

Параметры можно изменять с помощью меню **Настройки** во время вызова или в состоянии ожидания.

### Изменение языка меню

☰ ▶ ⚙ ▶ ОК ▶ 🗣 Язык ▶ ОК ▶ 🗣 Выберите язык ▶ **Выбрать** (🗳 = выбрано)

### Задание кода страны и местного междугороднего кода

Для передачи телефонных номеров (например, в формате vCard) необходимо предварительно сохранить в телефоне ваш код зоны (международный и местный междугородный коды). Некоторые из них уже введены в трубку. Следите, чтобы префикс был должным образом отделен от остальной части кода зоны.

☰ ▶ ⚙ ▶ ОК ▶ 📞 Телефония ▶ ОК  
 ▶ 🗣 Коды зон ▶ ОК ▶ 🗣 Перейдите в поле ввода, удалите номер с помощью кнопки **<C**, если требуется.  
 ▶ Введите номер. ▶ **Сохран.**

#### Пример

Коды зон	
<b>Международн. код:</b>	00 - 49
<b>Код города:</b>	0 - [8 ]
< C	
Сохран.	

### Задание параметров дисплея трубки

#### Параметры заставки

В телефоне можно задать заставку дисплея для режима ожидания. Можно выбрать аналоговые часы, цифровые часы или изображение.

Для отображения экрана состояния ожидания **кратко** нажмите кнопку 🗣.

☰ ▶ ⚙ ▶ ОК ▶ 📞 Дисплей ▶ ОК  
 ▶ **Заставка** (✓ = включено) ▶ **Измен.**  
 ▶ **Активация:** 🗳 Вкл. / Выкл.  
 ▶ **Выбор:**  
 🗳 Цифровые часы / Аналоговые часы / [Изображения]  
 или  
 ▶ **Просмот.** (просмотр заставки)  
 ▶ 🗣 Выберите заставку. ▶ ОК  
 ▶ **Сохран.**

#### Пример

Заставка	
<b>Активация</b>	<Вкл. >
<b>Выбор:</b>	Аналоговые часы
Назад	
Сохран.	

### Задание цветовой схемы

Можно выбрать для дисплея темный или светлый фон.

- ☰ ▶ ⚙ ▶ ОК ▶ 📺 Дисплей ▶ ОК ▶ 🎨 Цветовые схемы ▶ ОК
- ▶ 🎨 Цветов. схема 1 / Цветов. схема 2 ▶ Выбрать (👉) = выбрано)

### Параметры подсветки дисплея

Подсветка дисплея всегда горит, когда трубка не находится на базовом блоке или зарядной подставке или при нажатой кнопке. Все нажатые **цифровые кнопки** отображаются на дисплее для предварительного набора номера.

Можно также включить или выключить подсветку дисплея для состояния ожидания:

- ☰ ▶ ⚙ ▶ ОК ▶ 📺 Дисплей ▶ ОК ▶ 📺 Подсветка ▶ ОК

В заряд. устр-ве: 📺 Вкл. / Выкл.

Вне заряд. устр-ва: 📺 Вкл. / Выкл.

▶ Сохран.

#### Примечание

Время пребывания в состоянии ожидания без подзарядки может значительно сократиться, если подсветка дисплея включена.

### Включение/выключение мигания кнопки сообщения

Укажите, должен ли при получении новых сообщений мигать светодиод сообщений на трубке.

- ▶ В состоянии ожидания: ☰ ▶ \* # -> 0 \_ 5 # ->

На дисплее отображается цифра 9.

- ▶ Нажмите следующие кнопки, чтобы выбрать тип сообщения:



для сообщений в сетевом почтовом ящике



для пропущенных вызовов



для нового SMS



для сообщений в автоответчике (только Gigaset E630A → стр. 35)

На экране после цифры 9 отображаются введенные вами цифры (например, 975); в поле ввода мигает текущий параметр (например, 0).

- ▶ Нажмите кнопку 0 \_ или 1 ∞, чтобы задать параметр для новых сообщений:



Кнопка сообщений мигает (мигание прекращается после нажатия кнопки)



Кнопка сообщений не мигает

- ▶ Подтвердите настройку, нажав кнопку ОК, или вернитесь в режим ожидания без сохранения настройки, нажав кнопку Назад.



## Включение/выключение визуального сигнала вызова

Для индикации входящих вызовов используется визуальная сигнализация (например, в шумной обстановке).

☰ ▶ ⚙ ▶ ОК ▶ ☎ Телефония ▶ ОК ▶ ☎ Свет.сигн.вызова  
▶ Измен. (☑ = включено)

**Обратите внимание:** изменения постоянно сохраняются только в пункте **Режим Личный** (→ стр. 50).

## Включение/выключение автоматического приема вызовов

Если автоматический прием вызовов включен, входящий вызов принимается в момент снятия телефонной трубки с зарядной подставки.

☰ ▶ ⚙ ▶ ОК ▶ ☎ Телефония ▶ ОК ▶ Авт.прием выз. ▶ Измен. (☑ = включено)

Независимо от настройки параметра **Авт.прием выз.**, при установке трубки обратно на зарядную подставку соединение разъединяется. Исключение: устанавливая трубку на зарядную подставку, нажмите и удерживайте кнопку  в течение еще 2 сек.

## Установка профилей динамика трубки

Вы можете устанавливать различные профили **динамика трубки**, чтобы оптимальным образом приспособить свой телефон к окружающей обстановке. Проверьте, что лучше всего подходит для вас.

☰ ▶ 🎵 ▶ ОК ▶ ☎ Профиль динамика ▶ ОК ▶ ☎ Выберите профиль ▶ Выбрать (⦿ = выбрано)

**Профиль динамика:** Громко и Тихо. По умолчанию – Тихо.

## Задание сигналов вызова в трубке

### Настройка громкости сигнала вызова

☰ ▶ 🎵 ▶ ОК ▶ ☎ Звонок (трубка) ▶ ОК  
▶ Громкость ▶ ОК



#### ▶ Для внутр. вызовов и сигналов:

 для внутренних вызовов и встреч можно установить один из 5 уровней или нарастающую громкость.

#### ▶ Для внеш. вызовов:

 для внешних вызовов можно установить один из 5 уровней или нарастающую громкость.

#### ▶ Сохран.

Когда телефон подает сигнал вызова, можно изменить громкость сигнала вызова (громкость будет сохранена) с помощью боковых кнопок  (громче) или  (тише).

**Обратите внимание:** изменения постоянно сохраняются только в пункте **Режим Личный** (→ стр. 50).

### Пример

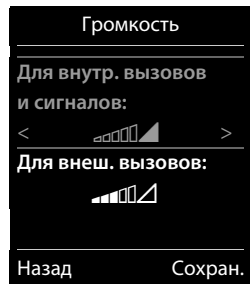

## Настройка параметров телефона

### Установка мелодии вызова

► ► ОК ► ► ОК ► ► ОК

- **Внут.вызов:** настройка громкости/мелодии для внутренних вызовов и встреч.
- **Для внеш. вызовов:** настройка громкости/мелодии для внешних вызовов.
- **Сохран.**

### Включение/выключение сигнала вызова

**Постоянное выключение сигнала вызова:** с помощью кнопки профиля задайте **Режим Беззвучный** (→ стр. 50). В строке состояния отображается значок

**Постоянное включение сигнала вызова:** с помощью кнопки профиля задайте **Режим громко** или **Режим Личный** (→ стр. 50).

**Выключение сигнала вызова для текущего вызова:** нажмите кнопку **Выкл.зв.** или

### Беззвучный сигнал

Для оповещения о входящих вызовах и других сообщениях используется беззвучный сигнал.

► ► ОК ► ► ОК

**Обратите внимание:** изменения постоянно сохраняются только в пункте **Режим Личный** (→ стр. 50). Эта настройка сохраняется в пункте **Режим Беззвучный**.

### Включение/выключение сигналов уведомления

Сигналы уведомления служат для уведомления о различных действиях на телефонной трубке и ее состоянии. Эти сигналы уведомления можно включать и выключать независимо друг от друга.

► ► ОК ► ► ОК

- **Нажатие клавиш:** **Вкл. / Выкл.**  
Тональный сигнал при нажатии кнопок.
- **Подтверждение:** **Вкл. / Выкл.**  
Тональный сигнал подтверждения/ошибки после ввода значений полей, тональный сигнал уведомления при получении нового сообщения.
- **Аккумулятор:** **Вкл. / Выкл.**  
Предупредительный тональный сигнал, если осталось менее 10 минут времени разговора (через каждые 60 сек). Если включен режим «Радионяня», предупреждение о разряженном аккумуляторе не подается.
- **Сохран.**

**Обратите внимание:** изменения постоянно сохраняются только в пункте **Режим Личный** (→ стр. 50).

### Включение/выключение мелодии в режиме удержания

Можно включить или выключить воспроизведение мелодии в режиме удержания внешнего вызова во время консультации или переадресации.

► ► ОК ► ► **Измен.** (☑ = функция включена)

## Защита от нежелательных вызовов

### Установка ночного режима для внешних вызовов

Можно задать выключение звуковых сигналов вызова на определенный период времени.

► ► ОК ► Звонок (трубка) ► ОК ► По времени выз. ► ОК

► Для внеш. вызовов: Вкл. / Выкл.

Если включено:

- **Игнор. звонки с:** введите время начала периода.
- **Игнор. звонки до:** введите время окончания периода.
- Сохран.

### Пример

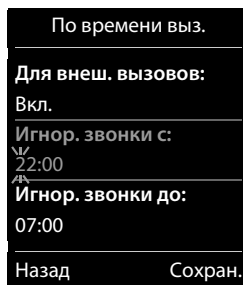

### Примечание

В течение этого периода телефон все равно будет подавать звуковой сигнал вызова для номеров, которым в телефонной книге назначен звуковой сигнал важного абонента.

## Защита от анонимных вызовов

Можно настроить телефон, чтобы он не подавал звукового сигнала для анонимных вызовов (→ стр. 23, вызывающих абонентов, которые выключили услугу определения номера). Оповещение о вызове появляется только на дисплее. Эта настройка применяется только к трубке, на которой она была задана.

► ► ОК ► Звонок (трубка) ► ОК ► Анон. без звука  
► Измен.  = функция включена

## Быстрый вызов номеров и функций

Цифровым кнопкам и – можно назначить номера из телефонной книги.

Левой и правой экранным кнопкам уже назначены функции по умолчанию, но их можно переназначить (→ стр. 30).

Затем можно набирать номер или вызывать функцию, просто нажав одну кнопку.

### Назначение цифровых кнопок

**Предварительное условие:** необходимо назначить номер цифровой кнопке.

- Нажмите и **удерживайте** нажатой цифровую кнопку.  
или
- Кратко нажмите цифровую кнопку. ► Нажмите экранную кнопку **Быст.наб**
- Откроется телефонная книга. ► Выберите запись. ► ОК

Запись сохранится на выбранной цифровой кнопке.

### Примечание

Если позже вы удалите или измените запись в телефонной книге, это не повлияет на назначение цифровой кнопки.

## Настройка параметров телефона

### Выбор номеров и изменение назначенного номера

**Предварительное условие:** необходимо заранее назначить номер цифровой кнопке.

Когда телефонная трубка находится в состоянии ожидания:

▶ Нажмите и **удерживайте** нажатой цифровую кнопку: номер немедленно набирается.

или

▶ **Кратко** нажмите цифровую кнопку: для набора номера нажмите левую экранную кнопку с номером или именем (при необходимости сокращенным).

или

Нажмите экранную кнопку **Измен.**, чтобы изменить назначение кнопки, или нажмите экранную кнопку **Удалить**, чтобы удалить назначение кнопки.

### Назначение экранных кнопок

▶ В режиме ожидания нажмите и **удерживайте** нажатой левую или правую экранную кнопку. ▶ Открывается список возможных назначений кнопки. ▶  Выберите запись  
▶ **OK**

Выберите одну из следующих функций:

**Радио-няня**                      Установка и включение режима «Радионяня» (→ стр. 54).

**Будильник**                      Установка и включение будильника (→ стр. 53).

**Календарь**                      Открытие календаря (→ стр. 51).

**Быстрый набор**                Настройка быстрого набора (→ стр. 21).

**Повторный набор**              Отображение списка повторного набора (→ стр. 20).

**Подсветка:**                      Включение и выключение светодиодной лампы (функция фонарика (→ стр. 51).

**Прочее...**                      Можно также выбрать другие функции:

**Списки вызовов**              Отображение списка вызовов (→ стр. 48).

**SMS**                              Открытие меню SMS (→ стр. 56).



## Работа с ретранслятором

Ретранслятор Gigaset Repeater позволяет увеличить дальность связи трубки Gigaset.

Функции и настройки ретранслятора зависят от его версии. Версию ретранслятора можно определить по номеру изделия на заводской табличке:

Ретранслятор Gigaset (до версии 2.0) S30853-S601-...  
Ретранслятор Gigaset 2.0 S30853-S602-...

Дополнительную информацию см. в руководстве по эксплуатации ретранслятора и на нашем веб-сайте по адресу [www.gigaset.com](http://www.gigaset.com).

### Ретранслятор Gigaset (до версии 2.0)

#### Предварительные условия

- ◆ Функция ECO DECT **Макс. дальность** должна быть включена.
- ◆ Функция ECO DECT **Без излучения** должна быть выключена.
- ◆ Шифрование должно быть выключено:  
 Система ▶ ОК ▶ Шифрование ▶ Измен.  = выключено)

Изменение функций ECO DECT → стр. 33.

#### Регистрация ретранслятора

▶ Подключите ретранслятор к сети питания. ▶ Нажмите и **удерживайте** (не менее 3 сек.) кнопку регистрации/поиска на базовом блоке (→ стр. 2). ▶ Ретранслятор будет зарегистрирован автоматически.

Можно зарегистрировать до шести ретрансляторов.

### Ретранслятор Gigaset 2.0

#### Регистрация ретранслятора Gigaset 2.0

▶ Подключите ретранслятор к сети питания. ▶ Нажмите и **удерживайте** (не менее 3 сек.) кнопку регистрации/поиска на базовом блоке (→ стр. 2). ▶ Ретранслятор будет зарегистрирован автоматически.

Можно зарегистрировать не более 2 ретрансляторов Gigaset 2.0.

Функция ECO DECT **Макс. дальность** включается, а функция **Без излучения** выключается. Пока зарегистрирован ретранслятор, изменить эти настройки невозможно.

#### Отмена регистрации ретранслятора Gigaset 2.0

 Система ▶ ОК ▶ Ретранслятор ▶ ОК ▶ Выберите ретранслятор. ▶ Отм.рег.

## Изменение PIN-кода системы

---

 ▶  ▶ ОК ▶  Система ▶ ОК ▶  Сист. PIN ▶ ОК

- ▶ Если установлен PIN-код, отличный от 0000: введите текущий PIN-код ▶ ОК
- ▶ Введите новый PIN-код системы (4 цифры; 0 - 9) ▶ Сохран.

### Сброс PIN-кода системы

Если PIN-код системы утерян, можно восстановить значение по умолчанию **0000**. При этом **все настройки базового блока** будут сброшены, и **регистрация всех трубок** будет отменена!

- ▶ Отключите от базового блока шнур питания.
- ▶ Нажав и удерживая кнопку регистрации/поиска (→ стр. 2), одновременно подсоедините к базовому блоку шнур питания.
- ▶ Удерживайте нажатой кнопку регистрации/поиска не менее 5 сек.

## Восстановление стандартных настроек телефонной трубки

---

Вы можете сбросить изменения отдельно на базовом блоке и на трубке.

Сброс **не** влияет на следующие настройки:

- ◆ дата и время,
- ◆ регистрация трубок в базовом блоке и текущий выбранный базовый блок,
- ◆ PIN-код системы,
- ◆ записи в календаре и телефонной книге,
- ◆ список повторного набора.

При сбросе настроек телефонной трубки (**Сброс трубки**), настройки звука и дисплея удаляются.

При сбросе настроек базового блока (**Сброс баз.блока**) сбрасываются настройки ECO DECT, SMS, автоответчика, системные настройки и внутренние имена трубок, а также списки вызовов/списки автоответчика.

### Сброс настроек трубки/базового блока

 ▶  ▶ ОК ▶  Система ▶ ОК ▶  Сброс трубки / Сброс баз.блока

- ▶ Для **Сброс баз.блока**: Введите PIN-код системы ▶ ОК ▶ При появлении уведомления о безопасности нажмите кнопку **Да**

# Экономичный режим ECO DECT



В режиме ECO DECT уменьшается потребление энергии и мощность передачи.

## Снижение мощности передачи (излучения)

### В обычном режиме (настройка по умолчанию):

По умолчанию установлен максимальный радиус действия устройства. Это обеспечивает оптимальную беспроводную связь. В режиме ожидания трубка не работает (так как она не осуществляет передачу). Только базовый блок поддерживает связь с трубкой с помощью радиосигналов малой мощности. Во время вызова мощность передачи автоматически настраивается в зависимости от расстояния между базовым блоком и трубкой. Чем меньше расстояние, тем ниже мощность передачи.

Можно дополнительно уменьшить мощность передачи.

### 1) Уменьшение дальности связи и, следовательно, снижение мощности передачи до 80%

Во многих ситуациях (например, в квартире, деловых помещениях и офисах) максимальная дальность связи не требуется. Если отключить настройку **Макс. дальность**, мощность передачи во время вызова можно уменьшить до 80%, используя вдвое меньшую дальность связи.

► ► ОК ► ECO DECT ► ОК ► Макс. дальность ► Измен. (☑ = включено)

Значок уменьшенной дальности связи на дисплее → стр. 62.

Эту настройку невозможно использовать с ретранслятором (→ стр. 31).

### 2) Выключение модуля беспроводной связи DECT в режиме ожидания (режим Eco+)

С помощью настройки **Без излучения** можно полностью отключить передатчик базового блока в режиме ожидания.

► ► ОК ► ECO DECT ► ОК ► Без излучения ► Измен. (☑ = включено)

Когда модуль беспроводной связи отключен, вместо значка силы сигнала отображается значок .

Эту настройку невозможно использовать с ретранслятором (→ стр. 31).

### Примечания

- ◆ Для использования преимуществ настройки **Без излучения** эта функция должна поддерживаться всеми зарегистрированными трубками.
- ◆ Если включена настройка **Без излучения**, а трубка, зарегистрированная в базовом блоке, не поддерживает эту функцию, настройка **Без излучения** автоматически отключается. Как только регистрация трубки будет отменена, будет автоматически включен режим **Без излучения**.
- ◆ Беспроводное соединение устанавливается только для входящего или исходящего вызова с задержкой около 2 сек.
- ◆ Чтобы трубка могла быстрее установить беспроводное соединение при входящем вызове, она должна чаще проверять наличие сигнала базового блока, т.е. сканировать окружающее пространство. При этом повышается расход энергии и уменьшается время работы трубки в режиме ожидания или разговора.
- ◆ Если включен режим **Без излучения**, на трубке не отображается значок дальности связи и предупреждение о дальности связи. Доступность можно проверить, нажав линию: нажмите и удерживайте кнопку ответа на вызов . Звучит тональный сигнал подачи сигнала вызова.

## Автоответчик (Gigaset E630A)

Проверить, оснащено ли устройство встроенным автоответчиком, можно следующим образом:

 ►  ► ОК

Устройство оснащено встроенным автоответчиком, если доступно подменю **Активация**.

### Включение/отключение автоответчика

 ►  ► ОК ►  Активация (✓ = включено)

► Измен.

► Активация:  Вкл. / Выкл.

Если включен:

► Режим:

 Ответ и запись / Только ответ / Чередование

- **Ответ и запись:** вызывающие абоненты могут оставлять сообщения.
- **Только ответ:** вызывающие абоненты слышат приветствие, но не могут оставлять сообщения.
- **Чередование:** если включено, **Запись с:**  / **Запись до:** введите длительность записи сообщений.

► Сохран.

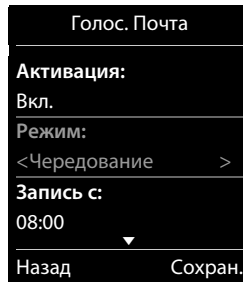

### Настройка автоответчика

#### Запись персонального приветствия/уведомления

 ►  ► ОК ►  Привет./объяв. ► ОК ► Запис. приветств. /  Запис. объявл.

► ОК ► Для начала записи нажм. "ОК". Гово-рите после сигн. ► ОК ► Запишите сообщение после сигнала готовности (мин. 3 сек., макс. 180 сек.). ► Заверш. (Завершите запись и сохраните.)

**Отмена записи:** кратко нажмите кнопку ответа/завершения вызова  или **Назад** во время записи.

После записи приветствие воспроизводится для проверки.

**Повторная запись:** нажмите кнопку **Новый** во время воспроизведения.

#### Примечания

- ◆ Запись прекращается, если пауза длится больше 3 секунд.
- ◆ Если запись была отменена, используется приветствие по умолчанию.
- ◆ Если память автоответчика заполнена, он переключается в режим **Только ответ**. После удаления старых сообщений он переключается обратно в режим **Ответ и запись**.

## Прослушивание приветствий/уведомлений

► ► ОК ► Привет./объяв. ► ОК ► Прослуш. приветств. / Прослуш. объявл. ► ОК

Если персональное приветствие не записано, используется соответствующее стандартное приветствие.

**Запись нового приветствия:** нажмите кнопку **Новый** во время воспроизведения.

## Удаление приветствий/уведомлений

► ► ОК ► Привет./объяв. ► ОК ► Удал. приветств. / Удалить объявл. ► ОК ► Да (Подтвердите запрос)

## Другие настройки

### ◆ Настройка параметров записи:

► ► ОК ► Записи ► ОК

- **Длина записи:** 1 мин. / 2 мин. / 3 мин. / без ограничений

- **Качество записи:** Длительное / Отличное.

- **Пауза автоотв.:** Немедленно / 10 сек. / 18 сек. / 30 сек. / Авто (10 сек если доступны новые сообщения, в противном случае – 18 сек.).

► Сохран.

### ◆ Отключение/включение прослушивания вызовов на трубке:

► ► ОК ► Прослушивание ► Измен. (☑ = вкл.)

Чтобы отключить фильтрацию вызовов для текущего сеанса, нажмите кнопку **Выкл.зв.**

## Воспроизведение сообщений

► Нажмите и **удерживайте** кнопку 1.

**Предварительное условие:** кнопка 1 назначена автоответчику.

► ► ОК ► Назнач. клав.1 ► ОК ► Автоответчик

► **Выбрать** (● = выбрано)

или:

► Воспроизведение сообщений с помощью списка сообщений:

Кнопка сообщений ► Автоответчик: ► ОК

или

► Воспроизведение сообщений с помощью меню:

► ► ОК ► **Прослушать сообщ.** ► ОК

Если настроен сетевой почтовый ящик (→ стр. 39): ► **Автоответчик** ► ОК

Автоответчик немедленно начинает воспроизведение сообщений. Сначала воспроизводятся новые сообщения.

**Во время воспроизведения** можно сделать следующее.

◆ Управлять громкостью воспроизведения с помощью боковых кнопок.











◆ Остановка воспроизведения:

Нажмите кнопку 2 2 сек., для продолжения нажмите ее еще раз.

или

Нажмите кнопку **Опции**. Воспроизведение останавливается, для продолжения:

► **Далее** ► ОК



- ◆ Переход к следующему сообщению: нажмите кнопку  или .
- ◆ Возврат на 5 сек. (> 5 сек.) во время воспроизведения сообщения: нажмите кнопку .
- ◆ Переход к предыдущему сообщению:  
Нажмите кнопку  или  во время воспроизведения метки времени.
- ◆ Переход к началу текущего сообщения:  
Нажмите кнопку  или  во время воспроизведения сообщения.
- ◆ Удаление текущего сообщения: **Удалить**
- ◆ Для удаления всех старых сообщений:  
**Опции** ▶  **Удал. стар. список** ▶ **ОК** ▶ **Да** (подтвердите запрос).
- ◆ Ответный звонок вызывающему абоненту: **Опции** ▶  **Набор** ▶ **ОК**
- ◆ Копирование номера в телефонный справочник: **Опции** ▶  **Копир. в тел.книгу** ▶ **ОК**
- ◆ Пометка старого сообщения как «нового»: **Опции** ▶  **Отмет. как новый** ▶ **ОК**

## Дополнительные функции автоответчика

- ◆ **Ответ на вызов во время его записи на автоответчик:**  
Нажмите кнопку ответа на вызов  или **Прием**.

### Примечание

Если на трубке включен режим фильтрации вызовов и не ней уже слышен сигнал вызова, то при нажатии кнопки ответа  только включается или отключается громкая связь.

- ◆ **Перевод вызова на автоответчик:**  
Автоответчик включен и трубка показывает внешний вызов:  автоответчик сразу же запускается в режиме **Ответ и запись**.
- ◆ **Двусторонняя запись внешнего вызова:** **Опции** ▶  **Запись разговора** ▶ **ОК**  
Завершение двусторонней записи: **Заверш.**  
Предупредите собеседника о том, что разговор записывается.
- ◆ Вы можете получать SMS-уведомления о наличии в автоответчике новых сообщений (→ стр. 49).

## Дистанционное управление автоответчиком

Автоответчик можно проверить или включить с другого телефона (например, из гостиницы или с мобильного телефона).

**Предварительные условия:** текущий PIN-код системы отличается от 0000 (→ стр. 32), и на другом телефоне настроен тональный набор (DTMF). Можно также пользоваться кодовым передатчиком (имеется в продаже).

### Включение автоответчика

**Предварительное условие:** автоответчик выключен.

- ▶ Позвоните на свой телефон и дождитесь сообщения: «Введите PIN-код».
- ▶ В течение 10 секунд введите системный PIN-код своего телефона.

### Вызов автоответчика и прослушивание сообщений

**Предварительное условие:** автоответчик включен.

- ▶ Позвоните на свой телефон и нажмите кнопку **9**, когда услышите свое приветствие.
  - ▶ Введите PIN-код своего телефона.

Теперь можно управлять автоответчиком с помощью кнопок.

Используются следующие кнопки:

- 1** При воспроизведении времени записи: переход к предыдущему сообщению.  
При воспроизведении сообщения: переход к началу текущего сообщения.
- 2** Остановка воспроизведения. Для возобновления нажмите еще раз. После паузы длительностью около 60 секунд соединение прекращается.
- 3** Переход к следующему сообщению.
- 4** Возврат назад на 5 секунд в текущем сообщении.
- 0** Удаление текущего сообщения.
- \*** Изменение состояния ранее воспроизведенного сообщения на «новое».

### Отмена дистанционного управления

- ▶ Нажмите кнопку завершения вызова или положите трубку.

#### Примечание

Автоответчик прекращает соединение в следующих случаях:

- ◆ Введен неправильный PIN-код.
- ◆ В автоответчике нет сообщений.
- ◆ После сообщения об оставшемся объеме памяти.



## Сетевой почтовый ящик

Для пользования сетевым почтовым ящиком вы должны **заказать соответствующую услугу** у своего оператора телефонной сети и сохранить номер сетевого почтового ящика в телефоне.

 ▶  ▶ ОК ▶  Сет. автоответчик ▶ ОК ▶ Сет. автоответчик: введите номер сетевого почтового ящика. ▶ ОК

### Воспроизведение сообщений из сетевого почтового ящика

▶ Нажмите и **удерживайте** кнопку .

**Предварительное условие:** назначьте кнопку 1 сетевому почтовому ящику (Gigaset E630A → стр. 35).

 ▶  ▶ ОК ▶  Назнач. клав.1 ▶ ОК ▶  Сетев. автоотв.

▶ **Выбрать** (● = выбрано)

или

▶ Воспроизведение сообщений с помощью списка сообщений:

Кнопка сообщений  ▶  Сет.автоотв.: ▶ ОК

или

▶ Воспроизведение сообщений с помощью меню:

 ▶  ▶ ОК ▶ Пр прослушать сообщ. ▶ ОК ▶ (Gigaset E630A → стр. 35): Сет. автоответчик ▶ ОК

Производится непосредственный вызов сетевого почтового ящика. Вы сможете прослушать сообщения.

## Использование нескольких трубок

### Регистрация трубок

На базовом блоке можно зарегистрировать до шести трубок. Необходимо запустить процесс регистрации как на трубке, так и на базовом блоке. Промежуток между этими операциями не должен превышать **60 сек.**

▶ **На базовом блоке: удерживайте** (не менее 3 сек.) кнопку регистрации/поиска на базовом блоке (→ стр. 2).

▶ **На трубке E630** (для других трубок см. «Примечания»):

- Трубка еще не зарегистрирована ни в каком базовом блоке: нажмите экранную кнопку **Регистр.**

- Трубка уже зарегистрирована в каком-либо базовом блоке:

 ▶  ▶ **OK** ▶  **Регистрация** ▶ **OK** ▶ **Регистрация трубки** ▶ **OK**

▶ Если трубка уже зарегистрирована в четырех базовых блоках:  Выберите базовый блок. ▶ **OK**

Устанавливается подключение к базовому блоку; это может занять некоторое время.

▶ Если требуется, введите PIN-код системы (заводская настройка: **0000**). ▶ **OK**

После успешной регистрации на экране отображается соответствующее сообщение.

#### Примечания

- ◆ Если в базовом блоке уже зарегистрированы шесть трубок (все внутренние номера назначены), замените трубку с внутренним номером б новой трубкой. Если это невозможно (например, трубка занята в разговоре), отображается сообщение **Нет свободного внутреннего номера**. В таком случае отмените регистрацию другой телефонной трубки, которая больше не нужна, и повторите процедуру регистрации.
- ◆ В случае **других трубок Gigaset** и трубок других устройств с поддержкой функций GAP запустите регистрацию трубки в соответствии с руководством пользователя этого устройства.





### Использование трубки с несколькими базовыми блоками

Трубку можно зарегистрировать в четырех базовых блоках.

Активным базовым блоком является последний блок, в котором была зарегистрирована трубка. Остальные базовые блоки хранятся в списке доступных базовых блоков.

**В любой момент** можно **вручную** изменить назначение трубки базовому блоку.





Можно также настроить в трубке автоматический выбор базового блока с наилучшим качеством приема сигнала (**Лучший блок**) при разрыве соединения с текущим базовым блоком.

 ▶  ▶ **OK** ▶  **Регистрация** ▶ **OK** ▶ **Выбор баз. блока** ▶ **OK** ▶  Выберите базовый блок или **Лучший блок**. ▶ **Выбрать** (● = выбрано)

#### Изменение имени базового блока

 ▶  ▶ **OK** ▶  **Регистрация** ▶ **OK** ▶ **Выбор баз. блока** ▶ **OK** ▶  Выберите базовый блок. ▶ **Выбрать** (● = выбрано) ▶ **Имя** ▶ Измените имя. ▶ **Сохран.**

## Отмена регистрации трубок

-  ►  ► **OK** ►  **Регистрация** ► **OK** ►  **Отмена регистрац.** ► **OK**  
 ► Выбирается используемая трубка. ►  Если требуется, выберите другую трубку. ► **OK**  
 ► Если PIN-код системы <> 0000: введите PIN-код системы. ► **OK** ► Подтвердите отмену регистрации кнопкой **Да**.



Если трубка зарегистрирована также в других базовых блоках, она подключается к базовому блоку с наилучшим качеством приема сигнала (Лучший блок → стр. 40).

## Поиск трубки

- **Кратко** нажмите кнопку регистрации/поиска на базовом блоке (→ стр. 2).





Одновременно зазвонят все трубки («поисковый вызов»), даже если звонки отключены. (**Исключение:** трубка, в которой включен режим «Радионяня»).

### Окончание поиска

- **На базовом блоке:** Еще раз **кратко** нажмите кнопку регистрации/поиска, либо
- **На трубке:** нажмите кнопку ,  или **Выкл.зв.**, либо
- **Если не выполнять никаких действий:** приблизительно через 3 минуты поисковый вызов завершается **автоматически**.



## Изменение имени и внутреннего номера трубки

При регистрации нескольких трубок им автоматически назначаются имена «INT 1», «INT 2» и т. д. Каждой трубке автоматически назначается наименьший доступный номер (1-6). Для изменения:

-  ► Открывается список трубок. Ваша трубка помечена символом <.
-  Если требуется, выберите другую трубку. ► **Опции**
  -  **Переименовать** ► **OK** ► Введите имена. ► **OK**
- или
-  **Изм. номер трубки** ► **OK** ►  Выберите номер. ► **OK**
  - **Сохран.**

## Совершение внутренних вызовов



Внутренние вызовы на другие трубки, зарегистрированные на том же базовом блоке, бесплатны.

-  (**Кратко** нажмите) ► Открывается список трубок. Ваша трубка помечена символом <.
-  Если требуется, выберите из списка трубку или пункт **Общ. вызов** (групповой вызов). ► 

**Если удерживать нажатой** кнопку , сразу же производится вызов **всех** зарегистрированных трубок.

### Внутренняя консультация/внутренний перевод вызова

Получен вызов от **внешнего** абонента и требуется перевести вызов на другого **внутреннего** абонента или проконсультироваться с ним.

 ▶ Открывается список трубок. ▶ Если на базовом блоке зарегистрировано более двух трубок, выберите одну трубку или **Общ. вызов**. ▶  или **ОК**

**Удержание консультационного вызова:** вы поговорили с внутренним абонентом и возвращаетесь к внешнему вызову: ▶ **Опции** ▶  **Завершить акт.выз.** ▶ **ОК**

**Перевод внешнего вызова:** есть два варианта перевода вызова.

▶ Подождите, пока абонент ответит на вызов, затем повесьте трубку: нажмите кнопку завершения вызова .

или

▶ Повесьте трубку до ответа абонента: нажмите кнопку завершения вызова .

Если вызываемый абонент не отвечает на вызов или не перевел его, завершите консультацию с помощью кнопки **Заверш.**

### Организация конференц-вызова/переключение между вызовами

Вы принимаете вызов, когда второй вызов поставлен на удержание. На дисплее отображаются оба вызывающих абонента.

▶ **Переключение между вызовами:** между обоими абонентами можно переключаться с помощью кнопки .

▶ **Организация трехстороннего конференц-вызова:** нажмите кнопку **Конфер.**  
**Окончание конференц-вызова:** нажмите кнопку **Заверш.** Вы снова соединяетесь с внешним абонентом. Можно снова переключаться между обоими абонентами с помощью кнопки .

Каждый из абонентов может завершить свое участие в конференц-вызове, нажав кнопку завершения вызова .

### Прием/отклонение ожидающего вызова

Если во время внутреннего вызова поступает внешний вызов, подается тональный сигнал ожидающего вызова. Если в вызове передан номер, на дисплее отображается этот номер или имя вызывающего абонента.

▶ Отклонение вызова ▶ Нажмите экранную кнопку **Отказ**

▶ Прием вызова ▶ Нажмите экранную кнопку **Прием**. Производится соединение с новым абонентом.

Существующее соединение переводится в режим удержания.

**Завершение текущего вызова и возврат к вызову, находящемуся в режиме ожидания:**





▶ **Опции** ▶  **Завершить акт.выз.** ▶ **ОК.**

## Подключение к разговору

Вы разговариваете с внешним абонентом. Внутренний абонент может прослушивать этот вызов и принимать участие в разговоре (конференц-вызов).

**Предварительное условие:** включена функция **Внутр.подключ.**

## Включение/выключение режима внутреннего подключения

 ►  ► ОК ►  Телефония ► ОК ►  Внутр.подключ.

► Измен.  = включено)

## Прослушивание внутренним абонентом

Предположим, что линия занята внешним вызовом. На экране отображается соответствующее сообщение. Внешний вызов можно прослушивать.

- **Нажмите и удерживайте** кнопку . Всем абонентам подается звуковой сигнал. Значок ожидающего вызова не отображается.

## Завершение прослушивания

- Нажмите кнопку . На аппаратах всех участников звучит сигнал.

## Телефонная (адресная) книга

В записи телефонной книги можно хранить имя и фамилию абонента, до трех номеров, дату годовщины с напоминанием, и мелодию вызывающего абонента.

Для каждой трубки можно создать отдельную телефонную книгу (вмещающую до 200 записей). Можно также передавать списки/записи на другие трубки (→ стр. 46).

### Длина записей

3 номера: максимум 32 цифры каждый  
Имя и фамилия: максимум по 16 символов

## Управление записями телефонной книги

### Открытие телефонной книги

Нажмите кнопку в режиме ожидания или, в зависимости от ситуации, нажмите экранную кнопку .

### Создание новой записи

- ▶ Откройте телефонную книгу. ▶ <Новая запись> ▶ ОК
- ▶ Переключаясь между полями ввода с помощью кнопки , заполните требуемые поля записи (имя, фамилия, номера, годовщина, сигнал вызова).  
Для отображения дополнительных полей переходите вниз.
- ▶ Нажмите экранную кнопку **Сохран.**

Чтобы создать запись, нужно ввести хотя бы один номер. Если назначена мелодия вызывающего абонента, к записи в телефонной книге добавляется значок .

Пример

Новая запись

Имя:  
Иван

Фамилия:  
Иванов

Тел.:  
1234567890

Abc

< C Сохран.

### Отображение/изменение записи

- ▶ Откройте телефонную книгу. ▶ Выберите требуемую запись.
- ▶ **Просмот.** ▶ Выведите на экран все компоненты записи. ▶ **Измен.**  
или
- ▶ **Опции** ▶ **Изменить запись** ▶ ОК

### Удаление записи

- ▶ Откройте телефонную книгу. ▶ Выберите требуемую запись. ▶ **Опции**
- ▶ **Удалить запись** ▶ ОК

Удаление **всех** записей из телефонной книги:

- ▶ Откройте телефонную книгу. ▶ **Опции** ▶ **Удалить список** ▶ ОК

## Задание порядка записей в телефонной книге

Вы можете выбрать, как сортируются записи: по имени или по фамилии.

- ▶ Откройте телефонную книгу. ▶ **Опции** ▶ Нажмите **Сорт. по фамилии** или **Сорт. по имени**.

Если имя не введено, в поле фамилии выводится стандартный номер. Такие записи оказываются в начале списка независимо от способа сортировки.



Порядок сортировки следующий:

Пробел | Цифры (0 – 9) | Буквы (по алфавиту) | Другие символы.

## Просмотр количества свободных записей в телефонной книге

- ▶ Откройте телефонную книгу. ▶ **Опции** ▶  **Свободная память** ▶ **ОК**

## Выбор записи телефонной книги, поиск в телефонной книге

- ▶ Откройте телефонную книгу.
- ▶ Прокрутите экран до нужного имени с помощью кнопки . Если удерживать нажатой кнопку , производится непрерывная прокрутка вверх или вниз по телефонной книге.

или

- ▶ Введите несколько первых букв (не более 8) с помощью кнопок. На экране отображается первое имя, начинающееся с этих букв. Если требуется, прокрутите до нужной записи с помощью кнопки .

## Передача записи/телефонной книги на другую трубку

### Предварительные условия





- ◆ Отправляющая и принимающая трубки должны быть зарегистрированы на одном базовом блоке.
- ◆ Другая трубка и базовый блок могут отправлять и принимать записи телефонной книги.

Можно передать отдельную запись из телефонной книги, несколько записей и всю телефонную книгу целиком.

### Примечания

- ◆ Внешний вызов прерывает передачу.
- ◆ Фотография абонента и звуки не переносятся. Для годовщины переносится только дата.
- ◆ При передаче записи между двумя трубками с поддержкой формата vCard:  
Если в телефонной книге, в которую выполняется передача, нет записи с тем же именем, создается новая запись.  
Если запись с таким именем уже существует, она дополняется новыми номерами. Если количество номеров в записи превысит допустимое для получателя количество, будет создана новая запись с таким же именем.
- ◆ Если принимающая трубка не поддерживает формат vCard: создается и пересылается отдельная запись для каждого номера.
- ◆ Ваша трубка принимает записи с трубки, которая не поддерживает формат vCard: создается новая запись; записи с уже имеющимися номерами игнорируются.

### Передача отдельных записей





- ▶ Откройте телефонную книгу. ▶  Выберите требуемую запись. ▶ **Опции**
- ▶  Копировать запись ▶ ОК ▶  На другую трубку ▶ ОК ▶  Выберите принимающую трубку. ▶ ОК

Записи телефонной книги в формате vCard можно передавать в SMS-сообщениях, используя пункт **через SMS**.

После успешного завершения передачи:

- ▶ Нажмите кнопку **Да**, если требуется передать еще одну запись. В противном случае нажмите кнопку **Нет**.





### Передача всей телефонной книги

- ▶ Откройте телефонную книгу. ▶  Выберите требуемую запись. ▶ **Опции**
- ▶  Копировать список ▶ ОК ▶  На другую трубку ▶ ОК ▶  Выберите принимающую трубку. ▶ ОК







## Передача отображаемого номера в телефонную книгу

В телефонную книгу можно переносить номера, отображаемые в списках, например в списке вызывающих абонентов, списке повторного набора или в SMS, а также уже выбранные номера или номера, введенные для выбора.

- ▶ Номер отображается или выделен.
- ▶ Нажмите экранную кнопку  или **Опции** ▶  **Копир. в тел.книгу** ▶ **ОК**
  - ▶ **<Новая запись>** ▶ **ОК** ▶  Выберите тип номера. ▶ **ОК**
    - ▶ Дополните запись. ▶ **ОК**
- или
  - ▶  Выберите запись. ▶ **ОК** ▶  Выберите тип номера. ▶ **ОК**
    - ▶ Вводится номер или перезаписывается существующий номер (ответьте на запрос с помощью кнопки **Да/Нет**).
- ▶ **Сохран.**





## Передача номера из телефонной книги

В некоторых случаях можно передать номер из телефонной книги, например отправив SMS-сообщение или набрав номер (даже после ввода префикса).

- ▶ В зависимости от ситуации, откройте телефонную книгу с помощью кнопки  или .
- ▶  Выберите запись телефонной книги. ▶ **ОК**
- ▶ Если введено несколько номеров:  Выберите номер. ▶ **ОК**

## СПИСОК ВЫЗОВОВ











Вызовы хранятся в телефоне в различных списках. Открытие списков:

- ◆ **Список пропущенных вызовов:** кнопка сообщений  ▶  **Проп. вызовы:** ▶ **OK**
- ◆ **Выбор списка:**  ▶  ▶ **OK** ▶  Выберите список. ▶ **OK**





В списке вызовов отображаются последние 20 записей.

### Запись в списке

Для элементов списка выводится следующая информация:

- ◆ Тип списка (в заголовке)
  - ◆ Значок типа записи:
    -  (Пропущ. вызовы),  (Принятые вызовы),
    -  (Исходящие вызовы),  (Вызов в автоответчике, только Gigaset E630A → стр. 35)
  - ◆ Номер вызывающего абонента. Если номер сохранен в телефонной книге, вместо него отображаются имя и тип номера ( Тел.,  Рабочий тел.,  Мобильный тел.). Для пропущенных вызовов в квадратных скобках также отображается количество пропущенных вызовов с этого номера.
  - ◆ Дата и время вызова (если они установлены).
    - ▶  Выберите запись. ▶ **Опции**
    - ▶ **Просмот.:** при отображении имени выводятся вся имеющаяся информация, например соответствующий номер.
    - ▶ **Опции:** можно удалить запись или перенести номер в телефонную книгу (→ стр. 47).
- Звонок по номеру из списка вызовов:**
- ▶  Выберите запись. ▶ Нажмите кнопку ответа на вызов .

Пример

Все вызовы	
  Иван Петров	Сегодня, 18:35
 0171223445566	11.06.2016, 18:30
 0168123477945	10.06.2016, 17:16
Просмот.	Опции

## Доступность

---

### SMS-уведомление

Можно настроить уведомление о **пропущенных вызовах и/или новых сообщениях в автоответчике (Gigaset E630A → стр. 35)** по SMS.

Если SMS-уведомление еще не включено или требуется изменить текущую настройку:

 ►  ► ОК ►  Настройки ► ОК ►  Уведомление ► Измен.

► **Кому** : введите номер, на который должны отправляться SMS.

► **О пропущ. вызовах:**  Вкл. / Выкл.

► **О сообщ. автоотв.:**  Вкл. / Выкл. (Gigaset E630A → стр. 35)

► Сохран.

#### Обратите внимание!

- ◆ Не вводите номер своего стационарного телефона для уведомления о пропущенных вызовах. Это может привести к образованию бесконечного цикла и повлечь за собой затраты.
- ◆ **Уведомления по SMS** могут привести к **дополнительным затратам**. Выясните подробности у оператора связи.

## Звуковые профили

Можно задать до 3 звуковых профилей, позволяющих настроить трубку для различной окружающей обстановки, последовательно используя кнопку . Профили переключаются немедленно без запроса подтверждения. По умолчанию включен **Режим Личный**.

 ▶ **Режим громко** ▶  ▶ **Режим Беззвучный** ▶  ▶ **Режим Личный**

По умолчанию профили настроены следующим образом.

Настройка по умолчанию		Режим громко	Режим Беззвучный	Режим Личный
Беззвучный сигнал (→ стр. 28)		Вкл.	как Режим Личный	Выкл.
Звуковой сигнал вызова (→ стр. 28)		Вкл.	Выкл.	Вкл.
Громкость сигнала вызова (→ стр. 27)	Внутренний	5	Выкл.	3
	Внешний	5	Выкл.	3
Громкость трубки (→ стр. 24)	Трубка	5	3	3
	Громкая связь	5	3	3
Светодиод для вызова (→ стр. 27)		Да	Нет	Нет
Простой автоматический прием вызовов (→ стр. 22)		Да	Нет	Нет
Звуковые уведомления (→ стр. 28)	Нажатие кнопки	Да	Нет	Да
	Сигнал подтверждения	Да	Нет	Да
	Сигнал предупреждения о разряженных аккумуляторах	Да	Да	Да

При переключении в **Режим Беззвучный** можно включить предупредительный, нажав экранную кнопку **Сигнал**. В строке состояния отображается значок .

Изменения в профилях **Режим громко** и **Режим Беззвучный** применяются только в том случае, если этот профиль не был изменен (нажатием кнопки профиля ). Изменения профиля **Режим Личный** постоянно сохраняются в этом профиле.

После выключения и повторного включения телефона установленный профиль остается активным.

## Подсветка

Телефон можно использовать в качестве фонарика.

### Включение/отключение функции фонарика

Нажмите экранную кнопку **Подсветка** (→ стр. 30).

или

 ▶  ▶ **OK** ▶ **Подсветка** ▶ **OK**

Через 2 мин эта функция автоматически отключается **или** нажмите экранную кнопку **Выкл.**

## Календарь

Можно настроить до **30 напоминаний** о событиях.

В календаре текущая дата выделяется белой рамкой; для

дат с напоминаниями цифры отображаются цветными.

Выбранная дата выделяется.

### Сохранение напоминаний в календаре

**Предварительное условие:** установлены дата и время

(→ стр. 11).

 ▶  ▶ **OK** ▶  **Календарь** ▶ **OK**

▶  Выберите требуемую дату. ▶ **OK**

◆ Отображаются уже сохраненные напоминания.

<Новая запись> ▶ Нажатие **OK** откроет окно для ввода дополнительных напоминаний.

◆ Если напоминания для выбранной даты отсутствуют, сразу открывается окно ввода нового события.

**Статус:**  **Вкл./Выкл.**

Можно добавить следующую информацию.

◆ **Дата:** уже введена выбранная дата. Для изменения введите новую дату.

◆ **Время:** время события (часы и минуты).

◆ **Текст:** название события (например, обед, встреча).

◆ **Сигнал:**  Выберите мелодию сигнала напоминания или отключите звуковой сигнал.

▶ **Сохранить**

Май 2016						
Пн	Вт	Ср	Чт	Пт	Сб	Вс
		01	02	03	04	05
06	07	08	09	10	11	12
13	14	15	16	17	18	19
20	21	22	23	24	25	26
27	28	29	30	31		
Назад						OK

### Оповещение о событиях/годовщинах

Годовщины переносятся из телефонной книги и отображаются в виде напоминаний. Напоминание/годовщинах выводится на дисплей в состоянии ожидания, а выбранный звуковой сигнал подается в течение 60 сек.



**Можно отключить напоминающий вызов и ответить с помощью SMS:**

▶ Нажмите кнопку **Выкл.** для подтверждения и завершения напоминающего вызова.

или

▶ Нажмите кнопку **SMS**. Открывается меню SMS.

Во время разговора о напоминании сообщается **одиночным** уведомительным сигналом.



Во время **напоминающего вызова** с помощью боковых кнопок можно непрерывно изменять громкость сигнала вызова  (увеличение) или  (уменьшение).

## Просмотр пропущенных напоминаний и годовщин

Следующие напоминания и годовщины сохраняются в списке **Пропущ. сигналы**:

- ◆ Напоминания и годовщины, которые не были подтверждены.
- ◆ Напоминания и годовщины, сигнал о которых подавался во время вызова.
- ◆ В момент напоминания или годовщины трубка была выключена.

Сохраняются последние 10 записей. На дисплей выводится значок  и количество новых записей. Последняя запись выводится в начале списка.

**Для открытия списка:** ▶ Кнопка сообщений  ▶  **Пропущ. сигналы** ▶ ОК

Или с помощью меню:  ▶  ▶ ОК ▶  **Пропущ. сигналы** ▶ ОК

▶  прокрутите список, если требуется

На дисплей выводится информация о напоминании или годовщине. Можно:

▶ Удалить напоминание или годовщину: **Удалить**

Или если список был открыт с помощью меню:

▶ Написать SMS: **SMS**

## Просмотр, изменение или удаление сохраненных напоминаний

 ▶  ▶ ОК ▶  **Календарь** ▶ ОК ▶  Выберите требуемую дату. ▶ ОК

▶ Отображается список напоминаний. ▶  Выберите требуемое напоминание.

▶ **Просмот.:** откройте настройки напоминания и, при необходимости, измените их с помощью кнопки **Измен.**

или

▶ **Опции:** измените настройки или удалите напоминания.

- **Изменить запись** ▶ ОК

- **Удалить запись** ▶ ОК

- **Включить/Выключить** ▶ ОК

- **Удал. все встречи** ▶ ОК ▶ Подтвердите запрос кнопкой **Да**.

Все напоминания для **выбранной даты** удаляются.

## Будильник

**Предварительное условие:** установлены дата и время (→ стр. 11).

Будильник включается/отключается и устанавливается следующим образом:

☰ ▶ ★ ▶ ОК ▶ Будильник ▶ ОК ▶ Статус: ☰ Вкл./Выкл.

▶ Изменение настроек:

- **Время:** задайте значения часов и минут для сигнала будильника (установка времени → стр. 11).
- **Период:** ☰ Ежедневно/Понед.-Пятница
- **Громкость:** ☰ Можно установить один из 5 уровней или нарастающую громкость.
- **Мелодия:** Выберите сигнал будильника.

▶ Нажмите экранную кнопку **Сохран.**

Если включен будильник, в режиме ожидания отображаются значок ☰ и время, на которое установлен будильник.

При срабатывании будильника звучит выбранный сигнал вызова продолжительностью не более 60 с, сопровождаемый индикацией на дисплее. Во время разговора сигнал будильника подается в виде короткого гудка.

**Во время подачи сигнала будильника** с помощью боковых кнопок можно непрерывно изменять громкость: ☰ (увеличение) или ☷ (уменьшение).

### Отключение сигнала будильника/повтора после паузы (режим повторения)

**Предварительное условие:** прозвучал один сигнал будильника.

▶ **Отключение до следующего сигнала будильника:** нажмите кнопку **Выкл.**

или

▶ **Режим отложенного сигнала будильника:**

нажмите **Отложить** или любую кнопку. Сигнал будильника выключается и повторяется через 5 мин.

или

Ничего не нажимайте. Сигнал будильника выключается через 60 сек и повторяется через 5 мин. После четвертого повторения сигнал будильника отключается на 24 часа.

### Пример

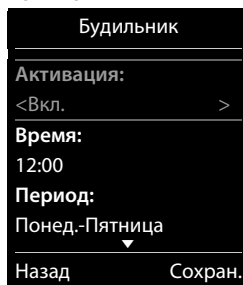

## Режим «Радионяня»

---

Если включен режим «Радионяня», при превышении указанного уровня шума вблизи телефонной трубки производится вызов на заданный (внутренний или внешний) номер. Звонок в режиме «Радионяня» по внешнему номеру заканчивается примерно через 90 сек.

В режиме «Радионяня» входящие вызовы отображаются только на дисплее (**сигнал вызова не подается**). Яркость подсветки дисплея уменьшается на 50%. Уведомительные сигналы выключены. Все кнопки заблокированы, за исключением экранных кнопок и центральной части кнопки управления.

На вызов в режиме «Радионяня» можно ответить с помощью функции **Двухстор.разговор**. С помощью этой функции можно отключать и включать динамик трубки.

При приеме входящего вызова режим «Радионяня» выключается на время разговора, но потом снова **автоматически** включается. Выключение и последующее включение телефонной трубки не приводит к отключению режима «Радионяня».

### Внимание!

Убедитесь в следующем.

- ◆ Расстояние между трубкой и ребенком должно составлять от 1 до 2 м. Микрофон должен быть направлен на ребенка.
- ◆ Включение этой функции уменьшает время работы трубки без подзарядки. Если необходимо, установите трубку на базовый блок или зарядное устройство.
- ◆ Режим «Радионяня» активируется через 20 сек после включения.

Включив трубку, обязательно проверьте следующее.

- ◆ Проверьте чувствительность.
- ◆ Убедитесь, что соединение устанавливается, когда вы переводите вызов режима «Радионяня» на внешний номер.
- ◆ Убедитесь, что для целевого номера отключен автоответчик.



## Включение, выключение и настройка режима «Радионяня»

☰ ▶ ★ ▶ ОК ▶ ⌂ "Радионяня" ▶ ОК

▶ Статус: 📞 Вкл./Выкл.

▶ Задание режима «Радионяня»:

- Звонить на: 📞 **Внутр.** (зарегистрировано не менее 2 трубок)/ **Внешний**

Если выбран вариант **Внутр.**:

▶ **Трубка:** Нажмите экранную кнопку **Измен.**

▶ ⌂ Выберите трубку. ▶ ОК

Если выбран вариант **Внешний**:

▶ **Номер:** введите номер или выберите его из телефонной книги (нажмите экранную кнопку 📖).

- **Двухстор.разговор:** 📞 Вкл./Выкл.
- **Чувствительность:** 📞 Высокий/Низкий

▶ **Сохран.**

При включенном режиме «Радионяня» в состоянии ожидания отображается заданный номер. Режим «Радионяня» отключается с помощью кнопки управления меню **Выкл.**.

Режим «Радионяня»  
включен

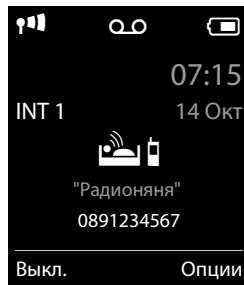

## Отмена режима «Радионяня»

Отмена при включенном режиме «Радионяня»: нажмите кнопку 📞.

## Дистанционное отключение режима «Радионяня»

**Предварительные условия:** вызов режима «Радионяня» направляется на заданный внешний номер. Телефон вызываемого абонента поддерживает тональный набор.

▶ Примите вызов режима «Радионяня» и нажмите кнопки 📞 #.

Вызов завершается. Режим «Радионяня» отключается, трубка находится в состоянии ожидания.

## SMS (текстовые сообщения)

Ниже указаны необходимые условия работы с функцией SMS.

### Предварительные условия

- ◆ Включено определение номера вызывающего абонента.
- ◆ Оператор связи поддерживает обмен SMS-сообщениями в стационарной сети.
- ◆ Необходимо ввести номер по крайней мере одного центра SMS-сообщений (→ стр. 58).
- ◆ Для приема SMS необходимо зарегистрироваться у оператора связи.  
Как правило, регистрация выполняется автоматически при передаче первого текстового сообщения.

## Создание и отправка SMS

С телефона можно передать **связанное** сообщение SMS (содержащее не более четырех отдельных сообщений) в виде одного сообщения. Связывание осуществляется автоматически.



 ►  ► **OK** ► **Новое SMS** ► **OK**

► Введите текст SMS (ввод текста и специальных символов, → стр. 19).

► Нажмите кнопку ответа на вызов  или ► **Опции** ►  **Отправ.** ► **OK**

► **Отправить SMS на:** выберите из телефонной книги или введите с кнопочной панели номер с кодом зоны (даже если вы находитесь в этой же зоне). ► **Отправ.**

### Обратите внимание!

- ◆ Если текст SMS отображается на дисплее не полностью, его можно прокручивать с помощью кнопки .
- ◆ Курсор можно установить на требуемое положение в тексте с помощью кнопки .
- ◆ Если во время ввода текста поступает внешний вызов или в течение 2 минут не введено ни одного символа, текст автоматически сохраняется в списке черновиков. Если память заполнена, SMS удаляется.
- ◆ **Передача SMS может привести к дополнительным затратам.** Выясните подробности у оператора связи.

## Временное сохранение SMS-сообщения (список черновиков)

SMS-сообщения можно временно сохранить, затем отредактировать и отправить.

► Введите текст. ► **Опции** ►  **Сохранить** ► **OK**

### Открытие SMS из списка черновиков

 ►  ► **OK** ►  **Черновики** ► **OK** ►  Выберите запись. ► **OK**

Возможно:

► **Посмотр:** чтение с последующим изменением или отправкой SMS  
или

► **Опции:** отправка, изменение, удаление SMS-сообщений или удаление всего списка черновиков.

## Прием SMS

Входящие SMS-сообщения сохраняются в списке входящих сообщений; связанные SMS-сообщения обычно отображаются в виде **одного** сообщения.

### Включение/отключение подавления первого сигнала вызова

Для каждого входящего SMS-сообщения подается одиночный сигнал вызова. Если принять «вызов», SMS будет потеряно. Чтобы избежать этого, включите подавление первого сигнала для всех внешних вызовов. В состоянии ожидания:



В поле ввода мигает текущая настройка (например, 1).

Если необходимо изменить настройку:



▶ Отключить первый сигнал вызова: ▶ 1= ▶ ОК

или

▶ Не отключать первый сигнал вызова: ▶ 0= ▶ ОК

### Список входящих SMS

Список входящих сообщений содержит все принятые SMS и те SMS, которые не удалось послать из-за ошибки.

При поступлении нового сообщения SMS на дисплеи всех трубок Gigaset выводится значок , мигает клавиша сообщений  и звучит уведомительный сигнал.

♦ Открытие списка входящих сообщений с помощью клавиши сообщений:

▶  ▶  SMS сообщ.: ▶ ОК

♦ Открытие списка входящих сообщений с помощью меню SMS:

 ▶  ▶ ОК ▶  Входящие ▶ ОК

Список входящих SMS  
(Пример)

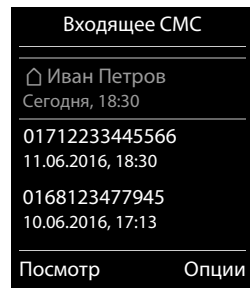

### Чтение SMS-сообщений и управление ими

▶  Выберите запись SMS

Можно выполнить следующие действия.

▶ Нажмите кнопку : вызов отправителя SMS.

или

▶ **Посмотр:** чтение SMS и использование кнопки **Опции**

▶ **Ответить:** ввод текста SMS и отправка его отправителю.

▶ **Редактир. текст:** изменение текста SMS и отправка его другому абоненту.

▶ **Отправить:** переадресация SMS-сообщения на другой номер.

▶ **Кодировка:** текст в выбранной кодировке.

или

▶ **Опции**



▶ **Удалить запись:** удаление текущей записи.

▶ **Копир. в тел.книгу:** сохранение номера в телефонной книге.

▶ **Удалить список:** удаление всех записей из списка входящих SMS-сообщений.

### Сохранение номеров из текста SMS-сообщения в телефонной книге

Если телефонный номер в тексте SMS-сообщения распознан, он автоматически выделяется.

- ▶ Сохраните номер в телефонной книге с помощью  или
- ▶ Нажмите кнопку ответа на вызов , чтобы выбрать этот номер.

### SMS с vCard

vCard — это электронная визитная карточка. Она обозначается значком  в тексте SMS-сообщения. Карточка vCard может содержать имя, номер домашнего телефона, номер рабочего телефона, номер мобильного телефона и дату рождения. Отдельные записи vCard можно сохранять в телефонной книге одну за другой.

- ▶ Откройте SMS, содержащее vCard. ▶ Просмотр. ▶ Сохран.

Телефонная книга открывается автоматически. Номер и имя копируются в нее. Если vCard содержит день рождения, то эта дата копируется в телефонную книгу как дата годовщины.

- ▶ Если необходимо, измените запись в телефонной книге и сохраните ее. Вы автоматически вернетесь к vCard.

## Центр SMS





Для отправки SMS-сообщений в устройстве должен быть сохранен номер хотя бы одного центра услуги передачи SMS.

- Проверка центра отправки:  ▶  ▶ ОК ▶  Настройки ▶ ОК ▶  SMS-центры ▶ ОК ▶ (✓ = текущий центр отправки)

Номер центра SMS можно получить у оператора связи.

Прием SMS осуществляется через **любой** центр услуги SMS, если его номер введен в устройство и он зарегистрирован у оператора связи. Сообщения SMS передаются через центр услуги SMS, введенный в качестве активного центра передачи.

### Ввод/изменение центра SMS, настройка центра передачи

-  ▶  ▶ ОК ▶  Настройки ▶ ОК ▶  SMS-центры ▶ ОК ▶  Выберите центр SMS (✓ = текущий центр отправки). ▶ Измен.

- ▶ **Отправка вкл.:**

выберите **Да**, если требуется производить отправку через этот центр SMS. В качестве центра отправки можно задать только **один** центр SMS.

- ▶ **Номер SMS-центра:** введите номер SMS-центра.
- ▶ **Сохран./ОК**

#### Примечание

Если договор с оператором связи предусматривает единую ставку за пользование сетью стационарной связи, платные номера с кодом набора 0900 часто блокируются. Если в этом случае для центра передачи SMS введен номер 0900, передавать с телефона текстовые сообщения невозможно.

## Передача SMS на офисные АТС

- ◆ **Определение номера вызывающего абонента** необходимо **переадресовать** на добавочный номер офисной АТС (CLIP).
- ◆ В некоторых случаях (в зависимости от офисной АТС) перед номером центра SMS необходимо ввести код доступа.  
Проверка: пошлите SMS на свой собственный номер, один раз с кодом доступа, второй раз — без.
- ◆ Прямой ответ на SMS, переданное без добавочного номера, невозможен.

Отправка и прием SMS при подключении к офисной АТС, **работающей по ISDN**, возможны только через множественный абонентский номер (MSN), назначенный вашему базовому блоку.

## Устранение неполадок, связанных с SMS

EO	Включено постоянное подавление определения номера вызывающего абонента (CLIR) или не включено определение номера вызывающего абонента.
FE	Ошибка при передаче SMS.
FD	Ошибка при соединении с центром SMS; см. самостоятельное устранение ошибок.

### Самостоятельное устранение ошибок

<p>Не удается отправить сообщение.</p> <ol style="list-style-type: none"> <li>1. Не заказана услуга CLIP (представление номера вызывающего абонента).           <ul style="list-style-type: none"> <li>▶ Обратитесь к оператору связи для включения этой функции.</li> </ul> </li> <li>2. Передача SMS прервана (например, вызовом).           <ul style="list-style-type: none"> <li>▶ Отправьте текстовое сообщение еще раз.</li> </ul> </li> <li>3. Оператор сети не поддерживает эту функцию.</li> <li>4. Номер центра передачи не введен или введен неверно.           <ul style="list-style-type: none"> <li>▶ Введите правильный номер (→ стр. 58).</li> </ul> </li> </ol>
<p>Принято неполное сообщение SMS.</p> <ol style="list-style-type: none"> <li>1. Память телефона заполнена.           <ul style="list-style-type: none"> <li>▶ Удалите старые SMS.</li> </ul> </li> <li>2. Оператор сети еще не переслал вам оставшуюся часть SMS.</li> </ol>
<p>SMS возвращается.</p> <ol style="list-style-type: none"> <li>1. Не подключена услуга «отображение номера вызывающего абонента».           <ul style="list-style-type: none"> <li>▶ Обратитесь к оператору связи для включения этой функции (услуга платная).</li> </ul> </li> <li>2. Операторы вашего мобильного телефона и службы SMS не сотрудничают.           <ul style="list-style-type: none"> <li>▶ Обратитесь за информацией к поставщику услуг SMS.</li> </ul> </li> <li>3. Телефон не зарегистрирован у оператора SMS-услуг.           <ul style="list-style-type: none"> <li>▶ Отправьте SMS-сообщение, чтобы зарегистрировать свой телефон для приема SMS.</li> </ul> </li> </ol>

## Работа телефона с маршрутизатором/офисной АТС

### Работа с маршрутизатором

При работе с аналоговой линией маршрутизатора возможно возникновение эха, которое можно уменьшить, включив режим XES 1\*. Если режим XES 1 не обеспечивает достаточного подавления эха, можно включить режим XES 2.

При отсутствии проблем с эхо следует использовать обычный режим (заводская настройка).

► ► \* ► ##-0 ► 5 min ► ##-0 ► 7 min ► 0

► ► ОК (для обычного режима)

► ► ОК (для режима XES 1)

► ► ОК (для режима XES 2)

### Работа с офисной АТС

Параметры, необходимые для офисной АТС, см. в руководстве пользователя офисной АТС.

Если офисная АТС не поддерживает передачу абонентского номера, то прием и отправка SMS невозможны.

### Режимы набора номера и времени прерывания линии

#### Изменение режима набора номера

► ► ОК ► Телефония ► ОК ► Способ набора ► ОК ► Выберите тональный набор (Тональный)/импульсный набор (Импульсный) ► Выбрать  
(● = выбрано)

#### Настройка времени прерывания линии

► ► ОК ► Телефония ► ОК ► Время "Флэш" ► ОК ► Выберите время прерывания линии ► Выбрать (● = выбрано)

### Сохранение кода доступа (кода выхода на внешнюю линию)

Если перед набором любого внешнего номера в офисной АТС требуется набирать код доступа, например 0:

► ► ОК ► Телефония ► ОК ► Код.вых.в.гор. ► ОК ► Номер для выхода на внешнюю линию: введите код доступа (максимум 3 символа).

► Для:

Выкл.: отключение кода доступа.

или

Списки вызовов: код доступа ставится только перед номерами, набираемыми из одного из следующих списков: список SMS, список пропущенных вызовов, список принятых вызовов, список автоответчика (Gigaset E630A → стр. 35).

или

Все вызовы: код доступа добавляется в качестве префикса при наборе всех номеров.

► Сохран.

\* XES расшифровывается как eXtended Echo Suppression — расширенное подавление эха.

## Настройка пауз

Кнопка меню  ► \*  #  0  5  #  ► Затем введите один из следующих кодов функций.

### ◆ Пауза после занятия линии:

   ►   ► ОК (для 1 сек)

   ►   ► ОК (для 3 сек)

   ►   ► ОК (для 7 сек)

### ◆ Пауза после нажатия кнопки повторного вызова:

   ►   ► ОК (для 800 мс)

   ►   ► ОК (для 1600 мс)

   ►   ► ОК (для 3200 мс)

### ◆ Пауза при наборе номера (пауза после набора кода доступа):

   ► ОК (для 1 сек)

   ► ОК (для 2 сек)

   ► ОК (для 3 сек)

   ► ОК (для 6 сек)

**Ввод паузы набора во время набора номера:**

Удерживайте нажатой кнопку повторного набора  . На дисплее отображается символ R.

## Временное переключение на тональный набор (Тональный)

После набора внешнего номера или установления соединения:

► Кратко нажмите кнопку «звездочка»  .

или

► Опции ►  Тональный набор ► ОК

## Значки на экране

### Значки в строке индикаторов состояния

В зависимости от параметров и режима работы телефона, в строке индикаторов состояния отображаются следующие значки.

Значок	Значение
	Сила сигнала ( <b>Без излучения</b> выкл.)
	76% - 100%
	51% - 75%
	26% - 50%
	1% - 25%
	Красный: нет соединения с базовым блоком
	Режим <b>Без излучения</b> включен: белый, если режим <b>Макс. дальность</b> вкл.; зеленый, если режим <b>Макс. дальность</b> выкл.
	Автоответчик включен (только Gigaset E630A → стр. 35) Мигает: автоответчик записывает сообщение или используется другим внутренним абонентом
	Режим <b>Беззвучный</b> включен (сигнал вызова отключен)
	Включен сигнал вызова «одиночный сигнал»
	Блокировка кнопок

Значок	Значение
	Уровень заряда аккумулятора
	Белый: более 66%
	Белый: от 34 до 66%
	Белый: от 11 до 33%
	Красный: менее 11%
	Мигающий красный: аккумулятор почти разряжен (оставшееся время разговора прибл. 5 мин)
	Аккумулятор заряжается (текущий уровень заряда)
	0–10%
	11–33%
	34–66%
	67–100%

### Значки меню

	SMS
	Списки вызовов
	Голос. Почта

	Аудио
	Спец. Функции
	Настройки



## Значки экранных кнопок

Приведенные ниже значки показывают текущую функцию экранных кнопок в соответствии с ситуацией.

Значок	Действие
	Повторный набор последнего номера
	Удаление текста
	Открытие телефонной книги

Значок	Действие
	Копирование номера в телефонную книгу
	Переадресация вызова на автоответчик (только Gigaset E630A → стр. 35)

## Сигнальные значки на дисплее

	Соединение вызова (исходящий вызов)		Соединение установлено		Соединение не установлено/разъединено
	Внешний вызов		Внутренний вызов		Сигнал напоминания для годовщины
	Сигнал напоминания для события		Будильник		Запись на автоответчик (только Gigaset E630A → стр. 35)

## Другие значки на экране

	Информация		Напоминание о безопасности		Подождите...
	Действие выполнено (зеленый)		Действие не выполнено (красный)		

## Обзор меню

**Открытие главного меню:** нажмите кнопку , когда телефон находится в состоянии ожидания.

### Примечание

Не все функции, описанные в этом руководстве, доступны во всех странах и у всех сетевых операторов.

## SMS

Новое SMS	→ стр. 56				
Входящие	→ стр. 57				
Черновики	→ стр. 56				
Настройки	<table border="1"> <tr> <td>SMS-центры</td> <td>→ стр. 58</td> </tr> <tr> <td>Уведомление</td> <td>→ стр. 49</td> </tr> </table>	SMS-центры	→ стр. 58	Уведомление	→ стр. 49
SMS-центры	→ стр. 58				
Уведомление	→ стр. 49				

## Списки вызовов

Все вызовы	→ стр. 48
Исходящие вызовы	→ стр. 48
Принятые вызовы	→ стр. 48
Пропущ. вызовы	→ стр. 48

## Голос. Почта

Прослушать сообщ.	Сет. автоответчик **	→ стр. 39
	Автоответчик **	→ стр. 36
Активация *	→ стр. 35	
Привет./объяв. *	Запис. приветств. *	→ стр. 35
	Прослуш. приветств. *	→ стр. 36
	Удал. приветств. *	→ стр. 36
	Запис. объявл. *	→ стр. 35
	Прослуш. объявл. *	→ стр. 36
	Удалить объявл. *	→ стр. 36
Записи *	→ стр. 36	
Прослушивание *	→ стр. 36	
Сет. автоответчик	→ стр. 39	
Назнач. клав.1 *	Сетев. автоотв.	→ стр. 39
	Автоответчик	→ стр. 36

\* Только базовый блок с автоответчиком

\*\* Только базовый блок с автоответчиком и при введенном номере сетевого почтового ящика

## Аудио

Громкость трубки	→ стр. 24
Профиль динамика	Громко → стр. 27
	Тихо → стр. 27
Предупр. сигналы	→ стр. 28
Виброзвонок	→ стр. 28
Звонок (трубка)	Громкость → стр. 27
	Мелодии → стр. 28
	По времени выз. → стр. 29
	Анон. без звука → стр. 29
Мелодия ожид.	→ стр. 28

## Спец. Функции

Подсветка	→ стр. 51
Календарь	→ стр. 51
Будильник	→ стр. 53
"Радионяня"	→ стр. 54
Быстрый набор	→ стр. 21
Пропущ. сигналы	→ стр. 52

## Настройки

Дата/время	→ стр. 11
Дисплей	Заставка → стр. 25
	Цветовые схемы → стр. 26
	Подсветка → стр. 26
Язык	→ стр. 25
Регистрация	Регистрация трубки → стр. 40
	Отмена регистрац. → стр. 41
	Выбор баз. блока → стр. 40

Телефония	Авт.прием выз.	→ стр. 27
	Быстрый прием	→ стр. 22
	Свет.сигн.вызова	→ стр. 27
	Коды зон	→ стр. 25
	Внутр.подключ.	→ стр. 43
	Определ. номера	→ стр. 22
	Код.вых.в.гор.	→ стр. 60
	Способ набора	→ стр. 60
	Время "Флэш"	→ стр. 60
Система	Сброс.настр.трубки	→ стр. 32
	Сброс баз.блока	→ стр. 32
	Шифрование	→ стр. 31
	Сист.PIN	→ стр. 32
ECO DECT	Макс. дальность	→ стр. 33
	Без излучения	→ стр. 33

## Служба сервиса и поддержки

---

Шаг за шагом к решению ваших проблем — со службой поддержки клиентов Gigaset  
[www.gigaset.com/service](http://www.gigaset.com/service)



### Посетите сайт нашей службы поддержки клиентов:

[www.gigaset.com/service](http://www.gigaset.com/service)

Здесь вы найдете:

- ◆ Часто задаваемые вопросы
- ◆ Бесплатное ПО и руководства пользователя
- ◆ Проверки на совместимость



### Обратитесь к персоналу нашей службы поддержки клиентов:

Не нашли решение вашей проблемы в разделе вопросов и ответов?  
Мы рады помочь вам...

**... по электронной почте:** [www.gigaset.com/contact](http://www.gigaset.com/contact)

**... по телефону службы поддержки: 8-800 333 4956**

(бесплатно для звонков на территории Российской Федерации. Звонки по мобильной связи могут тарифицироваться в роуминге).

При обращении в службу поддержки держите наготове документы, подтверждающие вашу покупку.





Обратите внимание! Если продукция Gigaset была приобретена у неофициального дилера, она может не соответствовать требованиям российских телефонных сетей. Вы можете увидеть, для какой страны сделан продукт, на коробке рядом с логотипом CE. Если продукция эксплуатировалась ненадлежащим образом, без соблюдения инструкций и мер безопасности, которые описаны в руководстве пользователя, это может наложить ограничения на её гарантийное обслуживание. Для обслуживания по гарантии вам потребуются заполненный гарантийный талон, а также чек о приобретении данного товара.

## Вопросы и ответы

Если у вас возникли вопросы по использованию телефона, попробуйте найти подходящие рекомендации на веб-сайте по адресу [www.gigaset.com/service](http://www.gigaset.com/service)

► Часто задаваемые вопросы ► Первые шаги по устранению неполадок.

В следующей таблице также приведены рекомендации по устранению неполадок.

<p><b>Если требуется проверить, оснащено ли устройство встроенным автоответчиком.</b></p> <p>► Откройте меню автоответчика:  ►  ► ОК</p> <p>Устройство оснащено встроенным автоответчиком, если доступно подменю <b>Активация</b>.</p>
<p><b>Дисплей пуст.</b></p> <ol style="list-style-type: none"> <li>Трубка не включена.                     <ul style="list-style-type: none"> <li>► <b>Удерживайте нажатой</b> кнопку  .</li> </ul> </li> <li>Аккумулятор разряжен.                     <ul style="list-style-type: none"> <li>► Зарядите или замените аккумулятор ( → стр. 7).</li> </ul> </li> <li>Включена блокировка клавиатуры и дисплея.                     <ul style="list-style-type: none"> <li>► <b>Удерживайте нажатой</b> кнопку «решетка»  .</li> </ul> </li> </ol>
<p><b>На дисплее мигает сообщение «Нет баз. блока».</b></p> <ol style="list-style-type: none"> <li>Трубка находится вне зоны действия базового блока.                     <ul style="list-style-type: none"> <li>► Переместите трубку ближе к базовому блоку.</li> </ul> </li> <li>Базовый блок не включен.                     <ul style="list-style-type: none"> <li>► Проверьте питание базового блока.</li> </ul> </li> <li>Радиус действия базового блока меньше, так как выключен режим <b>Макс. дальность</b>.                     <ul style="list-style-type: none"> <li>► Включение режима <b>Макс. дальность</b> ( → стр. 33) или уменьшите расстояние между телефонной трубкой и базовым блоком.</li> </ul> </li> </ol>
<p><b>На дисплее мигает сообщение «Зарегистрируйте трубку» или «Установите трубку на базу».</b></p> <p>Трубка еще не зарегистрирована или регистрация потеряна из-за регистрации дополнительной трубки (более шести DECT-регистраций).</p> <p>► Зарегистрируйте телефонную трубку снова ( → стр. 40).</p>
<p><b>Настройки не принимаются.</b></p> <p>► Перед внесением изменений в настройки устройства убедитесь, что задан <b>Режим Личный</b> ( → стр. 50).</p>
<p><b>Трубка не звонит.</b></p> <ol style="list-style-type: none"> <li>Сигнал вызова отключен.                     <ul style="list-style-type: none"> <li>► Включите сигнал вызова ( → стр. 28).</li> </ul> </li> <li>Телефон не звонит, если вызывающий абонент запретил определение своего номера.                     <ul style="list-style-type: none"> <li>► Включите сигнал вызова для неизвестных вызовов ( → стр. 29).</li> </ul> </li> <li>Телефон не звонит в определенные периоды времени или для определенных номеров.                     <ul style="list-style-type: none"> <li>► Проверьте управление временем для внешних вызовов ( → стр. 29) .</li> </ul> </li> </ol>
<p><b>Вы не слышите звонков и сигнала «линия свободна» из стационарной сети.</b></p> <p>Используется телефонный провод не из комплекта или новый провод с неправильной разводкой контактов.</p> <p>► Всегда пользуйтесь телефонным проводом из комплекта поставки или убедитесь, что приобретенный отдельно провод имеет правильную разводку контактов ( → стр. 77).</p>
<p><b>Все вызовы завершаются приблизительно через 30 секунд.</b></p> <p>Включен или отключен ретранслятор (до версии 2.0) ( → стр. 31).</p> <p>► Выключите и снова включите трубку ( → стр. 15).</p>

**После запроса PIN-кода системы слышен сигнал ошибки.**

Вы ввели неправильный PIN-код системы.

- ▶ Повторите операцию; если требуется, восстановите для PIN-кода системы значение 0000 (→ стр. 32).

**Вы забыли PIN-код системы.**

- ▶ Восстановите для PIN-кода системы значение 0000 (→ стр. 32).

**Собеседник вас не слышит.**

Микрофон трубки выключен.

- ▶ Снова включите микрофон (→ стр. 24).

**Номер вызывающего абонента не отображается на дисплее.**

1. У вызывающего абонента не включена услуга **определения номера (CLI)**.
  - ▶ **Вызывающий абонент** должен попросить оператора связи включить функцию определения номера вызывающего абонента (CLI).
2. Оператор связи не поддерживает **отображение номера вызывающего абонента (CLIP)** или не включил эту функцию для данного телефона.
  - ▶ Функция отображения номера вызывающего абонента (CLIP) включается оператором связи.
3. Ваш телефон соединен через офисную АТС или маршрутизатор со встроенной офисной АТС (шлюзом), который не передает всю информацию.
  - ▶ Сбросьте систему: на короткое время вытащите вилку из электрической розетки. Вставьте вилку обратно и подождите, пока устройство перезапустится.
  - ▶ Проверьте настройки офисной АТС и, если нужно, включите отображение телефонного номера. Для этого найдите в руководстве по эксплуатации этой системы такие термины, как CLIP, определение номера вызывающего абонента, определение номера, идентификатор вызывающего абонента и т.д. либо обратитесь к изготовителю системы.

**При наборе номера слышен сигнал ошибки.**

Произошел сбой или номер набран неправильно.

- ▶ Повторите набор номера.  
Посмотрите на экран; если нужно, обратитесь к руководству по эксплуатации.

**Не удается прослушать сообщения из сетевого почтового ящика.**

Ваша офисная АТС настроена на импульсный набор.

- ▶ Настройте офисную АТС на тональный набор.

**только Gigaset E630A (→ стр. 35)****В списке вызовов не указано время сообщения.**

Не установлены дата и время.

- ▶ Установите дату и время (→ стр. 11).

**При дистанционном управлении появляется сообщение автоответчика о неверном PIN-коде.**

1. Введен неверный PIN-код системы.
  - ▶ Повторите ввод PIN-кода системы.
2. Первоначально заданный PIN-код системы 0000 не изменен.
  - ▶ Задайте PIN-код системы, отличный от 0000 (→ стр. 32).

**Автоответчик не записывает никаких сообщений/переключился в режим только ответа.**

Память автоответчика заполнена.

- ▶ Удалите старые сообщения.
- ▶ Прослушайте новые сообщения и удалите их.

## Допуск к эксплуатации

Это устройство предназначено для подключения к аналоговым абонентским линиям в телефонных сетях РФ.

Устройство адаптировано к условиям эксплуатации в РФ и странах СНГ.

Настоящим фирма Gigaset Communications GmbH заявляет, что устройство Gigaset E630/E630A соответствует европейской директиве 2014/53/ЕС.

Полный текст декларации о соответствии требованиям ЕС доступен в Интернете по адресу: [www.gigaset.com/docs](http://www.gigaset.com/docs).

Эта декларация также может быть доступна среди файлов «Международные декларации соответствия» и «Европейские декларации соответствия».

Советуем вам просмотреть все эти файлы.



Gigaset Communications GmbH  
Frankenstraße 2a  
46395 Bocholt  
Germany

---

## Формат декодирования месяца производства аппарата

Месяц и год производства аппарата печатаются на обороте базовой станции телефона и в аккумуляторном отсеке трубки. Код выглядит в виде последовательности символов СТ/DN, где СТ всегда означают место производства аппарата - завод в городе Бохольт (Германия), а следующие за наклонной чертой 2 символа расшифровываются в соответствии со следующей ниже таблицей

Год	Буква	Год	Буква
2010	A	2019	L
2011	B	2020	M
2012	C	2021	N
2013	D	2022	P
2014	E	2023	R
2015	F	2024	S
2016	H	2025	T
2017	J	2026	U
2018	K	2027	V

Месяц	Цифра	Месяц	Цифра
январь	1	июль	7
февраль	2	август	8
март	3	сентябрь	9
апрель	4	октябрь	10
май	5	ноябрь	11
июнь	6	декабрь	12

**Пример: Март 2010 = A3 ;  
Ноябрь 2013 = DN ; Апрель 2015 = F4**



## Условия гарантийного обслуживания

1. Все нижеизложенные условия гарантии действуют в рамках законодательства Российской Федерации, регулирующего защиту прав потребителей, и не распространяются на случаи использования товаров в целях осуществления предпринимательской деятельности, либо в связи с приобретением товаров в целях удовлетворения потребностей предприятий, учреждений, организаций.
2. Гарантия распространяется на товар, предназначенный для использования на территории РФ.  
Обязанности по настоящей гарантии исполняются на территории РФ Авторизованными Сервисными центрами Gigaset Communications. Организация, уполномоченная на принятие претензий, удовлетворение требований потребителей и организацию сервисного и технического обслуживания на территории РФ: ООО «Гигасет Коммьюникейшнз», 115114, г. Москва, ул. Летниковская, 16. Информация о сервисном обслуживании доступна по телефонам 8-800-333-49-56 – бесплатный звонок по России, и на сайте [www.gigaset.com](http://www.gigaset.com)
3. В соответствии с п. 6 ст. 5 Закона РФ «О защите прав потребителей» компания «Gigaset Communications» устанавливает на устройства гарантийный срок 24 месяца со дня передачи товара потребителю. В соответствии с п. 3 статьи 19 Закона РФ «О защите прав потребителей» на отдельные комплектующие и составные части товара установлены следующие гарантийные сроки:
  - Зарядное устройство – 12 месяцев со дня передачи товара.
  - Аккумуляторная батарея – 6 месяцев со дня передачи товара.
  - Аксессуары к устройствам – 12 месяцев со дня передачи товара.
4. В соответствии с п.1 ст.5 Закона РФ «О защите прав потребителей» компания «Gigaset Communications» устанавливает для указанных товаров, за исключением аккумуляторных батарей, срок службы 3 года со дня передачи товара. На аккумуляторные батареи в соответствии с п.2 ст.5 Закона РФ «О защите прав потребителей» установлен срок службы 2 года со дня передачи товара.
5. Гарантия не распространяется на недостатки товаров в следующих случаях:
  - Если недостаток товара явился следствием небрежного обращения, применения товара не по назначению, нарушения условий и правил эксплуатации, изложенных в инструкции по эксплуатации, в т.ч. вследствие воздействия высоких или низких температур, высокой влажности или запыленности, несоответствия Государственным стандартам параметров питающих, телекоммуникационных и кабельных сетей, механического воздействия, попадания внутрь корпуса жидкости, насекомых и других посторонних веществ, существ и предметов.
  - Если недостаток товара явился следствием несанкционированного вскрытия, тестирования товара или попыток внесения изменений в его конструкцию или его программное обеспечение собственником либо третьими лицами, в т.ч. ремонта или технического обслуживания в неуполномоченной компанией «Gigaset Communications» ремонтной организации.
  - Если недостаток товара явился следствием неудовлетворительной работы сети либо проявляется при эксплуатации товара на границе или вне зоны действия сети, в т.ч. из-за особенностей ландшафта местности и ее застройки.
  - Если недостаток товара явился следствием его применения совместно с дополнительным оборудованием (аксессуарами), отличным от производимого компанией «Gigaset Communications», или рекомендованным компанией «Gigaset Communications» к применению с данным товаром. Компания «Gigaset Communications» не несет ответственность за качество дополнительного оборудования (аксессуаров), произведенного третьими лицами, и за качество работы товаров компании «Gigaset Communications» совместно с таким оборудованием.

6. Настоятельно рекомендуем Вам сохранять на другом (внешнем) носителе информации резервную копию всей информации, которую Вы храните в памяти устройства или на мультимедийной карте, используемой с устройством. Ни при каких обстоятельствах компания «Gigaset Communications» не несет ответственности за какой-либо особый, случайный, прямой или косвенный ущерб или убытки, включая, но, не ограничиваясь только перечисленным, упущенную выгоду, утрату или невозможность использования информации или данных, разглашение конфиденциальной информации или нарушение неприкосновенности частной жизни, расходы по восстановлению информации или данных, убытки, вызванные перерывами в коммерческой, производственной или иной деятельности, возникающие в связи с использованием или невозможностью использования устройства.
7. Существенные недостатки товара, обнаруженные в период срока службы, устраняются уполномоченными изготовителем ремонтными организациями (авторизованными сервисными центрами). Безвозмездное устранение недостатков производится в течение гарантийного срока, исчисляемого с момента передачи товара потребителю. Момент передачи товара может устанавливаться на основании кассового, товарного чека, гарантийного талона и т.д. Если день передачи установить невозможно, гарантийный срок и срок службы исчисляются с момента изготовления товара, на основании п. 2 ст. 19 Закона РФ «О защите прав потребителей».

## Отказ от ответственности

Дисплей вашей трубки имеет разрешение пикселей. Каждый пиксель состоит из трех элементов (красного, зеленого и синего).

Возможно, для одного из пикселей нарушено управление или искажены цвета.

**Это нормально и не может служить основанием для претензий.**

В следующей таблице приведены значения допустимого числа ошибок пикселей, которое не является основанием для претензий.

Описание	Максимальное число допустимых ошибок пикселей
Светящиеся цветные подпиксели	1
Темные подпиксели	1
Общее число цветных и темных подпикселей	1



Гарантия не распространяется на признаки износа на дисплее или корпусе.

# Gigaset

РОССИЯ

ГАРАНТИЙНЫЙ ТАЛОН №

**Беспроводной телефонный аппарат радиотехнологии DECT  
торговой марки Gigaset E630-E630A**

номера производственных серий для России:

S30852-H2503-S30X, S30852-H2523-S30X

ДАТА ПРОДАЖИ \_\_\_\_\_  
                                День                                Месяц                                Год

ФИРМА-ПРОДАВЕЦ

\_\_\_\_\_  
Наименование фирмы-продавца( ) \_\_\_\_\_  
Телефон фирмы-продавца\_\_\_\_\_  
Адрес фирмы-продавца\_\_\_\_\_  
Адрес фирмы-продавцаштамп  
фирмы-  
продавца\_\_\_\_\_  
Подпись продавцаТовар в полной комплектации с  
инструкцией на русском языке получил,  
с условиями гарантии ознакомлен\_\_\_\_\_  
Подпись покупателя**ВНИМАНИЕ: Гарантийный талон действителен только при наличии печати фирмы-продавца и правильном заполнении талона. Просим Вас при покупке проверить правильность заполнения гарантийного талона.**

## Меры экологической безопасности

---

### Заявление о нашем отношении к охране окружающей среды

Мы, Gigaset Communications GmbH, несем социальную ответственность и активно стремимся к улучшению окружающего мира. Наши идеи, технологии и действия служат людям, обществу и охране окружающей среды. Цель нашей глобальной деятельности — сохранить ресурсы, необходимые для человечества. Мы осознаем ответственность за наши изделия в течение всего их жизненного цикла. Воздействие изделий на окружающую среду, включая их производство, поставку, распределение, использование, обслуживание и утилизацию, оценивается еще на стадии разработки изделия и технологического процесса.

Дополнительную информацию по экологически безопасным изделиям и процессам см. на Интернет-сайте [www.gigaset.com](http://www.gigaset.com).

### Система управления охраной окружающей среды



Gigaset Communications GmbH сертифицирована на соответствие международным стандартам ISO 14001 и ISO 9001.

**ISO 14001 (Защита окружающей среды):** сертифицирована с сентября 2007 сертификационным органом TÜV SÜD Management Service GmbH.

**ISO 9001 (Качество):** сертифицирована 17/02/1994 сертификационным органом TÜV SÜD Management Service GmbH.

### Утилизация

Аккумуляторы нельзя выбрасывать с бытовым мусором. При утилизации аккумуляторов следует соблюдать местные предписания по утилизации отходов, которые вы можете узнать в местных органах власти или у продавца, у которого вы приобрели изделие.

Все электрические и электронные устройства должны утилизироваться отдельно от бытового мусора специальными организациями, назначенными правительством или местными властями.



Символ “перечеркнутый мусорный бак” на устройстве означает, что изделие подпадает под действие европейской директивы 2012/19/ЕС.

Правильная утилизация и отдельный сбор старых устройств помогает предотвратить потенциальное отрицательное воздействие на окружающую среду и здоровье людей. Правильная утилизация является условием переработки использованного электронного и электрического оборудования.

Дополнительную информацию об утилизации старых бытовых устройств вы можете получить в органах местной власти, службе утилизации или в магазине, в котором вы приобрели изделие.

## Приложение

---

### Уход за устройством

Протирайте устройство **влажной** или антистатической тканью. Не пользуйтесь растворителями или микроволокнистыми тканями.

**Ни в коем случае** не используйте сухую ткань, это может привести к появлению статического заряда.

Иногда воздействие химических веществ может изменить внешние поверхности устройства. Из-за бесконечного разнообразия химических продуктов нет возможности испытать воздействие всех веществ.

Дефекты глянцевой отделки можно устранить, аккуратно обработав поверхность полировальной пастой для дисплеев мобильных телефонов.

### Контакт с жидкостью

Переносной телефон защищен от брызг.

При контакте с жидкостью вылейте воду из отверстия микрофона и удалите воду с переносного телефона с помощью впитывающей влагу ткани. Ваш переносной телефон готов работе.

Если на телефон попало много воды, выполните следующие действия:

- 1 Отключите питание.
- 2 Извлеките аккумуляторы и оставьте аккумуляторный отсек открытым.
- 3 Дайте жидкости вытечь из корпуса.
- 4 Стряхните влагу со всех частей.
- 5 Поместите устройство в сухое теплое место **как минимум на 72 часа** (**не** в микроволновую печь, не в духовку и т.п.) кнопочной панелью вниз (если возможно).
- 6 Не включайте аппарат, пока он совершенно не высохнет.

Когда устройство совершенно высохнет, им, как правило, можно будет пользоваться обычным образом.

## Технические данные

### Аккумуляторы

Тип: 2 x AAA NiMH

Напряжение: 1,2 В

Емкость: 800 мАч

### Время работы/зарядки трубки

Время работы вашего Gigaset зависит от емкости и возраста аккумулятора и того, как он используется. (Все значения времени – максимально возможные).

Время работы в режиме ожидания (ч) *	310 * 160 **
Время работы в режиме разговора (ч.)	14
Время работы при разговорах 1,5 ч. в день (ч.)*	125 * 100 **
Время зарядки в зарядной подставке (ч.)	7,5

\* Режим **Без излучения** выключен, без подсветки дисплея в режиме ожидания.

\*\* Режим **Без излучения** включен, без подсветки дисплея в режиме ожидания.

### Потребляемая мощность базового блока

	E630	E630A
В режиме ожидания		
– Трубка в зарядной подставке	прибл. 0,3 Вт	прибл. 0,3 Вт
– Трубка вне зарядной подставки	прибл. 0,5 Вт	прибл. 0,5 Вт
Во время вызова	прибл. 0,6 Вт	прибл. 0,6 Вт

### Общие технические характеристики

#### DECT

Стандарт DECT	Поддерживается
Стандарт GAP	Поддерживается
Число каналов	60 дуплексных каналов
Диапазон радиочастот	1880 – 1900 МГц
Дуплексный метод	Временное уплотнение, длина кадра 10 мс
Частота повторения импульсов передачи	100 Гц
Длительность импульса передачи	370 мкс
Канальная сетка	1728 кГц
Скорость передачи в битах	1152 кбит/с
Модуляция	Гауссова частотная манипуляция (GFSK)
Код языка	32 кбит/с
Мощность передачи	Средняя мощность 10 мВт на канал, импульсная мощность 250 мВт
Дальность связи	До 50 м в помещениях, до 300 м вне помещений
Питание базового блока	230 В, 50 Гц
Внешние условия при работе	от +5°C до +45°C, относительная влажность от 20% до 75%
Метод набора номера	DTMF (тональный набор)/PD (импульсный набор)

## Разводка контактов телефонного штекера

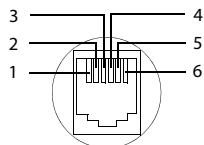

- 1 не используется
- 2 не используется
- 3 а
- 4 б
- 5 не используется
- 6 не используется

## Таблицы символов

### Стандартные символы

Нажмите соответствующую кнопку указанное количество раз.

	1x	2x	3x	4x	5x	6x	7x	8x	9x	10x
1 <small>no</small>	1									
2 <small>1st/2nd</small>	a	b	c	2	ä	á	à	â	ã	ç
3 <small>3rd/4th</small>	d	e	f	3	ë	é	è	ê		
4 <small>5th/6th</small>	g	h	i	4	ï	í	ì	î		
5 <small>7th/8th</small>	j	k	l	5						
6 <small>9th/10th</small>	m	n	o	6	ö	ñ	ó	ò	ô	õ
7 <small>11th/12th</small>	p	q	r	s	7	ß				
8 <small>13th/14th</small>	t	u	v	8	ü	ú	ù	û		
9 <small>15th/16th</small>	w	x	y	z	9	ÿ	ý	æ	ø	ä
0 <small>17th</small>	␣ <sup>1)</sup>	.	,	?	!	← <sup>2)</sup>	0			

- 1) Пробел
- 2) Разрыв строки

### Кириллица для России

Нажмите соответствующую кнопку указанное количество раз.

	1x	2x	3x	4x	5x	6x	7x	8x	9x	10x
1 <small>no</small>	1									
2 <small>1st/2nd</small>	а	б	в	г	2	а	б	с		
3 <small>3rd/4th</small>	д	е	ё	ж	з	3	д	е	ф	
4 <small>5th/6th</small>	и	й	к	л	4	г	h	i		
5 <small>7th/8th</small>	м	н	о	5	j	k	l			
6 <small>9th/10th</small>	п	р	с	6	m	n	o			
7 <small>11th/12th</small>	т	у	ф	х	7	p	q	r	s	
8 <small>13th/14th</small>	ц	ч	ш	щ	ъ	8	t	u	v	
9 <small>15th/16th</small>	ы	ь	э	ю	я	9	w	x	y	z
0 <small>17th</small>	␣ <sup>1)</sup>	.	,	?	!	← <sup>2)</sup>	0	Nº		

- 1) Пробел
- 2) Разрыв строки

## Аксессуары

---

Усовершенствуйте свой Gigaset, превратив его в беспроводную офисную АТС.

### Трубка Gigaset C620H

- ◆ Отличное качество звука в режиме громкой связи
- ◆ Цветной TFT-дисплей размером 1,8 дюйма
- ◆ Телефонная книга на 250 записей
- ◆ Время разговора 26 ч., время ожидания 530 ч., стандартные аккумуляторы
- ◆ Отличное качество звука в режиме громкой связи: 4 настраиваемых профиля громкой связи
- ◆ Экранная заставка (аналоговые и цифровые часы)
- ◆ Режим ECO-DECT
- ◆ Будильник
- ◆ Календарь с планировщиком напоминаний
- ◆ Ночной режим с отключением звонка по времени
- ◆ Беззвучный прием от анонимных абонентов
- ◆ Черный список на 15 нежелательных номеров
- ◆ «Радионяня», быстрый набор
- ◆ SMS-сообщения длиной до 612 символов

[www.gigaset.com](http://www.gigaset.com)



### Трубка Gigaset E630H

- ◆ Отличное качество звука в режиме громкой связи
- ◆ Боковые кнопки для удобной регулировки громкости
- ◆ Цветной TFT-дисплей размером 1,8 дюйма
- ◆ Брызгозащищенный
- ◆ Простой автоматический ответ на вызовы любой кнопкой
- ◆ Телефонная книга на 200 записей
- ◆ Время разговора 20 ч., время ожидания 250 ч., стандартные аккумуляторы
- ◆ Функция фонарика
- ◆ Светодиодная индикация вызова
- ◆ Кнопка профиля для быстрой настройки в соответствии с окружающими условиями
- ◆ Экранная заставка (аналоговые и цифровые часы)
- ◆ Режим ECO-DECT
- ◆ Будильник
- ◆ Календарь с планировщиком напоминаний
- ◆ Ночной режим с отключением звонка по времени
- ◆ Беззвучный прием от анонимных абонентов
- ◆ «Радионяня», быстрый набор
- ◆ SMS-сообщения длиной до 612 символов

[www.gigaset.com](http://www.gigaset.com)





## Трубка Gigaset C430H-C530H

- ◆ Отличное качество звука в режиме громкой связи
- ◆ Цветной TFT-дисплей размером 1,8 дюйма
- ◆ Телефонная книга на 200 записей
- ◆ Время разговора 20 ч., время ожидания 250 ч. со стандартными аккумуляторами
- ◆ Экранная заставка (аналоговые и цифровые часы)
- ◆ Режим ECO-DECT
- ◆ Будильник
- ◆ Календарь с планировщиком напоминаний
- ◆ Ночной режим с отключением звонка по времени
- ◆ Беззвучный прием от анонимных абонентов
- ◆ «Радионяня», быстрый набор
- ◆ SMS-сообщения длиной до 612 символов

[www.gigaset.com](http://www.gigaset.com)



## Пристегиваемый к одежде модуль громкой связи для беспроводных телефонов L410

- ◆ Полная свобода движений при совершении вызовов
- ◆ Удобное крепление зажима
- ◆ Идеальное качество звука в режиме громкой связи
- ◆ Удобное переключение вызова с трубки
- ◆ Вес прибл. 30 г.
- ◆ Режим ECO-DECT
- ◆ 5 уровней громкости
- ◆ Светодиодный индикатор состояния
- ◆ Время разговора 5 ч., время ожидания 120 ч.
- ◆ Дальность действия в здании до 50 м, на улице – до 300 м

[www.gigaset.com](http://www.gigaset.com)



## Гарнитура ZX300

- ◆ Отличное качество голосовой связи
- ◆ Продуманная конструкция для удобства ношения
- ◆ Вес приibl. 12 г.

[www.gigaset.com](http://www.gigaset.com)



## Гарнитура ZX400

- ◆ Отличное качество голосовой связи
- ◆ Продуманная конструкция для удобства ношения
- ◆ Вес приibl. 75 г.

[www.gigaset.com](http://www.gigaset.com)



## Ретранслятор Gigaset Repeater/ Gigaset Repeater 2.0

Ретранслятор Gigaset Repeater позволяет увеличить дальность связи трубки Gigaset с базовым блоком.

[www.gigaset.com](http://www.gigaset.com)



## Совместимость

Более подробную информацию о совместной работе трубки с отдельными базовыми блоками Gigaset можно найти на сайте: [www.gigaset.com/compatibility](http://www.gigaset.com/compatibility)

Все аксессуары можно приобрести в том же магазине, что и телефон.

Gigaset  
Original  
Accessories

Используйте только оригинальные аксессуары. Это позволит избежать возможного причинения вреда здоровью, травм и материального ущерба и обеспечит соответствие действующим нормам.

# Алфавитный указатель

<b>А</b>	
Автоматический прием вызовов . . . . .	27
простой . . . . .	22
Автоответчик . . . . .	35
включение/отключение . . . . .	35
воспроизведение сообщений . . . . .	36
двусторонняя запись . . . . .	37
дистанционное управление. . . . .	38
запись персонального приветствия/ уведомления . . . . .	35
режим . . . . .	35
список автоответчика . . . . .	18
удаление отдельных сообщений. . . . .	37
управление по таймеру . . . . .	35
функция возврата в сообщении . . . . .	38
Адаптер питания . . . . .	4
Адресная книга - см. телефонная книга	
Аккумулятор	
дисплей . . . . .	1
зарядка . . . . .	9
значок . . . . .	1
уровень заряда . . . . .	62
установка . . . . .	7
Аксессуары . . . . .	78
Анонимный вызов . . . . .	23
<b>Б</b>	
Базовый блок	
восстановление стандартной настройки. . . . .	32
изменение. . . . .	40
изменение имени . . . . .	40
изменение параметров. . . . .	25
изменение PIN-кода системы. . . . .	32
настенный монтаж. . . . .	7
настройка . . . . .	5
подключение к электрической/ телефонной сети . . . . .	6
Беззвучный сигнал. . . . .	28
Блокировка и разблокировка клавиатуры. . . . .	15
Боковая кнопка . . . . .	16
Будильник. . . . .	53
Быстрый набор. . . . .	21, 29
<b>В</b>	
Ввод знаков умляута . . . . .	19
Ввод специальных букв. . . . .	19
Ввод специальных символов. . . . .	19
Ввод текста . . . . .	19
Ввод текста сообщения (SMS) . . . . .	56
Верхний/нижний регистр . . . . .	19
Визуальный сигнал вызова . . . . .	1, 27
Включение	
автоответчик . . . . .	35
автоответчик (дистанционное управление). . . . .	38
двусторонней записи . . . . .	37
микрофон (телефонная трубка) . . . . .	24
подавление сигнала вызова . . . . .	57
светодиод сообщений . . . . .	26
Внешние вызовы	
ночной режим для сигнала вызова . . . . .	29
Внешний вызов . . . . .	23
перевод вручную (соединение) . . . . .	42
Внутренние вызовы . . . . .	41
ожидающий вызов . . . . .	43
подключение . . . . .	43
совершение вызовов . . . . .	41
Внутренний консультационный вызов . . . . .	42
Внутренний перевод внешнего вызова . . . . .	42
Возврат назад в сообщении (автоответчик). . . . .	38
Вопросы и ответы . . . . .	68
Воспроизведение приветствие (автоответчик) . . . . .	36
Воспроизведение сообщения (автоответчик). . . . .	36
Восстановление заводских настроек . . . . .	32
Восстановление стандартной настройки . . . . .	32
Время зарядки трубки . . . . .	76
Время прерывания линии . . . . .	60
Время работы трубки . . . . .	76
Выбор записи в телефонной книге. . . . .	45
Вызов	
автоматический прием . . . . .	27
внешний . . . . .	20
внутренний . . . . .	41
двусторонняя запись . . . . .	37
переадресация (на автоответчик) . . . . .	37
переадресация (соединение) . . . . .	42
перевод (на автоответчик) . . . . .	37
перевод вручную (соединение) . . . . .	42
подключение внутреннего абонента . . . . .	43
прием . . . . .	22
прием с автоответчика. . . . .	37

## Алфавитный указатель

Вызовы			
внешние . . . . .	20	двусторонняя запись . . . . .	37
внутренние . . . . .	41	приветствие (автоответчик) . . . . .	35
перевод вручную (соединение). . . . .	42	Запись в списке . . . . .	48
Выключение		Запрет анонимных вызовов. . . . .	29
микрофон (телефонная трубка). . . . .	24	Зарядная подставка (телефонной трубки)	
модуль беспроводной связи . . . . .	33	настройка . . . . .	5
прослушивание внутренним		подключение . . . . .	7
абонентом . . . . .	43	Заставка . . . . .	25
светодиод сообщений . . . . .	26	Защита от анонимных вызовов . . . . .	29
<b>Г</b>		Защита от нежелательных вызовов . . . . .	29
Громкая связь . . . . .	23	Звук, см. Сигнал вызова	
Громкость		Звуковые профили . . . . .	50
громкость в режиме громкой связи/ в обычном режиме динамика		Значение по умолчанию. . . . .	32
трубки . . . . .	24	Значки	
Громкость громкой связи . . . . .	24	«Не беспокоить» для вызовов . . . . .	29
Громкость динамика трубки. . . . .	24	отображение новых сообщений . . . . .	18
<b>Д</b>		строка индикаторов состояния . . . . .	62
Дальность связи		экранные кнопки . . . . .	63
уменьшение . . . . .	33	Значки на экране. . . . .	62
Двусторонняя запись . . . . .	37	Значок	
Двусторонняя запись (на автоответчик). 37		будильник . . . . .	53
День рождения, см. Годовщина		новое SMS . . . . .	57
Диакритические значки. . . . .	19	<b>И</b>	
Динамик . . . . .	23	Изменение	
Дисплей		имя трубки . . . . .	41
включение/выключение индикации		параметры . . . . .	25
новых сообщений . . . . .	26	параметры телефона . . . . .	25
заставка. . . . .	25	режим набора номера . . . . .	60
изменение языка меню . . . . .	10	способ набора номера . . . . .	60
параметры . . . . .	25	язык меню . . . . .	10
параметры подсветки . . . . .	26	PIN-кода системы . . . . .	32
поврежден . . . . .	4	Импульсный набор . . . . .	60
подсветка . . . . .	26	Индикатор зарядки . . . . .	1
цветовая схема. . . . .	26	Индикация номера телефона, замечания . . . . .	23
Дистанционное управление. . . . .	38	Информационный сигнал	
Длительность сообщения		см. Сигналы уведомления	
(автоответчик) . . . . .	36	Исправление неправильных записей. . . . .	19
Допуск к эксплуатации . . . . .	70	<b>К</b>	
Доступность . . . . .	49	Качество записи (автоответчик) . . . . .	36
<b>Ж</b>		Кнопка	
Жидкость. . . . .	75	назначение функции или номера . . . . .	29
<b>З</b>		Кнопка 1 (быстрый доступ) . . . . .	1
Заводские настройки . . . . .	32	Кнопка сообщений	
Задание языка меню . . . . .	25	открытие списка . . . . .	57
Задержка звонка . . . . .	36	Кнопки	
Запись		боковая кнопка . . . . .	16
		быстрый доступ. . . . .	1
		кнопка «звездочка» (*) . . . . .	1

кнопка «решетка» .....	1	Настройка параметров	
кнопка включения/выключения .....	1	автоответчик .....	35
кнопка отбоя .....	1	телефон .....	25
кнопка отбоя/выхода .....	20	Начало работы .....	5
кнопка ответа на вызов .....	1	Нежелательные вызовы .....	29
кнопка повторного вызова .....	1, 61	Неизвестный абонент .....	23
кнопка профиля .....	1, 50	Нижний/верхний регистр .....	19
кнопка сообщений .....	1	Номер	
кнопка управления .....	1, 15	ввод в телефонную книгу .....	47
экранные .....	1, 16	копирование в телефонную книгу ...	47
Код выхода на внешнюю линию .....	60	отображение номера вызывающего	
Код выхода на внешнюю линию (офисная		абонента (CLIP) .....	22
АТС) .....	60	Номера экстренного вызова	
Код доступа (офисная АТС) .....	60	невозможно набрать .....	4
Код региона		Ночной режим	
задание кода региона .....	25	сигнал внешних вызовов .....	29
Комплект поставки .....	5	<b>О</b>	
Консультационный вызов		Обзор	
внутренний .....	42	меню .....	64
Контакт с жидкостью .....	75	Ожидающий вызов	
<b>Л</b>		внешний вызов во время внутреннего	
Лучший базовый блок .....	40	вызова .....	42
<b>М</b>		внутренний вызов во время внешнего	
Маршрутизатор		вызова .....	42
подключение базового блока .....	60	Окончание конференц-вызова .....	42
Медицинское оборудование .....	4	Определение номера вызывающего	
Мелодия		абонента .....	22
сигнал для внутренних/внешних		Отказ от ответственности .....	72
вызовов .....	28	Отключение	
Мелодия в режиме удержания .....	28	автоответчик .....	35
Меню		двусторонняя запись .....	37
открытие .....	15	подавление сигнала вызова .....	57
Меры экологической безопасности ...	74	режим «Радионяня» .....	55
Микрофон .....	1	Отмена регистрации трубки .....	41
<b>Н</b>		Отображение	
Набор добавочного номера		номер (CLI/CLIP) .....	22
с задержкой .....	21	объем памяти в телефонной книге ...	45
Набор номера		пропущенные напоминания	
из списка вызовов .....	20	и годовщины .....	52
из списка повторного набора .....	20	сообщение из сетевого почтового	
из телефонной книги .....	21	ящика .....	39
использование быстрого набора ...	29	сообщение сетевого почтового	
Назначение цифровой кнопки .....	29	ящика .....	18
Напоминания		Офисная АТС	
отображение пропущенных .....	52	задание режима набора номера .....	60
Настенный монтаж базового блока .....	7	настройка времени прерывания	
Настройка автоответчика .....	35	линии .....	60
Настройка напоминаний .....	51	паузы .....	61
		переключение на тональный набор ..	61
		подключение базового блока .....	60

сохранение кода доступа . . . . .	60
<b>П</b>	
Память в телефонной книге . . . . .	45
Панель индикаторов состояния . . . . .	1
Пауза	
после занятия линии . . . . .	61
после кода доступа . . . . .	61
после нажатия кнопки повторного вызова . . . . .	61
Пауза при наборе . . . . .	61
Перевод вызова на автоответчик . . . . .	37
Передача	
запись в телефонной книге на другую трубку . . . . .	46
SMS . . . . .	56
Поврежденный дисплей . . . . .	4
Подавление, первый сигнал . . . . .	57
Подготовка к работе	
трубка . . . . .	7
Подключение базового блока	
маршрутизатор . . . . .	60
офисная АТС . . . . .	60
Подключение гарнитуры . . . . .	9
Подключение к разговору . . . . .	43
Подсветка, дисплей . . . . .	26
Подсоединение телефонного кабеля . . . . .	6
Поиск	
в телефонной книге . . . . .	45
трубка . . . . .	41
Поиск трубки . . . . .	41
Порядок записей контактов . . . . .	45
Потребляемая мощность . . . . .	76
Правила техники безопасности . . . . .	4
Приветствие . . . . .	35
Приветствие (автоответчик) . . . . .	35, 36
Пропущенные годовщины/ напоминания . . . . .	52
Пропущенный вызов . . . . .	48
Прослушивание вызовов во время записи (автоответчик) . . . . .	36
Просмотр сообщения из сетевого почтового ящика . . . . .	39
Просмотр сообщения сетевого почтового ящика . . . . .	18
Простой автоматический прием вызовов . . . . .	22
Профили . . . . .	50
Профиль динамика трубки . . . . .	27
<b>Р</b>	
Радиус действия . . . . .	5
Разводка контактов . . . . .	77
Разъем для проводной гарнитуры . . . . .	9
Регистрация других трубок Gigaset . . . . .	40
Регистрация трубки . . . . .	40
Режим «Радионяня» . . . . .	54
Режим повторения (будильник) . . . . .	53
Режим Eсо+ (выключение модуля беспроводной связи) . . . . .	33
Ретранслятор . . . . .	31
<b>С</b>	
Светодиодный фонарик . . . . .	1, 51
Сервисная служба . . . . .	67
Сетевой почтовый ящик . . . . .	39
Сигнал вызова	
выключение для анонимных вызовов . . . . .	29
изменение . . . . .	27
мелодия для внутренних/внешних вызовов . . . . .	28
ночной режим для внешних вызовов . . . . .	29
подавление . . . . .	57
подавление первого сигнала . . . . .	57
Сигнал вызова, визуальный . . . . .	27
Сигнал предупреждения	
см. Сигналы уведомления	
Сигналы вызова . . . . .	27
Сигналы уведомления . . . . .	28
Сила сигнала . . . . .	62
Системы с добавочными номерами (набор добавочного номера с задержкой) . . . . .	21
Служба сервиса и поддержки . . . . .	67
Слуховые аппараты . . . . .	4
Снижение излучения . . . . .	33
Снижение мощности передачи . . . . .	33
Событие . . . . .	44
Совершение вызовов	
внешние . . . . .	20
внутренние . . . . .	41
прием вызова . . . . .	22
Соединения с базовым блоком . . . . .	40
Состояние ожидания, возврат . . . . .	17
Сохранение номера в телефонной книге . . . . .	44
Списки вызовов . . . . .	48

удаление записи .....	48	использование в режиме	
Списки сообщений .....	18	«Радионяня» .....	54
открытие .....	18	использование нескольких .....	40
Список		настройка .....	25
автоответчик .....	18	отключение микрофона .....	24
исходящие вызовы .....	48	переадресация вызова .....	42
принятые вызовы .....	48	переключение на другой базовый	
пропущенные вызовы .....	48	блок .....	40
списки вызовов .....	48	подготовка к работе .....	7
список входящих SMS .....	18, 57	подключение зарядной подставки .....	7
список повторного набора .....	20	подсветка дисплея .....	26
список черновики SMS .....	56	поиск .....	41
трубки .....	15	поисковый вызов .....	41
Справка .....	68	регистрация в другом базовом	
Строка индикаторов состояния		блоке .....	40
значки .....	62	сигналы уведомления .....	28
<b>Т</b>		смена для лучшего приема .....	40
Таблицы символов .....	77	состояние ожидания .....	17
Текстовые сообщения, см. SMS		список .....	15
Телефон		цветовая схема .....	26
восстановление стандартной		язык меню .....	10, 25
настройки .....	32	<b>У</b>	
использование .....	15	УАТС	
настройка .....	25	SMS .....	59
Телефонная книга .....	44	Удаление	
использование для ввода номеров .....	47	приветствие для автоответчика .....	36
копирование номера из текста .....	47	Управление календарем .....	51
открытие .....	15	Управление по таймеру (автоответчик) .....	35
передача записи/списка на другую		Уровень заряда аккумуляторов .....	62
трубку .....	46	Усилитель сигнала, см. Ретранслятор	
передача на другую трубку .....	46	Условия гарантийного обслуживания .....	71
порядок записей .....	45	Установка времени .....	11, 65
сохранение записи .....	44	Установка даты .....	11, 65
Телефонный штекер, разводка		Устранение неполадок	
контактов .....	77	общие .....	68
Технические данные .....	76	SMS .....	59
Тональный набор (DTMF) .....	60, 61	Утилизация .....	74
Трехсторонний конференц-вызов		Уход за устройством .....	75
завершение .....	42	<b>Ф</b>	
Трубка		Функция фонарика .....	51
включение/выключение .....	15	<b>Ц</b>	
восстановление стандартной		Цветовая схема .....	26
настройки .....	32	Центр передачи SMS	
громкость в режиме динамика		изменение номера .....	58
трубки .....	24	Центр SMS	
громкость динамика .....	24	настройка .....	58
заставка .....	25	Цифры	
изменение имени .....	41	ввод .....	19
изменение параметров .....	25		

## Алфавитный указатель

### Э

Экономичный режим ECO DECT.....	33
Экранные кнопки.....	1, 16
значки.....	63
назначение.....	29
Эхо.....	60

### Я

Язык дисплея.....	10
-------------------	----

### С

CLIP.....	23
-----------	----

### D

DTMF (тональный набор).....	60, 61
-----------------------------	--------

### P

PD (импульсный набор).....	60
PIN-код системы	
изменение.....	32
сброс.....	32

### S

SMS.....	56
ввод текста/передача.....	56
временное сохранение.....	56
передача на офисные АТС.....	59
прием.....	57
самостоятельное устранение	
ошибок.....	59
список входящих сообщений.....	18, 57
список черновиков сообщений.....	56
устранение неполадок.....	59
центр передачи.....	58
vCard.....	58
SMS-уведомление.....	49

### V

vCard (SMS).....	58
VIP-сигнал вызова.....	44

### X

XES (режим).....	60
------------------	----



Issued by  
Gigaset Communications GmbH  
Frankenstr. 2a, D-46395 Bocholt

© Gigaset Communications GmbH 2016  
Subject to availability.  
All rights reserved. Rights of modification reserved.  
[www.gigaset.com](http://www.gigaset.com)