

Gigaset

E630

Συγχαρητήρια!

Αγοράζοντας ένα Gigaset, επιλέξατε το προϊόν μίας εταιρίας πλήρως αφοσιωμένης στη προστασία του περιβάλλοντος.

Η συσκευασία αυτού του προϊόντος είναι οικολογική!

Μάθετε περισσότερα, στην σελίδα μας www.gigaset.com



GIGASET. INSPIRING CONVERSATION.
MADE IN GERMANY

Επισκόπηση ασύρματου ακουστικού



Επισκόπηση σταθμού βάσης



Πλήκτρο δήλωσης/αναζήτησης (paging)

- ◆ Αναζήτηση ασύρματου ακουστικού („Paging“) (πατώντας στιγμιαία) → σελ. 37.
- ◆ Δήλωση ασύρματων ακουστικών και συσκευών DECT (κρατώντας πατημένο) → σελ. 36.









Περιεχόμενα

Επισκόπηση ασύρματου ακουστικού	1
Επισκόπηση σταθμού βάσης	2
Υποδείξεις ασφαλείας	4
Έναρξη λειτουργίας	5
Αναπαράσταση των βημάτων χειρισμού στις οδηγίες χρήσης	14
Γνωριμία με το τηλέφωνο	15
Πραγματοποίηση κλήσεων	19
Ρύθμιση τηλεφώνου	25
Χρήση του Repeater	31
Αλλαγή PIN συστήματος	32
Επανάφορά τηλεφώνου στις εργοστασιακές ρυθμίσεις	32
ECO DECT	33
Αυτόματος τηλεφωνητής δικτύου	35
Περισσότερα ασύρματα ακουστικά	36
Τηλεφωνικός κατάλογος (Βιβλίο διευθύνσεων)	40
Λίστα κλήσεων	43
Υπηρεσίες Δικτύου	44
Προφίλ Ήχου	45
Φακός Led	45
Ημερολόγιο	46
Ξυπνητήρι	48
Έλεγχος χώρου (Babyphone)	49
SMS (γραπτά μηνύματα)	51
Λειτουργία τηλεφώνου σε Router/σε τηλεφωνικό κέντρο	55
Σύμβολα οθόνης	57
Επισκόπηση μενού	59
Εξυπηρέτηση και Υποστήριξη πελατών	61
Περιβάλλον	66
Παράρτημα	67
Αξεσουάρ	70
Ευρετήριο	73

Υποδείξεις ασφαλείας

Προσοχή

Πριν από τη χρήση διαβάστε τις υποδείξεις ασφαλείας και τις οδηγίες χρήσης. Εξηγήστε στα παιδιά σας το περιεχόμενό τους και τους κινδύνους που εγκυμονεί η χρήση της συσκευής.

	Χρησιμοποιείτε αποκλειστικά το τροφοδοτικό που αναφέρεται στις συσκευές.
	Τοποθετείτε μόνο επαναφορτιζόμενες μπαταρίες , οι οποίες αντιστοιχούν στις προδιαγραφές (βλ. „Τεχνικά χαρακτηριστικά“), διότι διαφορετικά δεν μπορούν να αποκλειστούν σημαντικές βλάβες για την υγεία. Μπαταρίες, οι οποίες παρουσιάζουν εμφανείς ζημιές, θα πρέπει να αντικαθίστανται.
	Η λειτουργία ιατρικών μηχανημάτων ενδέχεται να επηρεαστεί. Λαμβάνετε υπόψη τις τεχνικές απαιτήσεις του αντίστοιχου περιβάλλοντος χρήσης, π.χ. ιατρεία. Σε περίπτωση που χρησιμοποιείτε ιατρικά μηχανήματα (π.χ. βηματοδότη), παρακαλούμε να ενημερωθείτε από τον κατασκευαστή του μηχανήματος. Εκεί μπορείτε να πληροφορηθείτε σε ποιο βαθμό τα αντίστοιχα μηχανήματα είναι ανθεκτικά στις εξωτερικές πηγές ενέργειας υψηλής συχνότητας (για πληροφορίες σχετικές με το δικό σας προϊόν Gigaset βλ. „Τεχνικά χαρακτηριστικά“).
	Μην κρατάτε το ασύρματο ακουστικό με την πίσω πλευρά της συσκευής στο αυτί σας όταν αυτό χτυπά ή όταν έχετε ενεργοποιήσει τη λειτουργία ανοικτής ακρόασης. Διαφορετικά ενδέχεται να υποστείτε σημαντικά, μόνιμα προβλήματα στην ακοή σας. Το Gigaset σας είναι συμβατό με τα περισσότερα ψηφιακά ακουστικά βαρηκοΐας που κυκλοφορούν στο εμπόριο. Δεν είναι ωστόσο δυνατή η εγγύηση της άψογης λειτουργίας του με κάθε ακουστικό βαρηκοΐας. Η τηλεφωνική συσκευή ενδέχεται να προκαλέσει ενοχλητικούς θορύβους (βόμβο ή συριγμό) σε αναλογικά ακουστικά βαρηκοΐας ή να επηρεάσει τη λειτουργία τους. Σε περίπτωση προβλημάτων επικοινωνήστε με τον τεχνικό των ακουστικών βαρηκοΐας.
	Ο σταθμός βάσης και η βάση φόρτισης δεν είναι αδιάβροχα. Για το λόγο αυτό δεν πρέπει να τοποθετούνται σε χώρους με υγρασία, όπως π.χ., λουτρά ή ντους.
	Μη χρησιμοποιείτε τις συσκευές σε περιβάλλον όπου υφίσταται κίνδυνος έκρηξης, π.χ. σε βαφεία.
	Παραδίδετε τη συσκευή Gigaset σε τρίτους πάντα μαζί με τις οδηγίες χρήσης.
	Θέτετε τις ελαττωματικές συσκευές εκτός λειτουργίας ή αναθέτετε την επισκευή τους στο τμήμα τεχνικής υποστήριξης, διότι θα μπορούσαν να επηρεάσουν άλλες συσκευές ασύρματης λειτουργίας.

Υποδείξεις

- ♦ Η συσκευή δεν λειτουργεί κατά τη διάρκεια μίας διακοπής ρεύματος. Δεν είναι επίσης δυνατή η πραγματοποίηση κλήσεων έκτακτης ανάγκης.
- ♦ Εφόσον έχει ενεργοποιηθεί **το κλείδωμα του ηλεκτρολογίου/της οθόνης**, είναι επίσης **αδύνατη** η πραγματοποίηση κλήσεων προς αριθμούς έκτακτης ανάγκης.

Έναρξη λειτουργίας

Έλεγχος περιεχομένου συσκευασίας

- ◆ ένας σταθμός βάσης,
- ◆ ένα τροφοδοτικό για το σταθμό βάσης,
- ◆ ένα καλώδιο τηλεφώνου,
- ◆ ένα **ασύρματο ακουστικό**,
- ◆ μία βάση φόρτισης με τροφοδοτικό,
- ◆ ένα καπάκι μπαταρίας (πίσω προστατευτικό κάλυμμα του ασύρματου ακουστικού)
- ◆ ένα κάλυμμα για το καπάκι της μπαταρίας,
- ◆ δύο μπαταρίες,
- ◆ ένα κλιπ ζώνης,
- ◆ ένα ελαστικό κάλυμμα για την υποδοχή ακουστικών,
- ◆ ένα εγχειρίδιο χρήσης.

Τοποθέτηση σταθμού βάσης και βάσης φόρτισης

Ο σταθμός βάσης και η βάση φόρτισης πρέπει να τοποθετούνται σε κλειστούς, ξηρούς χώρους με θερμοκρασία από +5 °C έως +45 °C.

- ▶ Τοποθετήστε το σταθμό βάσης σε μία κεντρική θέση του διαμερίσματος ή της οικίας, επάνω σε μία επίπεδη, σταθερή βάση ή στερεώστε το σταθμό βάσης στον τοίχο (→ σελ. 7).

Κανονικά τα πόδια της συσκευής δεν αφήνουν ίχνη επάνω στην επιφάνεια τοποθέτησης. Εξαιτίας ωστόσο της ποικιλίας των βερνικιών και γυαλιστικών που χρησιμοποιούνται στα έπιπλα, δεν μπορεί να αποκλειστεί η πρόκληση σημαδιών στην επιφάνεια τοποθέτησης από την επαφή.

Υποδείξεις

- ◆ Μην εκθέτετε ποτέ το τηλέφωνο στις επιδράσεις πηγών θερμότητας, της ηλιακής ακτινοβολίας και άλλων ηλεκτρικών συσκευών.
- ◆ Προστατέψτε το Gigaset από την υγρασία, τη σκόνη, τα καυστικά υγρά και τους υδρατμούς.
- ◆ Προσέξτε την εμβέλεια του σταθμού βάσης. Αυτή φτάνει έως τα 50 μέτρα στο εσωτερικό κτιρίων και έως τα 300 μέτρα σε ανοικτούς χώρους. Η εμβέλεια μειώνεται, όταν η λειτουργία **Μέγιστη εμβέλεια** είναι απενεργοποιημένη (→ σελ. 33).

Σύνδεση σταθμού βάσης με το τηλεφωνικό δίκτυο και το ρεύμα

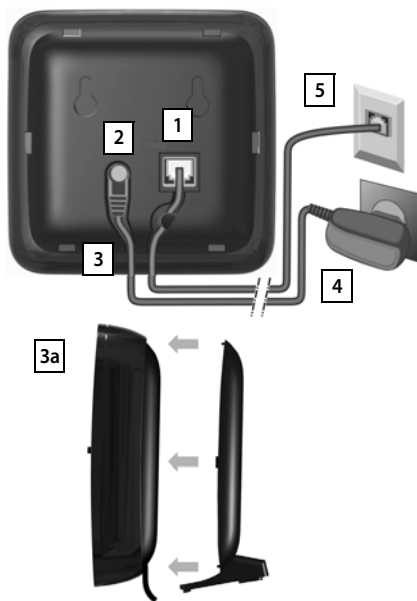

- ◆ Τοποθετήστε το τηλεφωνικό καλώδιο στη δεξιά/κάτω θύρα [1] στο πίσω μέρος του σταθμού βάσης, μέχρι να κουμπώσει.
- ◆ Τοποθέτηση του καλωδίου ρεύματος του τροφοδοτικού στην αριστερή/παραπάνω θύρα [2].
- ◆ Τοποθετήστε και τα δύο καλώδια στα προβλεπόμενα γι' αυτόν τον σκοπό κανάλια [3] καλωδίων.
- ◆ Προσαρτήστε το κάλυμμα στις υποδοχές της πίσω πλευράς του σταθμού βάσης [3a] (όχι για επιτοίχια στερέωση).
- ◆ Συνδέστε το τροφοδοτικό [4].
- ◆ Συνδέστε το τηλεφωνικό βύσμα [5].

Υποδείξεις

- ◆ Το τροφοδοτικό πρέπει να είναι **πάντοτε συνδεδεμένο**, διότι το τηλέφωνο δεν λειτουργεί χωρίς παροχή ηλεκτρικού ρεύματος.
- ◆ Χρησιμοποιείτε μόνο το τροφοδοτικό και το καλώδιο τηλεφώνου που **συνοδεύει** τη συσκευή. Η διάταξη βύσματος των τηλεφωνικών καλωδίων μπορεί να διαφέρει (διάταξη βύσματος, → σελ. 69).

Επιτοίχια στερέωση του σταθμού βάσης (προαιρετική)

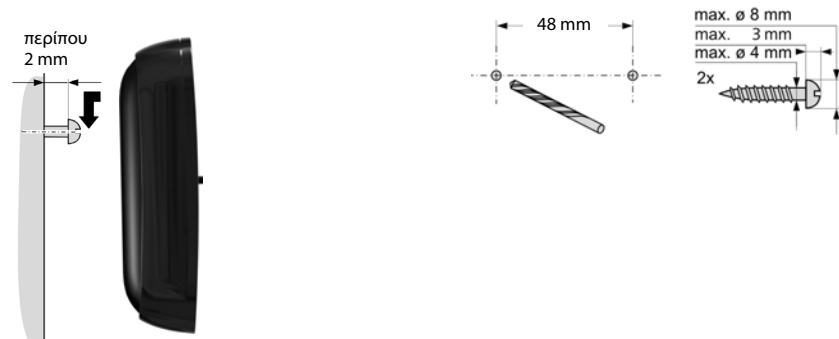

Σύνδεση βάσης φόρτισης

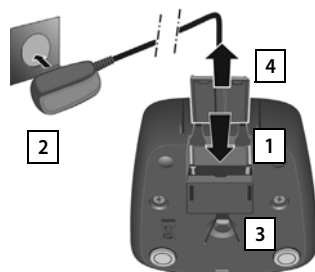

- ▶ Συνδέστε το επίπεδο βύσμα του τροφοδοτικού [1].
- ▶ Συνδέστε το τροφοδοτικό στην πρίζα [2].

Εάν πρέπει να αποσυνδέσετε ξανά το βύσμα από τη βάση φόρτισης:

- ▶ αποσυνδέστε το τροφοδοτικό από το ηλεκτρικό δίκτυο.
- ▶ Πιέστε το κουμπί απασφάλισης [3] και αφαιρέστε το βύσμα [4].

Έναρξη λειτουργίας του ασύρματου ακουστικού

Η οθόνη προστατεύεται με μεμβράνη. Αφαιρέστε την προστατευτική μεμβράνη!

Τοποθετήστε τη μπαταρία και κλείστε το κάλυμμα της μπαταρίας

Προσοχή

Χρησιμοποιείτε μόνο τις συνιστώμενες από τη Gigaset Communications GmbH επαναφορτιζόμενες μπαταρίες (→ σελ. 68), διότι διαφορετικά δε μπορούν να αποκλειστούν σημαντικές βλάβες για την υγεία και βλάβη της συσκευής. Θα μπορούσε π. χ. να καταστραφεί η επένδυση των μπαταριών ή οι μπαταρίες θα μπορούσαν να εκραγούν. Εκτός αυτού, θα μπορούσαν να προκληθούν δυσλειτουργίες ή ζημιές στη συσκευή.

Έναρξη λειτουργίας

- ▶ Τοποθετήστε τις μπαταρίες με τη σωστή πολικότητα (θέση τοποθέτησης +/- βλ. εικόνα).
- ▶ Κρατήστε το κάλυμμα των μπαταριών ελαφρώς λοξά και σπρώξτε το πρώτα από το κάτω μέρος επάνω στη θήκη **1**.
- ▶ Στη συνέχεια πιέστε το κάλυμμα **2**, μέχρι να ασφαλιστεί.
- ▶ Τοποθετήστε το κάλυμμα όπως υποδεικνύεται στο σχήμα (στραμμένο κατά περ. 20°) **3**. Προσέξτε τη σήμανση βέλους.
- ▶ Στρέψτε το κάλυμμα δεξιόστροφα, μέχρι να κουμπώσει **4**. Το κάλυμμα είναι κλειστό, όταν οι σημάνσεις βρίσκονται η μία απέναντι στην άλλη **5**.

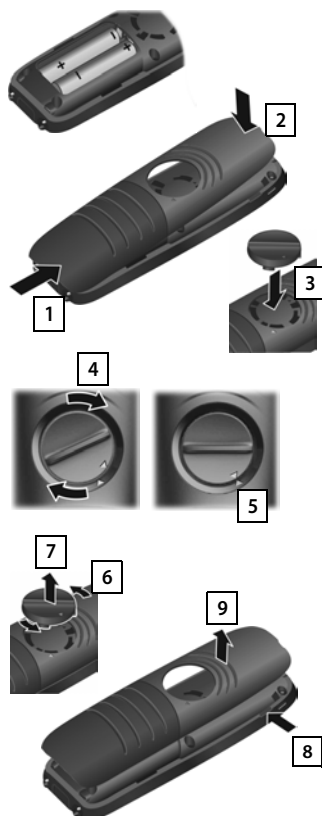

Σε περίπτωση που **πρέπει να ανοίξετε ξανά το καπάκι των μπαταριών**, για να αντικαταστήσετε τις μπαταρίες:

- ▶ Στρέψτε το κάλυμμα **στο πλάι** αριστερόστροφα, μέχρι να κουμπώσει **6** (περίπου 20°) και αφαιρέστε το **7**.
- ▶ Πιέστε με το νύχι μέσα στην υποδοχή, στο πλαϊνό μέρος ανάμεσα στο περίβλημα και στο καπάκι **8** και αφαιρέστε το καπάκι **9**.

Κλιπ ζώνης

Στο ασύρματο ακουστικό υπάρχουν πλευρικές υποδοχές για την προσάρτηση του κλιπ ζώνης.

- ♦ **Για να το προσαρτήσετε** πιέστε το κλιπ ζώνης στην πίσω πλευρά του ασύρματου ακουστικού, έτσι ώστε οι μύτες του κλιπ ζώνης να κουμπώσουν στις υποδοχές.
- ♦ **Για να το αφαιρέσετε** πιέστε δυνατά με το δεξί αντίχειρα στο μέσο του κλιπ ζώνης, σπρώξτε το νύχι του αντίχειρα του άλλου σας χεριού επάνω και πλάγια μεταξύ του κλιπ και του περιβλήματος και αφαιρέστε το κλιπ προς τα επάνω.



Σύνδεση ακουστικού



Μπορείτε να συνδέσετε στην κάτω πλευρά το τηλεφώνου σας ακουστικά με βύσμα τύπου καρφί 2,5 χιλ. **1**. Συστάσεις για τα ακουστικά θα βρείτε στην εκάστοτε ιστοσελίδα προϊόντος, στην ηλεκτρονική διεύθυνση www.gigaset.com



Εάν δεν συνδέσετε ακουστικά, επανατοποθετήστε το συνοδευτικό ελαστικό κάλυμμα **2**, προς διασφάλιση της στεγανότητας.

Φόρτιση μπαταριών

Οι μπαταρίες παραδίδονται μισογεμάτες. Παρακαλούμε να τις φορτίσετε πλήρως πριν τη χρήση τους. (Οι μπαταρίες έχουν φορτιστεί, όταν σβήσει το σύμβολο κεραυνού ⚡ στην οθόνη.)



Υποδείξεις

- ◆ Το ασύρματο ακουστικό πρέπει να τοποθετείται μόνο στο σταθμό βάσης ή αντίστοιχα στη βάση φόρτισης που προορίζεται γι' αυτό.
- ◆ Η μπαταρία ενδέχεται να θερμανθεί κατά τη διάρκεια της φόρτισης. Αυτό δεν εγκυμονεί κίνδυνο.
- ◆ Η χωρητικότητα της μπαταρίας μειώνεται μετά από ορισμένο χρόνο.
- ◆ Τα ασύρματα ακουστικά που περιλαμβάνονται στη συσκευασία είναι ήδη δηλωμένα στο σταθμό βάσης. Αν ωστόσο ένα ασύρματο ακουστικό δεν είναι δηλωμένο (ένδειξη „**Δηλώστε το ακουστικό**” ή „**Βάλτε το ακουστικό στη βάση**”), παρακαλούμε να το δηλώσετε χειροκίνητα (→ σελ. 36).

Αλλαγή γλώσσας οθόνης

Μπορείτε να αλλάξετε τη γλώσσα ενδείξεων οθόνης μέσω του μενού



 ►  ► OK ►  Γλώσσα ► OK ►  Επιλογή γλώσσας ► **Επιλογή**

ή σε περίπτωση που είναι ρυθμισμένη μία ακατάλληλη για εσάς γλώσσα, ως εξής:

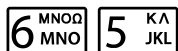

- Πατήστε το δεξί άκρο του πλήκτρου ελέγχου.



- Πατήστε τα πλήκτρα  και  **αργά** το ένα μετά το άλλο.

Παράδειγμα



Εμφανίζεται η οθόνη για τη ρύθμιση της γλώσσας. Η ρυθμισμένη γλώσσα (π. χ. αγγλικά) είναι επιλεγμένη.



- Πατήστε το κάτω άκρο του πλήκτρου ελέγχου  ...

Παράδειγμα





... μέχρι να επισημανθεί στην οθόνη η επιθυμητή γλώσσα, π.χ. γαλλικά.

- Πατήστε το **δεξί** πλήκτρο ακριβώς κάτω από την οθόνη, για να επιλέξετε τη γλώσσα.

Παράδειγμα



Η επιλογή υποδεικνύεται με .

- **Κρατήστε** πατημένο το πλήκτρο τερματισμού , για να επιστρέψετε στην κατάσταση αναμονής.

Ρύθμιση ημερομηνίας και ώρας

Ρυθμίστε την ημερομηνία και την ώρα, ώστε στις εισερχόμενες κλήσεις η ημερομηνία και η ώρα να αντιστοιχίζονται σωστά και να χρησιμοποιήσετε το ζυπητήρι.

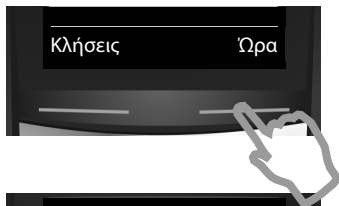

- ▶ Πατήστε το πλήκτρο κάτω από την ένδειξη οθόνης **Ωρα**, για να ανοίξετε το πεδίο εισαγωγής.

(Εάν έχετε ήδη εισάγει ημερομηνία και ώρα, ανοίξετε το πεδίο εισαγωγής μέσω του μενού:

▶ ▶ **OK** ▶ **Ημερομηνία/Ωρα** ▶ **OK**)

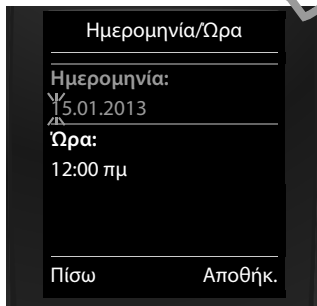

Στην οθόνη εμφανίζεται το υπομενού **Ημερομηνία/Ωρα**.

- ▶ Η ενεργή θέση εισαγωγής αναβοσβήνει. Εισάγετε ημέρα, μήνα και έτος με 8 ψηφία μέσω του πληκτρολογίου, π. χ.

1	4	1	0	2	0	1	3
<small>100</small>	<small>100</small>	<small>100</small>	<small>100</small>	<small>100</small>	<small>100</small>	<small>100</small>	<small>100</small>

 για τις 14.10.2013.



Εάν επιθυμείτε να αλλάξετε τη θέση εισαγωγής, π. χ. για να διορθώσετε μια καταχώρηση, πατήστε **δεξιά** ή **αριστερά** το πλήκτρο ελέγχου.

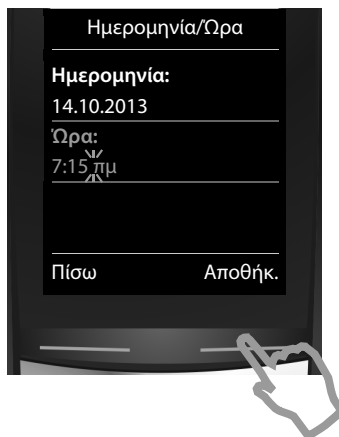

- ▶ Πατήστε το πλήκτρο ελέγχου **προς τα κάτω**, για να μεταβείτε στο πεδίο εισαγωγής για την ώρα.

- ▶ Εισάγετε την ώρα και τα λεπτά με 4-ψηφία μέσω του πληκτρολογίου, π. χ.

0	7	15	5
<small>100</small>	<small>100</small>	<small>100</small>	<small>100</small>

 για τις 07:15. Αλλάξτε ενδεχομένως τη θέση εισαγωγής με το πλήκτρο ελέγχου.

- ▶ Πατήστε το πλήκτρο κάτω από την ένδειξη οθόνης **Αποθήκ.**, για να αποθηκεύσετε την καταχώρηση.

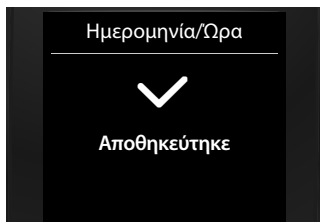

Στην οθόνη εμφανίζεται η ένδειξη **Αποθηκεύτηκε**.
Ακούγεται ένας τόνος επιβεβαίωσης.

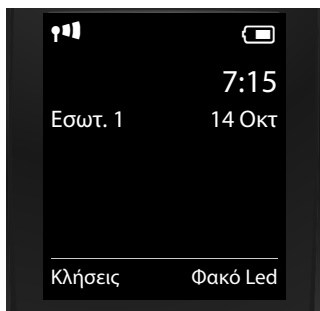

Επιστρέφετε αυτόματα στην κατάσταση
αναμονής.

**Το τηλέφωνό σας είναι τώρα έτοιμο για
χρήση!**

Τι επιθυμείτε να κάνετε στη συνέχεια

Μετά την επιτυχή θέση σε λειτουργία, μπορείτε να πραγματοποιήσετε άμεσα κλήσεις, να προσαρμόσετε το Gigaset σας στις ατομικές σας ανάγκες ή να εξοικειωθείτε με το χειρισμό.

Ρύθμιση ήχων κουδουνισμού

Αντιστοιχίστε σε εσωτερικές, εξωτερικές κλήσεις, κλήσεις υπενθύμισης (→ σελ. 27), κλήσεις αφύπνισης (→ σελ. 48) και συγκεκριμένους καλούντες (→ σελ. 40) τις δικές σας μελωδίες.

Προστατευθείτε από ανεπιθύμητες κλήσεις

Ρυθμίστε το τηλέφωνό σας έτσι, ώστε να μην κτυπά στις ανώνυμες κλήσεις ή χρησιμοποιήστε το χρονικό έλεγχο (→ σελ. 29).

Προσαρμόστε το τηλέφωνό σας στις εκάστοτε συνθήκες του περιβάλλοντος

Χρησιμοποιήστε 3 προφίλ ήχου, για να προσαρμόσετε το τηλέφωνό σας σε ένα θορυβώδες ή ήσυχο περιβάλλον (→ σελ. 45).

Δήλωση υφιστάμενων ασύρματων ακουστικών Gigaset και μεταφορά τηλεφωνικού καταλόγου

Εξακολουθήστε να χρησιμοποιείτε τα υφιστάμενα ασύρματα ακουστικά για την πραγματοποίηση κλήσεων στο νέο σας σταθμό βάσης. Μεταφέρετε καταχωρήσεις καταλόγου αυτών των ασύρματων ακουστικών στο νέο σας ασύρματο ακουστικό (→ σελ. 36, → σελ. 41).

ECO DECT-Πραγματοποίηση ρυθμίσεων

Μειώστε την ισχύ εκπομπής (ακτινοβολία) του τηλεφώνου σας (→ σελ. 33).

Σε περίπτωση που έχετε απορίες σχετικά με τη χρήση του τηλεφώνου σας, διαβάστε τις συμβουλές σχετικά με την αντιμετώπιση σφαλμάτων (→ σελ. 62), ή απευθυνθείτε στο τμήμα εξυπηρέτησης πελατών της εταιρείας μας (→ σελ. 61).

Αναπαράσταση των βημάτων χειρισμού στις οδηγίες χρήσης

Τα πλήκτρα του ασύρματου ακουστικού Gigaset απεικονίζονται στις συγκεκριμένες οδηγίες χρήσης ως εξής:



Πλήκτρο απάντησης / Πλήκτρο μενού / Πλήκτρο τερματισμού

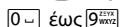

Πλήκτρα ψηφίων/γραμμάτων



Πλήκτρο αστερίσκου / Πλήκτρο δίεσης

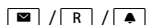

Πλήκτρο μηνυμάτων / Πλήκτρο R / Πλήκτρο προφίλ

Επισκόπηση συμβόλων οθόνης (→ σελ. 57).

Παράδειγμα: Ενεργοποίηση/απενεργοποίηση αυτόματης αποδοχής κλήσεων

Προβολή στις οδηγίες χρήσης:

> > **OK** > **Τηλεφωνία** > **OK** > **Αυτόμ.Απάντηση**

> **Αλλαγή** (= ενεργοποιημένο)

Τι πρέπει να κάνετε:

- > : Στην κατάσταση αναμονής πατήστε το πλήκτρο ελέγχου **δεξιά**, ανοίγει το βασικό μενού.
- > : Με το πλήκτρο ελέγχου μετακινηθείτε στο σύμβολο .
- > **OK**: Πατήστε το πλήκτρο οθόνης **OK** ή στο κέντρο του πλήκτρου ελέγχου , το υπομενού **Ρυθμίσεις** ανοίγει.
- > **Τηλεφωνία**: Με το πλήκτρο ελέγχου μετακινηθείτε στην καταχώρηση **Τηλεφωνία**.
- > **OK**: Πατήστε το πλήκτρο οθόνης **OK** ή στο κέντρο του πλήκτρου ελέγχου , το υπομενού **Τηλεφωνία** ανοίγει.
- > **Αυτόμ.Απάντηση**: Η λειτουργία ενεργοποίησης/ απενεργοποίησης της αυτόματης αποδοχής κλήσεων είναι επιλεγμένη.
- > **Αλλαγή** (= ενεργοποιημένο): Πατήστε το πλήκτρο οθόνης **Αλλαγή** ή στο κέντρο του πλήκτρου ελέγχου , η λειτουργία ενεργοποιείται και απενεργοποιείται εναλλάξ (= ενεργοποιημένο, = απενεργοποιημένο).

Γνωριμία με το τηλέφωνο

Ενεργοποίηση/απενεργοποίηση ασύρματου ακουστικού

- ▶ Στην κατάσταση αναμονής πιέστε **παρατεταμένα** το πλήκτρο τερματισμού , για να ενεργοποιήσετε ή να απενεργοποιήσετε το ασύρματο ακουστικό σας.

Ενεργοποίηση/απενεργοποίηση κλειδώματος πλήκτρων

Το κλείδωμα των πλήκτρων αποτρέπει την ακούσια χρήση του τηλεφώνου. Αν πατήσετε ένα πλήκτρο ενώ είναι ενεργοποιημένο το κλείδωμα, θα εμφανιστεί το αντίστοιχο μήνυμα.

- ▶ Πατήστε το  **παρατεταμένα**, για να ενεργοποιήσετε ή να απενεργοποιήσετε το κλείδωμα.

Κατά τη σήμανση μιας κλήσης στο ασύρματο ακουστικό, το κλείδωμα πλήκτρων απενεργοποιείται αυτόματα. Μπορείτε να αποδεχτείτε την κλήση. Μετά το τέλος της συνομιλίας ενεργοποιείται ξανά η φραγή.





Πλήκτρο ελέγχου

Η πλευρά του πλήκτρου ελέγχου (επάνω, κάτω, δεξιά, αριστερά, μέση) που πρέπει να πατήσετε στην εκάστοτε κατάσταση χειρισμού επισημαίνεται παρακάτω με μαύρο χρώμα, π. χ.  για „πατήστε τη δεξιά πλευρά του πλήκτρου ελέγχου“.





Το πλήκτρο ελέγχου χρησιμεύει στην πλοήγηση μέσα στα μενού και στα πεδία καταχώρησης. Στη κατάσταση αναμονής ή κατά τη διάρκεια μιας εξωτερικής συνομιλίας έχει επίσης και τις εξής λειτουργίες:

Στην κατάσταση αναμονής του ασύρματου ακουστικού

-  Ανοίξτε τον τηλεφωνικό κατάλογο.
-  ή  Άνοιγμα κυρίως μενού.
-  Άνοιγμα της λίστας των ασύρματων ακουστικών.

Κατά τη διάρκεια μίας εξωτερικής συνομιλίας

-  Ανοίξτε τον τηλεφωνικό κατάλογο.
-  Πραγματοποίηση εσωτερικής παράλληλης κλήσης.
-  Αλλαγή της έντασης ομιλίας για τη λειτουργία ακουστικού και τη λειτουργία ανοιχτής συνομιλίας.

Λειτουργίες κατά το πάτημα του μέσου του πλήκτρου ελέγχου

Ανάλογα με την εκάστοτε κατάσταση χειρισμού το πλήκτρο διαθέτει διαφορετικές λειτουργίες.

- ♦ **Στην κατάσταση αναμονής** ανοίγει το βασικό μενού.
- ♦ **Στα υπομενού, στα πεδία επιλογής και καταχώρησης** το πλήκτρο αναλαμβάνει τη λειτουργία των πλήκτρων οθόνης **OK, Ναι, Αποθήκ., Επιλογή ή Αλλαγή**.

Υπόδειξη

Στις παρούσες οδηγίες το άνοιγμα του βασικού μενού πραγματοποιείται με πάτημα του πλήκτρου ελέγχου δεξιά και η επιβεβαίωση λειτουργιών με πάτημα του αντίστοιχου πλήκτρου οθόνης. Μπορείτε ωστόσο αντ' αυτού να πιέσετε το πλήκτρο ελέγχου, στη μέση.

Πλευρικά πλήκτρα

-  Πατήστε τα πλευρικά πλήκτρα του ασύρματου ακουστικού, για να ρυθμίσετε την ένταση ήχου του **ακουστικού, του ήχου κουδουνισμού, της ανοικτής συνομιλίας, του ξυπνητηριού**, της σηματοδότησης των **συναντήσεων** και των **ακουστικών κεφαλής** αναλόγως με τις συνθήκες.

Πλήκτρα οθόνης

Στα πλήκτρα οθόνης σε κατάσταση αναμονής έχει αντιστοιχιστεί εκ των προτέρων κάποια λειτουργία. Έχετε τη δυνατότητα να αλλάξετε την αντιστοίχιση (→ σελ. 30).

Οι λειτουργίες των πλήκτρων οθόνης αλλάζουν ανάλογα με την κατάσταση χειρισμού.
Παράδειγμα

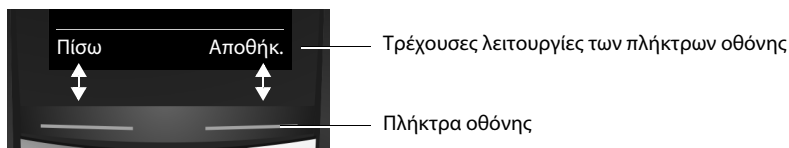

Ορισμένα σημαντικά πλήκτρα οθόνης είναι:

- Επιλογές** Άνοιγμα ενός μενού εξαρτάται από την κατάσταση.
OK Επιβεβαιώστε την επιλογή.
Πίσω Επιστροφή στο προηγούμενο επίπεδο του μενού ή διακοπή λειτουργίας.
Αποθήκ. Αποθήκευση εγγραφής.

Επισκόπηση των συμβόλων στα πλήκτρα οθόνης (→ σελ. 58).

Καθοδήγηση στο μενού

Οι λειτουργίες του τηλεφώνου σας προσφέρονται μέσω ενός μενού, που αποτελείται από πολλά επίπεδα. Επισκόπηση του μενού → σελ. 59.

Βασικό μενού (πρώτο επίπεδο του μενού)

- ▶ Στην κατάσταση αναμονής του ασύρματου ακουστικού πατήστε στο πλήκτρο ελέγχου **δεξιά** , για να ανοίξετε το βασικό μενού.

Οι λειτουργίες του βασικού μενού υποδεικνύονται στην οθόνη με σύμβολα. Το σύμβολο της επιλεγμένης λειτουργίας επισημαίνεται με χρώμα και το αντίστοιχο όνομα εμφανίζεται στη κεφαλίδα της οθόνης.

Πρόσβαση σε μια λειτουργία, δηλ. άνοιγμα του αντίστοιχου υπομενού (επόμενο επίπεδο του μενού):

- ▶ Μεταβείτε με το πλήκτρο ελέγχου  στην επιθυμητή λειτουργία και πιάστε το πλήκτρο οθόνης **OK**.

Επιστροφή στην κατάσταση αναμονής: Πατήστε στιγμιαία το πλήκτρο οθόνης **Πίσω** ή το πλήκτρο τερματισμού .

Παράδειγμα

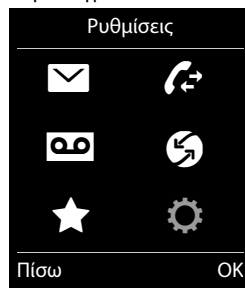

Υπομενού

Οι λειτουργίες των υπομενού εμφανίζονται υπό μορφή λίστας. Πρόσβαση σε μια λειτουργία:

- ▶ Μεταβείτε στη λειτουργία με το πλήκτρο ελέγχου  και πιέστε **OK**.

Επιστροφή στο προηγούμενο επίπεδο μενού. Πατήστε στιγμιαία το πλήκτρο οθόνης **Πίσω** ή το πλήκτρο τερματισμού .

Επιστροφή στην κατάσταση αναμονής

Από οποιοδήποτε μενού:

- ▶ Πιέστε παρατεταμένα το πλήκτρο τερματισμού .





Είτε:

- ▶ Αν δεν πατήσετε κάποιο πλήκτρο: Μετά από περ. 2 λεπτά η οθόνη επιστρέφει **αυτόματα** στην κατάστ. αναμονής.

Λίστα μηνυμάτων

Τα εισερχόμενα μηνύματα αποθηκεύονται σε αυτή τη λίστα μηνυμάτων. Κατά την άφιξη μίας **νέας καταχώρησης** σε μία λίστα, ηχεί ένας τόνος υπόδειξης. Επιπλέον αναβοσβήνει το πλήκτρο μηνυμάτων (εφόσον είναι ενεργοποιημένο, → σελ. 26). Τα σύμβολα για τον τύπο των μηνυμάτων και τον αριθμό των νέων μηνυμάτων εμφανίζονται στην οθόνη αναμονής.

Υπάρχουν νέα μηνύματα:

- ◆  στον τηλεφωνητή δικτύου (→ σελ. 35)
- ◆  στη λίστα των αναπάντητων κλήσεων
- ◆  στη λίστα SMS (→ σελ. 52)
- ◆  στη λίστα των χαμένων συναντήσεων (→ σελ. 47)

Μπορείτε να ανακαλέσετε τις λίστες μηνυμάτων πιέζοντας το πλήκτρο μηνυμάτων . Μπορείτε να έχετε πρόσβαση στις ακόλουθες λίστες μηνυμάτων:

- ◆ **Θυρίδες:** Τηλεφωνητής δικτύου, εάν το δικτύό σας υποστηρίζει τη συγκεκριμένη λειτουργία και έχει καταχωρηθεί ο αριθμός κλήσης του τηλεφωνητή δικτύου στο τηλέφωνο σας
- ◆ **SMS Γενικά:** Λίστα εισερχομένων SMS
- ◆ **Αναπάντητες:** Λίστα των αναπάντητων κλήσεων (βλέπε „Λίστα κλήσεων“ → σελ. 43)
- ◆ **Χαμένη ειδοπ.:** Λίστα των χαμένων συναντήσεων

Το σύμβολο του τηλεφωνητή δικτύου θα εμφανίζεται πάντα, εφόσον ο αριθμός κλήσης του έχει αποθηκευτεί στο τηλέφωνο. Οι υπόλοιπες λίστες θα εμφανίζονται μόνο, όταν περιέχουν μηνύματα.

Ανοιγμα λίστας:  Επιλέξτε την επιθυμητή λίστα. ▶ **OK**

Εξάιρεση: Αν επιλέξετε τον **τηλεφωνητή δικτύου**, θα κληθεί ο αριθμός του τηλεφωνητή του δικτύου (→ σελ. 35). Στην οθόνη δεν ανοίγει καμία λίστα.

Παράδειγμα

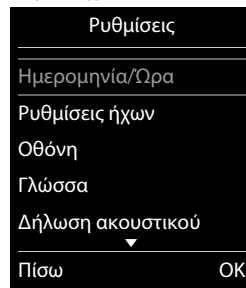

Παράδειγμα

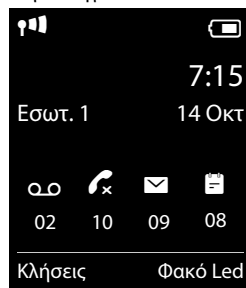

Καταχώρηση αριθμών και κειμένου

Αν εμφανίζονται περισσότερα αριθμητικά και πεδία κειμένων (π. χ. **Όνομα** και **Επώνυμο** μιας καταχώρησης τηλεφωνικού καταλόγου), ενεργοποιείται το πρώτο πεδίο αυτόματα. Τα ακόλουθα πεδία πρέπει να τα ενεργοποιήσετε μέσω της μετάβασης με το πλήκτρο ελέγχου (↵). Ένα πεδίο είναι ενεργοποιημένο, εάν σε αυτό εμφανίζεται ο κέρσορα που αναβοσβήνει.

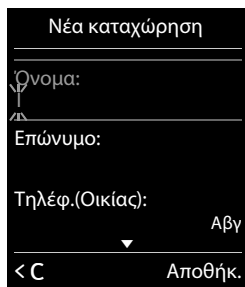

Διόρθωση λανθασμένων καταχωρήσεων

- ♦ **Διαγραφή του συμβόλου** μπροστά από τον κέρσορα: πατήστε στιγμιαία το πλήκτρο οθόνης **<C**.
- ♦ **Διαγραφή των λέξεων** μπροστά από τον κέρσορα: πατήστε **πατήστε παρατεταμένα** το πλήκτρο οθόνης **<C**.

Εισαγωγή κειμένου

- ♦ **Χαρακτήρες/Ψηφία:** Σε κάθε πλήκτρο από το **0** έως το **9** έχουν αντιστοιχηθεί περισσότερα γράμματα και ψηφία. Οι χαρακτήρες εμφανίζονται μετά το πάτημα του πλήκτρου σε μια γραμμή επιλογής αριστερά κάτω στην οθόνη. Ο επιλεγμένος χαρακτήρας εμφανίζεται τονισμένος. Πατήστε επανειλημμένα το πλήκτρο στιγμιαία, για να μεταβείτε στον επιθυμητό χαρακτήρα/αριθμητικό ψηφίο.
- ♦ **Μεταφορά του κέρσορα:** Οι χαρακτήρες/ψηφία προστίθενται στον κέρσορα. Μπορείτε να μεταφέρετε τον κέρσορα, πιέζοντας το πλήκτρο ελέγχου (↵), σε πολλά πεδία μπορείτε επίσης να πατήσετε το (↵).
- ♦ **Εναλλαγή μεταξύ πεζών γραμμάτων, κεφαλαίων γραμμάτων και αριθμητικών ψηφίων:** Πατήστε το πλήκτρο δίεσης (**#**), για να αλλάξετε ανάμεσα σε πεζά, κεφαλαία και αριθμητικά ψηφία για τα **παρακάτω γράμματα**. Κατά την επεξεργασία μιας καταχώρησης τηλεφωνικού καταλόγου, το πρώτο γράμμα και κάθε γράμμα μετά από κενό γράφεται αυτόματα με κεφαλαίο.
- ♦ **Ειδικοί χαρακτήρες:** Πατήστε στο πλήκτρο με το αστεράκι (*****), για να ανοίξετε τον πίνακα με τους ειδικούς χαρακτήρες. Μεταβείτε με το πλήκτρο ελέγχου στον επιθυμητό χαρακτήρα και πιέστε το πλήκτρο οθόνης **Εισάγετε**, για να το προσθέσετε.
- ♦ **Ειδικοί χαρακτήρες:** Εισάγετε τα διαλυτικά ή άλλους σημειωμένους/διακριτικούς χαρακτήρες πιέζοντας παρατεταμένα τα αντίστοιχα πλήκτρα με τα γράμματα βλ. Πίνακας ειδικών χαρακτήρων → σελ. 69.

Πραγματοποίηση κλήσεων

Πραγματοποίηση εξωτερικών κλήσεων

- ▶ Εισάγετε τον αριθμό, πατήστε το πλήκτρο απάντησης  **στιγμιαία**.



Είτε:

- ▶ Πατήστε το πλήκτρο απάντησης  **παρεταταμένα**, εισάγετε τον αριθμό.

Με το πλήκτρο τερματισμού  μπορείτε να διακόψετε την κλήση.

Κλήση με τη λίστα επανάκλησης

Στη λίστα επανάκλησης υπάρχουν οι 20 τελευταίοι αριθμοί που κλήθηκαν από το ασύρματο ακουστικό. Μπορείτε να τους διαχειριστείτε όπως με τη λίστα μηνυμάτων του τηλεφώνου σας (→ σελ. 17).

- ▶ **Πατήστε στιγμιαία** το πλήκτρο απάντησης , για να ανοίξετε τη λίστα επανάκλησης.
- ▶  Επιλογή καταχώρησης. ▶ Πατήστε το πλήκτρο απάντησης . Ο αριθμός καλείται.

Κατά την εμφάνιση ενός ονόματος μπορείτε να προβάλετε τον αντίστοιχο αριθμό: Πατήστε το πλήκτρο οθόνης **Προβολή**.

Διαχείριση καταχωρίσεων της λίστας επανάκλησης:



- ▶ Ανοίξετε τη λίστα επανάκλησης. ▶  Επιλογή καταχώρησης. ▶ **Επιλογές**

Μπορείτε να επιλέξετε τις ακόλουθες λειτουργίες:

- ◆ **Αντιγρ.στο κατάλογο** ▶ **OK**

Μεταφορά καταχώρησης στον τηλεφωνικό κατάλογο (→ σελ. 40).

- ◆ **Εμφάνιση αριθμού** ▶ **OK**

Μεταφέρετε τον αριθμό στην οθόνη και αλλάξετε ή συμπληρώστε τον, στη συνέχεια επιλέξτε τον με το πλήκτρο  ή με το  και αποθηκεύστε τον ως νέα καταχώρηση στον τηλεφωνικό κατάλογο.

- ◆ **Διαγραφή καταχ.** ▶ **OK**



Διαγραφή επιλεγμένης καταχώρησης.

- ◆ **Διαγραφή λίστας** ▶ **OK**

Διαγραφή όλων των καταχωρήσεων.

Επιλογή από τη λίστα κλήσεων

-  ▶  ▶ **OK** ▶  Επιλογή λίστας. ▶ **OK**





- ▶  Επιλογή καταχώρησης. ▶ 

- ▶ Καλείται ο αριθμός.



Υποδείξεις



- ◆ Μπορείτε επίσης να ανακαλέσετε τη λίστα κλήσεων μέσω των πλήκτρων οθόνης **Κλήσεις**. Θα πρέπει πρώτα να αντιστοιχήσετε ένα πλήκτρο οθόνης (→ σελ. 30).
- ◆ Μπορείτε επίσης να ανοίξετε τη λίστα **Αναπάντητες** μέσω του πλήκτρου μηνυμάτων .

Παράδειγμα

Όλες οι κλήσεις	
  James Foster	
Σήμερα, 6:30 μμ	
 01712233445566	11.06.2013, 6:30 μμ
 0168123477945	10.06.2013, 5:13 μμ
Προβολή	Επιλογές

Κλήση με τον τηλεφωνικό κατάλογο

 ▶  Επιλογή καταχώρησης. ▶ 

▶ Εάν υπάρχουν καταχωρημένοι περισσότεροι αριθμοί: Επιλέξτε τον αριθμό με το  και πιέστε το πλήκτρο απάντησης  ή **OK**.

▶ Καλείται ο αριθμός.

Άμεση κλήση

Μπορείτε να ρυθμίσετε το τηλέφωνό σας με τρόπο ώστε, με το πάτημα ενός **οποιαδήποτε** πλήκτρου, να καλείται ένας συγκεκριμένος αριθμός. Αυτό επιτρέπει π. χ. σε παιδιά, που δε μπορούν να εισάγουν αριθμούς, να μπορούν να καλούν κάποιο συγκεκριμένο αριθμό.

 ▶  ▶ **OK** ▶  Άμεση κλήση ▶ **OK**

▶ **Ενεργοποίηση:**  **Εντός / Εκτός**

▶ **Κλήση σε:** Εισάγετε ή αλλάξετε τον αριθμό, προς τον οποίο θα πραγματοποιηθεί η κλήση.

▶ **Αποθήκ.**

Στην οθόνη αναμονής εμφανίζεται η ενεργοποιημένη άμεση κλήση. Με το πάτημα οποιουδήποτε πλήκτρου καλείται ο αποθηκευμένος αριθμός. Πατήστε το πλήκτρο τερματισμού , για να διακόψετε την κλήση.

Τερματισμός λειτουργίας άμεσης κλήσης:

▶ Πατήστε το πλήκτρο οθόνης **Εκτός**. ▶ Πατήστε το πλήκτρο  **παρατεταμένα**.

Η:

▶ Πατήστε το πλήκτρο  **παρατεταμένα**.

Αποδοχή κλήσης

Έχετε τις ακόλουθες δυνατότητες:





▶ Πατήστε το .

▶ Εάν η **Αυτόμ.Απάντηση** είναι ενεργοποιημένη (→ σελ. 27), σηκώστε το ασύρματο ακουστικό από τη βάση φόρτισης.

Αποδοχή συνομιλίας στο κλιπ ανοικτής συνομιλίας Gigaset L410 (→ σελ. 71): Πιέστε το πλήκτρο απάντησης.

Για να μπορείτε να χρησιμοποιείτε το L410 θα πρέπει να το δηλώσετε στο σταθμό βάσης σας. Ενεργήστε όπως περιγράφεται στις οδηγίες χειρισμού Gigaset L410.

Ενεργοποίηση/απενεργοποίηση εύκολης αποδοχής κλήσεων

Εκτός από το πλήκτρο απάντησης  μπορείτε να χρησιμοποιήσετε τα πλήκτρα  ...  ,  και  για να αποδεχθείτε μία κλήση.



 ▶  ▶ **OK** ▶  Τηλεφωνία ▶ **OK** ▶  Εύκολη αποδοχή

▶ **Αλλαγή** ( = ενεργοποιημένο)

Παρακαλούμε προσέξτε: Οι αλλαγές αποθηκεύονται μόνο στο **Προφίλ Προσωπικό** (→ σελ. 45) μόνιμα.

Αποδοχή/απόρριψη κλήσης σε αναμονή

Εάν κατά τη διάρκεια μίας εξωτερικής συνομιλίας λάβετε μία κλήση, θα ακούσετε έναν τόνο αναμονής. Αν ο αριθμός κλήσης μπορεί να μεταδοθεί, θα δείτε τον αριθμό ή το όνομα του καλούντος στην οθόνη.

- ▶ Απόρριψη κλήσης: ▶ Επιλογές ▶  Απόρριψη αναμονής ▶ ΟΚ
 - ▶ Αποδοχή κλήσης: ▶ Πατήστε το πλήκτρο οθόνης **Αποδοχή**. Μπορείτε να συνομιλήσετε με τον νέο καλούντα. Η μέχρι τώρα κλήση κρατείται.
- Επιστροφή στην κλήση που είναι σε αναμονή:** Για να τερματίσετε την τρέχουσα συνομιλία και να επιστρέψετε στην κλήση που είναι σε αναμονή, πατήστε .

Εμφάνιση αριθμού κλήσης

Κατά την αναγνώριση κλήσεων

Εμφανίζεται στην οθόνη ο αριθμός του καλούντος. Εάν ο αριθμός του καλούντος είναι αποθηκευμένος στον τηλεφωνικό σας κατάλογο, εμφανίζεται ο τύπος αριθμού και το όνομα.

Δεν υπάρχει αναγνώριση κλήσης

Αντί του ονόματος και του αριθμού εμφανίζονται τα ακόλουθα:

- ◆ **Εξωτερική:** δεν μεταδίδεται κανένας αριθμός.
- ◆ **Απόκρυψη:** ο καλών απενεργοποιεί τη μετάδοση αριθμών κλήσης.
- ◆ **Μη διαθέσιμο:** ο καλών δεν έχει ζητήσει την αναγνώριση κλήσης.

Υποδείξεις για την εμφάνιση αριθμών κλήσης CLIP

Το τηλέφωνό σας είναι προρυθμισμένο με τέτοιο τρόπο, ώστε να εμφανίζεται ο αριθμός κλήσης του καλούντος, → σελ. 63 ή ▶ www.gigaset.com/service

Ανοικτή ακρόαση

Σε περίπτωση συνακρόασης, θα πρέπει να ενημερώσετε σχετικά το συνομιλητή σας.









Ενεργοποίηση/Απενεργοποίηση ανοικτής ακρόασης κατά τη διάρκεια μιας συνομιλίας και κατά τη δημιουργία της σύνδεσης:

- ▶ Πατήστε το .

Τοποθετήστε το ασύρματο ακουστικό στη βάση φόρτισης κατά τη διάρκεια μιας συνομιλίας:

- ▶ Πατήστε το πλήκτρο  κατά την τοποθέτηση και κρατήστε για άλλα 2 δευτερόλεπτα πατημένο.

Αλλαγή έντασης συνομιλίας

- ♦ Ρύθμιση μέσω του μενού:
 ►  ► OK ►  Ρυθμίσεις ήχων ► OK ► Ένταση ακουστικού ► OK
 - **Ακουστικό:**  Ρύθμιση της έντασης ήχου σε 5 επίπεδα για το ακουστικό χειρός και τα ακουστικά κεφαλής.
 - **Ανοικτή συνομιλία:**  Ρύθμιση της έντασης ήχου σε 5 επίπεδα.
 - **Αποθήκ.**
- ♦ Ρύθμιση κατά τη διάρκεια μιας συνομιλίας για την τρέχουσα λειτουργία (ανοικτή ακρόαση, ακουστικό χειρός, ακουστικά κεφαλής):
 - Πιέστε τα πλευρικά πλήκτρα  /  (→ σελ. 1) ή το πλήκτρο ελέγχου  ► .
 - Η ρύθμιση θα αποθηκευτεί αυτόματα μετά από 2 δευτερόλεπτα ή πατήστε το πλήκτρο οθόνης **Αποθήκ.** Η οθόνη θα επιστρέψει στην προηγούμενη ένδειξη.

Υπόδειξη

Οι αλλαγές αποθηκεύονται μόνο στο **Προφίλ Προσωπικό** (→ σελ. 45) μόνιμα.

Ενεργοποίηση/απενεργοποίηση μικροφώνου (σίγαση)

Απενεργοποιώντας το μικρόφωνο κατά τη διάρκεια μιας συνομιλίας, ο συνομιλητής σας δεν μπορεί πλέον να σας ακούσει.

- Για την ενεργοποίηση/απενεργοποίηση του μικροφώνου πατήστε το πλήκτρο .



Χρησιμοποίηση ειδικών λειτουργιών ανάλογα με τον πάροχο (Υπηρεσίες δικτύου)

Οι υπηρεσίες δικτύου εξαρτώνται από τον πάροχο του δικτύου σας και η ενεργοποίησή τους πρέπει να γίνεται κατόπιν σχετικής εντολής σας (ενδεχόμενο πρόσθετο κόστος). Διακρίνονται δύο ομάδες υπηρεσιών δικτύου:

- ♦ Υπηρεσίες δικτύου, που ενεργοποιούνται εκτός συνομιλίας για την επόμενη κλήση, ή όλες τις επόμενες κλήσεις (π. χ. „Πραγματοποίηση κλήσεων με απόκρυψη (χωρίς αναγνώριση κλήσεων“). Αυτές τις υπηρεσίες δικτύου μπορείτε να τις ενεργοποιείτε/απενεργοποιείτε άνετα μέσω του υπομενού .
- ♦ Υπηρεσίες δικτύου, οι οποίες ενεργοποιούνται κατά τη διάρκεια μιας εξωτερικής συνομιλίας π. χ. „Παράλληλη κλήση“, „εναλλαγή με δύο συνομιλητές“, „δημιουργία συνδιασκέψεων“. Αυτές οι υπηρεσίες δικτύου διατίθενται στη μπάρα επιλογών κατά τη διάρκεια μιας εξωτερικής συνομιλίας (π. χ. **Εξ.κλήση, Συνδιασ.**).

Μια γενική περιγραφή των υπηρεσιών θα βρείτε στις ιστοσελίδες ή στα παραρτήματα του δικτύου σας.

Υποδείξεις

- ♦ Για την ενεργοποίηση/απενεργοποίηση των ακόλουθων χαρακτηριστικών, γενικά αποστέλλεται ένας κωδικός στο τηλεφωνικό δίκτυο.
 - Μετά τον ήχο επιβεβαίωσης από το τηλεφωνικό δίκτυο πιέστε το .
- ♦ Όλες οι λειτουργίες, που μπορούν να ενεργοποιηθούν στο σημείο του μενού , είναι υπηρεσίες, που διατίθενται από το δίκτυο. Σε περίπτωση προβλημάτων, απευθυνθείτε στο δίκτυό σας.
- ♦ Δεν είναι δυνατός ο αναπρογραμματισμός των υπηρεσιών δικτύου.

Ρύθμιση υπηρεσιών δικτύου

Αναμονή κλήσης σε περίπτωση εξωτερικής συνομιλίας

Εάν η λειτουργία έχει ενεργοποιηθεί, τότε κατά τη διάρκεια μιας **εξωτερικής** συνομιλίας θα σηματοδοτηθεί ένα μήνυμα στην οθόνη με έναν σύντομο ήχο, ότι σας καλεί ένας άλλος εξωτερικός συνομιλητής.

Ενεργοποίηση/απενεργοποίηση αναμονής κλήσης:

▶ ▶ **OK** ▶ **Αναμονή κλήσης** ▶ **OK** ▶ Κατάσταση: **Εντός / Εκτός** ▶ **Αποστολ.**

Υπηρεσίες δικτύου κατά τη διάρκεια εξωτερικής συνομιλίας

Αναμονή κλήσης σε περίπτωση εξωτερικής συνομιλίας

Εάν η λειτουργία έχει ενεργοποιηθεί (→ σελ. 23), τότε κατά τη διάρκεια μιας **εξωτερικής** συνομιλίας θα σηματοδοτηθεί με έναν σύντομο ήχο, ότι σας καλεί ένας άλλος εξωτερικός συνομιλητής. Αν ο αριθμός κλήσης μπορεί να μεταδοθεί, θα δείτε τον αριθμό ή το όνομα του καλούντος στην οθόνη.

Έχετε τις ακόλουθες δυνατότητες:

- ▶ **Επιλογές** ▶ **Απόρριψη αναμονής** ▶ **OK**
Ο καλών σε αναμονή ακούει τον τόνο κατειλημμένου.

Είτε:

- ▶ **Αποδοχή**
Αφού αποδεχτείτε την κλήση σε αναμονή, έχετε τη δυνατότητα να προβείτε σε εναλλαγή μεταξύ των δύο συνομιλητών („**Εναλλαγή**“ → σελ. 24) ή να συνομιλήσετε και με τους δύο ταυτόχρονα („**Συνδιάσκεψη**“ → σελ. 24).

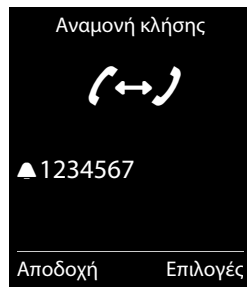

Παράλληλη κλήση

Κατά τη διάρκεια μιας εξωτερικής συνομιλίας καλέστε έναν δεύτερο, εξωτερικό συνδρομητή. Η πρώτη κλήση κρατείται.

- ▶ **Εξ.κλήση** ▶ Εισάγετε τον αριθμό του δεύτερου συνδρομητή.

Η προηγούμενη κλήση κρατείται. Πραγματοποιείται η σύνδεση με το δεύτερο συνομιλητή.

- ▶ Ο συνομιλητής που καλέσατε δεν απαντά: Πατήστε το πλήκτρο οθόνης **Τέλος κλ.**

Είτε:

- ▶ Ο συνομιλητής που καλέσατε απαντά: Μπορείτε να συνομιλήσετε με τον συνομιλητή.

Τερματισμός παράλληλης κλήσης:

- ▶ **Επιλογές** ▶ **Τερματ.ενεργής κλ** ▶ **OK**

Συνδέεστε και πάλι με τον πρώτο συνομιλητή.

Ή:

Πατήστε το . Λαμβάνετε μια επανάκληση από τον πρώτο συνομιλητή.

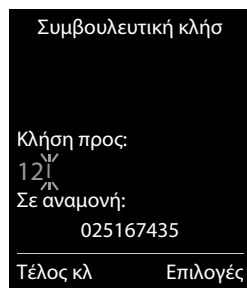



Εναλλαγή

Εναλλαγή μεταξύ δύο κλήσεων. Η μέχρι τώρα κλήση κρατείται.

Προϋπόθεση: πραγματοποιείτε μια εξωτερική συνομιλία και έχετε καλέσει έναν δεύτερο συνδρομητή (παράλληλη κλήση) ή έχετε αποδεχθεί έναν συνδρομητή σε αναμονή.

Στην οθόνη εμφανίζονται οι αριθμοί ή τα ονόματα και των δύο συνομιλητών. Ο συνομιλητής, με τον οποίο μιλάτε αυτή τη στιγμή, επισημαίνεται με το σύμβολο  και με χρώμα.

- ▶ Εναλλαγή μεταξύ των συνομιλητών με το πλήκτρο ελέγχου . Η μέχρι τώρα κλήση κρατείται.
- ▶ Τερματισμός τρέχουσας συνομιλίας:
 - ▶ **Επιλογές** ▶  **Τερματ.ενεργής κλ** ▶ **OK**Συνδέεστε και πάλι με το συνομιλητή σε αναμονή.
Ή:
Πατήστε το . Λαμβάνετε μια επανάκληση από τον συνδρομητή που είναι σε αναμονή.

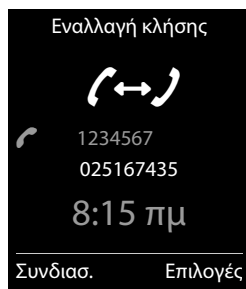

Συνδιάσκεψη

Συνομιλία με δύο συνομιλητές ταυτόχρονα.

Προϋπόθεση: πραγματοποιείτε μια εξωτερική συνομιλία και έχετε καλέσει έναν δεύτερο συνομιλητή (παράλληλη κλήση) ή έχετε αποδεχθεί έναν συνομιλητή σε αναμονή.

- ▶ Πατήστε το **Συνδιασ.** Μπορείτε να ακούσετε και να μιλήσετε ταυτόχρονα και με τους δύο συνομιλητές.
- ▶ Τερματισμός συνομιλίας και με τους δύο συνομιλητές: Πιέστε το πλήκτρο .

Είτε:

- ▶ Επιστροφή στην εναλλαγή: Πατήστε το πλήκτρο οθόνης **Χωριστά**.

Συνδέεστε ξανά με τον συνδρομητή, με τον οποίο ξεκινήσατε τη συνδιάσκεψη.





Καθένας από τους συνομιλητές σας μπορεί να τερματίσει τη συμμετοχή στη συνδιάσκεψη, πατώντας το πλήκτρο τερματισμού ή κατεβάζοντας το ακουστικό.

Ρύθμιση τηλεφώνου

Το ασύρματο ακουστικό και η βάση είναι προρυθμισμένα. Μπορείτε ωστόσο να αλλάξετε τις ρυθμίσεις ανάλογα με τις προσωπικές σας ανάγκες.





Τις ρυθμίσεις μπορείτε να τις κάνετε είτε κατά τη διάρκεια μια συνομιλίας είτε στην κατάσταση αναμονής μέσω του μενού **Ρυθμίσεις**.

Αλλαγή της γλώσσας οθόνης

  **OK**  **Γλώσσα** **OK**  **Επιλογή γλώσσας**
 ▶ **Επιλογή** (● = ενεργοποιημένο)

Ρύθμιση του εθνικού και τοπικού κωδικού κλήσης σας

Για τη μεταφορά αριθμών κλήσης (π. χ. σε vCard) είναι απαραίτητο να είναι αποθηκευμένος στο τηλέφωνο ο αντίστοιχος κωδικός κλήσης (εθνικός και τοπικός κωδικός). Ορισμένοι από αυτούς τους αριθμούς είναι ήδη προκαθορισμένοι. Προσέξτε το διαχωρισμό ανάμεσα στο πρόθεμα και τον υπόλοιπο κωδικό κλήσης.

  **OK**  **Τηλεφωνία** **OK**
 **Κωδικό περιοχής** **OK**  **Μεταβείτε στο πεδίο εισαγωγής και αν χρειαστεί χρησιμοποιήστε το πλήκτρο <C> προκειμένου να διαγράψετε ένα ψηφίο** ▶ ή να πληκτρολογήσετε νέα ψηφία
 ▶ **Αποθήκ.**

Παράδειγμα







Κωδικό περιοχής	
Διεθνής κωδικός:	00 - 49
Αστικός κωδικός:	0 - [8]
< C	Αποθήκ.

Ρύθμιση της οθόνης του ασύρματου ακουστικού

Ρύθμιση προφύλαξης οθόνης

Μπορείτε να ορίσετε μια προφύλαξη οθόνης για την ένδειξη στην κατάσταση αναμονής. Μπορείτε να επιλέξετε ανάμεσα σε αναλογικό ρολόι/ψηφιακό ρολόι/εικόνα.

Για να επανεμφανίσετε την οθόνη αναμονής, πατήστε, **στιγμιαία** το .

  **OK**  **Οθόνη** **OK**
 ▶ **Προφύλαξη οθόνης** (✓ = ενεργοποιημένο) ▶ **Επεξ/σία**
 ▶ **Ενεργοποίηση:**  **Εντός / Εκτός**
 ▶ **Επιλογή:**
 **Ψηφιακό ρολόι / Αναλογικό ρολόι / [Εικόνες]**
 Είτε:
 ▶ **Προβολή** (Προβολή προφύλαξης οθόνης)
 ▶  **Επιλέξτε προφύλαξη οθόνης.** ▶ **OK**
 ▶ **Αποθήκ.**

Παράδειγμα

Προφύλαξη οθόνης	
Ενεργοποίηση	<Εντός >
Επιλογή:	Αναλογικό ρολόι
Πίσω	Αποθήκ.

Ρύθμιση χρωματικής παλέτας

Έχετε τη δυνατότητα να εμφανίσετε την οθόνη με σκούρο ή με ανοιχτόχρωμο φόντο.

▶ ▶ **OK** ▶ **Οθόνη** ▶ **OK** ▶ **Χρωματικό σχήμα** ▶ **OK**
▶ **Περιβάλλον 1 / Περιβάλλον 2** ▶ **Επιλογή** (● = επιλεγμένο)

Ρύθμιση φωτισμού οθόνης

Ο φωτισμός οθόνης ενεργοποιείται, μόλις βγάλετε το ασύρματο ακουστικό από το σταθμό βάσης/βάση φόρτισης ή πατήσετε ένα πλήκτρο. Τα πατημένα **αριθμητικά πλήκτρα** μεταφέρονται επίσης για την προετοιμασία της κλήσης στην οθόνη.

Έχετε επίσης τη δυνατότητα να ενεργοποιήσετε ή να απενεργοποιήσετε το φωτισμό οθόνης για την κατάσταση αναμονής:

▶ ▶ **OK** ▶ **Οθόνη** ▶ **OK** ▶ **Φωτισμός** ▶ **OK**

Στο φορτιστή: **Εντός / Εκτός**

Εκτός φορτιστή: **Εντός / Εκτός**

▶ **Αποθήκ.**

Υπόδειξη

Όταν είναι ενεργοποιημένος ο φωτισμός της οθόνης ο χρόνος αναμονής του ασύρματου ακουστικού ενδέχεται να μειωθεί σημαντικά.

Ενεργοποίηση/απενεργοποίηση του αναβοσβήματος του πλήκτρου μηνυμάτων

Καθόριστε αν πρέπει να εμφανίζεται στο ασύρματο ακουστικό η ύπαρξη νέων μηνυμάτων με το αναβοσβήμα του πλήκτρου μηνυμάτων.

▶ Στην κατάσταση αναμονής: ▶

Στην οθόνη εμφανίζεται το ψηφίο 9.

▶ Πατήστε τα ακόλουθα πλήκτρα, για να επιλέξετε τύπο μηνύματος:

για μηνύματα στον τηλεφωνητή δικτύου

για αναπάντητες κλήσεις

για νέα SMS

Βλέπετε το ψηφίο 9 ακολουθούμενο από την καταχώρησή του (π.χ. 975), στο πεδίο καταχώρησης αναβοσβήνει η τρέχουσα ρύθμιση (π. χ. 0).

▶ Πατήστε το πλήκτρο ή το , για να ρυθμίσετε τη συμπεριφορά στα νέα μηνύματα:

Το πλήκτρο μηνυμάτων αναβοσβήνει (σβήνει μετά το πάτημα του πλήκτρου)

Το πλήκτρο μηνυμάτων δεν αναβοσβήνει

▶ Επιβεβαιώστε με **OK** ή επιστρέψτε με το **Πίσω** χωρίς καμία αλλαγή στην οθόνη αναμονής.



Ενεργοποίηση/απενεργοποίηση οπτικού σήματος κλήσης

Σηματοδοτήστε οπτικά τις εισερχόμενες κλήσεις (π.χ. σε ένα θορυβώδες περιβάλλον).

☰ ► ⚙ ► OK ► ☑ Τηλεφωνία ► OK ► ☑ Ένδ.κλήσ.με LED
 ► Αλλαγή (☑ = ενεργοποιημένο)

Παρακαλούμε προσέξτε: Οι αλλαγές αποθηκεύονται μόνο στο **Προφίλ Προσωπικό** (→ σελ. 45) μόνιμα.

Ενεργοποίηση/απενεργοποίηση αυτόματης αποδοχής κλήσεων

Κατά την αυτόματη αποδοχή κλήσεων το ασύρματο ακουστικό αποδέχεται μια εισερχόμενη κλήση, μόλις το βγάλετε από τον σταθμό φόρτισης.

☰ ► ⚙ ► OK ► ☑ Τηλεφωνία ► OK ► Αυτόμ.Απάντηση
 ► Αλλαγή (☑ = ενεργοποιημένο)

Ανεξάρτητα από τη ρύθμιση **Αυτόμ.Απάντηση** η σύνδεση τερματίζεται, μόλις τοποθετήσετε το ασύρματο ακουστικό στη βάση φόρτισης. Εξαιρέση: Κρατάτε πατημένο το πλήκτρο  κατά την ενεργοποίηση και το κρατάτε πατημένο για άλλα 2 δευτερόλεπτα.

☰ ► ⚙ ► OK ► ☑ Ρυθμίσεις ήχων ► OK ► ☑ Προφίλ ακουστικού ► OK
 ► ☑ Επιλογή προφίλ ► Επιλογή (● = ενεργοποιημένο)



Προφίλ ακουστικού: Υψηλό και Χαμηλό. Προκαθορισμένο είναι το Χαμηλό.

Ρύθμιση των ήχων κουδουνισμού του ασύρματου ακουστικού

Ρύθμιση της έντασης ήχου κουδουνισμού

☰ ► ⚙ ► OK ► ☑ Ρυθμίσεις ήχων ► OK ► ☑ Ήχος ακουστικού ► OK ► Ένταση ► OK

- Για εσωτ. κλήσεις και συναντήσεις:
 - ☑ Ρυθμίστε την ένταση σε 5 επίπεδα ή σε Crescendo (αυξανόμενη ένταση) για εσωτερικές κλήσεις και επετείους.
- Εξωτερικές κλήσεις:
 - ☑ Ρυθμίστε την ένταση σε 5 επίπεδα ή σε Crescendo (αυξανόμενη ένταση) για εξωτερικές κλήσεις.
- Αποθήκ.

Όσο χτυπά το τηλέφωνο μπορείτε να αλλάζετε διαρκώς την ένταση κουδουνισμού με τα πλευρικά πλήκτρα  (αύξηση έντασης) ή  (μείωση έντασης).

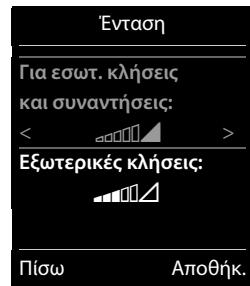

Παρακαλούμε προσέξτε: Οι αλλαγές αποθηκεύονται μόνο στο **Προφίλ Προσωπικό** (→ σελ. 45) μόνιμα.

Παράδειγμα





Ρύθμιση μελωδίας κουδουνισμού

 ▶  ▶ OK ▶  Ρυθμίσεις ήχων ▶ OK ▶  Ήχος ακουστικού ▶ OK
▶  Μελωδίες ▶ OK

- ▶ **Εσωτερική κλήση:**  Ρυθμίστε τον ήχο κουδουνισμού/μελωδία για εσωτερικές κλήσεις και επετείους.
- ▶ **Εξωτερικές κλήσεις:**  Ρυθμίστε τον ήχο κουδουνισμού/μελωδία για εξωτερικές κλήσεις.
- ▶ **Αποθήκ.**

Ενεργοποίηση/απενεργοποίηση ήχου κουδουνισμού





Μόνιμη απενεργοποίηση ήχου κουδουνισμού: Με το πλήκτρο προφίλ  ρυθμίστε το **Προφίλ Αθόρυβο** (→ σελ. 45). Στη γραμμή κατάστασης εμφανίζεται .

Μόνιμη ενεργοποίηση ήχου κουδουνισμού: Με το πλήκτρο προφίλ  ρυθμίστε το **Προφίλ Δυνατό** ή το **Προφίλ Προσωπικό** (→ σελ. 45).

Απενεργοποίηση ήχου κουδουνισμού για την **τρέχουσα κλήση**: Σίγαση ή πιέστε .

Δόνηση

Εισερχόμενες κλήσεις και άλλα μηνύματα υποδεικνύονται με δόνηση.



 ▶  ▶ OK ▶  Ρυθμίσεις ήχων ▶ OK ▶  Δόνηση
▶ **Αλλαγή** ( = ενεργοποιημένο)

Παρακαλούμε προσέξτε: Οι αλλαγές θα αποθηκευτούν μόνιμα μόνο στο **Προφίλ Προσωπικό** (→ σελ. 45). Αυτή η ρύθμιση εφαρμόζεται στο **Προφίλ Αθόρυβο**.

Ενεργοποίηση/απενεργοποίηση τόνων υποδείξεων

Το ασύρματο ακουστικό σας ενημερώνει ηχητικά για διάφορες ενέργειες και καταστάσεις. Οι συγκεκριμένοι τόνοι υποδείξεων μπορούν να ενεργοποιηθούν ή να απενεργοποιηθούν ανεξάρτητα ο ένας από τον άλλο.





 ▶  ▶ OK ▶  Ρυθμίσεις ήχων ▶ OK ▶  Τόνοι υπηρεσιών ▶ OK

- ▶ **Τόνοι πλήκτρων:**  Εντός / Εκτός
Τόνος κατά το πάτημα του πλήκτρου.
- ▶ **Επιβεβαίωση:**  Εντός / Εκτός
Τόνος σφάλματος/επιβεβαίωσης μετά τις καταχωρήσεις, τόνος υπόδειξης κατά την άφιξη νέου μηνύματος.
- ▶ **Μπαταρία:**  Εντός / Εκτός
Τόνος προειδοποίησης για χρόνο ομιλίας κάτω από 10 λεπτά (κάθε 60 δευτερόλεπτα). Όταν είναι ενεργοποιημένος ο Έλεγχος Χώρου δεν ακολουθεί προειδοποίηση μπαταρίας.
- ▶ **Αποθήκ.**

Παρακαλούμε προσέξτε: Οι αλλαγές αποθηκεύονται μόνο στο **Προφίλ Προσωπικό** (→ σελ. 45) μόνιμα.

Ενεργοποίηση/απενεργοποίηση μουσικής





Μπορείτε να ενεργοποιήσετε /απενεργοποιήσετε τη μελωδία αναμονής για εξωτερικούς καλού- ντες κατά την εσωτερική παράλληλη κλήση και την εκτροπή.

 ▶  ▶ OK ▶  Ρυθμίσεις ήχων ▶ OK ▶  Μελωδ.αναμονής
▶ Αλλαγή (☑ = ενεργοποιημένο)

Προστασία από ανεπιθύμητες κλήσεις

Χρονικός έλεγχος για εξωτερικές κλήσεις

Μπορείτε να καθορίσετε ένα χρονικό διάστημα, κατά το οποίο το τηλέφωνό σας δεν θα πρέπει να κτυπά.

 ▶  ▶ OK ▶  Ρυθμίσεις ήχων ▶ OK ▶  Ήχος ακουστικού ▶ OK ▶  Χρονικ.έλεγχος ▶ OK

▶ Για εξωτ. κλήσεις:  Εντός / Εκτός

Όταν είναι ενεργοποιημένο:

▶ **Χωρίς κουδούνισμα:** Καταχώρηση έναρξης του χρονικού διαστήματος.

▶ **Χωρίς κουδούν. ως:** Καταχώρηση λήξης του χρονικού διαστήματος.

▶ Αποθήκ.

Παράδειγμα

Χρονικ.έλεγχος	
Για εξωτ. κλήσεις:	
Εντός	
Χωρίς κουδούνισμα:	
✓	10:00 μμ
Χωρίς κουδούν. ως:	
7:00 πμ	
Πίσω	Αποθήκ.

Υπόδειξη



Σε κλήσεις από καλούντες, στους οποίους έχετε αντιστοιχήσει μία μελωδία VIP στον τηλεφωνικό κατάλογο, το τηλέφωνό σας κτυπά και κατά το χρονικό αυτό διάστημα.

Σιγή ανώνυμων κλήσεων

Μπορείτε να ρυθμίσετε το τηλέφωνό σας με τέτοιο τρόπο, ώστε κατά τις ανώνυμες κλήσεις (→ σελ. 21, ο καλών έχει απενεργοποιήσει την μετάδοση του αριθμού κλήσης) να μην χτυπάει. Η κλήση σηματοδοτείται μόνο στην οθόνη. Η ρύθμιση ισχύει μόνο για το ασύρματο ακουστικό, στο οποίο εφαρμόζετε τη ρύθμιση.

 ▶  ▶ OK ▶  Ρυθμίσεις ήχων ▶ OK ▶  Ήχος ακουστικού ▶ OK ▶  Σιγή ανώνυμων ▶ Αλλαγή (☑ = λειτουργία ενεργοποιημένη)

Ταχεία πρόσβαση σε αριθμούς και λειτουργίες

Σε καθένα από τα **αριθμητικά πλήκτρα**  και  έως  μπορείτε να αντιστοιχήσετε έναν **αριθμό από τον τηλεφωνικό κατάλογο**.

Στο αριστερό και στο δεξί **πλήκτρο οθόνης** έχει αντιστοιχιστεί εκ των προτέρων μία **λειτουργία**. Έχετε τη δυνατότητα να αλλάξετε την αντιστοίχιση (→ σελ. 30).

Η κλήση του αριθμού ή η έναρξη της λειτουργίας πραγματοποιείται στο εξής με το πάτημα ενός πλήκτρου.

Ορισμός αριθμητικού πλήκτρου

Προϋπόθεση: Στο αριθμητικό πλήκτρο δεν έχει ακόμη αντιστοιχιστεί κάποιος αριθμός.

▶ Πιέστε το αριθμητικό πλήκτρο **παρατεταμένα**.

Ή:

Πιέστε το αριθμητικό πλήκτρο **στιγμιαία**. ▶ Πατήστε το πλήκτρο οθόνης **Συνομο**.

▶ Ο τηλεφωνικός κατάλογος ανοίγει. ▶  Επιλογή καταχώρησης. ▶ **OK**

Η καταχώρηση αποθηκεύεται στο αντίστοιχο αριθμητικό πλήκτρο.

Υπόδειξη

Εάν αργότερα διαγράψετε ή αλλάξετε την καταχώρηση στον τηλεφωνικό κατάλογο, αυτό δεν επηρεάζει την αντιστοίχιση του αριθμητικού πλήκτρου.

Κλήση αριθμού/αλλαγή αντιστοίχισης

Προϋπόθεση: Στο αριθμητικό πλήκτρο έχει αντιστοιχιστεί κάποιος αριθμός.

Στην κατάσταση αναμονής του ασύρματου ακουστικού

▶ Πιέστε το αριθμητικό πλήκτρο **παρατεταμένα**: Ο αριθμός καλείται αμέσως.

Είτε:

▶ Πιέστε το αριθμητικό πλήκτρο **στιγμιαία**: Πιέστε το αριστερό πλήκτρο οθόνης με τον αριθμό/όνομα (ενδεχομένως σε σύντμηση), για να επιλέξετε τον αριθμό.

Ή:

Πιέστε το πλήκτρο οθόνης **Αλλαγή**, για να αντιστοιχήσετε διαφορετικά το αριθμητικό πλήκτρο ή

πιέστε το πλήκτρο οθόνης **Διαγραφ.**, για να διαγράψετε την αντιστοίχιση.

Αντιστοίχιση πλήκτρων οθόνης

▶ Στην κατάσταση αναμονής πατήστε το αριστερό ή το δεξί πλήκτρο οθόνης **παρατεταμένα**.

▶ Ανοίγει η λίστα των δυνατών καταχωρήσεων σε πλήκτρα. ▶  Επιλογή καταχώρησης

▶ **OK**

Επιλέξτε ανάμεσα στις ακόλουθες λειτουργίες:

Έλεγχος Χώρου

Ρυθμίστε και ενεργοποιήστε τη λειτουργία ελέγχου χώρου (Babyphone) (→ σελ. 49).

Ξυπητήρι

Ρυθμίστε και ενεργοποιήστε το ξυπητήρι (→ σελ. 48).

Ημερολόγιο

Ανάκληση ημερολογίου (→ σελ. 46).

Άμεση κλήση

Ρύθμιση άμεσης κλήσης (→ σελ. 20).

Επανάκληση

Εμφάνιση λίστας επανάκλησης (→ σελ. 19).

Φακός Led:

Ενεργοποίηση/Απενεργοποίηση του Φακός Led (λειτουργία φακού) (→ σελ. 45).

Περισσότερα...

Μπορείτε να επιλέξετε περαιτέρω λειτουργίες:

Λίστες κλήσεων

Εμφάνιση λίστας κλήσεων (→ σελ. 43).

Εκτροπή κλήσης

Ρύθμιση εκτροπής κλήσεων (→ σελ. 44).

Μηνύματα SMS

Ανάκληση μενού SMS (→ σελ. 51).

Χρήση του Repeater

Με το Gigaset-Repeater έχετε τη δυνατότητα να αυξήσετε την εμβέλεια του ασύρματου ακουστικού σας Gigaset.

Η λειτουργία και η ρύθμιση του Repeater σας εξαρτάται από την χρησιμοποιούμενη έκδοση. Η έκδοση του Repeater αναγράφεται στον κωδικό του προϊόντος στην ετικέτα της συσκευής.

Gigaset Repeater (πριν από την έκδοση 2.0) S30853-S601-...





Gigaset Repeater 2.0 S30853-S602-...

Περισσότερες πληροφορίες μπορείτε να βρείτε στις οδηγίες χρήσης του Repeaters και στο internet, στην ιστοσελίδα www.gigaset.com/gigasetrepeater.

Gigaset Repeater/παλαιότερη έκδοση από 2.0

Προϋποθέσεις:

- ♦ Η λειτουργία ECO DECT **Μέγιστη εμβέλεια** είναι ενεργοποιημένη.
- ♦ Η λειτουργία ECO DECT **Χωρίς ακτινοβολ.** είναι απενεργοποιημένη.
- ♦ Η κρυπτογράφηση είναι απενεργοποιημένη:

 ►  ► OK ►  Σύστημα ► OK ►  Κρυπτογράφηση
 ► **Αλλαγή** (☐ = απενεργοποιημένο)

Αλλαγή των λειτουργιών ECO DECT → σελ. 33.

Δήλωση Repeater:

► Συνδέστε το Repeater στο ρεύμα. ► Πλήκτρο δήλωσης/αναζήτησης (Paging) της τηλεφωνικής βάσης (→ σελ. 2) **κρατώντας** (τουλ. 3 δευτ.) πατημένο. ► Ο Repeater δηλώνεται αυτόματα.

Μπορείτε να δηλώσετε έως και 6 Gigaset-Repeater.

Gigaset Repeater 2.0

Δήλωση Gigaset Repeater 2.0:

► Συνδέστε το Repeater στο ρεύμα. ► Πλήκτρο δήλωσης/αναζήτησης (Paging) της τηλεφωνικής βάσης (→ σελ. 2) **κρατώντας πατημένο** (τουλ. 3 δευτ.). ► Ο Repeater δηλώνεται αυτόματα.

Μπορείτε να δηλώσετε έως και 2 Gigaset-Repeater 2.0.

Η λειτουργία ECO DECT **Μέγιστη εμβέλεια** ενεργοποιείται και **Χωρίς ακτινοβολ.** απενεργοποιείται. Οι ρυθμίσεις δεν είναι δυνατόν να αλλάξουν, όσο το Repeater παραμένει δηλωμένο.

Κατάργηση Gigaset Repeater 2.0:

 ►  ► OK ►  Σύστημα ► OK ►  Repeater ► OK ►  Επιλογή Repeater.
 ► **Διαγραφ.**

Αλλαγή PIN συστήματος

 ▶  ▶ OK ▶  Σύστημα ▶ OK ▶  PIN συστ/τος ▶ OK

- ▶ Σε περίπτωση που το τρέχον PIN είναι διαφορετικό του 0000: εισάγετε το νέο PIN ▶ OK
- ▶ Εισάγετε το νέο PIN συστήματος (4 ψηφία, 0 – 9). ▶ Αποθήκ.

Επαναφορά του PIN συστήματος

Σε περίπτωση που έχετε ξεχάσει το PIN συστήματος, μπορείτε να επαναφέρετε το **0000**. Ταυτόχρονα θα γίνει επαναφορά **όλων των ρυθμίσεων του σταθμού βάσης** και θα διαγραφεί η δήλωση **όλων των ασύρματων ακουστικών!**

- ▶ Αποσυνδέστε το καλώδιο ρεύματος από το σταθμό βάσης.
- ▶ Κρατήστε πατημένο το πλήκτρο δήλωσης/raging στο σταθμό βάσης (→ σελ. 2) και ταυτόχρονα συνδέστε πάλι το καλώδιο τροφοδοσίας στο σταθμό βάσης.
- ▶ Κρατήστε πιεσμένο το πλήκτρο δήλωσης/Paging τουλάχιστον 5 δευτερόλεπτα.

Επαναφορά τηλεφώνου στις εργοστασιακές ρυθμίσεις

Μπορείτε να επαναφέρετε ξεχωριστά επιμέρους αλλαγές στις ρυθμίσεις βάσης και ασύρματου ακουστικού.





Από την επαναφορά **δεν** επηρεάζονται:

- ◆ ημερομηνία και ώρα,
- ◆ δηλώσεις των ασύρματων ακουστικών στη βάση καθώς και η τρέχουσα επιλογή της βάσης,
- ◆ PIN συστήματος,
- ◆ καταχωρήσεις στο ημερολόγιο και στον τηλεφωνικό κατάλογο,
- ◆ λίστα επανάκλησης.

Κατά την επαναφορά του ασύρματου ακουστικού (**Επαναφ.ακουστ.**) θα διαγραφούν οι ρυθμίσεις ήχου και οθόνης.

Κατά την επαναφορά του σταθμού βάσης (**Επαναφ.βάσης**) επαναφέρονται οι ρυθμίσεις ECO DECT, SMS, συστήματος και τα εσωτερικά ονόματα των ασύρματων ακουστικών και διαγράφονται οι κατάλογοι κλήσεων.

Επαναφορά ασύρματου ακουστικού/βάσης

 ▶  ▶ OK ▶  Σύστημα ▶ OK ▶  Επαναφ.ακουστ. / Επαναφ.βάσης ▶ Στο Επαναφ.βάσης: εισάγετε το PIN συστήματος ▶ OK ▶ απαντήστε στο ερώτημα ασφαλείας με **Ναι**.

Το ECO DECT αντιστοιχεί στην ελάχιστη κατανάλωση ρεύματος και τη μειωμένη ισχύ εκπομπής.

Μείωση ισχύος εκπομπής (ακτινοβολίας)

Σε κανονική λειτουργία (εργοστασιακή ρύθμιση):

Στις εργοστασιακές προεπιλογές η συσκευή έχει ρυθμιστεί στη μέγιστη εμβέλεια. Επιπλέον, διασφαλίζεται μια βέλτιστη διαχείριση των ραδιοκυμάτων. Στην κατάσταση αναμονής το ασύρματο ακουστικό δεν εκπέμπει (λειτουργεί χωρίς ακτινοβολία). Μόνο ο σταθμός βάσης διασφαλίζει μέσω μικρών σημάτων την επαφή με το ασύρματο ακουστικό. Κατά τη διάρκεια μιας συνομιλίας, η εκπομπή σήματος προσαρμόζεται αυτόματα στην απόσταση μεταξύ ασύρματου ακουστικού και σταθμού βάσης. Όσο μικρότερη η απόσταση προς τη βάση, τόσο μικρότερη η εκπομπή σήματος.

Μπορείτε να μειώσετε κι άλλο την ισχύ της εκπομπής:

1) Μειώστε την εμβέλεια και με αυτό τον τρόπο περιορίστε την ισχύ της εκπομπής έως και 80%

Σε πολλά διαμερίσματα, γραφεία κτλ. δεν απαιτείται η μέγιστη εμβέλεια. Εάν απενεργοποιήσετε τη ρύθμιση **Μέγιστη εμβέλεια**, η ισχύς του εκπεμπόμενου σήματος κατά τη συνομιλία μειώνεται σε ποσοστό έως και 80 % στη μισή εμβέλεια.

 ▶  ▶ OK ▶  ECO DECT ▶ OK ▶ Μέγιστη εμβέλεια

▶ Αλλαγή (☑ = ενεργοποιημένο)

Σύμβολο οθόνης για μειωμένη εμβέλεια → σελ. 57.

Αυτή η ρύθμιση δεν μπορεί να πραγματοποιηθεί εφόσον χρησιμοποιείται ένα Repeater (→ σελ. 31).

2) Απενεργοποιήστε την ασύρματη μονάδα DECT σε κατάσταση αναμονής

Μέσω της ρύθμισης **Χωρίς ακτινοβολ.** μπορείτε να απενεργοποιήσετε πλήρως τα εκπεμπόμενα σήματα του σταθμού βάσης σε κατάσταση αναμονής.

 ▶  ▶ OK ▶  ECO DECT ▶ OK ▶  Χωρίς ακτινοβολ.

▶ Αλλαγή (☑ = ενεργοποιημένο)

Με απενεργοποιημένη την ασύρματη μονάδα εμφανίζεται στην οθόνη αναμονής αντί για το σύμβολο της ισχύος σήματος λήψης το σύμβολο .

Αυτή η ρύθμιση δεν μπορεί να πραγματοποιηθεί εφόσον χρησιμοποιείται ένα Repeater (→ σελ. 31).

Υποδείξεις

- ◆ Προκειμένου να επωφεληθείτε από τα πλεονεκτήματα της ρύθμισης **Χωρίς ακτινοβολ.**, θα πρέπει όλα τα δηλωμένα ασύρματα ακουστικά να υποστηρίζουν τη συγκεκριμένη υπηρεσία.
- ◆ Εάν η ρύθμιση **Χωρίς ακτινοβολ.** είναι ενεργοποιημένη και δηλωθεί στο σταθμό βάσης ένα ασύρματο ακουστικό, το οποίο δεν υποστηρίζει τη συγκεκριμένη υπηρεσία, τότε η λειτουργία **Χωρίς ακτινοβολ.** απενεργοποιείται αυτόματα. Μόλις καταργηθεί η δήλωση του συγκεκριμένου ασύρματου ακουστικού, ενεργοποιείται **Χωρίς ακτινοβολ.** ξανά αυτόματα η λειτουργία.
- ◆ Η ασύρματη σύνδεση πραγματοποιείται αυτόματα μόνο σε εισερχόμενες ή εξερχόμενες κλήσεις. Η δημιουργία της σύνδεσης καθυστερεί γι' αυτό το λόγο για περίπου 2 δευτερόλεπτα.
- ◆ Για να μπορέσει ένα ασύρματο ακουστικό σε μια εισερχόμενη κλήση να πραγματοποιήσει γρήγορα την ασύρματη σύνδεση προς τη βάση, θα πρέπει να „ακούει“ πιο συχνά το σταθμό βάσης δηλ. να σαρώνει το περιβάλλον. Αυτό αυξάνει την κατανάλωση ρεύματος κι έτσι μειώνει το χρόνο ετοιμότητας και ομιλίας του ασύρματου ακουστικού.
- ◆ Όταν η λειτουργία **Χωρίς ακτινοβολ.** είναι ενεργοποιημένη, δεν εμφανίζεται κάποια ένδειξη εμβέλειας/συναγερμός εμβέλειας στο ασύρματο ακουστικό. Μπορείτε να ελέγξετε την προσπελασιμότητα, καταλαμβάνοντας τη γραμμή: Πιέστε παρατεταμένα το πλήκτρο απάντησης . Θα ακούσετε τον τόνο κλήσης.

Αυτόματος τηλεφωνητής δικτύου



Μπορείτε να χρησιμοποιήσετε τον τηλεφωνητή δικτύου μόνο αφού τον έχετε **αναθέσει** στον πάροχο δικτύου και έχετε αποθηκεύσει τον αριθμό του τηλεφωνητή δικτύου στο τηλέφωνό σας.

 ►  ► **OK** ►  **Τηλεφ/τής δικτύου** ► **OK** ► **Τηλεφ/τής δικτύου**: Εισάγετε τον τηλεφωνικό αριθμό του τηλεφωνητή δικτύου ► **OK**

Ακρόαση μηνύματος του τηλεφωνητή δικτύου

► Πατήστε το πλήκτρο  **παρατεταμένα**.

Η:

► Αναπαραγωγή των μηνυμάτων μέσω της λίστας μηνυμάτων:
Πλήκτρο μηνυμάτων  ►  **Τηλ. δικτύου**: ► **OK**

Είτε:

► Αναπαραγωγή των μηνυμάτων μέσω του μενού:
 ►  ► **OK** ► **Ακρόαση μηνυμ/των** ► **OK**

Αυτόματα θα πραγματοποιηθεί η κλήση προς τον τηλεφωνητή δικτύου. Μπορείτε να ακούσετε τα μηνύματα.

Απενεργοποίηση τηλεφωνητή δικτύου

Προϋπόθεση: ο πάροχος του δικτύου σας υποστηρίζει τη συγκεκριμένη υπηρεσία).





 ►  ► **OK** ►  **Τηλεφων. δικτύου** ► **OK** ► **Κατάσταση**:  **Εντός / Εκτός**
► **Αποστολ.**

Δεν ακούτε **κάποιον** ήχο επιβεβαίωσης από το τηλεφωνικό δίκτυο.

Περισσότερα ασύρματα ακουστικά

Δήλωση ασύρματων ακουστικών

Στο σταθμό βάσης μπορείτε να δηλώσετε συνολικά έως και έξι ασύρματα ακουστικά. Η δήλωση του ασύρματου ακουστικού θα πρέπει να γίνει **τόσο** στο σταθμό βάσης, **όσο** και στο ασύρματο ακουστικό. Και τα δύο πρέπει να γίνουν **μέσα σε 60 δευτ.**

- ▶ **Στο σταθμό βάσης:** Πλήκτρο δήλωσης/αναζήτησης (Paging) (→ σελ. 2) **κρατώντας** (τουλ. 3 δευτ.) πατημένο.
- ▶ **Στο ασύρματο ακουστικό E630** (για άλλα ασύρματα ακουστικά βλέπε „Υποδείξεις“):
 - Εάν το ασύρματο ακουστικό δεν είναι δηλωμένο σε κανένα σταθμό βάσης: Πατήστε το πλήκτρο οθόνης **Δήλωση**.
 - Εάν το ασύρματο ακουστικό είναι ήδη δηλωμένο σε έναν σταθμό βάσης:
 ▶  ▶ **OK** ▶  **Δήλωση Ακουστικού** ▶ **OK** ▶ **Δήλωση ακουστικού** ▶ **OK**
▶ Σε περίπτωση που το ασύρματο ακουστικό είναι ήδη δηλωμένο σε τέσσερις σταθμούς βάσης:  Επιλογή σταθμού βάσης. ▶ **OK**

Πραγματοποιείται η σύνδεση στο σταθμό βάσης, αυτό ίσως διαρκέσει κάποια ώρα.

- ▶ Πληκτρολογήστε το PIN συστήματος (εργοστασιακή ρύθμιση: **0000**). ▶ **OK**

Η επιτυχής δήλωση εμφανίζεται στην οθόνη.





Υποδείξεις

- ◆ Εάν έχουν ήδη δηλωθεί έξι ασύρματα ακουστικά στο σταθμό βάσης (όλοι οι εσωτερικοί αριθμοί κατειλημμένοι), αντικαθίσταται το ασύρματο ακουστικό με τον εσωτερικό αριθμό 6 από το νέο. Αν αυτό δεν είναι δυνατόν, επειδή π.χ. το συγκεκριμένο ασύρματο ακουστικό χρησιμοποιείται, θα εμφανιστεί το μήνυμα **Δεν υπάρχει διαθέσιμος αριθμός εσωτερικού**. Σε αυτή την περίπτωση καταργήστε τη δήλωση ενός άλλου ασύρματου ακουστικού που δεν είναι πλέον απαραίτητο και επαναλάβετε τη διαδικασία δήλωσης.
- ◆ Σε **άλλα ασύρματα ακουστικά Gigaset** και άλλες συσκευές με δυνατότητα GAP εκκινήστε τη δήλωση του ασύρματου ακουστικού σύμφωνα με το εκάστοτε εγχειρίδιο λειτουργίας.





Χρήση ασύρματου ακουστικού σε περισσότερους σταθμούς βάσης

Το ασύρματο ακουστικό σας μπορεί να δηλωθεί σε έως τέσσερις σταθμούς βάσης. Ο ενεργός σταθμός είναι ο σταθμός, στον οποίο είχε δηλωθεί τελευταία το ασύρματο ακουστικό. Οι άλλοι σταθμοί παραμένουν αποθηκευμένοι στη λίστα των διαθέσιμων σταθμών.





Μπορείτε να αλλάξετε την αντιστοίχιση προς τη βάση **οποιαδήποτε στιγμή με το χέρι**. Εναλλακτικά, μπορείτε να ρυθμίσετε το ασύρματο ακουστικό με τέτοιο τρόπο, ώστε να επιλέξει τον σταθμό με την καλύτερη λήψη (**Καλύτερη βάση**), μόλις χάσει τη σύνδεση στην τρέχουσα βάση.

 ▶  ▶ **OK** ▶  **Δήλωση Ακουστικού** ▶ **OK** ▶ **Επιλογή βάσης** ▶ **OK** ▶  **Επιλογή σταθμού βάσης ή Καλύτερη βάση.** ▶ **Επιλογή** (● = επιλεγμένο)

Αλλαγή ονόματος ενός σταθμού βάσης

 ▶  ▶ **OK** ▶  **Δήλωση Ακουστικού** ▶ **OK** ▶ **Επιλογή βάσης** ▶ **OK** ▶  **Επιλογή σταθμού βάσης.** ▶ **Επιλογή** (● = επιλεγμένο) ▶ **Όνομα** ▶ **Αλλαγή ονόματος.** ▶ **Αποθήκ.**

Διαγραφή δηλωμένων ασύρματων ακουστικών

 ▶  ▶ **OK** ▶  **Δήλωση Ακουστικού** ▶ **OK** ▶  **Διαγραφή ακουστικ.** ▶ **OK**
 ▶ Το χρησιμοποιούμενο ασύρματο ακουστικό έχει επιλεγεί. ▶  **Επιλέξτε ένα άλλο ασύρματο ακουστικό.** ▶ **OK** ▶ Εάν το PIN συστήματος είναι <> 0000: πληκτρολογήστε το PIN συστήματος. ▶ **OK** ▶ Πατήστε **Ναι** για να επιβεβαιώσετε την κατάργηση της δήλωσης.



Αν το ασύρματο ακουστικό είναι ακόμα δηλωμένο σε άλλους σταθμούς βάσης, στρέφεται στον σταθμό βάσης με την καλύτερη λήψη (**Καλύτερη βάση** → σελ. 37).

Αναζήτηση ασύρματου ακουστικού („Paging”)

▶ Πατήστε το πλήκτρο δήλωσης/paging στο σταθμό βάσης (→ σελ. 2) **στιγμιαία**.

Όλα τα ασύρματα ακουστικά κουδουνίζουν ταυτόχρονα („Paging”), ακόμη και όταν οι ήχοι κουδουνισμού είναι απενεργοποιημένοι (**εξαίρεση**: ασύρματο ακουστικά στα οποία είναι ενεργή η λειτουργία ελέγχου χώρου - Babyphone).

Τερματισμός αναζήτησης



- ▶ **Στο σταθμό βάσης:** Πιέστε άλλη μια φορά το πλήκτρο δήλωσης/Paging **στιγμιαία**, ή
- ▶ **Στο ασύρματο ακουστικό:** Πιέστε το  ή το  ή το **Σίγαση**, είτε
- ▶ **Καμία ενέργεια:** Μετά από περίπου 3 λεπτά η κλήση αναζήτησης (paging) τερματίζεται αυτόματα.

Αλλαγή του ονόματος του ασύρματου ακουστικού και του εσωτερικού αριθμού

Κατά τη δήλωση πολλών ασύρματων ακουστικών, αντιστοιχούνται σε αυτά αυτόματα τα ονόματα „Εντός 1“, „Εντός 2“ κλπ. Κάθε ασύρματο ακουστικό λαμβάνει αυτόματα το μικρότερο ελεύθερο αριθμό (1-6).

Για αλλαγή:

 ▶ ανοίγει η λίστα των ασύρματων ακουστικών. Το δικό σας ασύρματο ακουστικό επισημαίνεται με <.

 Επιλέξτε ένα άλλο ασύρματο ακουστικό. ▶ **Επιλογές**
▶  **Μετονομασία** ▶ **OK** ▶ Πληκτρολογήστε το όνομα. ▶ **OK**



Είτε:

▶  **Επεξ.αριθ.ακουστ.** ▶ **OK** ▶  επιλέξτε αριθμό. ▶ **OK**

▶ **Αποθήκ.**

Πραγματοποίηση εσωτερικών κλήσεων



Οι εσωτερικές συνομιλίες με άλλα ασύρματα ακουστικά, δηλωμένα στον ίδιο σταθμό βάσης, δεν υπόκεινται σε χρέωση.

 (**πατώντας** στιγμιαία) ▶ ανοίγει η λίστα των ασύρματων ακουστικών. Το δικό σας ασύρματο ακουστικό επισημαίνεται με <. ▶  Αν χρειαστεί επιλέξτε το ασύρματο ακουστικό από τη λίστα ή πατήστε **Κλήση όλων** (συγκεντρωτική κλήση). ▶ 

Κρατώντας πατημένο το πλήκτρο  πραγματοποιείται αμέσως μια κλήση σε όλα τα δηλωμένα ασύρματα ακουστικά.

Εσωτ. παράλληλη κλήση / Εσωτ. μεταβίβαση κλήσης

Συνομιλείτε με έναν **εξωτερικό** συνομιλητή και θέλετε να μεταφέρετε τη συνομιλία σε έναν **εσωτερικό** συνομιλητή ή να πραγματοποιήσετε μια παράλληλη κλήση.

 ▶ ανοίγει η λίστα των ασύρματων ακουστικών. ▶ Αν στο σταθμό βάσης είναι δηλωμένα περισσότερα από δύο ασύρματα ακουστικά, επιλέξτε ένα ασύρματο ακουστικό ή **Κλήση όλων**. ▶  ή **OK**

Παράλληλη κλήση: Συνομιλείτε με τον εσωτερικό συνομιλητή και επιστρέφετε στην εξωτερική συνομιλία: ▶ **Επιλογές** ▶  **Τερματ.ενεργής κλ** ▶ **OK**

Μεταβίβαση εξωτερικής συνομιλίας: Έχετε δύο δυνατότητες για να μεταβιβάσετε την κλήση:

▶ Περιμένετε, μέχρι να απαντήσει ο συνομιλητής που καλείτε, κι έπειτα κλείνετε τη γραμμή: Πιέστε το πλήκτρο τερματισμού .



Είτε:

▶ Κλείνετε τη γραμμή, πριν απαντήσει ο συνομιλητής: Πατήστε το πλήκτρο τερματισμού .

Εάν ο συνομιλητής δεν απαντήσει, ή δεν αποδεχτεί την κλήση, τερματίστε την παράλληλη κλήση με το **Τέλος κλ.**

Πραγματοποίηση εναλλαγής / συνδιάσκεψης

Πραγματοποιείτε μια κλήση, μια άλλη κλήση κρατείται. Και οι δύο συνομιλητές εμφανίζονται στην οθόνη.

- ▶ **Εναλλαγή:** Πατώντας το  έχετε τη δυνατότητα εναλλαγής μεταξύ δύο συνομιλητών.
- ▶ **Δημιουργία 3μερούς συνδιάσκεψης:** Πιέστε **Συνδιασ.**
Τερματισμός συνδιάσκεψης: Πιέστε **Χωριστά**. Είστε συνδεδεμένοι πάλι με τον εξωτερικό συνομιλητή. Πατώντας ξανά το  έχετε τη δυνατότητα εναλλαγής μεταξύ δύο συνομιλητών.

Καθέννας από τους συνομιλητές μπορεί να τερματίσει τη συμμετοχή στη συνδιάσκεψη, πατώντας το πλήκτρο τερματισμού .

Αποδοχή/απόρριψη κλήσης σε αναμονή

Εάν κατά τη διάρκεια μιας εσωτερικής συνομιλίας λάβετε μία εξωτερική κλήση, θα ακούσετε έναν τόνο αναμονής. Εάν μεταδίδεται ο αριθμός κλήσης, θα δείτε στην οθόνη τον αριθμό ή το όνομα του καλούντος.





- ▶ Απόρριψη κλήσης: ▶ Πατήστε το πλήκτρο οθόνης **Απόρριψη**.
- ▶ Αποδοχή κλήσης: ▶ Πατήστε το πλήκτρο οθόνης **Αποδοχή**. Μπορείτε να συνομιλήσετε με τον νέο καλούντα. Η μέχρι τώρα κλήση κρατείται.
Τερματισμός της τρέχουσας συνομιλίας και επιστροφή στην κλήση σε αναμονή:
 ▶ **Επιλογές** ▶  **Τερματ.ενεργής κλ** ▶ **OK**.

Σύνδεση σε εξωτερική συνομιλία

Πραγματοποιείτε εξωτερική συνομιλία. Ένας εσωτερικός συνομιλητής μπορεί να κλείσει τη συσκευή του και να συμμετέχει σε αυτή τη συνομιλία (συνδιάσκεψη).

Προϋπόθεση: Η λειτουργία **Σύνδεση εσωτερ.** είναι ενεργοποιημένη.

Ενεργοποίηση/απενεργοποίηση εσωτερικής σύνδεσης

-  ▶  ▶ **OK** ▶  **Τηλεφωνία** ▶ **OK** ▶  **Σύνδεση εσωτερ.**
 ▶ **Αλλαγή** (☑ = ενεργοποιημένο)

Εσωτερική σύνδεση

Η γραμμή είναι κατειλημμένη από μια εξωτερική κλήση. Η οθόνη σας εμφανίζει μια σχετική υπόδειξη. Μπορείτε να συνδεθείτε με την πραγματοποιούμενη εξωτερική συνομιλία.

- ▶  **κρατήστε πατημένο**. Όλοι οι συνομιλητές ακούνε ένα ηχητικό σήμα. Οι αναμονές κλήσης δεν εμφανίζονται στην οθόνη.

Τερματισμός σύνδεσης

- ▶ Πιέστε το . Όλοι οι συνομιλητές ακούνε ένα ηχητικό σήμα.

Τηλεφωνικός κατάλογος (Βιβλίο διευθύνσεων)

Σε μια **καταχώρηση του τηλεφωνικού καταλόγου** έχετε τη δυνατότητα να αποθηκεύσετε το ονοματεπώνυμο, έως και τρεις αριθμούς, επετείους με σήμανση και μελωδία καλούντος.

Καταρτίζετε τον τηλεφωνικό κατάλογο (με έως 200 καταχωρήσεις) για κάθε ασύρματο σας ακουστικό ανάλογα με τις προσωπικές σας ανάγκες. Έχετε τη δυνατότητα να αποστείλετε τις λίστες/καταχωρήσεις σε άλλα ασύρματα ακουστικά (→ σελ. 41).

Έκταση των καταχωρήσεων



3 αριθμοί: έως 32 ψηφία ο καθένας
Όνομα και επώνυμο: έως 16 χαρακτήρες το καθένα

Διαχείριση καταχωρήσεων καταλόγου

Άνοιγμα τηλεφωνικού καταλόγου

Σε κατάσταση αναμονής πιέστε το πλήκτρο  είτε ανάλογα με τις συνθήκες το πλήκτρο οθόνης .

Δημιουργία νέας καταχώρησης:



- ▶ Ανοίξτε το ευρετήριο. ▶  <Νέα Καταχώρ.> ▶ **OK**
- ▶ Πατήστε το , πλοηγηθείτε στα πεδία εισαγωγής και εισάγετε τα αντίστοιχα στοιχεία της καταχώρησης (Όνομα, Αριθμούς, Επέτειο, Ήχο κουδουνίσματος). Πλοηγηθείτε εάν θέλετε προς τα κάτω, για να δείτε κι άλλα στοιχεία.
- ▶ Πατήστε το πλήκτρο οθόνης **Αποθήκ.**

Για τη δημιουργία μιας καταχώρησης, πρέπει να εισαγάγετε τουλάχιστον έναν τηλεφωνικό αριθμό. Μόλις αντιστοιχήσετε μια μελωδία καλούντος, η καταχώρηση στον τηλεφωνικό κατάλογο θα επισημανθεί το σύμβολο .



Παράδειγμα

Νέα καταχώρηση	
Όνομα:	Robert
Επώνυμο:	
Τηλέφ.(Οικίας):	Αβγ
< C	Αποθήκ.

Εμφάνιση/αλλαγή καταχώρησης

- ▶ Ανοίξτε το ευρετήριο. ▶  Επιλέξτε την επιθυμητή καταχώρηση.
- ▶ **Προβολή** ▶ Προβολή όλων των στοιχείων της καταχώρησης. ▶ **Επεξ/σία**
- Η:
- ▶ **Επιλογές** ▶  **Επεξεργασία** ▶ **OK**

Διαγραφή καταχώρησης

- ▶ Ανοίξτε το ευρετήριο. ▶  Επιλέξτε την επιθυμητή καταχώρηση. ▶ **Επιλογές**
- ▶  **Διαγραφή καταχ.** ▶ **OK**

Διαγραφή όλων των καταχωρήσεων του τηλεφωνικού καταλόγου:

- ▶ Ανοίξτε τον τηλεφωνικό κατάλογο. ▶ **Επιλογές** ▶  **Διαγραφή λίστας** ▶ **OK**

Ακολουθία των καταχωρήσεων του τηλεφωνικού καταλόγου

Μπορείτε να ορίσετε αν οι καταχωρήσεις θα ταξινομούνται βάσει του ονόματος ή του επωνύμου.

▶ Ανοίξτε το ευρετήριο. ▶ Επιλογές ▶ Πατήστε πάνω στο **Ταξιν/ση με επών.** ή στο **Ταξιν/ση με όνομα.**

Αν δεν καταχωρηθεί κανένα όνομα, ο κύριος αριθμός θα καταχωρείται στο πεδίο επώνυμο. Αυτές οι καταχωρήσεις τοποθετούνται στην αρχή της λίστας, ανεξάρτητα από τον τύπο ταξινόμησης.

Η σειρά ταξινόμησης έχει ως εξής:



Κενό | Αριθμός (0–9) | Γράμμα (αλφαβητικά) | Υπόλοιποι χαρακτήρες.

Εμφάνιση του αριθμού των ελεύθερων καταχωρήσεων στον τηλεφωνικό κατάλογο

▶ Ανοίξτε το ευρετήριο. ▶ Επιλογές ▶  Διαθέσιμες μνήμες ▶ OK

Επιλογή καταχώρησης τηλεφωνικού καταλόγου, αναζήτηση στον τηλεφωνικό κατάλογο

▶ Ανοίξτε το ευρετήριο.

▶ Μετακινηθείτε μέχρι το όνομα που αναζητάτε με το . Κρατώντας πατημένο το  μπορείτε να μετακινηθείτε συνεχόμενα προς τα πάνω ή προς τα κάτω στον τηλεφωνικό κατάλογο.

Ή:

▶ εισάγετε το αρχικό γράμμα (μεγ. 8 γράμματα) με το πληκτρολόγιο. Η ένδειξη μεταπηδά στο πρώτο όνομα, που ξεκινάει με αυτό το γράμμα. Αν χρειάζεται μετακινηθείτε με το  παρακάτω ως την επιθυμητή καταχώρηση.

Μεταφορά καταχώρησης/τηλεφωνικού καταλόγου σε άλλο ασύρματο ακουστικό

Προϋποθέσεις:





- ◆ Το ασύρματο ακουστικό του παραλήπτη και του αποστολέα είναι δηλωμένα στον ίδιο σταθμό βάσης.
- ◆ Το άλλο ασύρματο ακουστικό και ο σταθμός βάσης έχουν τη δυνατότητα αποστολής και λήψης καταχωρήσεων τηλεφωνικού καταλόγου.

Μπορείτε να μεταφέρετε ολόκληρο τον τηλεφωνικό κατάλογο, μια καταχώρηση ή περισσότερες καταχωρήσεις.

Υποδείξεις

- ◆ Μία εξωτερική κλήση διακόπτει τη μεταφορά.
- ◆ Οι εικόνες των καλούντων και οι ήχοι δεν μεταφέρονται. Από την επέτειο μεταφέρεται μόνο η ημερομηνία.
- ◆ Κατά τη μεταφορά καταχώρησης της μορφής vCard ανάμεσα σε δύο ασύρματα ακουστικά:
Αν στο δέκτη δεν υπάρχει καμία καταχώρηση, θα δημιουργηθεί μια νέα καταχώρηση.
Αν υπάρχει ήδη μια συγκεκριμένη καταχώρηση, η καταχώρηση αυτή θα διευρυνθεί με τυχόν νέο αριθμό. Εάν η καταχώρηση περιλαμβάνει περισσότερα νούμερα από όσα επιτρέπει ο παραλήπτης, δημιουργείται μία νέα καταχώρηση με το ίδιο όνομα.
- ◆ Αν ο δέκτης δεν είναι ασύρματο ακουστικό συμβατό με καταχωρήσεις της μορφής vCard: Για κάθε αριθμό δημιουργείται μία ξεχωριστή καταχώρηση και αποστέλλεται.
- ◆ Το ασύρματο ακουστικό σας λαμβάνει καταχωρήσεις από ένα ασύρματο ακουστικό που δεν υποστηρίζει vCard: Οι καταχωρήσεις με ήδη αποθηκευμένους αριθμούς θα απορρίπτονται, διαφορετικά θα δημιουργείται μια νέα καταχώρηση.

Μεταφορά μεμονωμένων καταχωρήσεων





- ▶ Ανοίξετε τον τηλεφωνικό κατάλογο. ▶  Επιλέξτε την επιθυμητή καταχώρηση. ▶ **Επιλογές**
▶  **Αντιγραφή καταχ.** ▶ **OK** ▶  **σε Εσωτερικό** ▶ **OK** ▶  Επιλέξτε το ασύρματο ακουστικό του παραλήπτη. ▶ **OK**

Με το vCard μέσω SMS μπορείτε να αποστείλετε καταχωρήσεις του τηλεφωνικού καταλόγου σε μορφή vCard μέσω SMS.

Μετά την επιτυχημένη μεταφορά:



- ▶ Επιλέξτε **Ναι**, εάν πρέπει να αποσταλεί μια ακόμα καταχώρηση. Διαφορετικά πατήστε στο **Όχι**.

Μεταφορά όλου του τηλεφωνικού καταλόγου



- ▶ Ανοίξετε τον τηλεφωνικό κατάλογο. ▶  Επιλέξτε την επιθυμητή καταχώρηση. ▶ **Επιλογές**
▶  **Αντιγραφή λίστ.** ▶ **OK** ▶  **σε Εσωτερικό** ▶ **OK** ▶  Επιλέξτε το ασύρματο ακουστικό του παραλήπτη. ▶ **OK**

Μεταφορά εμφανιζόμενου αριθμού στον τηλεφωνικό κατάλογο

Στον τηλεφωνικό κατάλογο έχετε τη δυνατότητα να μεταφέρετε αριθμούς που εμφανίζονται σε μία λίστα, π. χ. στη λίστα κλήσεων ή στη λίστα επανάκλησης ή σε ένα SMS, καθώς και αριθμούς τους οποίους μόλις καλέσατε ή αντίστοιχα εισάγατε.

- ▶ Ο αριθμός εμφανίζεται ή επισημαίνεται.
▶ Πιέστε το πλήκτρο οθόνης  ή **Επιλογές** ▶  **Αντιγρ.στο κατάλογ** ▶ **OK**
- ▶ <Νέα Καταχώρ.> ▶ **OK** ▶  Επιλέξτε τον τύπο του αριθμού. ▶ **OK**
▶ Ολοκληρώστε την καταχώρηση. ▶ **OK**





Η:

- ▶  **Επιλογή καταχώρησης.** ▶ **OK** ▶  Επιλέξτε τον τύπο του αριθμού. ▶ **OK**
▶ Ο αριθμός πρόκειται να καταχωρηθεί ή να αντικαταστήσει ήδη υπάρχοντα αριθμό (Απαντήστε στο ερώτημα ασφαλείας με **Ναι/Όχι**).

- ▶ **Αποθήκ.**





Επιλογή αριθμού από τον τηλεφωνικό κατάλογο

Σε ορισμένες καταστάσεις χρήσης μπορείτε να μεταφέρετε έναν αριθμό από τον τηλεφωνικό κατάλογο, π. χ. κατά την αποστολή ενός SMS ή κατά την κλήση (ακόμα και μετά την εισαγωγή προθέματος).

- ▶ Ανάλογα με την κατάσταση χρήσης, ανοίξτε τον τηλεφωνικό κατάλογο με  ή .
- ▶  Επιλογή καταχώρησης από τον τηλεφωνικό κατάλογο. ▶ **OK**
- ▶ Σε περίπτωση που έχουν καταχωρηθεί περισσότεροι του ενός αριθμοί:  Επιλέξτε τον αριθμό. ▶ **OK**

Λίστα κλήσεων







Το τηλέφωνό σας αποθηκεύει κλήσεις σε διαφορετικές λίστες. Άνοιγμα λιστών:

- ◆ **Λίστα των αναπάντητων κλήσεων:** Πλήκτρο μηνυμάτων  ▶  **Αναπάντητες:** ▶ **OK**
- ◆ **Επιλογή λιστών:**  ▶  ▶ **OK** ▶  Επιλογή λίστας. ▶ **OK**





Στη λίστα κλήσεων εμφανίζονται οι εκάστοτε 20 τελευταίες καταχωρήσεις.

Καταχώρηση λίστας

Οι ακόλουθες πληροφορίες θα εμφανίζονται στις καταχωρήσεις λιστών:

- ◆ Ο τύπος λίστας (στην κεφαλίδα)
- ◆ Σύμβολο για τον τύπο καταχώρησης:
 -  (Αναπάντητες),  (Απαντημένες),  (Εξερχόμενες)
- ◆ Αριθμός του καλούντος. Εάν ο αριθμός είναι αποθηκευμένος στον τηλεφωνικό κατάλογο, αντί γι' αυτόν εμφανίζονται το όνομα και ο τύπος του αριθμού ( Τηλέφ.(Οικίας),  Τηλέφ.(Γραφείου),  Τηλέφωνο(Κινητό)). Για τις αναπάντητες κλήσεις εμφανίζεται επιπλέον σε αγκύλες ο αριθμός των κλήσεων από το συγκεκριμένο αριθμό.
- ◆ Ημερομηνία και ώρα της κλήσης (σε περίπτωση που έχει ρυθμιστεί)

Παράδειγμα

Όλες οι κλήσεις	
  James Foster	Σήμερα, 6:35 μμ
 01712233445566	11.06.2013, 6:30 μμ
 0168123477945	10.06.2013, 5:13 μμ
Προβολή	Επιλογές

- ▶  Επιλογή καταχώρησης. ▶ **Επιλογές**
- ▶ **Προβολή:** Εμφανίζονται όλες οι διαθέσιμες πληροφορίες. π.χ. κατά την εμφάνιση ενός ονόματος προβάλλεται και ο αντίστοιχος αριθμός.
- ▶ **Επιλογές:** Μπορείτε να διαγράψετε την καταχώρηση ή να μεταφέρετε τον αριθμό στον τηλεφωνικό κατάλογο (→ σελ. 42).

Επιστροφή κλήσης σε καλούντα από τη λίστα κλήσεων:

- ▶  Επιλογή καταχώρησης. ▶ Πιέστε το πλήκτρο απάντησης .

Υπηρεσίες Δικτύου

Πρωώθηση κλήσεων

Μπορείτε να προωθείτε τις κλήσεις σε έναν άλλο αριθμό. Δεν έχει ρυθμιστεί ακόμα η πρωώθηση κλήσεων ή επιθυμείτε να αλλάξετε την τρέχουσα ρύθμιση:



   **OK**  Εκτροπή κλήσης  **OK**



▶ **Κατάσταση:**  Εντός / Εκτός

Κατά την ανάκληση του μενού εμφανίζεται πάντα **Άγνωστο**.

▶ **Αριθμός:** Εισάγετε τον αριθμό, προς τον οποίο πρέπει να γίνει η εκτροπή.

▶ **Όταν:**

-  **Όλες οι κλήσεις:** Οι κλήσεις προωθούνται αμέσως. Στο τηλέφωνό σας δεν σηματοδοτείται πλέον καμία κλήση.
-  **Αναπάντητες:** Οι κλήσεις προωθούνται, όταν το τηλέφωνό σας δεν απαντά μετά από πολλαπλό κουδούνισμα.
-  **Όταν κατειλημμένο:** Οι κλήσεις προωθούνται, όταν το τηλέφωνό σας είναι κατειλημμένο. Η κλήση προωθείται χωρίς τόνο αναμονής.

▶ **Αποστολ.**  Καλείται ο πάροχός σας και αποστέλλεται ο αντίστοιχος κωδικός. Αν έγινε η αλλαγή της εκτροπής, θα ακούσετε ένα μήνυμα επιβεβαίωσης. 

Παρακαλούμε προσέξτε

Κατά την **εκτροπή κλήσεων** ενδέχεται να ισχύουν **πρόσθετες χρεώσεις**. Ενημερωθείτε σχετικά από το δίκτυό σας.

Ειδοποίηση SMS

Έχετε τη δυνατότητα να λαμβάνετε ειδοποιήσεις μέσω SMS σχετικά με **αναπάντητες κλήσεις**.

Η ειδοποίηση SMS είτε δεν έχει ακόμα ρυθμιστεί, είτε θέλετε να αλλάξετε την τρέχουσα ρύθμιση:

   **OK**  Ρυθμίσεις  **OK**  Ειδοποίηση  **Επεξ/σία**

▶ **Προς:** Εισάγετε τον αριθμό, προς τον οποίο πρέπει να αποσταλεί το SMS.

▶ **Αναπάντητες:**  Εντός / Εκτός

▶ **Για κλήσεις στον ΑΤ:**  Εντός / Εκτός

▶ **Αποθήκ.**

Παρακαλούμε προσέξτε

- ◆ Μην εισάγετε τον προσωπικό σας αριθμό του δικτύου σταθερής τηλεφωνίας για την ειδοποίηση αναπάντητων κλήσεων. Κάτι τέτοιο μπορεί να οδηγήσει σε έναν ατελείωτο βρόχο, υποκείμενο σε χρέωση.
- ◆ Κατά την **ειδοποίηση SMS** ενδέχεται να ισχύουν **πρόσθετες χρεώσεις**. Ενημερωθείτε σχετικά από το δίκτυό σας.

Προφίλ Ήχου

Με το πλήκτρο  έχετε τη δυνατότητα να ανακαλέσετε διαδοχικά 3 προφίλ ήχου, τα οποία προσαρμόζουν το ασύρματο ακουστικό στο περιβάλλον σας. Με το πάτημα του πλήκτρου το προφίλ αλλάζει δίχως ερώτημα ασφαλείας. Η εργοστασιακή ρύθμιση είναι **Προφίλ Προσωπικό**.

 ▶ Προφίλ Δυνατό ▶  ▶ Προφίλ Αθόρυβο ▶  ▶ Προφίλ Προσωπικό

Η εργοστασιακή ρύθμιση των προφίλ έχει ως εξής:

Εργοστασιακή ρύθμιση	Προφίλ Δυνατό	Προφίλ Αθόρυβο	Προφίλ Προσωπικό	
Δόνηση (→ σελ. 28)	Ενεργ.	Προφίλ Ανενεργή	Ανενεργή	
Ήχος κουδουνισμού (→ σελ. 28)	Ενεργ.	Ανενεργή	Ενεργ.	
Ένταση ήχου κουδουνισμού (→ σελ. 27)	εσωτ.	5	Ανενεργή	3
	εξωτ.	5	Ανενεργή	3
Ρύθμιση της έντασης του ασύρματου ακουστικού (→ σελ. 22)	Ακουστικό	5	3	3
	Ανοικτή ακρόαση	5	3	3
Φακός Led κατά την κλήση (→ σελ. 27)	Ναι	Όχι	Όχι	
Εύκολη αποδοχή κλήσεων (→ σελ. 20)	Ναι	Όχι	Όχι	
Τόνοι υποδείξεων (→ σελ. 28)	Τόνοι πλήκτρων	Ναι	Όχι	Ναι
	Τόνος επιβεβαίωσης	Ναι	Όχι	Ναι
	Ήχος μπαταρίας	Ναι	Ναι	Ναι

Κατά την αλλαγή στο **Προφίλ Αθόρυβο** μπορείτε πατώντας το πλήκτρο οθόνης **Μπιπ** να ενεργοποιήσετε έναν τόνο ειδοποίησης. Στη γραμμή κατάστασης εμφανίζεται .

Οι αλλαγές στο **Προφίλ Δυνατό** και **Προφίλ Αθόρυβο** θα ισχύουν μέχρι την αλλαγή του προφίλ (πατώντας το πλήκτρο Προφίλ ). Οι αλλαγές στο **Προφίλ Προσωπικό** θα αποθηκευτούν μόνιμα για το συγκεκριμένο προφίλ.

Οι ρυθμίσεις του προφίλ θα διατηρηθούν και μετά την απενεργοποίηση και την εκ νέου ενεργοποίηση του ασύρματου ακουστικού.

Φακός Led

Χρησιμοποιήστε το τηλέφωνό σας ως φακό.

Ενεργοποίηση/απενεργοποίηση της λειτουργία του φακού

Πατήστε το πλήκτρο οθόνης **Φακός Led** (→ σελ. 30).

Η:

 ▶  ▶ OK ▶ Φακός Led ▶ OK

Μετά από 2 λεπτά η λειτουργία απενεργοποιείται αυτόματα ή πατώντας το πλήκτρο οθόνης **Εκτός**.

Ημερολόγιο

Μπορείτε να λάβετε υπενθύμιση για έως και 30 συναντήσεις.

Στο ημερολόγιο η τρέχουσα μέρα εμφανίζεται σε άσπρο πλαίσιο, ενώ οι μέρες με συναντήσεις προβάλλονται με έγχρωμους αριθμούς. Αν επιλέξετε μια ημέρα, αυτή εμφανίζεται μέσα σε έγχρωμο πλαίσιο.

Μάιος 2013						
Δε	Τρ	Τε	Πε	Πα	Σα	Κυ
			01	02	03	04 05
06	07	08	09	10	11	12
13	14	15	16	17	18	19
20	21	22	23	24	25	26
27	28	29	30	31		

Πίσω OK

Αποθήκευση συνάντησης στο ημερολόγιο

Προϋπόθεση: Η ημερομηνία και η ώρα έχουν ρυθμιστεί (→ σελ. 11).

▶ ▶ OK ▶ **Ημερολόγιο** ▶ OK
▶ Επιλογή της επιθυμητής ημέρας. ▶ OK

- ◆ Οι ήδη αποθηκευμένες συναντήσεις εμφανίζονται. Με το <Νέα Καταχώρ.> ▶ OK ανοίγει το παράθυρο για την καταχώρηση μιας νέας συνάντησης.
- ◆ Εάν δεν έχουν ακόμη καταχωρηθεί συναντήσεις, ανοίξετε το παράθυρο για την εισαγωγή των δεδομένων της νέας συνάντησης.

Κατάσταση: Εντός / Εκτός

Μπορούν να καταχωρηθούν τα ακόλουθα στοιχεία:

- ◆ **Ημερομηνία:** Η επιλεγμένη ημέρα είναι προκαθορισμένη. Για να την αλλάξετε εισάγετε νέα ημερομηνία.
- ◆ **Ώρα:** Χρονική στιγμή (ώρα και λεπτό) της συνάντησης.
- ◆ **Κείμενο:** Όνομα της συνάντησης (π. χ. δείπνο, σύσκεψη).
- ◆ **Ειδοποίηση:** Επιλογή μελωδίας του σήματος υπενθύμισης ή απενεργοποίηση του ακουστικού σήματος.
- ▶ **Αποθήκευση**

Σηματοδότηση συναντήσεων/επετείων

Οι επέτειοι μεταφέρονται από τον τηλεφωνικό κατάλογο και εμφανίζονται ως συναντήσεις. Μία συνάντηση/επέτειος εμφανίζεται στην κατάσταση αναμονής και σηματοδοτείται για 60 δευτ. με την επιλεγμένη μελωδία κουδουνισμού.

Μπορείτε να απενεργοποιήσετε την κλήση αναμονής και να αντιδράσετε με ένα SMS:

- ▶ Πατήστε στο **Εκτός**, για την αποδοχή και τον τερματισμό της κλήσης υπενθύμισης.

Ή:

- ▶ Πιέστε το **SMS**. Ανοίγει το μενού SMS.

Ενώ τηλεφωνείτε, μια κλήση υπενθύμισης **σηματοδοτείται μία φορά** με έναν τόνο υπόδειξης στο ασύρματο ακουστικό.

Κατά τη διάρκεια της κλήσης υπενθύμισης μπορείτε να αλλάξετε διαρκώς την ένταση κουδουνισμού με τα πλευρικά πλήκτρα (αύξηση έντασης) ή (μείωση έντασης).

Εμφάνιση συναντήσεων/επετείων που δεν έχουν χαθεί

Οι παρακάτω συναντήσεις και επέτειοι αποθηκεύονται στη λίστα **Χαμένες ειδοπ/σεις**:

- ◆ Η κλήση συναντήσεων/επετείων δεν ενεργοποιήθηκε.
- ◆ Η συνάντηση/επέτειος σηματοδοτήθηκε κατά τη διάρκεια μιας κλήσης.
- ◆ Το ασύρματο ακουστικό ήταν απενεργοποιημένο κατά τη χρονική στιγμή της συνάντησης/επετείου.

Αποθηκεύονται οι 10 τελευταίες καταχωρήσεις. Στην οθόνη εμφανίζεται το σύμβολο  και ο αριθμός των νέων καταχωρήσεων. Η νεότερη καταχώρηση εμφανίζεται στην αρχή της λίστας.

Άνοιγμα λίστας: ▶ Πλήκτρο μηνυμάτων  ▶  Χαμένες ειδοπ/σεις ▶ OK

Άνοιγμα μέσω του μενού:  ▶ ★ ▶ OK ▶  Χαμένες ειδοπ/σεις ▶ OK

▶  αν χρειάζεται ξεφυλλίστε τη λίστα

Εμφανίζονται πληροφορίες σχετικά με τη συνάντηση/επέτειο. Έχετε τη δυνατότητα:

▶ να διαγράψετε μία συνάντηση/επέτειο: **Διαγραφ.**

ή, στην περίπτωση που έχετε ανοίξει τη λίστα από το μενού:

▶ Σύνταξη SMS: SMS

Εμφάνιση/αλλαγή/διαγραφή αποθηκευμένων συναντήσεων

 ▶ ★ ▶ OK ▶  Ημερολόγιο ▶ OK ▶  Επιλογή της επιθυμητής ημέρας. ▶ OK

▶ Εμφανίζεται η λίστα με τις συναντήσεις. ▶  Επιλέξτε την επιθυμητή συνάντηση.

▶ **Προβολή:** Εμφανίστε ή αλλάξτε τις ρυθμίσεις της συνάντησης, με το **Επεξ/σία**.

Είτε:

▶ **Επιλογές:** Αλλαγή ρυθμίσεων ή διαγραφή συναντήσεων.

- **Επεξεργασία** ▶ OK

- **Διαγραφή καταχ.** ▶ OK

- **Ενεργοποίηση/Απενεργοποίηση** ▶ OK

- **Διαγρ. όλων συναντ.** ▶ OK ▶ Επιβεβαιώστε το ερώτημα ασφαλείας με **Ναι**.

Όλες οι συναντήσεις της **επιλεγμένης ημέρας** θα διαγραφούν.



Ξυπνητήρι

Προϋπόθεση: Η ημερομηνία και η ώρα έχουν ρυθμιστεί (→ σελ. 11).

Μπορείτε να ενεργοποιήσετε/απενεργοποιήσετε και να ρυθμίσετε το ξυπνητήρι ως εξής:

 ►  ► **OK** ► **Ξυπνητήρι** ► **OK** ► **Κατάσταση:**  **Εντός/Εκτός**



► Αλλαγή ρυθμίσεων:

- **Ώρα:** Ρυθμίστε την ώρα και το λεπτό της ώρας αφύπνισης (Ρύθμιση ώρας → σελ. 11).
- **Επανάληψη:**  **Καθημερινά/Δευτέρ-Παρασκ.**
- **Ένταση:**  Ρυθμίστε την ένταση σε 5 επίπεδα ή σε Crescendo (αυξανόμενη ένταση).
- **Μελωδία:**  Επιλέξτε μελωδία κουδουνισμού για την κλήση αφύπνισης.

► Πατήστε το πλήκτρο οθόνης **Αποθήκ.**

Όταν το ξυπνητήρι είναι ενεργοποιημένο, εμφανίζεται στην οθόνη αναμονής το σύμβολο  και η ώρα αφύπνισης.

Μια κλήση αφύπνισης σηματοδοτείται στην οθόνη και με την επιλεγμένη μελωδία κουδουνισμού μέγιστης διάρκειας 60 δευτερολέπτων. Κατά τη διάρκεια μίας κλήσης, μία κλήση αφύπνισης σηματοδοτείται μόνο με ένα σύντομο ηχητικό σήμα.

Κατά τη διάρκεια κουδουνίσματος του ξυπνητηριού μπορείτε να αλλάξετε διαρκώς την ένταση με τα πλευρικά πλήκτρα  (αύξηση έντασης) ή  (μείωση έντασης).

Απενεργοποιήστε την κλήση αφύπνισης/επανάληψη μετά από παύση (κατάσταση „ελαφρού ύπνου“)

Προϋπόθεση: Ηχεί μία κλήση αφύπνισης.

► **Απενεργοποίηση μέχρι την επόμενη κλήση:** Πιέστε **Εκτός**.

Είτε:

► **Κατάσταση „ελαφρού ύπνου“:**

Πιέστε **Σίγαση** ή οποιοδήποτε πλήκτρο. Η κλήση αφύπνισης απενεργοποιείται και μετά από 5 λεπτά επαναλαμβάνεται.

Ή:

Μην πατήσετε κανένα πλήκτρο. Η κλήση αφύπνισης απενεργοποιείται μετά από 60 δευτερόλεπτα και μετά από 5 λεπτά επαναλαμβάνεται. Μετά την τέταρτη επανάληψη, η κλήση αφύπνισης απενεργοποιείται για 24 ώρες.

Παράδειγμα

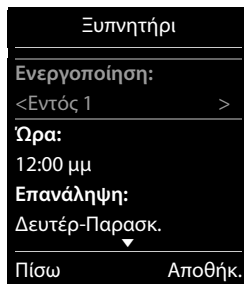

Έλεγχος χώρου (Babyphone)

Εάν η λειτουργία Έλεγχος χώρου είναι ενεργοποιημένη, ο αποθηκευμένος αριθμός προορισμού (εσωτερικός ή εξωτερικός) καλείται, μόλις ο θόρυβος στο περιβάλλον του ασύρματου ακουστικού υπερβεί το καθορισμένο επίπεδο. Η κλήση ελέγχου χώρου προς ένα εξωτερικό αριθμό διακόπεται μετά από περίπου 90 δευτερόλεπτα.

Στην λειτουργία ελέγχου χώρου (Babyphone), οι εισερχόμενες κλήσεις εμφανίζονται μόνο στην οθόνη (χωρίς ήχο κουδουνίσματος). Η φωτεινότητα της οθόνης μειώνεται κατά 50%. Οι τόνοι ειδοποίησης είναι απενεργοποιημένοι. Όλα τα πλήκτρα είναι κλειδωμένα με εξαίρεση το των πλήκτρων οθόνης και το μέσο του πλήκτρου ελέγχου.

Με τη λειτουργία **Αμφίδρομη ομιλία** έχετε τη δυνατότητα να απαντήσετε στον Έλεγχο χώρου (Babyalarm). Μέσω αυτής της λειτουργίας μπορείτε να ενεργοποιήσετε ή να απενεργοποιήσετε το ηχείο του ασύρματου ακουστικού.

Εάν αποδεχτείτε μια εισερχόμενη κλήση, η λειτουργία Έλεγχος χώρου διακόπεται για τη χρονική διάρκεια του τηλεφωνήματος, η λειτουργία όμως **παραμένει** ενεργοποιημένη. Η λειτουργία Babyphone δεν απενεργοποιείται με την απενεργοποίηση και επανενεργοποίηση του ασύρματου ακουστικού.

Προσοχή

Προσοχή:

- ◆ Η απόσταση μεταξύ ασύρματου ακουστικού και μωρού θα πρέπει να κυμαίνεται από 1 έως 2 μέτρα. Το μικρόφωνο πρέπει να κοιτάζει προς το μωρό.
- ◆ Η ενεργοποίηση της λειτουργίας μειώνει το χρόνο λειτουργίας του ασύρματου ακουστικού σας. Τοποθετήστε, εάν χρειάζεται, το ασύρματο ακουστικό στη βάση φόρτισης.
- ◆ Η λειτουργία ελέγχου χώρου (Babyphone) ενεργοποιείται 20 δευτερόλεπτα μετά την ενεργοποίηση του ασύρματου ακουστικού.

Μετά την ενεργοποίηση, ελέγξτε οπωσδήποτε τη λειτουργικότητά.

- ◆ Ελέγξτε την ευαισθησία.
- ◆ Επιθεωρήστε τη διάταξη της σύνδεσης, κατά την εκτροπή της κλήσης ελέγχου χώρου (Babyalarm) σε έναν εξωτερικό αριθμό.
- ◆ Βεβαιωθείτε ότι στον αριθμό προορισμού έχει απενεργοποιηθεί ο αυτόματος τηλεφωνητής.

Ενεργοποίηση/απενεργοποίηση και ρύθμιση λειτουργίας ελέγχου χώρου (Babyphone)

 ▶  ▶ OK ▶  Έλεγχος Χώρου ▶ OK

▶ Κατάσταση:  Εντός/Εκτός

▶ Ρύθμιση λειτουργίας ελέγχου χώρου (Babyphone):

- **Ειδοποίηση:**  **Εσωτερική** (τουλάχιστον 2 ασύρματα ακουστικά είναι δηλωμένα)/ **Εξωτερική**

Όταν είναι επιλεγμένο το **Εσωτερική**:

▶ **Ακουστικό:** Πατήστε το πλήκτρο οθόνης **Αλλαγή**.

▶  Επιλέξτε ασύρματο ακουστικό. ▶ OK

Όταν είναι επιλεγμένο το **Εξωτερική**:

▶ **Αριθμός:** Εισάγετε απευθείας το νούμερο ή επιλέξτε από τον τηλεφωνικό κατάλογο (πιέστε το πλήκτρο οθόνης ).

- **Αμφίδρομη ομιλία:**  Εντός/Εκτός

- **Ευαισθησία:**  Υψηλή/Χαμηλή

▶ **Αποθήκ.**



Όταν είναι ενεργοποιημένη η λειτουργία ελέγχου χώρου (Babyalarm) ο αριθμός προορισμού εμφανίζεται στην οθόνη αναμονής. Με το πλήκτρο οθόνης **Εκτός** μπορείτε να απενεργοποιήσετε τη λειτουργία ελέγχου χώρου (Babyphone).

Διακοπή λειτουργίας ελέγχου χώρου (Babyalarm)

Κατά τη διακοπή της λειτουργίας ελέγχου χώρου (Babyalarm): Πιέστε το .

Απενεργοποίηση λειτουργίας ελέγχου χώρου (Babyphone) εξωτερικά

Προϋποθέσεις: Η κλήση ελέγχου χώρου (Babyalarm) κατευθύνεται σε έναν εξωτερικό αριθμό προορισμού. Η τηλεφωνική συσκευή του δέκτη υποστηρίζει την τονική κλήση.

▶ Αποδεχθείτε την κλήση της λειτουργίας ελέγχου χώρου (Babyalarm) και πατήστε τα πλήκτρα  .

Η κλήση τερματίζεται. Ο έλεγχος χώρου (Babyphone) είναι απενεργοποιημένος και το ασύρματο ακουστικό βρίσκεται στην κατάσταση αναμονής.

Λειτουργία ελέγχου χώρου (Babyphone) ενεργοποιημένη

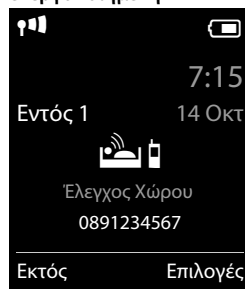

SMS (γραπτά μηνύματα)

Η συσκευή αποστέλλεται έτσι ώστε να έχει άμεσα τη δυνατότητα αποστολής SMS.

Προϋποθέσεις:

- ◆ Έχει ενεργοποιηθεί η λειτουργία αναγνώρισης κλήσης.
- ◆ Ο πάροχος δικτύου σας υποστηρίζει SMS σε σταθερό δίκτυο.
- ◆ Για τη λήψη πρέπει να έχετε εγγραφεί στον πάροχο δικτύου σας.
Αυτό συμβαίνει σε γενικές γραμμές αυτόματα κατά την αποστολή του πρώτου SMS.

Σύνταξη και αποστολή SMS

Το σύστημά σας μπορεί να αποστείλει ένα **αλυσιδωτό** SMS (έως και τέσσερα ξεχωριστά SMS) σαν ένα μήνυμα. Η συνένωση πραγματοποιείται αυτόματα.



 ►  ► OK ► **Νέο SMS** ► OK

► Εισαγωγή κειμένου SMS (εισαγωγή κειμένου και ειδικών χαρακτήρων, → σελ. 18).

► Πατήστε το πλήκτρο απάντησης  ή ► **Επιλογές** ►  **Αποστολ.** ► OK

► **Αποστολή SMS σε:** Επιλέξτε τον αριθμό με κωδικό (ακόμη και στο τοπικό δίκτυο) από τον τηλεφωνικό κατάλογο ή πληκτρολογήστε τον απευθείας. ► **Αποστολ.**

Παρακαλούμε προσέξτε

- ◆ Στη συσκευή πρέπει να είναι αποθηκευμένοι οι αριθμοί κλήσης τουλάχιστον ενός κέντρου SMS (→ σελ. 53), διαφορετικά δεν μπορείτε να ανοίξετε το υπομενού **Νέο SMS**.
- ◆ Αν το κείμενο του SMS δεν μπορεί να εμφανιστεί ολόκληρο, μπορείτε να μετακινηθείτε μέσα στο κείμενο με το .
- ◆ Ο κέρσορας μπορεί να τοποθετηθεί επακριβώς εντός ενός κειμένου με το  στην επιθυμητή θέση.
- ◆ Αν υπάρχει εξωτερική κλήση, ή διακοπή της σύνταξης για περισσότερο από 2 λεπτά, το κείμενο αποθηκεύεται αυτόματα στη λίστα προχειρών. Εάν η μνήμη είναι πλήρης, το SMS απορρίπτεται.
- ◆ Κατά την **αποστολή SMS** ενδέχεται να ισχύουν **πρόσθετες χρεώσεις**. Ενημερωθείτε σχετικά από το δίκτυό σας.

Ενδιάμεση αποθήκευση SMS (λίστα προτύπων)

Μπορείτε να αποθηκεύετε τα SMS μηνύματα, να τα αλλάξετε αργότερα και να τα αποστείλετε.

► Εισάγετε το κείμενο. ► **Επιλογές** ►  **Αποθήκευση** ► OK

Ανοίξτε SMS από τη λίστα προχειρών

 ►  ► OK ►  **Πρόχειρα** ► OK ►  Επιλέξτε την καταχώρηση. ► OK

Έχετε τη δυνατότητα

► **Ανάγνωση:** να διαβάσετε το SMS και στη συνέχεια να το τροποποιήσετε ή να το αποστείλετε Ή:

► **Επιλογές:** να αποστείλετε το SMS, να το τροποποιήσετε, να το διαγράψετε ή να διαγράψετε όλη τη λίστα προτύπων.

Λήψη SMS

Τα εισερχόμενα SMS αποθηκεύονται στη λίστα εισερχομένων, τα αλυσιδωτά SMS εμφανίζονται γενικά σαν ένα SMS.

Απενεργοποιήστε/ενεργοποιήστε την καταστολή του πρώτου ήχου κουδουνισμού

Κάθε εισερχόμενο SMS σηματοδοτείται με ένα κουδούνισμα. Εάν αποδεχτείτε μία ανάλογη „κλήση“, το SMS χάνεται. Για να το αποφύγετε, προβείτε σε καταστολή του πρώτου ήχου κουδουνισμού για όλες τις εξωτερικές κλήσεις. Στην κατάσταση αναμονής:



Στο πεδίο καταχώρησης αναβοσβήνει η τρέχουσα ρύθμιση (π. χ. 1).

Αν πρέπει να αλλάξετε τη ρύθμιση:



▶ καταστολή του πρώτου ήχου κουδουνισμού: ▶ 1 ▶ OK

Ή:

▶ μη καταστολή του πρώτου ήχου κουδουνισμού: ▶ 0 ▶ OK

Λίστα εισερχομένων SMS

Η λίστα εισερχομένων περιλαμβάνει όλα τα ληφθέντα SMS και SMS που δεν μπόρεσαν να σταλούν λόγω σφάλματος.

Τα νέα SMS σηματοδοτούνται σε όλα τα ασύρματα ακουστικά Gigaset με το σύμβολο  στην οθόνη, με το πλήκτρο μηνυμάτων που αναβοσβήνει  και με έναν τόνο υπόδειξης.

♦ Ανοιγμα της λίστας εισερχομένων με το πλήκτρο μηνυμάτων:

▶  ▶  SMS Γενικά: ▶ OK

♦ Ανοιγμα λίστας εισερχομένων μηνυμάτων μέσω του μενού SMS

 ▶  ▶ OK ▶  Εισερχόμενα ▶ OK

Λίστα εισερχομένων SMS
(Παράδειγμα)

Εισερχόμενο SMS	
	James Foster
	Σήμερα, 6:30 μμ
	01712233445566
	11.06.2013, 6:30 μμ
	0168123477945
	10.06.2013, 5:13 μμ
Ανάγνωση	Επιλογές

Ανάγνωση και διαχείριση SMS

▶  Επιλογή καταχώρησης SMS

Έχετε τις ακόλουθες δυνατότητες:

▶ Πατήστε : Καλέστε τον αποστολέα του SMS.

Είτε:

▶ **Ανάγνωση:** Ανάγνωση SMS και με **Επιλογές**

▶ **Απάντηση:** Σύνταξη και αποστολή SMS στον αποστολέα.

▶ **Επεξεργασία:** Αλλαγή του κειμένου SMS και αποστολή σε έναν οποιονδήποτε παραλήπτη

▶ **Πρώθηση:** Προώθηση SMS σε έναν οποιονδήποτε παραλήπτη.

▶ **Γραμματοσειρά:** Προβολή κειμένου στην επιλεγμένη σειρά χαρακτηρισμών.

Είτε:

▶ **Επιλογές**

▶ **Διαγραφή καταχ.:** Διαγραφή τρέχουσας καταχώρησης.

▶ **Αντιγρ.στο κατάλογ:** Αποθήκευση αριθμού στον τηλεφωνικό κατάλογο.

▶ **Διαγραφή λίστας:** Διαγραφή όλων των καταχωρήσεων της λίστας εισερχομένων SMS.

Αποθήκευση αριθμού από το SMS στον τηλεφωνικό κατάλογο

Αν το τηλέφωνο αναγνωρίσει έναν τηλεφωνικό αριθμό στο κείμενο του SMS, τότε αυτός μαρκάρεται αυτόματα.

▶ Αποθήκευση του αριθμού με το πλήκτρο  στον τηλεφωνικό κατάλογο.

Η:

▶ Πατήστε το πλήκτρο απάντησης , για να καλέσετε τον αριθμό.

SMS με vCard

Η vCard είναι μια ηλεκτρονική επαγγελματική κάρτα. Επισημαίνεται στο κείμενο του SMS με το σύμβολο . Μία vCard μπορεί να περιέχει όνομα, προσωπικό τηλέφωνο, επαγγελματικό τηλέφωνο, κινητό τηλέφωνο και τα γενέθλια. Οι καταχωρήσεις μίας vCard μπορούν να αποθηκευτούν διαδοχικά μεμονωμένα στον τηλεφωνικό κατάλογο.

▶ Διαβάστε το SMS, στο οποίο βρίσκεται η vCard. ▶ Προβολή ▶ Αποθήκ.

Ο τηλεφωνικός κατάλογος ανοίγει αυτόματα. Ο αριθμός και το όνομα μεταφέρονται. Εάν στη vCard έχει καταχωρηθεί ημερομηνία γενεθλίων, η ημερομηνία μεταφέρεται στον τηλεφωνικό κατάλογο ως επέτειος.

▶ Επεξεργαστείτε, εάν χρειάζεται, την καταχώρηση στον τηλεφωνικό κατάλογο και αποθηκεύστε την. Επιστρέφτε αυτόματα στη vCard.

Κέντρο SMS

Στη συσκευή πρέπει να είναι αποθηκευμένος ο αριθμός κλήσης τουλάχιστον ενός κέντρου SMS, διαφορετικά δεν μπορείτε να στέλνετε SMS.

Ελέγξτε το κέντρο αποστολής:  ▶  ▶ OK ▶  Ρυθμίσεις ▶ OK ▶  Κέντρα SMS

▶ OK ▶ (✓ = τρέχον κέντρο αποστολής)

Τον αριθμό κλήσης ενός κέντρου SMS μπορείτε να τον μάθετε από το δίκτυό σας.

Λαμβάνονται τα SMS κάθε καταχωρημένου κέντρου SMS, εφόσον είστε εγγεγραμμένοι στον πάροχο της υπηρεσίας. Τα SMS σας αποστέλλονται μέσω του κέντρου SMS, που έχει καταχωρηθεί ως κέντρο αποστολής.

Εισαγωγή/Αλλαγή κέντρου SMS, Ρύθμιση κέντρου αποστολής

 ▶  ▶ OK ▶  Ρυθμίσεις ▶ OK ▶  Κέντρα SMS ▶ OK

▶  Επιλογή κέντρου SMS (✓ = τρέχον κέντρο αποστολής). ▶ Επεξ/σία

▶ **Κέντρο αποστολής:**

Ναι επιλέξτε εάν επιθυμείτε η αποστολή να γίνει μέσω αυτού του κέντρου SMS. Μόνο ένα κέντρο SMS μπορεί να ρυθμιστεί ως κέντρο αποστολής. Για τα κέντρα SMS 2 έως 4 η ρύθμιση ισχύει μόνο για το επόμενο SMS.

▶ **Αριθμός κέντρου υπηρεσιών SMS:** Εισάγετε τον αριθμό της υπηρεσίας SMS.

▶ **Αποθήκ./OK**

Υπόδειξη

Εφόσον με τον φορέα δικτύου σας έχετε συμφωνήσει ένα flatrate για το σταθερό δίκτυο, οι αριθμοί έναντι χρέωσης με κωδικό 0900 συχνά είναι κλειδωμένοι. Σε αυτή την περίπτωση αν για το κέντρο αποστολής SMS καταχωρηθεί ένας αριθμός από 0900, δεν μπορείτε να στείλετε SMS από το τηλέφωνό σας.

SMS σε τηλεφωνικά κέντρα

- ♦ Η **εκτροπή κλήσεων** πρέπει να προωθείται στην δευτερεύουσα τηλεφωνική εγκατάσταση του τηλεφωνικού κέντρου (CLIP).
- ♦ Στον αριθμό του κέντρου SMS ενδεχομένως ο κωδικός κλήσης να έχει προρυθμιστεί (εξαρτάται από το τηλεφωνικό σας κέντρο).
Τεστ: Αποστείλετε SMS στον ίδιο τον αριθμό σας, μια φορά με κωδικό, μια φορά χωρίς.
- ♦ Αν το SMS σταλεί χωρίς εσωτερικό αριθμό κλήσης, δεν είναι δυνατή η απευθείας απάντηση του παραλήπτη.

Η αποστολή και λήψη μηνυμάτων SMS σε τηλεφωνικές εγκαταστάσεις ISDN είναι δυνατή μόνο μέσω του αριθμού MSN που έχει οριστεί στο σταθμό βάσης.

Αντιμέτωπιση σφαλμάτων SMS

EO	Η σταθερή καταστολή της εμφάνισης του αριθμού κλήσης είναι ενεργοποιημένη (CLIR) ή δεν έχει ζητηθεί η ενεργοποίηση της λειτουργίας αναγνώρισης κλήσεων.
FE	Σφάλμα κατά τη μετάδοση του SMS.
FD	Σφάλμα κατά τη σύνδεση με το κέντρο SMS, βλ. Αντιμέτωπιση σφαλμάτων από το χρήστη.

Αντιμέτωπιση σφαλμάτων από το χρήστη





<p>Η αποστολή δεν είναι δυνατή.</p> <ol style="list-style-type: none"> 1. Δεν έχει ζητηθεί η ενεργοποίηση του χαρακτηριστικού “αναγνώρισης κλήσης” (CLIP). <ul style="list-style-type: none"> ▶ Ζητήστε το ξεκλείδωμα του χαρακτηριστικού από τον πάροχο του δικτύου σας. 2. Η μετάδοση του SMS διακόπηκε (π. χ. από μία κλήση). <ul style="list-style-type: none"> ▶ Επαναλάβετε την αποστολή του SMS. 3. Η υπηρεσία δεν υποστηρίζεται από το δίκτυο. 4. Για το κέντρο SMS δεν έχει καταχωρηθεί αριθμός ή ο αριθμός έχει καταχωρηθεί λανθασμένα. <ul style="list-style-type: none"> ▶ Καταχώρηση αριθμού (→ σελ. 53).
<p>Λαμβάνετε ένα SMS, το κείμενο του οποίου δεν είναι πλήρες.</p> <ol style="list-style-type: none"> 1. Ο χώρος αποθήκευσης του τηλεφώνου σας είναι πλήρης. <ul style="list-style-type: none"> ▶ Διαγραφή όλων των SMS. 2. Ο πάροχος δικτύου δεν έχει ακόμη μεταφέρει το υπόλοιπο SMS.
<p>Δεν λαμβάνετε πλέον μηνύματα SMS.</p> <p>Έχει ενεργοποιηθεί μία προώθηση κλήσης.</p> <ul style="list-style-type: none"> ▶ Αλλάξτε την εκτροπή κλήσεων (→ σελ. 44).
<p>Το SMS αναπαράγεται.</p> <ol style="list-style-type: none"> 1. Δεν έχει ρυθμιστεί η λειτουργία “εμφάνιση του αριθμού κλήσης”. <ul style="list-style-type: none"> ▶ Ζητήστε την ενεργοποίηση της συγκεκριμένης λειτουργίας από τον πάροχο (υπόκειται σε χρέωση). 2. Ο πάροχος του δικτύου κινητής τηλεφωνίας και ο πάροχος SMS δεν συνεργάζονται. <ul style="list-style-type: none"> ▶ Ενημερωθείτε σχετικά από το πάροχο SMS. 3. Το τηλέφωνο δεν είναι εγγεγραμμένο στον πάροχο SMS. <ul style="list-style-type: none"> ▶ Αποστείλετε ένα SMS για να εγγραφείτε το τηλέφωνό σας για τη λήψη SMS.

Λειτουργία τηλεφώνου σε Router/σε τηλεφωνικό κέντρο

Λειτουργία σε Router

Κατά τη λειτουργία σύνδεσης του τηλεφώνου με ένα router, είναι πιθανό να δημιουργηθεί ηχώ, η οποία μπορεί να μειωθεί με ενεργοποίηση του **XES-Modus 1***. Εάν το **XES-Modus 1** δεν απενεργοποιεί την εμφάνιση ηχούς, μπορείτε να ενεργοποιήσετε το **XES-Modus 2**.

Αν δεν υπάρχουν προβλήματα με την ηχώ, θα πρέπει να είναι ενεργοποιημένη η κανονική λειτουργία (εργοστασιακή ρύθμιση).

 >  #-> 0 5  #-> 7  0

>  > **OK** (για την κανονική λειτουργία)

>  > **OK** (για το XES-Modus 1)

>  > **OK** (για το XES-Modus 2)

Λειτουργία σε τηλεφωνικό κέντρο

Συμπεραίνετε ποιες ρυθμίσεις είναι απαραίτητες για το τηλεφωνικό σας κέντρο, από τις οδηγίες χρήσης του τηλεφωνικού κέντρου.

Σε τηλεφωνικά κέντρα που δεν υποστηρίζουν την αναγνώριση κλήσεων, δεν είναι δυνατή η αποστολή ή η λήψη μηνυμάτων SMS.

Τύπος κλήσης και χρόνος Flash

Αλλαγή τύπου κλήσης

 >  > **OK** >  Τηλεφωνία > **OK** >  Τύπος κλήσης > **OK** >  Επιλογή τονικής κλήσης (Τονικός)/ παλμικής κλήσης (Παλμικός) > **Επιλογή** (☉ = επιλεγμένο)





Ρύθμιση χρόνου Flash

 >  > **OK** >  Τηλεφωνία > **OK** >  Χρόνοι Flash > **OK** >  Επιλογή χρόνου Flash > **Επιλογή** (☉ = επιλεγμένο)

* Το XES αντιπροσωπεύει το „eXtended Echo Suppression”.

Κωδικός κλήσης (κωδικού υπηρεσίας) αποθήκευση

Αν πρέπει να δώσετε στο τηλεφωνικό σας κέντρο έναν κωδικό κλήσης από κάθε εξωτερικό αριθμό, π. χ. „0“:

 ►  ► **OK** ►  **Τηλεφωνία** ► **OK** ►  **Κωδικ.πρόσβασης** ► **OK** ► **Πρόσβαση εξωτ/κής γραμμής από:** Εισάγετε τον κωδικό (μέγ. 3 ψηφία)

► **Για:**

 **Εκτός:** Απενεργοποιήστε τον κωδικό κλήσης.

Ή:



 **Λίστες κλήσεων:** Ο κωδικός κλήσης πρέπει να προτάσσεται μόνο κατά την επιλογή από μία από τις παρακάτω λίστες: λίστα SMS, λίστα αναπάντητων κλήσεων, λίστα κλήσεων που απαντήθηκαν.

Είτε:

 **Όλες οι κλήσεις:** Ο κωδικός κλήσης πρέπει να προηγείται από κάθε αριθμό.

► **Αποθήκ.**

ρύθμιση διάρκειας παύσεων

Πλήκτρο μενού  ► *   0  5   ► Έπειτα εισάγετε έναν από τους ακόλουθους κωδικούς για μια συγκεκριμένη λειτουργία:

◆ **Παύση μετά από κατάληψη της τηλεφωνικής γραμμής:**





   ► **OK** (για 1 δευτ.)

    ► **OK** (για 3 δευτ.)

    ► **OK** (για 7 δευτ.)

◆ **Παύση μετά από πίεση του πλήκτρου R**

   ► **OK** (για 800 χιλ.δευτ.)

    ► **OK** (για 1600 χιλ.δευτ.)

    ► **OK** (για 3200 χιλ.δευτ.)

◆ **Παύσης κλήσης** (παύση ανάλογα με τον κωδικό κλήσης)

   ► **OK** (για 1 δευτ.)

    ► **OK** (για 2 δευτ.)

    ► **OK** (για 3 δευτ.)

    ► **OK** (για 6 δευτ.)

Κατά την κλήση προσθέστε και την παύση κλήσης:

Πιέστε το πλήκτρο R  **παρατεταμένα**. Στην οθόνη εμφανίζεται ένα P.

Προσωρινή αλλαγή σε τονική κλήση (Τονικός)

Μετά την κλήση του εξωτερικού αριθμού ή τη δημιουργία της σύνδεσης:

► Πατήστε το πλήκτρο αστερίσκου  **στιγμιαία**.

Είτε:

► **Επιλογές** ►  **Τονική κλήση** ► **OK**

Σύμβολα οθόνης

Σύμβολα της μπάρας επιλογών

Τα ακόλουθα σύμβολα εμφανίζονται στη γραμμή κατάστασης ανάλογα με τις ρυθμίσεις και την κατάσταση λειτουργίας του τηλεφώνου σας:

σύμβολο	Σημασία
	Ισχύς λήψης σήματος (Χωρίς ακτινοβολ. ανεν.)
	76% - 100%
	51% - 75%
	26% - 50%
	1% - 25%
	κόκκινο: δεν υπάρχει σύνδεση στο σταθμό βάσης
	Χωρίς ακτινοβολ. ενεργοποιημένο: άσπρο, όταν Μέγιστη εμβέλεια ενεργοποιημένη. πράσινο, όταν Μέγιστη εμβέλεια απενεργοποιημένη
	Προφίλ Αθόρυβο ενεργοποιημένος (ο ήχος κουδουνισμού είναι απενεργοποιημένος)
	Κουδουνισμός „Beep“ ενεργοποιημένος
	κλειδωμα πλήκτρων

σύμβολο	Σημασία
	Κατάσταση φόρτισης της μπαταρίας:
	λευκό: φόρτιση άνω του 66%
	λευκό: φόρτιση μεταξύ 34% και 66%
	λευκό: φόρτιση μεταξύ 11% και 33%
	κόκκινο: φόρτιση κάτω του 11%
	αναβοσβήνει με κόκκινο χρώμα: Η μπαταρία πρόκειται να αποφορτιστεί σύντομα (απομένουν περίπου 5 λεπτά χρόνου ομιλίας)
	η μπαταρία φορτίζεται (τρέχουσα κατάσταση φόρτισης):
	0% - 10%
	11% - 33%
	34% - 66%
	67% - 100%

Σύμβολα μενού



	SMS
	Λίστες κλήσεων
	Τηλεφωνητής



	Υπηρεσίες Δικτύου
	Πρόσθετα
	Ρυθμίσεις

Σύμβολα οθόνης

Σύμβολα των πλήκτρων οθόνης

Τα παρακάτω σύμβολα δείχνουν ανάλογα με την κατάσταση χρήσης την τρέχουσα λειτουργία των πλήκτρων οθόνης:

σύμβολο	Ενέργεια
	Επανάκληση
	Διαγραφή κειμένου

σύμβολο	Ενέργεια
	Άνοιγμα ευρετηρίου
	Μεταφορά αριθμού στο ευρετήριο

Σύμβολα οθόνης για τη σηματοδότηση



Δημιουργία σύνδεσης (εξερχόμενη κλήση)



Έχει πραγματοποιηθεί σύνδεση



Δεν είναι δυνατή η δημιουργία σύνδεσης/ η σύνδεση διακόπηκε



Εξωτερική κλήση



Εσωτερική κλήση



Κλήση υπενθύμισης επετείου



Κλήση υπενθύμισης συνάντησης



Κλήση αφύπνισης

Άλλα σύμβολα οθόνης



Πληροφορίες



Ερώτηση (επιβεβαίωσης)



Περιμένετε ...



Η ενέργεια εκτελέστηκε (πράσινο)



Αποτυχία ενέργειας (κόκκινο)

Επισκόπηση μενού

Ανοιγμα βασικού μενού: Στην κατάσταση αναμονής του τηλεφώνου πατήστε .

Υπόδειξη

Σε ορισμένες χώρες και για ορισμένα δίκτυα δεν είναι διαθέσιμες όλες οι λειτουργίες που περιγράφονται στις συγκεκριμένες οδηγίες χρήσης.

SMS

Νέο SMS	→ σελ. 51					
Εισερχόμενα	→ σελ. 52					
Πρόχειρα	→ σελ. 51					
Ρυθμίσεις		<table border="1"> <tr> <td>Κέντρα SMS</td> <td>→ σελ. 53</td> </tr> <tr> <td>Ειδοποίηση</td> <td>→ σελ. 44</td> </tr> </table>	Κέντρα SMS	→ σελ. 53	Ειδοποίηση	→ σελ. 44
Κέντρα SMS	→ σελ. 53					
Ειδοποίηση	→ σελ. 44					

Λίστες κλήσεων

Όλες οι κλήσεις	→ σελ. 43
Εξερχόμενες	→ σελ. 43
Απαντημένες	→ σελ. 43
Αναπάντητες	→ σελ. 43

Τηλεφωνητής

Ακρόαση μηνυμ/των		<table border="1"> <tr> <td>Τηλεφ/τής δικτύου</td> <td>→ σελ. 35</td> </tr> </table>	Τηλεφ/τής δικτύου	→ σελ. 35
Τηλεφ/τής δικτύου	→ σελ. 35			
Τηλεφ/τής δικτύου	→ σελ. 35			

Υπηρεσίες Δικτύου

Εκτροπή κλήσης	→ σελ. 44
Αναμονή κλήσης	→ σελ. 23
Τηλεφων. δικτύου	→ σελ. 35

Πρόσθετα

Φακός Led	→ σελ. 45
Ημερολόγιο	→ σελ. 46
Έλεγχος Χώρου	→ σελ. 49
Άμεση κλήση	→ σελ. 20
Χαμένες ειδοπ/σεις	→ σελ. 47



Ρυθμίσεις

Ημερομηνία/Ωρα	→ σελ. 11	
Ρυθμίσεις ήχων	Ένταση ακουστικού	→ σελ. 22
	Προφίλ ακουστικού	→ σελ. 27
	Τόνοι υπηρεσιών	→ σελ. 28
	Δόνηση	→ σελ. 28
	Ήχος ακουστικού	→ σελ. 27
	Μελωδ. αναμονής	→ σελ. 29
Οθόνη	Προφύλαξη οθόνης	→ σελ. 25
	Χρωματικό σχήμα	→ σελ. 26
	Φωτισμός	→ σελ. 26
Γλώσσα	→ σελ. 25	
Δήλωση Ακουστικού	Δήλωση ακουστικού	→ σελ. 36
	Διαγραφή ακουστικ.	→ σελ. 37
Τηλεφωνία	Αυτόμ.Απάντηση	→ σελ. 27
	Εύκολη αποδοχή	→ σελ. 20
	Ένδ. κλήσ. με LED	→ σελ. 27
	Κωδικοί περιοχής	→ σελ. 25
	Σύνδεση εσωτερ.	→ σελ. 39
	Κωδικ. πρόσβασης	→ σελ. 56
	Τύπος κλήσης	→ σελ. 55
	Χρόνοι Flash	→ σελ. 55
Σύστημα	Επαναφορά ακουσ.	→ σελ. 32
	Επαναφ. βάσης	→ σελ. 32
	Κρυπτογράφηση	→ σελ. 31
	PIN συστ./τος	→ σελ. 32
ECO DECT	Μέγιστη εμβέλεια	→ σελ. 33
	Χωρίς ακτινοβολ.	→ σελ. 33

Εξυπηρέτηση και Υποστήριξη πελατών

Η εξυπηρέτηση πελατών Gigaset σας προσφέρει τη λύση βήμα-βήμα
www.gigaset.com/service



Καταχωρήστε το τηλέφωνο Gigaset αμέσως μετά την αγορά:

www.gigaset.com/register

Ο προσωπικός σας λογαριασμός πελάτη σας προσφέρει άμεση επικοινωνία με τους συμβούλους πελατών, πρόσβαση στο online forum και πολλά άλλα.



Επισκεφθείτε τις σελίδες εξυπηρέτησης πελατών:

www.gigaset.com/service

Εδώ θα βρείτε μεταξύ άλλων:

- ◆ Ερωτήσεις & Απαντήσεις
- ◆ Δωρεάν λήψεις λογισμικών και οδηγιών χρήσης
- ◆ Ελέγχους συμβατότητας



Επικοινωνήστε με τους συνεργάτες του τμήματος εξυπηρέτησης:

Δεν μπορείτε να βρείτε τη λύση από την ενότητα „Ερωτήσεις & Απαντήσεις“; Είμαστε στη διάθεσή σας...

... μέσω e-mail: www.gigaset.com/contact

... μέσω τηλεφώνου:

Τμήμα εξυπηρέτησης Ελλάδα +30 2111 98 1778

(Χρέωση 0,031 € το λεπτό για το σταθερό δίκτυο της Ελλάδας. Για κλήσεις από κινητό ίσως ισχύουν άλλες χρεώσεις)





Παρακαλούμε φυλάξτε την απόδειξη αγοράς.

Επισημαίνεται ότι, στη περίπτωση όπου η αγορά της συσκευής Gigaset, έχει γίνει από μη εξουσιοδοτημένους διανομείς ή καταστήματα, είναι πιθανή η μη συμβατότητα της με το εθνικό ή τοπικό δίκτυο σταθερής τηλεφωνίας. Οι απαιτήσεις και τεχνικές προδιαγραφές του δικτύου, διαφέρουν από χώρα σε χώρα. Εξάλλου αναφέρεται ευκρινώς στο κουτί συσκευασίας, δίπλα στο σύμβολο CE, για ποια χώρα προορίζεται η κάθε συσκευή. Εάν η συσκευή χρησιμοποιηθεί με τρόπο μη συμβατό προς αυτές τις οδηγίες ή τις οδηγίες χρήσης της συσκευής, αυτό θα επιφέρει επιπτώσεις στην εγγύηση (επισκευή ή αντικατάσταση) της συσκευής. Προκειμένου να κάνετε χρήση της εγγύησης της συσκευής, παρακαλούμε να έχετε διαθέσιμη την απόδειξη αγοράς του προϊόντος.

Ερωτήσεις και απαντήσεις

Σε περίπτωση που έχετε απορίες σχετικά με τη χρήση του τηλεφώνου σας θα βρείτε στο διαδικτυο προτάσεις επίλυσης στη διεύθυνση www.gigaset.com/service ▶ FAQ ▶ First steps for troubleshooting.

Εκτός αυτού, στον ακόλουθο πίνακα παρατίθενται βήματα για τον εντοπισμό σφαλμάτων.

<p>Δεν είστε βέβαιοι, αν η συσκευή σας διαθέτει έναν ενσωματωμένο αυτόματο τηλεφωνητή.</p> <p>▶ Ανοίξτε το μενού του αυτόματου τηλεφωνητή:  ▶  ▶ OK</p> <p>Η συσκευή σας διαθέτει έναν ενσωματωμένο αυτόματο τηλεφωνητή, όταν είναι διαθέσιμο Ενεργοποίηση του υπομενού.</p>
<p>Η οθόνη δεν εμφανίζει καμία ένδειξη.</p> <ol style="list-style-type: none">1. Το ασύρματο ακουστικό δεν είναι ενεργοποιημένο. ▶  Πιέστε παρατεταμένα.2. Η μπαταρία είναι άδεια. ▶ Φορτίστε ή, αν χρειάζεται, αντικαταστήστε τη μπαταρία (→ σελ. 7).3. Η ασφάλιση πληκτρολογίου/οθόνης είναι ενεργοποιημένη. ▶ Πατήστε το πλήκτρο δέσσης  παρατεταμένα.
<p>Στην οθόνη αναβοσβήνει η ένδειξη „Χωρίς βάση“.</p> <ol style="list-style-type: none">1. Το ασύρματο ακουστικό βρίσκεται εκτός της εμβέλειας του σταθμού βάσης. ▶ Μειώστε την απόσταση ασύρματου ακουστικού/σταθμού βάσης.2. Ο σταθμός βάσης δεν είναι ενεργοποιημένος. ▶ Ελέγξτε το τροφοδοτικό του σταθμού βάσης.3. Η εμβέλεια του σταθμού βάσης έχει περιοριστεί, επειδή είναι απενεργοποιημένη η λειτουργία Μέγιστη εμβέλεια. ▶ Ενεργοποίηση της λειτουργίας Μέγιστη εμβέλεια (→ σελ. 33) ή μειώστε την απόσταση μεταξύ ασύρματου ακουστικού/σταθμού βάσης.
<p>Στην οθόνη αναβοσβήνει η ένδειξη „Δηλώστε το ακουστικό“ ή „Βάλτε το ακουστικό στη βάση“.</p> <p>Το ασύρματο ακουστικό δεν είναι ακόμα δηλωμένο ή η δήλωσή του καταργήθηκε από τη δήλωση ενός άλλου ασύρματου ακουστικού (περισσότερες από 6 δηλώσεις DECT).</p> <p>▶ Νέα δήλωση ασύρματου ακουστικού (→ σελ. 36).</p>
<p>Οι ρυθμίσεις σας δεν ενεργοποιήθηκαν.</p> <p>▶ Βεβαιωθείτε ότι ενεργοποιήσατε το Προφίλ Προσωπικό, πριν αλλάξετε τις ρυθμίσεις της συσκευής (→ σελ. 45).</p>
<p>Το ασύρματο ακουστικό δεν κουδουνίζει.</p> <ol style="list-style-type: none">1. Ο ήχος κουδουνισμού είναι απενεργοποιημένος. ▶ Ενεργοποίηση του ήχου κουδουνισμού (→ σελ. 28).2. Η προώθηση κλήσης έχει ενεργοποιηθεί. ▶ Απενεργοποιήστε την προώθηση κλήσεων (→ σελ. 44).3. Το τηλέφωνο δεν κουδουνίζει, εφόσον υπάρχει απόκρυψη του αριθμού του καλούντα. ▶ Ενεργοποίηση του ήχου κουδουνισμού για ανώνυμες τηλεφωνικές κλήσεις (→ σελ. 29).4. Το τηλέφωνο δε χτυπά σε ένα συγκεκριμένο χρονικό διάστημα, ή αντίστοιχα σε ορισμένους αριθμούς. ▶ Ελέγξτε το χρονικό έλεγχο για εξωτερικές κλήσεις (→ σελ. 29) .
<p>Δεν ακούτε κανέναν ήχο κουδουνισμού/κλήσης από το σταθερό δίκτυο.</p> <p>Δε χρησιμοποιήθηκε το συνοδευτικό τηλεφωνικό καλώδιο ή αντίστοιχα αυτό αντικαταστήθηκε από ένα νέο καλώδιο με λάθος αντιστοίχιση φισ.</p> <p>▶ Χρησιμοποιείτε πάντοτε το συνοδευτικό καλώδιο τηλεφώνου και κατά την αγορά στα εξειδικευμένα καταστήματα προσέχετε να είναι σωστή η διάταξη του βύσματος (→ σελ. 69).</p>

<p>Η σύνδεση διακόπεται πάντοτε μετά από περ. 30 δευτερόλεπτα.</p> <p>Ένας Repeater (προ της έκδοσης 2.0) έχει ενεργοποιηθεί ή απενεργοποιηθεί (→ σελ. 31).</p> <p>▶ Απενεργοποιήστε και ενεργοποιήστε ξανά το ασύρματο ακουστικό (→ σελ. 15).</p>
<p>Τόνος σφάλματος μετά από ερώτηση του συστήματος για PIN.</p> <p>Το PIN συστήματος που εισαγάγατε είναι λανθασμένο.</p> <p>▶ Επαναλάβετε τη διαδικασία, ή αν χρειαστεί επαναφέρετε το PIN συστήματος στο 0000 (→ σελ. 32).</p>
<p>Ξεχάσατε το PIN συστήματος.</p> <p>▶ Επαναφέρετε το PIN συστήματος στο 0000 (→ σελ. 32).</p>
<p>Ο συνομιλητής σας δεν σας ακούει.</p> <p>Το ασύρματο ακουστικό έχει „σιγηθεί“.</p> <p>▶ Επανενεργοποίηση μικροφώνου (→ σελ. 22).</p>
<p>Δεν εμφανίζεται ο αριθμός του καλούντος.</p> <ol style="list-style-type: none"> Η αναγνώριση κλήσεων (CLI) δεν πραγματοποιείται αυτόματα στον καλών. <ul style="list-style-type: none"> ▶ Ο καλών θα πρέπει να ζητήσει την αναγνώριση κλήσης (CLI) από το δίκτυο. Η εμφάνιση του αριθμού κλήσης (CLIP) δεν υποστηρίζεται από το δίκτυο σας ή δεν έχει ενεργοποιηθεί. <ul style="list-style-type: none"> ▶ Ζητήστε από το δίκτυο σας να ενεργοποιηθεί η εμφάνιση του αριθμού κλήσης (CLIP). Το τηλέφωνό σας είναι συνδεδεμένο μέσω ενός τηλεφωνικού κέντρου/ενός router με ενσωματωμένο τηλεφωνικό κέντρο (Gateway), που δεν προωθεί όλες τις πληροφορίες. <ul style="list-style-type: none"> ▶ Επαναφορά κέντρου: Αποσυνδέστε στιγμιαία το τροφοδοτικό. Επανασυνδέστε το τροφοδοτικό και περιμένετε έως ότου επανεκκινηθεί η συσκευή. ▶ Ελέγξτε τις ρυθμίσεις στο τηλεφωνικό κέντρο και ενδεχομένως ενεργοποιήστε την εμφάνιση αριθμ. κλήσης. Στις οδηγίες χρήσης του κέντρου αναζητήστε όρους όπως CLIP, αναγνώριση κλήσης, μετάδοση αριθμού κλήσης, εμφάνιση κλήσης, ... ή απευθυνθείτε στον κατασκευαστή του κέντρου.
<p>Κατά την πληκτρολόγηση ακούγεται ένας τόνος σφάλματος.</p> <p>Η ενέργεια απέτυχε/η πληκτρολόγηση είναι λανθασμένη.</p> <p>▶ Επαναλάβετε τη διαδικασία. Παρακολουθείτε παράλληλα την οθόνη και ανατρέξτε, εάν χρειάζεται, στις οδηγίες χρήσης.</p>
<p>Δεν είναι δυνατή η ακρόαση του τηλεφωνητή δικτύου.</p> <p>Το τηλεφωνικό σας κέντρο είναι ρυθμισμένο σε παλμική κλήση.</p> <p>▶ Αλλάξτε τη ρύθμιση του τηλεφωνικού σας κέντρου σε τονική κλήση.</p>

Εξουσιοδότηση

Η συγκεκριμένη συσκευή είναι σχεδιασμένη για την αναλογική τηλεφωνική σύνδεση στο ελληνικό δίκτυο τηλεφωνίας.

Έχουν ληφθεί υπόψη οι ιδιαιτερότητες που αφορούν σε κάθε χώρα.

Με το παρόν η Gigaset Communications GmbH διευκρινίζει ότι η συγκεκριμένη συσκευή συμμορφώνεται με τις απαιτήσεις και τους υπόλοιπους σχετικούς κανονισμούς της οδηγίας 1999/5/EC.

Αντίγραφο της δήλωσης συμμόρφωσης του προϊόντος θα βρείτε στην ακόλουθη διεύθυνση στο Internet:

www.gigaset.com/docs

CE 0682

Εγγύηση

Χωρίς την επιφύλαξη αξιώσεων όσον αφορά τον αντιπρόσωπο, θα χορηγηθεί στο χρήστη (πελάτη) μία εγγύηση από τον κατασκευαστή, υπό τους όρους που διατυπώνονται παρακάτω:

- ♦ Στην περίπτωση καινούριων συσκευών και των εξαρτημάτων τους, οι οποίες παρουσιάζουν ελαττώματα που προκύπτουν από κατασκευαστικά σφάλματα και/ή σφάλματα υλικού εντός 24 μηνών από την αγορά τους, η Gigaset Communications, κατ' επιλογήν της και χωρίς χρέωση, είτε θα αντικαταστήσει τη συσκευή με άλλη συσκευή, η οποία θα αντανακλά την τρέχουσα τεχνολογία, είτε θα επισκευάσει την εν λόγω συσκευή. Αναφορικά με εξαρτήματα, τα οποία υπόκεινται σε φθορά (π.χ. μπαταρίες, πληκτρολόγια, περιβλήματα), αυτή η εγγύηση ισχύει για έξι μήνες από την ημερομηνία αγοράς.
- ♦ Αυτή η εγγύηση καθίσταται άκυρη, σε περίπτωση που το ελάττωμα στον εξοπλισμό οφείλεται σε κακή μεταχείριση και/ή μη συμμόρφωση προς τις πληροφορίες που περιέχονται στα εγχειρίδια χρήστη.
- ♦ Αυτή η εγγύηση δεν επεκτείνεται σε υπηρεσίες που εκτελούνται από τον εξουσιοδοτημένο αντιπρόσωπο ή από τους ίδιους τους πελάτες (π.χ. εγκατάσταση, διαμόρφωση, λήψεις λογισμικού). Τα εγχειρίδια καθώς και κάθε λογισμικό τέτοιου είδους, το οποίο παρέχεται σε ξεχωριστό μέσο δεδομένων, αποκλείονται, ομοίως, από την εγγύηση.
- ♦ Η απόδειξη αγοράς με την ημερομηνία αγοράς λειτουργεί ως αποδεικτικό στοιχείο επίκλησης της εγγύησης. Οι αξιώσεις που προκύπτουν επί της εγγύησης θα πρέπει να υποβάλλονται εντός δύο μηνών από τη στιγμή που θα τεκμηριωθεί αθέτηση της εγγύησης.
- ♦ Η ιδιοκτησία συσκευών και εξαρτημάτων που αντικαταστάθηκαν και επέστρεψαν στη Gigaset Communications, θα επανέρχεται στη Gigaset Communications.
- ♦ Αυτή η εγγύηση ισχύει για καινούριες συσκευές που αγοράζονται στην Ευρωπαϊκή Ένωση. Η εγγύηση εκδίδεται από τη Gigaset Communications Austria GmbH, Businesspark Marximum Objekt 2 / 3.Stock, Modecenterstraße 17, 1110 Vienna, Austria.
- ♦ Αξιώσεις, οι οποίες διαφέρουν ή επεκτείνονται πέρα από όσα αναφέρονται σ' αυτή την εγγύηση κατασκευαστή, θα αποκλείονται, πλην των ρητώς προβλεπόμενων στο εφαρμοστέο δίκαιο περιπτώσεων. (Η Gigaset Communications δεν θα αναλάβει καμία υπαιτιότητα για παρακώλυση εργασιών, απώλεια κέρδους ή απώλεια δεδομένων, πρόσθετο λογισμικό που "φορτώνεται" από τον πελάτη ή άλλες πληροφορίες. Η ευθύνη για δημιουργία αντιγράφων των αρχείων του θα βαρύνει, κατά τον ίδιο τρόπο, τον πελάτη. Ο αποκλεισμός υπαιτιότητας δεν θα ισχύει στις περιπτώσεις όπου εφαρμόζεται υποχρεωτική υπαιτιότητα, για παράδειγμα, σύμφωνα με το νόμο υπαιτιότητας προϊόντος ή σε περιπτώσεις προθέσεως, βαριάς αμέλειας, τραυματισμού ανθρώπων, πρόκλησης βλαβών σε ανθρώπινα μέλη ή στην προσωπική υγεία, ή σε περιπτώσεις όπου έχουν παραβιαστεί συμβατικές υποχρεώσεις. Ωστόσο, οι αξιώσεις για ζημιές που σχετίζονται με παραβίαση συμβατικών υποχρεώσεων, θα περιορίζονται σε προβλέψιμες ζημιές, αντιπροσωπευτικές για τέτοιες συμβάσεις, εφ' όσον δεν ενέχεται πρόθεση ή βιαιά αμέλεια, τραυματισμός ανθρώπων, πρόκληση βλαβών σε ανθρώπινα μέλη ή στην προσωπική υγεία, σύμφωνα με το νόμο υπαιτιότητας προϊόντος.)
- ♦ Η διάρκεια της εγγύησης δεν θα παρατείνεται από υπηρεσίες που προσφέρονται από τους όρους της εγγύησης.
- ♦ Καθ' όσον δεν υφίσταται αθέτηση της εγγύησης, η Gigaset Communications διατηρεί το δικαίωμα να χρεώσει τον πελάτη για την αντικατάσταση ή την επισκευή.
- ♦ Οι προαναφερθέντες κανονισμοί δεν συνδέονται με οποιαδήποτε αλλαγή, η οποία, με την υποχρέωση τεκμηρίωσης του ισχυρισμού, πραγματοποιείται εις βάρος του πελάτη.

Για να επικαλεστείτε τη συγκεκριμένη εγγύηση, παρακαλούμε επικοινωνήστε με την τηλεφωνική υπηρεσία της Gigaset Communications. Τον εν λόγω τηλεφωνικό αριθμό μπορείτε να βρείτε στο συνοδευτικό εγχειρίδιο χρήσης.

Αποκλεισμός επί της εγγύησης

Η οθόνη του ασύρματου ακουστικού σας έχει μια ανάλυση 128x160 Pixel (εικονοστοιχεία). Κάθε pixel αποτελείται από τρία υπο-pixel (κόκκινο, πράσινο, μπλε).

Μπορεί να συμβεί, ένα pixel να είναι ελαττωματικό, ή να παρουσιάζει μια χρωματική απόκλιση.

Αυτό είναι φυσιολογικό και δεν αποτελεί αιτία για αξίωση εγγύησης.

Δείτε στον ακόλουθο πίνακα τον αριθμό των ελαττωματικών pixel που μπορούν να υπάρχουν χωρίς να δημιουργείται αξίωση εγγύησης.

Περιγραφή	μέγιστος αριθμός επιτρεπόμενων ελαττωματικών pixel
Έγχρωμο φωτεινό υπο-pixel	1
Σκοτεινό υπο-pixel	1
Συνολικός αριθμός έγχρωμων και σκοτεινών υπο-pixel	1

Υπόδειξη

Τα ίχνη χρήσης στην οθόνη και στο περίβλημα αποκλείονται από την εγγύηση.

Περιβάλλον

Η περιβαλλοντική εικόνα της εταιρείας μας

Εμείς, ως Gigaset Communications GmbH, φέρουμε κοινωνική ευθύνη και δεσμευόμαστε για έναν καλύτερο κόσμο. Οι ιδέες μας, οι τεχνολογίες μας και οι εμπορικές μας συναλλαγές εξυπηρετούν τους ανθρώπους, την κοινωνία και το περιβάλλον. Στόχος της παγκόσμιας δραστηριότητάς μας είναι η διαρκής διασφάλιση των θεμελίων της ανθρώπινης ζωής. Αναλαμβάνουμε την πλήρη ευθύνη της διαχείρισης των προϊόντων μας, που καλύπτει τη συνολική διάρκεια ζωής κάθε προϊόντος. Ήδη κατά το σχεδιασμό των προϊόντων και των διαδικασιών αξιολογούνται οι περιβαλλοντικές επιδράσεις των προϊόντων όσον αφορά στην προετοιμασία, την κατασκευή, τη διάθεση, τη χρήση, τη λειτουργία και την απόρριψη.

Ενημερωθείτε επίσης από το Internet, στη διεύθυνση www.gigaset.com, σχετικά με προϊόντα και μεθόδους φιλικές προς το περιβάλλον.

Σύστημα περιβαλλοντικής διαχείρισης



Η Gigaset Communications GmbH είναι πιστοποιημένη σύμφωνα με τους διεθνείς κανονισμούς ISO 14001 και ISO 9001.

ISO 14001 (περιβάλλον): πιστοποιημένη από το Σεπτέμβριο του 2007 από την TV SD Management Service GmbH.

ISO 9001 (ποιότητα): πιστοποιημένη από τις 17.02.1994 από την TV Sd Management Service GmbH.

Απόρριψη

Οι μπαταρίες δεν ανήκουν στα οικιακά απορρίμματα. Τηρείτε τους σχετικούς τοπικούς κανονισμούς διάθεσης απορριμμάτων, για τους οποίους μπορείτε να ενημερωθείτε από τον δήμο/κοινότητα σας ή από το εξειδικευμένο κατάστημα, από το οποίο αγοράσατε το προϊόν.

Όλα τα ηλεκτρικά και ηλεκτρονικά προϊόντα πρέπει να απορρίπτονται ξεχωριστά εκτός του δικτύου δημοτικών απορριμμάτων, σε ειδικούς χώρους συλλογής που ορίζονται από την κυβέρνηση ή τις τοπικές αρχές.



Αυτό το σύμβολο του διαγραμμένου κάδου με ροδάκια πάνω στο προϊόν σημαίνει ότι το προϊόν υπόκειται στην Οδηγία 2002/96/ΕΚ του Ευρωπαϊκού Κοινοβουλίου.

Η σωστή απόρριψη και η ξεχωριστή συλλογή των παλιών σας συσκευών θα βοηθήσει στην πρόληψη τυχόν αρνητικών επιδράσεων στο περιβάλλον και την ανθρώπινη υγεία. Είναι προϋπόθεση για την επαναχρησιμοποίηση και την ανακύκλωση χρησιμοποιημένου ηλεκτρικού και ηλεκτρονικού εξοπλισμού.

Για πιο λεπτομερείς πληροφορίες σχετικά με την απόρριψη των παλιών σας συσκευών, παρακαλούμε επικοινωνήστε με τη δημοτική υπηρεσία, το φορέα αποκομιδής απορριμμάτων ή το κατάστημα από το οποίο αγοράσατε το προϊόν.

Παράρτημα

Φροντίδα

Σκουπίστε τη συσκευή με **υγρό** ή αντιστατικό πανί. Μην χρησιμοποιείτε διαλύτες ούτε πανί μικροϊνών.

Μην χρησιμοποιείτε **ποτέ** στεγνό πανί: υπάρχει κίνδυνος στατικού ηλεκτρισμού.

Σε σπάνιες περιπτώσεις, η επαφή της συσκευής με χημικές ουσίες μπορεί να προκαλέσει αλλοιώσεις της επιφάνειας. Λόγω της πληθώρας χημικών που διατίθενται στο εμπόριο, δεν κατέστη δυνατός ο έλεγχος όλων των ουσιών.

Ελαττώματα της γυαλιστερής επιφάνειας μπορούν να αποκατασταθούν προσεκτικά με καθαριστικά οθόνης κινητών τηλεφώνων.

Επαφή με υγρά

Το φορητό σας ακουστικό είναι ανθεκτικό σε σταγόνες νερού.

Σε περίπτωση επαφής με υγρά, ανακινήστε, για να απομακρύνετε το νερό από το άνοιγμα του μικροφώνου και καθαρίστε το νερό από την επιφάνεια του φορητού ακουστικού με ένα απορροφητικό πανί. Το φορητό σας ακουστικό είναι έτοιμο για χρήση.

Σε περίπτωση που το φορητό σας ακουστικό έλθει σε επαφή με μεγαλύτερη ποσότητα υγρού, προβείτε στην ακόλουθη διαδικασία:

- 1** Αποσυνδέστε τη συσκευή από την τροφοδοσία ρεύματος.
- 2** Αφαιρέστε τις μπαταρίες και αφήστε ανοικτό το διαμέρισμα των μπαταριών.
- 3** Αφήστε να αποστραγγιστεί το υγρό από τη συσκευή.
- 4** Στεγνώστε όλα τα εξαρτήματα.
- 5** Αφήστε στη συνέχεια τη συσκευή για **τουλάχιστον 72 ώρες** με το διαμέρισμα των μπαταριών ανοικτό και το πληκτρολόγιο προς τα κάτω (εφόσον υπάρχει) σε ένα ξηρό, ζεστό χώρο (όχι σε: φούρνο μικροκυμάτων, ηλεκτρικό φούρνο ή ανάλογες συσκευές).
- 6** Ενεργοποιήστε και πάλι τη συσκευή μόλις στεγνώσει.

Αφού η συσκευή στεγνώσει πλήρως, στις περισσότερες περιπτώσεις θα μπορείτε να τη θέσετε εκ νέου σε λειτουργία.

Τεχνικά χαρακτηριστικά

Τοποθέτηση μπαταριών

Τεχνολογία: 2 x AAA NiMH

Τάση: 1,2 V

Χωρητικότητα: 800 mAh

Χρόνοι λειτουργίας/χρόνοι φόρτισης του ασύρματου ακουστικού

Ο χρόνος λειτουργίας του Gigaset εξαρτάται από τη χωρητικότητα της μπαταρίας, την ηλικία της μπαταρίας και τη μεταχείριση του χρήστη. (Όλες οι τιμές χρόνου είναι οι μέγιστες τιμές.)

Χρόνος αναμονής (ώρες) *	310 * 160 **
Χρόνος ομιλίας (ώρες)	14
Χρόνος λειτουργίας με 1,5 ώρα ομιλίας την ημέρα (ώρες) *	125 * 100 **
Χρόνος φόρτισης στη βάση φόρτισης (ώρες)	7,5

* **Χωρίς ακτινοβολ.** σε απενεργοποίηση, **χωρίς** φωτισμό οθόνης σε κατάσταση αναμονής

** **Χωρίς ακτινοβολ.** σε ενεργοποίηση, **χωρίς** φωτισμό οθόνης σε κατάσταση αναμονής

Κατανάλωση ενέργειας του σταθμού βάσης

Σε κατάσταση αναμονής

- Ασύρματο ακουστικό στη βάση φόρτισης

περ. 0,3 W

- Ασύρματο ακουστικό εκτός της βάσης φόρτισης

περ. 0,5 W

Κατά τη διάρκεια της συνομιλίας

περ. 0,6 W

Γενικά τεχνικά χαρακτηριστικά

DECT

Πρότυπο DECT	υποστηρίζεται
GAP-Standard	υποστηρίζεται
Αριθμός καναλιών	60 κανάλια duplex
Περιοχή συχνοτήτων	1880-1,900 MHz
Τύπος Duplex	Πολυπλεξία χρόνου, πλαίσιο 10 ms
Ρυθμός επανάληψης παλμού	100 Hz
Διάρκεια μετάδοσης παλμού	370 μs
Ράστερ καναλιών	1728 kHz
Bitrate	1.152 kbit/s
Διαμόρφωση	GFSK
Εύρος καναλιού φωνής	32 kbit/s
Ισχύς εκπομπής	10 mW μέση ισχύς ανά κανάλι, 250 mW ισχύς παλμού
Εμβέλεια	έως και 50 μέτρα σε εσωτερικό κτιρίων, έως 300 μέτρα σε εξωτερικούς χώρους
Τροφοδοσία σταθμού βάσης	230 V ~/50 Hz
Συνθήκες περιβάλλοντος στη λειτουργία	+5 °C έως +45 °C, 20 % έως 75 % σχετική υγρασία
Διαδικασία κλήσης	MFV (τονική κλήση)/1WW (παλμική κλήση)

Διάταξη τηλεφωνικού βύσματος

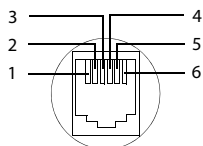

- 1 ελεύθερος
- 2 ελεύθερος
- 3 a
- 4 b
- 5 ελεύθερος
- 6 ελεύθερος

Πίνακες ακολουθίας χαρακτήρων

Ελληνικά

Πατήστε πολλές φορές το αντίστοιχο πλήκτρο.

	1x	2x	3x	4x	5x	6x	7x	8x	9x	10x	11x	12x
1 <small>no</small>	1											
2 <small>αβ</small>	α	β	ά	2	a	b	γ					
3 <small>δεφ</small>	δ	ε	φ	έ	3	δ	e	f				
4 <small>γηι</small>	γ	η	ι	ή	ί	ϊ	ĩ	4	g	h	i	
5 <small>κλ</small>	κ	λ	5	j	k	l						
6 <small>μνο</small>	μ	ν	ο	ω	ό	ώ	6	m	n	o		
7 <small>πρς</small>	π	ρ	ς	σ	ψ	7	p	q	r	s		
8 <small>θτ</small>	θ	τ	8	t	u	v						
9 <small>ζξ</small>	ζ	ξ	υ	χ	ύ	ϋ	9	w	x	y	z	
0 <small>· , ? !</small>	<small>1)</small> .	<small>1)</small> ,	<small>1)</small> ?	<small>1)</small> !	<small>2)</small> 0							

- 1) Κενό διάστημα
- 2) Αλλαγή γραμμής

Αξεσουάρ

Επεκτείνετε το Gigaset σας σε ένα ασύρματο τηλεφωνικό κέντρο:

Gigaset Ασύρματο ακουστικό C620H

- ◆ Άνετη ανοικτή συνομιλία με βέλτιστη ποιότητα
- ◆ Έγχρωμη οθόνη TFT 1,8"
- ◆ Τηλεφωνικός κατάλογος για 250 καταχωρήσεις
- ◆ Χρόνος ομιλίας/αναμονής έως 26 ώρες/530 ώρες, Τυπικές μπαταρίες
- ◆ Άνετη ανοικτή συνομιλία με 4 ρυθμιζόμενα Προφίλ ανοικτής συνομιλίας
- ◆ Screensaver (αναλογικό και ψηφιακό ρολόι)
- ◆ ECO-DECT
- ◆ Ξυπητήρι
- ◆ Ημερολόγιο με προγραμματισμό συναντήσεων
- ◆ Νυχτερινή λειτουργία με χρονικά ρυθμιζόμενη απενεργοποίηση του ήχου κουδουνισμού
- ◆ Σιγή „ανώνυμων“ κλήσεων
- ◆ Λίστα φραγής για 15 ανεπιθύμητους αριθμούς
- ◆ Έλεγχος χώρου (Babyphone), άμεση κλήση
- ◆ SMS για έως 612 χαρακτήρες

www.gigaset.com/gigasetc620h



Gigaset Ασύρματο ακουστικό E630H

- ◆ Άνετη ανοικτή συνομιλία με βέλτιστη ποιότητα
- ◆ Πλευρικά πλήκτρα για εύκολη ρύθμιση της έντασης ήχου
- ◆ Έγχρωμη οθόνη TFT 1,8"
- ◆ Αδιάβροχο
- ◆ Αυτόματη αποδοχή κλήσεων με οποιοδήποτε πλήκτρο
- ◆ Τηλεφωνικός κατάλογος για 200 καταχωρήσεις
- ◆ Χρόνος ομιλίας/αναμονής έως 20 ώρες/250 ώρες, Τυπικές μπαταρίες
- ◆ Λειτουργία Φακού
- ◆ Φακός Led Ένδειξη κλήσης
- ◆ Πλήκτρο Προφίλ για γρήγορη προσαρμογή στο περιβάλλον
- ◆ Screensaver (αναλογικό και ψηφιακό ρολόι)
- ◆ ECO-DECT
- ◆ Ξυπητήρι
- ◆ Ημερολόγιο με προγραμματισμό συναντήσεων
- ◆ Νυχτερινή λειτουργία με χρονικά ρυθμιζόμενη απενεργοποίηση του ήχου κουδουνισμού
- ◆ Σιγή „ανώνυμων“ κλήσεων
- ◆ Έλεγχος χώρου (Babyphone), άμεση κλήση
- ◆ SMS για έως 612 χαρακτήρες

www.gigaset.com/gigasete630h



Gigaset Ασύρματο ακουστικό C430H-C530H

- ◆ Άνετη ανοικτή συνομιλία με βέλτιστη ποιότητα
- ◆ Έγχρωμη οθόνη TFT 1,8''
- ◆ Τηλεφωνικός κατάλογος για 200 καταχωρήσεις
- ◆ Χρόνος ομιλίας/αναμονής έως και 20 ώρες/ 250 ώρες, τυπικές μπαταρίες
- ◆ Screensaver (αναλογικό και ψηφιακό ρολόι)
- ◆ ECO-DECT
- ◆ Ξυπητήρι
- ◆ Ημερολόγιο με προγραμματισμό συναντήσεων
- ◆ Νυχτερινή λειτουργία με χρονικά ρυθμιζόμενη απενεργοποίηση του ήχου κουδουνισμού
- ◆ Σιγή „ανώνυμων“ κλήσεων
- ◆ Έλεγχος χώρου (Babyphone), άμεση κλήση
- ◆ SMS για έως 612 χαρακτήρες

www.gigaset.com/gigasetc430h

www.gigaset.com/gigasetc530h



L410 Κλιπ ανοικτής συνομιλίας για ασύρματα τηλέφωνα

- ◆ Απόλυτη ελευθερία κινήσεων κατά τη χρήση του τηλεφώνου
- ◆ Πρακτικός ιμάντας κλιπ
- ◆ Ανοικτή συνομιλία με τέλεια ποιότητα ήχου
- ◆ Εύκολη αυτόματη λήψη κλήσης από το ασύρματο ακουστικό
- ◆ Ζυγίζει περίπου 30 γρ.
- ◆ ECO-DECT
- ◆ 5 βαθμίδες ρύθμισης της έντασης
- ◆ Ένδειξη κατάστασης μέσω Led
- ◆ Χρόνος ομιλίας/αναμονής έως 5 ώρες/120 ώρες
- ◆ Εμβέλειες σε κτίρια έως τα 50 μέτρα, σε ανοικτούς χώρους έως τα 300 μέτρα.

www.gigaset.com/gigasetl410



ΖΧ300 Ακουστικό

- ◆ Αψογη ποιότητα ομιλίας
- ◆ Μέγιστη άνεση μεταφοράς
- ◆ Ζυγίζει περίπου 12 γρ.

www.gigaset.com/gigasetzx300



ΖΧ400 Ακουστικό

- ◆ Αψογη ποιότητα ομιλίας
- ◆ Μέγιστη άνεση μεταφοράς
- ◆ Ζυγίζει περίπου 75 γρ.

www.gigaset.com/gigasetzx400



Gigaset Repeater/Gigaset Repeater 2.0

Με το Gigaset-Repeater έχετε τη δυνατότητα να αυξήσετε την εμβέλεια λήψης του ασύρματου ακουστικού σας Gigaset προς το σταθμό βάσης.

www.gigaset.com/gigasetrepeater



Συμβατότητα

Περισσότερες πληροφορίες σχετικά με τις λειτουργίες των ασύρματων ακουστικών σε συνάρτηση με κάθε σταθμό βάσης Gigaset θα βρείτε στην ηλεκτρονική διεύθυνση:

www.gigaset.com/compatibility

Όλα τα αξεσουάρ και τις μπαταρίες μπορείτε να τα προμηθευτείτε από τα εξειδικευμένα καταστήματα.



Χρησιμοποιείτε μόνο γνήσια αξεσουάρ. Με τον τρόπο αυτό αποφεύγετε πιθανούς κινδύνους για την υγεία ή βλάβες της συσκευής και διασφαλίζετε ότι τηρούνται όλες οι σχετικές διατάξεις.

Ευρετήριο

A	
Άγνωστο	21
Ακολουθία στον τηλεφωνικό κατάλογο	41
Ακουστικά βαρηκοΐας	4
Αλλαγή	
Γλώσσα ενδείξεων οθόνης	10
Αλλαγή ονόματος του ασύρματου ακουστικού	38
Αλλαγή ρυθμίσεων	25
Αλλαγή ρυθμίσεων τηλεφώνου	25
Αλλαγή PIN	32
Άμεση κλήση	20
Αναγνώριση κλήσεων	21
Ανάγνωση	51
Αντιμετώπιση μηνυμάτων σφάλματος από το χρήστη	54
Αντιμετώπιση σφαλμάτων	54
ενδιάμεση αποθήκευση	51
Κέντρο αποστολής	53
Λίστα εισερχόμενων	17, 52
Λίστα προτύπων	51
σε τηλεφωνικά κέντρα	54
σύνταξη/αποστολή	51
SMS	52
vCard	53
Αναζήτηση	
Ασύρματο ακουστικό	37
στον τηλεφωνικό κατάλογο	41
Αναζήτηση ακουστικού	37
Αναμονή κλήσης	
εξωτερική συνομιλία	23
Εξωτερική σύνδεση κατά τη διάρκεια εσωτερικής συνομιλίας	21, 39
Εσωτερική σύνδεση κατά τη διάρκεια μίας εξωτερικής συνομιλίας	21, 39
Αναπάντητη κλήση	43
Ανοικτή ακρόαση	21
Αξεσουάρ	70
Απενεργοποίηση ανώνυμων τηλεφωνικών κλήσεων	29
Απενεργοποίηση τηλεφωνητή δικτύου	35
Απενεργοποίηση της ασύρματης μονάδας	33
Απενεργοποίηση, πρώτος ήχος κουδουνισμού	52
Απενεργοποιήστε	
Έλεγχος χώρου (Babyalarm)	50
εσωτερικής σύνδεσης	39
Καταστολή ήχου κουδουνισμού	52
Αποδοχή	
αυτόματη αποδοχή	27
εσωτ. μεταβίβαση (σύνδεση)	38
κλήσης	20
Αποδοχή κλήσεων	
εύκολη	20
Αποκατάσταση βλαβών	
Ανάγνωση	54
γενικά	62
Απόκρυψη ταυτότητας	21
Αποποίηση ευθύνης	65
Απόρριψη	66
Αποστολή	
Ανάγνωση	51
Καταχώρηση τηλεφωνικού καταλόγου σε ασύρματο ακουστικό	41
ολόκληρου του τηλεφωνικού καταλόγου σε ασύρματο ακουστικό	41
Ασύρματο ακουστικό	
Αλλαγή για καλύτερη λήψη	37
Αλλαγή ονόματος	38
Αλλαγή ρυθμίσεων	25
Αλλαγή σταθμού βάσης	37
Αναζήτηση ακουστικού	37
ασύρματου ακουστικού	36, 37
ασύρματου ακουστικού μέτρησης	15
Γλώσσα ενδείξεων οθόνης	10, 25
δηλώστε το άλλο Gigaset	36
δήλωση σε άλλο σταθμό βάσης	37
διαγραφή	37
Εκκαθάριση	15
Έναρξη λειτουργίας	7
ένταση ακουστικού	22
ένταση ανοικτής συνομιλίας	22
Κατάσταση αναμονής	17
Μεταβίβαση κλήσεων	38
Προειδοποιητ. τόνοι	28
Προφύλαξη οθόνης (screensaver)	25
Σίγαση	22
σταθμού βάσης στις εργοστασιακές ρυθμίσεις	32
συνάντησης	25
Σύνδεση βάσης φόρτισης	7
Φωτισμός οθόνης	26

Ευρετήριο

χρήση περισσότερων	36	εξερχόμενες κλήσεις	43
Χρήση ως Babyphone (έλεγχος χώρου)	49	ληφθείσες κλήσεις	43
χρωματική παλέτα	26	Λίστα εισερχομένων SMS	17, 52
Αυτόματη αποδοχή κλήσεων	27	Λίστα προτύπων SMS	51
Αυτόματος τηλεφωνητής δικτύου	35	Λίστες κλήσεων	43
B		Εκτροπή βλ. Προώθηση κλήσεων	
Βιβλίο διευθύνσεων βλ. Τηλεφωνικό κατάλογο		Εκτροπή κλήσεων	44
Βοήθεια	62	Εμβέλεια	5
Βυσματωτό τροφοδοτικό	4	Μείωση	33
Γ		Εμφάνιση	
Γενέθλια βλ. Επέτειος		Αριθμός (CLI/CLIP)	21
Γλώσσα, οθόνη	10	ενεργοποίηση/απενεργοποίηση νέων μηνυμάτων	26
Γραμμή κατάστασης	1	Μήνυμα του αυτόματου τηλεφωνητή δικτύου	17, 35
σύμβολα	57	χαμένες συναντήσεις/επέτειοι	47
Γραπτό μήνυμα βλ. SMS		Χωρητικότητα αποθήκευσης τηλεφωνικού καταλόγου	41
Δ		Εμφάνιση αριθμών κλήσης, υποδείξεις ..	21
Δηλώστε το άλλο Gigaset	36	Εναλλαγή κλήσης δύο εξωτερικές συνομιλίες	24
Δήλωση (ασύρματο ακουστικό)	36	Έναρξη λειτουργίας	5
Διαδικασία κλήσης	55	Έναρξη λειτουργίας, ασύρματο ακουστικό	7
Διακριτικός αριθμός υπηρεσίας (τηλεφωνικό κέντρο)	56	Ένδειξη κατάστασης φόρτισης	1
Διάταξη βύσματος	69	Ένδειξη οθόνης Αριθμός (CLI/CLIP)	21
Διόρθωση λανθασμένων καταχωρήσεων	18	Ενεργοποίηση/απενεργοποίηση κλειδώματος πλήκτρων	15
Δόνηση	28	Ενεργοποίηση/απενεργοποίηση μικροφώνου (ασύρματο ακουστικό)	22
Δυνατότητες ρύθμισης Χειρισμός	25	Ενεργοποίηση/απενεργοποίηση της ενδεικτικής λυχνίας (Led) μηνυμάτων	26
Ε		Ενεργοποιήστε Καταστολή ήχου κουδουνισμού	52
Εγγύηση	64	Ενισχυτής λήψης, βλ. Repeater	
Ειδοποίηση SMS	44	Ένταση ακουστικού	22
Εισαγωγή		Ένταση ανοικτής συνομιλίας	22
αποθήκευση στο ευρετήριο	40	Ένταση Ένταση ανοικτής συνομιλίας/ ακουστικού ασύρματου ακουστικού	22
αριθμού	18	Εξουσιοδότηση	63
Εισαγωγή με τον τηλεφωνικό κατάλογο	43	Εξυπηρέτηση και Υποστήριξη πελατών	61
Μεταφορά στον τηλεφωνικό κατάλογο	42	Εξωτερικές κλήσεις	21
του καλούντος (CLIP)	21	Εξωτερικές τηλεφωνικές κλήσεις Χρονικός έλεγχος του ήχου κουδουνισμού	29
Εισαγωγή διαλυτικών	18		
Εισαγωγή ειδικού χαρακτήρα	18		
Εισαγωγή ειδικών χαρακτήρων	18		
Εισαγωγή κειμένου	18		
Εκκαθάριση			
αναπάντητες κλήσεις	43		
Ασύρματα ακουστικά	15		
ασύρματα ακουστικά	15		

Εξωτερική συνομιλία	
αναμονή κλήσης	23
εσωτ. μεταβίβαση (σύνδεση)	38
Επαναφορά στις εργοστασιακές	
ρυθμίσεις	32
Επαναφορά των εργοστασιακών	
ρυθμίσεων	32
Επαφή με υγρά	67
Επέτειος	40
εμφάνιση χαμένης	47
Επιλογή καταχώρισης από τον	
τηλεφωνικό κατάλογο	41
Επιλογή υπηρεσιών	
ανάλογα με τον πάροχο	22
Κατά τη διάρκεια μίας εξωτερικής	
συνομιλίας	23
συνάντησης	23
Επιτοίχια στερέωση του	
σταθμού βάσης	7
Εργοστασιακές ρυθμίσεις	32
Εργοστασιακή ρύθμιση	32
Ερωτήσεις και απαντήσεις	62
Εσωτερικές κλήσεις	
εσωτ. κλήσεων	38
σε εσωτερική συνομιλία	39
Εσωτερική παράλληλη κλήση	38
Εσωτερική συνομιλία	38
αναμονή κλήσης	21, 39
Ευρετήριο	40
άνοιγμα	15
αποθήκευση εγγραφής	40
Αποστολή καταχώρισης/λίστας	
σε ασύρματο ακουστικό	41
Αποστολή σε ασύρματο ακουστικό	41
Μεταφορά αριθμού από κείμενο	42
Χρήση κατά την εισαγωγή αριθμών	43
Εύκολη αποδοχή κλήσεων	20
Η	
Ημερολόγιο	46
Ηχείου	21
Ηχώ	55
Ήχοι κλήσης	27
Ήχος βλ. Ήχος κουδουνισμού	
Ήχος κουδουνισμού	
απεργοποίηση για ανώνυμες	
κλήσεις	29
καταστολή	52
καταστολή πρώτου	52
Μελωδία για εσωτερικές/εξωτερικές	
κλήσεις	28
ονόματος	27
Χρονικός έλεγχος για	
εξωτερικές κλήσεις	29
Ήχος κουδουνισμού VIP	40
Ι	
Ιατρικά μηχανήματα	4
Ισχύς σήματος λήψης	57
Κ	
Καλύτερη βάση	37
Κατάλογος	
ακολουθία των καταχωρήσεων	41
Κατανάλωση ενέργειας	68
Κατάργηση δήλωσης	
(ασύρματο ακουστικό)	37
Κατάσταση αναμονής	
επιστροφής στην	17
Κατάσταση ελαφρού ύπνου	
(ξυπνητήρι)	48
Κατάσταση φόρτισης της μπαταρίας	57
Καταχώριση λίστας	43
Κέντρο SMS	
αλλαγή αριθμού	53
συνάντησης	53
Κεφαλαία/πεζά γράμματα	18
Κλήσεις	
εξωτ.	19
εσωτ.	38
Κλήση έκτακτης ανάγκης	
αδύνατη	4
Κωδικός κλήσης	
ρύθμιση προσωπικού κωδικού	25
Κωδικός κλήσης (τηλεφωνικό κέντρο)	56

Λ	
Λειτουργία φακού	45
Λειτουργία XES	55
Λίστα εισερχομένων μηνυμάτων (SMS)	17, 52
Λίστα εισερχομένων SMS	17
Λίστα επανάκλησης	19
Λίστα κλήσεων	43
διαγραφή καταχώρησης	43
Λίστα μηνυμάτων	17
άνοιγμα	17
Λίστα προτύπων (SMS)	51
Λίστες κλήσεων	43
διαγραφή καταχώρησης	43
Μ	
Μείωση ακτινοβολίας	33
Μείωση ισχύος εκπομπής	33
Μελωδ.αναμον.	29
Μελωδία	
Ήχος κουδουνισμού για εσωτερικές/εξωτερικές κλήσεις	28
Μενού	
άνοιγμα	15
Συνοπτική παρουσίαση	59
Μεταβίβαση εξωτερικής συνομιλίας εσωτ.	38
Μικρόφωνο	1
Ξ	
Ξυπητήρι	48
Ο	
Οθόνη	
αλλαγή γλώσσας ενδείξεων οθόνης	10
Ενεργοποίηση φωτισμού	26
Προφύλαξη οθόνης (screensaver)	25
συνάντησης	25
Φωτισμός	26
χρωματική παλέτα	26
Οπτικό σήμα κλήσης	1, 27
Π	
Παράλληλη κλήση	
εξωτ.	23
εσωτ.	38
Τερματισμός	23
Παύση	
ανάλογα με την κατάληψη των γραμμών	56
μετά από πίεση του πλήκτρου R	56
μετά τον κωδικό περιοχής	56
Παύση κλήσης	56
Πεζοί/κεφαλαίοι χαρακτήρες	18
Περιβάλλον	66
Περιεχόμενο συσκευασίας	5
Πίνακες ακολουθίας χαρακτήρων	69
Πλευρικό πλήκτρο	16
Πλήκτρα	
Γρήγορη κλήση	1
Πλευρικό πλήκτρο	16
Πλήκτρα οθόνης	16
πλήκτρα οθόνης	1
Πλήκτρο απάντησης/τερματισμού	19
πλήκτρο αστερίσκου	1
πλήκτρο δίεσης	1
πλήκτρο ελέγχου	1, 15
πλήκτρο ενεργοποίησης/απενεργοποίησης	1
Πλήκτρο μηνυμάτων	1
Πλήκτρο Προφίλ	1
Πλήκτρο σηκώματος του ακουστικού	1
πλήκτρο τερματισμού	1
πλήκτρο R	1
Προφίλ	45
Πλήκτρα οθόνης	1, 16
συνδέστε	29
σύμβολα	58
Πλήκτρο	
συνδέστε με λειτουργία ή αριθμό	29
Πλήκτρο 1 (γρήγορη κλήση)	1
Πλήκτρο απάντησης/τερματισμού	19
Πλήκτρο αστερίσκου	1
Πλήκτρο δίεσης	1
Πλήκτρο ελέγχου	1, 15
Πλήκτρο ενεργοποίησης/απενεργοποίησης	1
Πλήκτρο μηνυμάτων	1
Άνοιγμα λίστας	52
Πλήκτρο Προφίλ	1, 45
Πλήκτρο σηκώματος του ακουστικού	1
Πλήκτρο τερματισμού	1
Πλήκτρο R	1, 56

Πραγματοποίηση κλήσεων		
Αποδοχή κλήσης.....	20	
εξωτ.....	19	
εσωτ.....	38	
Πραγματοποίηση κλήσης		
με λίστα κλήσεων.....	19	
με ταχεία κλήση.....	30	
με τη λίστα επανάκλησης.....	19	
με το ευρετήριο.....	20	
Προβολή μηνύματος του αυτόματου		
τηλεφωνητή δικτύου.....	17, 35	
Προειδοποιητ. τόνοι.....	28	
Προστασία από κλήσεις.....	29	
Προφίλ.....	45	
Προφίλ Ήχου.....	45	
Προφύλαξη οθόνης (screensaver).....	25	
Πρώθηση κλήσεων.....	44	
P		
Ρύθμιση		
εμφάνιση χαμένης.....	47	
συνάντησης.....	46	
Ρύθμιση γλώσσας οθόνης.....	25	
Ρύθμιση ημερομηνίας.....	11, 60	
Ρύθμιση ώρας.....	11, 60	
Σ		
Σημειωμένοι χαρακτήρες.....	18	
Σήμα κλήσης, οπτικό.....	27	
Σίγαση του ασύρματου ακουστικού.....	22	
Σιγή κλήσεων.....	29	
Συνδιάσκεψη		
δύο εξωτερικές συνομιλίες.....	24	
Τερματισμός.....	39	
Συνομιλία		
διαβίβαση (σύνδεση).....	38	
εξωτ.....	19	
εσωτ.....	38	
εσωτ. μεταβίβαση (σύνδεση).....	38	
σύνδεση συνομιλητή.....	39	
Σύμβολα		
Γραμμή κατάστασης.....	57	
Εμφάνιση νέων μηνυμάτων.....	17	
στα πλήκτρα οθόνης.....	58	
Σύμβολα οθόνης.....	57	
Σύμβολο		
νέο SMS.....	52	
Ξυπηγτήριο.....	48	
Σύνδεση		
Αλλαγή ρυθμίσεων.....	25	
Αλλαγή PIN συστήματος.....	32	
βάσης.....	37	
εγκατάσταση.....	5	
Επιτοίχια στερέωση.....	7	
Μετονομασία.....	37	
σταθμού βάσης στις εργοστασιακές		
ρυθμίσεις.....	32	
σύνδεση με το ηλεκτρικό/		
τηλεφωνικό δίκτυο.....	6	
σύνδεση σε τηλεφωνικό κέντρο.....	55	
σύνδεση στο Router.....	55	
Σύνδεση ακουστικού.....	9	
Σύνδεση αριθμητικού πλήκτρου.....	29	
Σύνδεση βάσης φόρτισης		
(ασύρματο ακουστικό).....	7	
εγκατάσταση.....	5	
Σύνδεση με βάση.....	37	
Σύνδεση σε εξωτερική συνομιλία.....	39	
Σύνδεση τηλεφωνικού καλωδίου.....	6	
Σύνδεση του καλωδίου τροφοδοσίας.....	6	
Σύνταξη (SMS).....	51	
T		
Ταχεία κλήση.....	30	
Τεχνικά χαρακτηριστικά.....	68	
Τηλεφωνική εγκατάσταση		
αλλαγή σε τονική κλήση.....	56	
Ανάγνωση.....	54	
Αποθήκευση κωδικού κλήσης.....	56	
Διάρκεια παύσεων.....	56	
ρύθμιση διαδικασίας κλήσης.....	55	
ρύθμιση χρόνου Flash.....	55	
σύνδεση σταθμού βάσης.....	55	
Τηλεφωνικό βύσμα, διάταξη βύσματος... ..	69	
Τονική κλήση (MFV).....	55, 56	
Τόνος επισήμανσης βλ. Τόνος υποδείξεων		
Τόνος προειδοποίησης βλ. Τόνος υποδείξεων		
Τοποθέτηση		
εμφάνιση.....	1	
Κατάσταση φόρτισης.....	57	
μπαταρίας.....	7, 9	
σύμβολο.....	1	
Τμερής διάσκεψη		
δύο εξωτερικές συνομιλίες.....	24	
Τερματισμός.....	39	
Τύπος παλμικής κλήσης.....	55	

Ευρετήριο

Υ		
Υγρό	67	
Υπηρεσίες Δικτύου	44	
Υποδείξεις ασφαλείας	4	
Υποδοχή ακουστικού	9	
Φ		
Φακός Led	1, 45	
Φίλτρο κλήσεων	29	
Φροντίδα της συσκευής	67	
Φωτισμός, οθόνη	26	
Χ		
Χαμένα επέτειοι/συναντήσεις	47	
Χειρισμός		
σταθμού βάσης στις εργοστασιακές		
ρυθμίσεις	32	
συνάντησης	25	
τηλεφώνου	15	
Χρονικός έλεγχος		
Ήχος κουδονισμού για		
εξωτερικές κλήσεις	29	
Χρόνος λειτουργίας του ασύρματου		
ακουστικού	68	
Χρόνος φόρτισης του ασύρματου		
ακουστικού	68	
Χρόνος Flash	55	
Χρωματική παλέτα	26	
Χώρος μνήμης στον τηλεφωνικό		
κατάλογο	41	
B		
Babyphone (έλεγχος χώρου)	49	
C		
CLIP	21	
E		
ECO DECT	33	
I		
IWV (τύπος παλμικής κλήσης)	55	
M		
MFV (τονική κλήση)	55, 56	
P		
PIN συστήματος		
επαναφορά	32	
ονόματος	32	
R		
Repeater	31	
Router		
σύνδεση σταθμού βάσης	55	
V		
vCard (SMS)	53	

Με την επιφύλαξη παντός δικαιώματος. Με την επιφύλαξη του δικαιώματος τροποποίησης.

Issued by
Gigaset Communications GmbH
Frankenstr. 2a, D-46395 Bocholt

© Gigaset Communications GmbH 2013
Subject to availability.
All rights reserved. Rights of modification reserved.
www.gigaset.com

This user guide is made from 100% recycled paper.