

Gigaset

E630 H

Onnittelut!

Ostamalla Gigaset-tuotteen olet valinnut kestävään kehitykseen sitoutuneen merkin. Tuotteen pakkaus on ympäristöystävällinen.

Lisätietoja osoitteessa www.gigaset.com



GIGASET. INSPIRING CONVERSATION.
MADE IN GERMANY

Luurin yleiskuva



- 1 LED-kohdevalo / puhelusta ilmoittava merkkivalo (→ s. 30, → s. 30)
- 2 Näyttö valmiustilassa
- 3 Tilarivi (→ s. 35)
Symbolit osoittavat puhelimen nykyiset asetukset ja valitun käyttötilan.
- 4 Sivunäppäimet (→ s. 14)
- 5 Näyttönäppäimet (→ s. 14)
- 6 Lopetus- ja virtinäppäin
Puhelun lopettaminen, toiminnon keskeyttäminen, paluu edelliselle valikkotasolle (paina **lyhyesti**), paluu valmiustilaan (paina **pitkästi**), luurin kytkeminen päälle ja pois päältä (paina valmiustilassa **pitkästi**).
- 7 Viestinäppäin (→ s. 15)
Puhelutietojen ja viestiluetteloiden käyttäminen.
Vilkkuu: uusi viesti tai puhelu.
- 8 Profiilinäppäin (→ s. 30)
- 9 Ruutunäppäin
Näppäinlukitus päälle/pois (paina valmiustilassa **pitkästi**), vaihtaminen isojen ja pienten kirjaimien ja numeroiden kirjoituksen välillä.
- 10 Liitäntä kuulokemikrofonille (→ s. 6)
- 11 Mikrofoni
- 12 Tähtinäppäin
Puhelun aikana: vaihto impulssivalinnasta äänivalintaan (paina **lyhyesti**), tekstin kirjoituksen yhteydessä: erikoismerkkitaulun avaaminen.
- 13 Näppäin 1
verkoossa olevaan vastaajaan soittaminen (paina **pitkästi**).
- 14 R-näppäin
- Välipuhelu (flash).
- Valintataulun lisääminen (paina **pitkästi**).
- 15 Puhelunäppäin/kaiutinnäppäin
Näytöllä näkyvään numeroon soittaminen, puheluun vastaaminen, vaihtaminen luurin käytön ja kaiutintoiminnon välillä, valinnastoiluetteloiden avaaminen (paina **lyhyesti**), valinnan aloittaminen (paina **pitkästi**).
- 16 Ohjausnäppäin/valikkonäppäin (→ s. 13)







Sisällysluettelo

Luurin yleiskuva	1
Turvaohjeet	3
Käyttöönotto	4
Käyttöohjeessa käytetyt toimittojen kuvaukset	12
Puhelimen käyttäminen	13
Puhelut	17
Puhelimen asetukset	20
Puhelimen tehdasetusten palauttaminen	25
ECO DECT	25
Usean luurin käyttö	26
Puhelinluettelo (osoitekirja)	27
Puhelutietojen luettelo	29
Ääniprofiilit	30
LED-kohdevalo	30
Kalenteri	31
Herätys	32
Itkuhälytin	33
Näyttösymbolit	35
Valikkorakenne	37
Asiakaspalvelu & Neuvonta	38
Ympäristö	43
Liite	44
Hakemisto	46

Turvaohjeet

Tärkeää

Lue turvaohjeet ja käyttöohje ennen laitteen käyttöönottoa.
Selitä lapsillesi ohjeiden sisältö ja kerro laitteen käyttöön liittyvistä vaaroista.

	Käytä vain laitteille tarkoitettua verkkolaitetta.
	Käytä ainoastaan ladattavia akkuja , jotka vastaavat määritystä (katso "Tekniset tiedot"), koska muiden akkujen käyttö voi aiheuttaa terveys- ja henkilövahinkoja. Akut, joissa on näkyviä vaurioita, on vaihdettava.
	Laitte voi aiheuttaa häiriöitä terveydenhuollossa käytettäviin laitteisiin. Huomioi siis ympäristön tekniset rajoitukset ja vaatimukset esim. sairaalassa. Jos käytät terveydenhuoltolaitetta (esim. sydämentahdistinta), hanki lisätietoja laitteen valmistajalta. Valmistaja voi kertoa, miten hyvin kyseinen laite on sojattu ulkoiselta radiotaajuusenergialta (lisätietoja Gigaset-laitteesta on kohdassa "Tekniset tiedot").
	Älä pidä puhelimen luuria selkäpuoli korvaa vasten, kun se soi tai kun kaiutintoiminto on käytössä. Seurauksena voi olla vakavia, pysyviä kuulovaurioita. Gigaset-luuri on yhteensopiva useimpien markkinoilla olevien digitaalisten kuulolaitteiden kanssa. Virheetöntä yhteensopivuutta jokaisen kuulolaitteen kanssa ei kuitenkaan voida taata. Puhelin voi aiheuttaa analogisissa kuulolaitteissa häiriöääniä (surinaa tai vihellystä) tai äänen liikuulumista. Ota ongelmatilanteissa yhteyttä kuulolaitteen valmistajaan.
	Tukiasemaa ja laturia ei ole roiskevesisuojattu. Älä sijoita laitteita kylpyhuoneeseen tai kosteisiin tiloihin.
	Älä käytä puhelinta räjähdysalttiissa ympäristössä, esim. lakkaamossa.
	Kun luovutat Gigaset-puhelimen toiselle henkilölle, anna myös käyttöohje.
	Älä käytä viallisia laitteita, sillä ne saattavat aiheuttaa häiriötä muihin laitteisiin. Korjauta mahdolliset viat huoltopalvelussa.

Huomioitavaa

- ◆ Laitetta ei voi käyttää sähkökatkon aikana edes hätäpuheluiden soittamiseen.
- ◆ Kun **näppäin-/näyttölukitus** on kytketty päälle, hätänumeroinhankaan **ei** voida soittaa.

Käyttöönotto

Pakkauksen sisällön tarkistaminen

- ◆ Luuri
- ◆ Laturi ja verkkolaite
- ◆ Akkukotelon kansi (luurin takakansi)
- ◆ Akkukotelon kannen lukitusosa
- ◆ Kaksi akkua
- ◆ Vyöpidike
- ◆ Kuulomikrofonin liitännän kumisuojus
- ◆ Käyttöohje

Laturin sijoittaminen

Laturi on tarkoitettu käytettäväksi kuivissa sisätiloissa, joiden lämpötila on +5 °C ... +45 °C.

- ▶ Aseta laturi tasaiselle, liukumattomalle alustalle.

Laitteen jalkojen ei pitäisi jättää jälkiä alustalle. Koska kalusteissa käytetään useita erilaisia lakkoja ja pinnoitteita, emme kuitenkaan voi taata, ettei alustalle jää jälkiä.

Ohjeita

- ◆ Älä koskaan säilytä puhelinta liian lämpimässä paikassa, muiden sähkölaitteiden lähellä tai suorassa auringonpaisteessa.
- ◆ Suojaa Gigaset-puhelin kosteudelta, pölyltä, syövyttäviltä nesteiltä ja höyryltä.
- ◆ Huomioi tukiaseman kantama-alue. Kantama-alue on sisätiloissa jopa 50 m ja ulkona jopa 300 m. Kantama-alue pienenee, kun **Suurin kantama** on kytketty pois päältä.

Laturin liittäminen

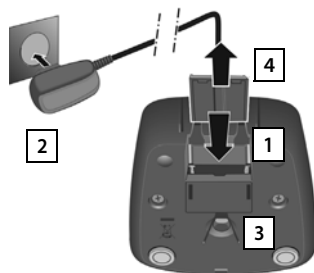

- ▶ Liitä verkkolaitteen litteä pistoke [1].
- ▶ Liitä verkkolaite pistorasiaan [2].

Jos pistoke on irrotettava laturista:

- ▶ Irrota verkkolaite pistorasiasta.
- ▶ Paina lukitusnappia [3] ja vedä pistoke sitten irti [4].

Luurin käyttöönotto

Puhelimen näytön päällä on suojakalvo. **Irrota kalvo!**

Akun paikalleen asettaminen ja akkukotelon kannen sulkeminen

Tärkeää

Käytä ainoastaan Gigaset Communications GmbH:n suosittelemia ladattavia akkuja (→ s. 44), koska muut akut voivat aiheuttaa huomattavia henkilö- ja esinevahinkoja. Vääränlainen akku saattaa esimerkiksi rikkoa akkukotelon kannen tai akut saattavat räjähtää. Lisäksi laitteen toiminnassa voi esiintyä häiriöitä tai laite voi vioittua.

- ▶ Aseta akkujen navat oikein päin (katso napojen +/- paikat kuvasta).
- ▶ Pidä akkukotelon kantta hieman vinossa ja työnnä ensin sen alaosa koteloon **1**.
- ▶ Paina sitten kantta alaspäin **2**, kunnes se kiinnittyy paikalleen.
- ▶ Aseta lukitusosa kuvan osoittamalla tavalla (käännä n. 20°) **3**. Huomio nuolimerkinnot.
- ▶ Käännä lukitusosaa myötapäivään vastimeen saakka **4**. Lukitusosa on kiinni, kun lukitusosassa ja kannessa olevat merkinnät ovat kohdakkain **5**.

Jos avaat akkukotelon kannen uudelleen akun vaihtamista varten:

- ▶ Käännä lukitusosaa urasta vastapäivään vastimeen saakka **6** (n. 20°) ja irrota **7**.
- ▶ Työnnä kynsi kotelon ja kannen välissä sivussa olevaan aukkoon **8** ja irrota kansi **9**.

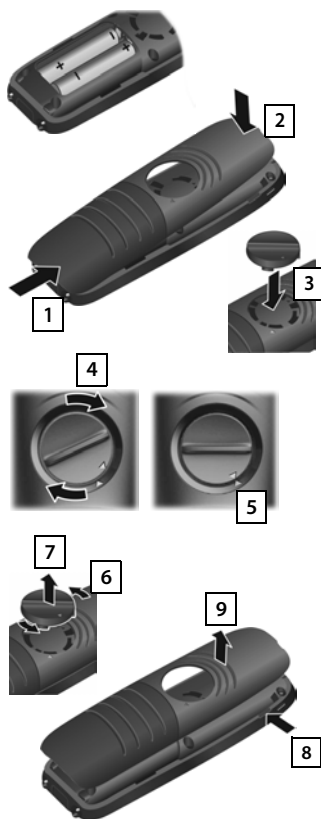

Vyöpidike

Luurin sivuissa on aukot vyöpidikkeen kiinnittämistä varten.

- ◆ **Kiinnitä vyöpidike** painamalla se luurin takaosaan niin, että vyöpidikkeen kiinnikkeet kiinnittyvät aukkoihin.
- ◆ **Irrota vyöpidike** painamalla oikealla peukalolla voimakkaasti vyöpidikkeen keskiosaa, työntämällä vasemman käden peukalon kynsi ylhäältä sivusta pidikkeen ja kotelon väliin ja vetämällä pidike ylös.



Kuulokemikrofonin liittäminen



Voit liittää puhelimen alaosassa olevaan liitäntään kuulokemikrofonin, jossa on 2,5 mm jakkiliitin **1**. Lisätietoja suosituista kuulokemikrofoneista on Internet-osoitteessa www.gigaset.com.



Jos et liitä kuulokemikrofonia, käytä toimitussisältöön kuuluvaa kumisuojusta **2** roiskevesitiiviyden takaamiseksi.

Akkujen lataaminen

Akut on ladattu osittain toimitettaessa. Lataa akut täyteen ennen käyttöä. (Akut on ladattu täyteen, kun näytöllä näkyvä salamasyntoli  sammuu.)

- ▶ Aseta luuri laturiin **7,5 tunniksi**.



Ohjeita

- ◆ Luurin saa asettaa vain sille tarkoitettuun tukiasemaan tai laturiin.
- ◆ Akut voivat lämmetä latauksen aikana. Se on vaaratonta.
- ◆ Akkujen kapasiteetti heikkenee teknisistä syistä ajan myötä.

Näytön kielen muuttaminen

Voit muuttaa näytön kielen valikon kautta seuraavasti:

 ►  ► OK ►  Kieli ► OK ►  Valitse kieli ► Valitse

Voit muuttaa näytön kielen seuraavasti, jos valittuna on kieli, jota et ymmärrä:



- Paina ohjausnäppäimen oikeaa reunaa.

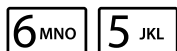



- Paina näppäimiä **6 MNO** ja **5 JKL** hitaasti peräkkäin.

Esimerkki

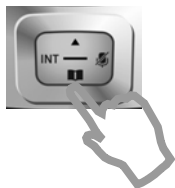

Näytölle avautuu valikko kielen asettamista varten. Asetettu kieli (esim. englanti) näkyy valittuna.



- Paina ohjausnäppäimen alareunaa ...

Esimerkki



...kunnes valittuna näkyy haluamasi kieli, esim. ranska.

- Valitse kieli painamalla näytön alareunassa olevaa **oikeanpuoleista** näppäintä.

Esimerkki





Valitun kielen kohdalla näkyy .

- Palaa valmiustilaan painamalla pitkään lopetusnäppäintä .

Luurin rekisteröinti

Rekisteröintiprosessi on tukiasemakohtainen. Rekisteröinti-toimenpiteet on suoritettava **sekä** tukiasemassa **että** luurissa. Molemmat toimenpiteet on suoritettava **60 sekunnin sisällä**.

- ▶ **Tukiasemassa:** Paina luurin haku / paging -näppäintä **pitkään** (vähintään kolme sekuntia).
- ▶ Paina **luurissa** näyttönäppäintä **Rekister**.
Tai:
 ▶  ▶ OK ▶  **Rekisteröinti** ▶ OK ▶ **Rekisteröi luuri** ▶ OK

Näytöllä näkyy teksti ”**Etsii tukiasemaa, joka on rekisteröintitilassa.**” Yhteys tukiasemaan muodostetaan. Tämä saattaa kestää jonkin aikaa.

- ▶ Näppäile tarvittaessa järjestelmä-PIN (tehdasasetus: **0000**). ▶ **OK**

Näyttö rekisteröinnin aikana: **Luuria rekisteröidään**

Näyttö onnistuneen rekisteröinnin jälkeen: **Luuri rekisteröity**

Luuri voidaan rekisteröidä jopa neljään tukiasemaan. Lisätietoja luurin käyttämisestä useassa tukiasemassa ja luurin rekisteröinnin poistamisesta on tukiaseman käyttöohjeessa.



Kellonajan ja päivämäärän asettaminen

Aseta oikea päivämäärä ja kellonaika, jotta puhelutietoihin tallentuvat puhelujen päivämäärät ja kellonajat ovat oikein ja herätyskello toimii.

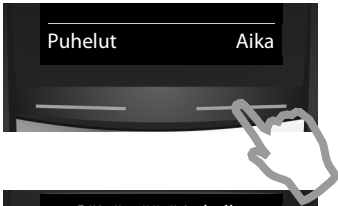

- ▶ Avaa tietokenttä painamalla näytön alareunassa olevaa näppäintä **Aika**.
(Jos olet jo asettanut päivämäärän ja kellonajan, voit avata tietokentän valikon kautta seuraavasti:

▶ ▶ OK ▶ Päivämäärä ja kello ▶ OK)



Näytölle avautuu alavalikko **Päivämäärä ja kello**.

- ▶ Kohdistimen paikka vilkkuu. Näppäile päivä, kuukausi ja vuosi 8-numeroisena näppäimistön kautta, esim.

1	4	1	0	2	0	1	3
INT	OK	OK	OK	OK	OK	OK	OK

 tarkoittaa 14.10.2013.

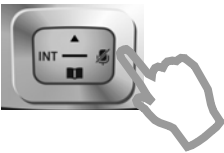

Jos haluat muuttaa kohdistimen paikkaa esim. korjataksesi näppäilemäsi merkin, paina ohjausnäppäintä **oikealta** tai **vasemmalta**.



- ▶ Siirry kellonajan tietokenttään painamalla ohjausnäppäintä **alareunasta**.
- ▶ Näppäile tunnit ja minuutit 4-numeroisena näppäimistön kautta, esim.

0	7	1	5
OK	OK	OK	OK

 tarkoittaa klo 07:15. Siirrä kohdistimen paikkaa tarvittaessa ohjausnäppäimellä.
- ▶ Tallenna tiedot painamalla näytön alareunassa olevaa näppäintä **Tallenna**.



Näytöllä näkyy **Tallennettu**.
Kuulet vahvistusäänen.

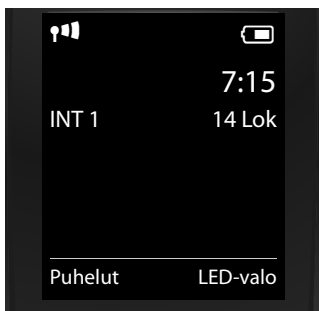

Palaat automaattisesti takaisin valmiustilaan.

Puhelimesi on nyt käyttövalmis!

Mitä haluat tehdä seuraavaksi?

Kun olet ottanut Gigaset-laitteen käyttöön, voit soittaa puheluita heti, muokata sen toimintoja itsellesi sopiviksi tai tutustua puhelimen käyttöön.

Soittoäänien asettaminen

Määritä omat soittoäänit sisä- ja ulkopuheluille, muistutuksille (→ s. 22), herätykselle (→ s. 32) ja tietyille soittajille (→ s. 27).

Ei-toivottujen puheluiden estäminen

Voit asettaa puhelimesi niin, ettei puhelin soi tuntemattomista numeroista saapuvien puheluiden yhteydessä tai että se käyttää puheluiden aikaohjausta (→ s. 23).

Sovita puhelimen soittoäänit ympäristön mukaan

Voit sovittaa puhelimesi soittoäänit äänekkääseen tai hiljaiseen ympäristöön sopiviksi kolmen ääniprofiilin avulla (→ s. 30).

Olemassa olevien Gigaset-luurien rekisteröinti ja puhelinluettelon kopioiminen

Voit käyttää olemassa olevia luureja edelleen puheluiden soittamiseen uudessa tukiasemassa. Voit kopioida näiden luurien puhelinluettelotietoja uuteen luuriin (→ s. 28).

ECO DECT -asetusten tekeminen

Voit vähentää puhelimen lähetystehoa (säteilyä) (→ s. 25).

Jos sinulla on puhelimen käyttöön liittyviä kysymyksiä, lue vianmäärityksen ohjeet (→ s. 39) tai käänny asiakaspalvelun (→ s. 38) puoleen.

Käyttöohjeessa käytetyt toimintojen kuvaukset

Gigaset-luurin näppäimet kuvataan käyttöohjeessa seuraavasti:

	Puhelunäppäin / valikkonäppäin / lopetusnäppäin
	Numero- ja kirjainnäppäimet
	Tähtinäppäin / ruutunäppäin
	Viestinäppäin / R-näppäin / profiilinäppäin

Näyttösymboleiden yleiskuva (→ s. 35).

Esimerkki: Automaattinen vastaus puheluun päälle ja pois päältä

Käyttöohjeessa käytetty toiminnon kuvaus:

► ► OK ► ► OK ► Autom.vastaus ► Vaihda = päällä)

Tee näin:

- : Avaa päävalikko painamalla valmiustilassa ohjausnäppäintä **oikealta**.
- : Selaa ohjausnäppäimellä -symbolin kohdalle.
- **OK**: Paina näyttönäppäintä **OK** tai ohjausnäppäintä keskeltä. Näytölle avautuu **Asetukset**-alavalikko.
- **Puhelut**: Selaa ohjausnäppäimellä **Puhelut**-valikkokohtaan.
- **OK**: Paina näyttönäppäintä **OK** tai ohjausnäppäintä keskeltä. Näytölle avautuu **Puhelut**-alavalikko.
- **Autom.vastaus**: Puhelun automaattisen vastauksen asettaminen päälle tai pois on nyt valittu.
- **Vaihda** (= päällä): Voit kytkeä toiminnon päälle ja pois päältä painamalla näyttönäppäintä **Vaihda** tai ohjausnäppäintä keskeltä (= päällä, = pois).

Puhelimen käyttäminen

Luurin kytkeminen päälle ja pois päältä

- Kytke luuri päälle ja pois päältä painamalla valmiustilassa **pitkään** lopetusnäppäintä .

Näppäinlukituksen kytkeminen päälle ja pois päältä

Näppäinlukitus estää puhelimen tahattoman käytön. Jos painat jotakin näppäintä näppäinlukituksen ollessa päällä, näytöllä näkyy vastaava ilmoitus.

- Avaa tai sulje lukitus painamalla näppäintä  pitkään.

Jos luuriin soitetaan, näppäinlukitus kytkeytyy automaattisesti pois päältä. Voit vastata puhelun. Puhelun loputtua lukitus kytkeytyy takaisin päälle.





Ohjausnäppäin

Seuraavassa esimerkissä on merkityt mustalla se ohjausnäppäimen reuna (ylä, ala, oikea, vasen) tai keskiosa, jota on painettava kussakin tilanteessa, esim.  tarkoittaa, että ohjausnäppäintä on painettava oikeasta reunasta.



Ohjausnäppäimellä voidaan selata valikoita ja tietokenttiä. Valmiustilassa ja ulkopuhelun aikana näppäintä voidaan käyttää myös seuraaviin toimintoihin:



Luurin valmiustilassa

-  Puhelinluettelon avaaminen.
-  tai  Päävalikon avaaminen.
-  Luurien luettelon avaaminen.

Ulkopuhelun aikana

-  Puhelinluettelon avaaminen.
-  Sisäinen välipuhelu.
-  Kuuloke- tai kaiutintilan äänenvoimakkuuden muuttaminen.

Toiminnot painettaessa ohjausnäppäintä keskeltä

Näppäimen toiminnot vaihtelevat tilanteen mukaan.

- ♦ Näppäimellä avataan **valmiustilassa** päävalikko.
- ♦ **Alavalikoissa, valinta- ja tietokentissä** näppäin toimii näyttönäppäimien **OK, Kyllä, Tallenna, Valitse** tai **Vaihda** tavoin.

Ohje

Tässä käyttöohjeessa päävalikon avaaminen tapahtuu painamalla ohjausnäppäintä oikealta ja toimintojen vahvistaminen painamalla vastaavaa näyttönäppäintä. Voit kuitenkin painaa myös ohjausnäppäintä keskeltä.

Sivunäppäimet

- + / - Säädä tilanteesta riippuen **luurin, soittoäänen, kaiutintoiminnon, herätyksen, muistutusten** merkkiäänien tai **kuulokemikrofonin** äänenvoimakkuutta painamalla luurin oikeassa sivussa olevia näppäimiä.

Näyttönäppäimet

Näyttönäppäimiin on määritetty toiminnot valmiustilassa. Voit muuttaa näitä määrittämiä (→ s. 24).

Näyttönäppäimien toiminnot vaihtelevat tilanteen mukaan.

Esimerkki

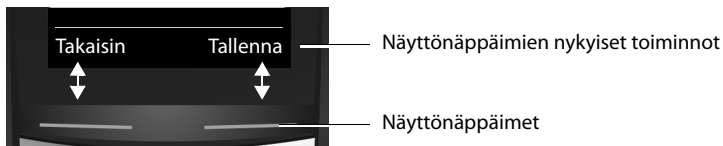

Tärkeitä näyttönäppäimiä:

- Valinnat** Tilannekohtaisen valikon avaaminen.
OK Valinnan vahvistaminen.
Takaisin Palaaminen edelliselle valikkotasolla tai toiminnon keskeyttäminen.
Tallenna Tiedon tallentaminen.

Näyttönäppäimien symbolien kuvaukset (→ s. 36).

Valikkorakenne

Puhelimen toiminnot ovat valikossa, jossa on useita tasoja. Valikkorakenne → s. 37.

Päävalikko (ensimmäinen valikkotasoa)

- Avaa päävalikko luurin valmiustilassa painamalla ohjausnäppäimen oikeaa reunaa.

Päävalikon toiminnot näkyvät näytöllä symboleina. Valitun toiminnon symboli näkyy värillisenä ja toiminnon nimi näkyy näytön yläreunassa.

Voit valita toiminnon eli avata vastaavan alavalikon (seuraavan valikkotason) seuraavasti:

- Selaa ohjausnäppäimellä haluamasi toiminnon kohdalle ja paina näyttönäppäintä **OK**.

Palaaminen valmiustilaan: Paina näyttönäppäintä **Takaisin** tai lopetusnäppäintä **lyhyesti**.

Esimerkki

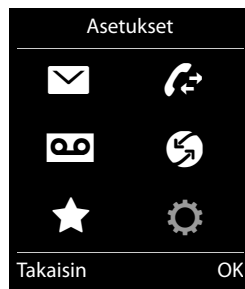

Alavalikot

Alavalikon toiminnot näkyvät näytöllä luettelona.

Toiminnon valitseminen:

- Selaa ohjausnäppäimellä (↻) toiminnon kohdalle ja paina **OK**.

Palaaminen edelliselle valikkotasolle: Paina näyttönäppäintä

Takaisin tai lopetusnäppäintä (⏏) **lyhyesti**.

Paluu valmiustilaan

Mistä tahansa valikosta:

- Paina lopetusnäppäintä (⏏) **pitkään**.

Tai:

- Jos mitään näppäintä ei paineta: Näyttö vaihtuu **automaattisesti** valmiustilaan noin kahden minuutin kuluttua.

Esimerkki

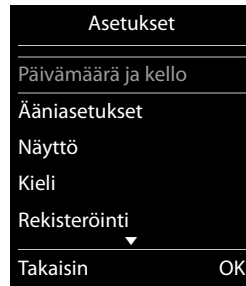

Viestiluettelot

Saapuvat viestit tallennetaan viestiluetteloihin. Kun johonkin luetteloon tulee **uusi tieto**, kuuluu merkkiäni. Lisäksi viestinäppäin vilkkuu. Viestityypin symboli ja uusien viestien lukumäärä näkyvät valmiustilanäytöllä.

Uusia viestejä on saapunut:

- ◆ **OO** vastaajaan (tukiasemakohtainen) / verkossa olevaan vastaajaan
- ◆ **fx** vastaamattomien puheluiden luetteloon
- ◆ **✉** tekstiviestiluetteloon (tukiasemakohtainen)
- ◆ **📅** kuittaamattomien muistutusten luetteloon

Voit avata viestiluettelot painamalla viestinäppäintä (✉). Käytettävissäsi ovat seuraavat viestiluettelot:

- ◆ **Vastaaja:** Vastaajaluettelo (tukiasemakohtainen)
- ◆ **Postilaatikko:** Verkossa oleva vastaaja, jos operaattorisi tukee toimintoa ja verkossa olevan vastaajan numero on tallennettu puhelimeen
- ◆ **Tekstiviestit:** Saapuneiden tekstiviestien luettelo (tukiasemakohtainen)
- ◆ **Ei vast. puhel.:** Vastaamattomien puheluiden luettelo (katso "Puhelutietojen luettelo" → s. 29)
- ◆ **Ohitetut muist:** Kuittaamattomien muistutusten luettelo

Verkossa olevan vastaajan symboli näkyy aina silloin, kun vastaajan numero on tallennettu puhelimeen. Muut luettelot näkyvät vain, kun ne sisältävät viestejä.

Luettelon avaaminen: (✉) Valitse haluamasi luettelo. ► **OK**

Poikkeus: Jos valitset **verkossa olevan vastaajan**, soitetaan verkossa olevan vastaajan numeroon. Näytölle ei avaudu mitään luettelo.

Esimerkki

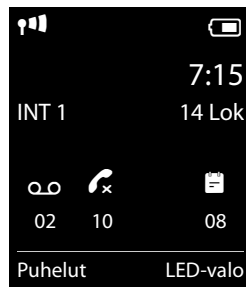

Numeroiden ja tekstin kirjoittaminen

Jos näytöllä näkyy useampia numero- ja/tai tekstikenttiä (esim. puhelinluettelotiedon **Etunimi** ja **Sukunimi**), ensimmäinen kenttä on automaattisesti käytössä. Muut kentät on otettava käyttöön selaamalla ohjausnäppäimellä **↶**. Kenttä on otettu käyttöön, kun siinä näkyy vilkkuva kohdistin.

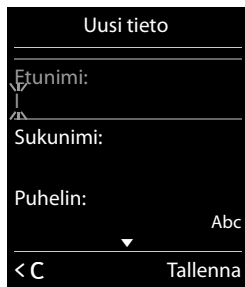

Virheiden korjaaminen

- ♦ Voit poistaa kohdistimen edessä olevan **merkin** painamalla **lyhyesti** näyttönäppäintä **<C>**.
- ♦ Voit poistaa kohdistimen edessä olevan **sanan** painamalla **pitkään** näyttönäppäintä **<C>**.

Tekstin kirjoittaminen

- ♦ **Kirjaimet/merkit:** Kullekin näppäimelle **[0-9]** on määritelty useita eri kirjaimia ja merkkejä. Merkit näytetään valintarivillä näytön vasemmassa alakulmassa näppäimen painamisen jälkeen. Valittuna oleva merkki on korostettu. Siirry haluamaasi kirjaimeen/merkkiin painamalla näppäintä useaan kertaan peräkkäin lyhyesti.
- ♦ **Kohdistimen siirtäminen:** Kirjaimet/merkit lisätään kohdistimen kohdalle. Voit siirtää kohdistinta painamalla ohjausnäppäintä **↶** tai useampia rivejä sisältävissä kentissä painamalla **↶**.
- ♦ **Isojen ja pienten kirjaimien ja numeroiden kirjoittaminen:** Voit vaihtaa pienten ja isojen kirjaimien sekä numeroiden välillä **seuraavan kirjaimen kohdalla** painamalla ruutu-näppäintä **#=>**. Puhelinluettelotietoa muokattaessa tiedon ensimmäinen kirjain ja välilyönnin jäljessä oleva kirjain kirjoitetaan automaattisesti isolla.
- ♦ **Erikoismerkit:** Voit avata erikoismerkkitaulukon painamalla **[*]**. Selaat ohjausnäppäimellä haluamasi merkin kohdalle ja lisäät se painamalla näyttönäppäintä **Lisää**.
- ♦ **Erikoiskirjaimet:** Voit näppäillä ä:n, ö:n tai muut tarkkeet eli diakriittiset merkit painamalla vastaavan kirjaimen näppäintä useasti, katso merkkistötaulukko → s. 45.

Puhelut

Ulkopuhelut

► Näppäile numero, paina puhelunäppäintä  **lyhyesti**.

Tai:

► Paina puhelunäppäintä  **pitkään**, näppäile numero.

Voit keskeyttää numeron valinnan painamalla lopetusnäppäintä .

Numeron valitseminen valinnantoistoluettelosta

Valinnantoistoluettelossa on kaksikymmentä tästä luurista viimeksi valittua numeroa. Voit hallita tietoja samaan tapaan kuin puhelimen viestiluetteloita (→ s. 15).

► Avaa valinnantoistuluettelo painamalla **lyhyesti** puhelunäppäintä .

►  Valitse tieto. ► Paina puhelunäppäintä . Numeroon soitetaan.

Nimeen kuuluvan numeron näyttäminen: Paina näyttönäppäintä **Katso**.

Valinnantoistoluettelon tietojen hallitseminen:



► Avaa valinnantoistuluettelo. ►  Valitse tieto. ► **Valinnat**

Voit valita seuraavat toiminnot:

◆ **Kopioi luetteloon** ► **OK**

Kopioi tieto puhelinduettelo (→ s. 27).

◆ **Käytä numeroa** ► **OK**

Kopioi numero näyttölle ja muuta tai täydennä sitä, soita sitten numeroon painamalla  tai tallenna numero puhelinduetteloon uutena tietona painamalla .



◆ **Poista tieto** ► **OK**



Poista valittu tieto.

◆ **Poista kaikki** ► **OK**

Poista kaikki tiedot.

Numeron valitseminen puhelutietojen luettelosta

 ►  ► **OK** ►  Valitse luettelo. ► **OK**

►  Valitse tieto. ► 



► Numeroon soitetaan.

Ohjeita

- ◆ Voit avata puhelutietojen luettelon myös näyttönäppäimellä **Puhelut**. Toiminto on määritettävä yhteen näyttönäppäimeen tätä varten (→ s. 24).
- ◆ Voit avata **Ei vastatut puhelut** -luettelon myös viestinäppäimellä .

Esimerkki

Kaikki puhelut

  James Foster
Tänään, 18:30

 01712233445566
11.06.13, 18:30

 0168123477945
10.06.13, 17:13

KatsoValinnat

Numeron valitseminen puhelinluettelosta

 ▶  Valitse tieto. ▶ 

- ▶ Jos useita numeroita on määritetty: Valitse numero painamalla  ja paina puhelunäppäintä  tai OK.
- ▶ Numeroon soitetaan.

Suoravalinta

Voit asettaa puhelimesi niin, että tiettyyn puhelinnumeroon soitetaan **mitä tahansa** näppäintä painamalla. Näin esim. lapset, jotka eivät osaa vielä näppäillä numeroita, voivat soittaa tiettyyn puhelinnumeroon.

 ▶  ▶ OK ▶  Suoravalinta ▶ OK

▶ **Aktivointi:**  Päällä / Pois

- ▶ **Soita numeroon:** Näppäile numero, johon haluat soittaa, tai muuta numeroa.
- ▶ **Tallenna**

Päällekytketty suoravalinta näkyy valmiustilanäytöllä. Tallennettuun numeroon soitetaan painamalla mitä tahansa näppäintä. Keskeytä valinta painamalla lopetusnäppäintä  .

Suoravalintatilan sulkeminen:

▶ Paina näytönäppäintä **Pois**. ▶ Paina  -näppäintä **pitkään**.

Tai:





▶ Paina  -näppäintä **pitkään**.

Puheluun vastaaminen

Vaihtoehdot:

- ▶ Paina .
- ▶ Jos **Autom.vastaus** on kytketty päälle (→ s. 21), ota luuri laturista.

Vastaa helposti -toiminto päälle ja pois päältä

Voit vastata puheluun puhelunäppäimen  lisäksi myös näppäimillä ...,  ja .

 ▶  ▶ OK ▶  Puhelut ▶ OK ▶  Vastaa helposti ▶ **Vaihda** (☑ = päällä)

Huomaa: Muutokset tallennetaan pysyvästi vain **Profiili Henkilökohtainen** -profiiliin (→ s. 30).

Kaiutintoiminto

Kerro puhekuumppanillesi, jos toinen henkilö kuuntelee puhelua.

- ▶ Paina .

Luurin asettaminen laturiin puhelun aikana:

- ▶ Paina -näppäintä kahden sekunnin ajan asettaessasi luurin laturiin.

Äänvoimakkuuden säätäminen

- ◆ Säätäminen **valikon kautta**:

 ▶  ▶ OK ▶  **Ääniasetukset** ▶ OK ▶ **Äänvoimakkuus** ▶ OK

▶ **Kuuloke:**  Voit säätää luurin ja kuulokemikrofonin äänvoimakkuuden viidelle eri tasolle.

▶ **Kaiutin:**  Voit säätää äänvoimakkuuden viidelle eri tasolle.

▶ **Tallenna**

- ◆ Säätäminen **puhelun aikana** sillä hetkellä käytössä olevalle tilalle (kaiutin, luuri, kuuloke-mikrofoni):

▶ Paina sivunäppäimiä  /  (→ s. 1) tai ohjausnäppäintä  ▶ .

▶ Asetus tallennetaan automaattisesti noin kahden sekunnin kuluttua tai painamalla näyttönäppäintä **Tallenna**. Näyttö palaa takaisin edelliseen tilaan.

Ohje

Muutokset tallennetaan pysyvästi vain **Profiili Henkilökohtainen** -profiiliin (→ s. 30).

Mikrofonin kytkeminen päälle ja pois päältä (mykistäminen)

Jos kytket mikrofonin pois päältä puhelun aikana, puhekuumppanisi ei kuule sinua enää.

- ▶ Kytke mikrofoni päälle ja pois painamalla .

Puhelimen asetukset

Luurissa ja tukiasemassa on toimitettaessa valmiit tehdasasetukset, joita voit muuttaa. Voit tehdä asetukset joko puhelun aikana tai valmiustilassa **Asetukset**-valikon kautta.

Näyttötekstien kielen muuttaminen

▶ ▶ OK ▶ Kieli ▶ OK ▶ Valitse kieli ▶ Valitse (● = valittu)

Oman maatunnuksen ja paikallisen suuntanumeron asettaminen

Puhelinnumeroiden lähettämistä varten (esim. vCard-käyntikorteissa) on puhelinnumerosi suuntanumerot (maatunnus ja paikallinen suuntanumero) tallennettava puhelimeen. Joitakin näistä numeroista on jo tallennettu valmiiksi. Huomaa suuntanumeroiden jako maatunnukseen ja muuhun suuntanumeroon.

▶ ▶ OK ▶ Puhelut ▶ OK
▶ Suuntanumerot ▶ OK ▶ Selaa tietokenttään, poista numeroita tarvittaessa painamalla **<C** ▶ Näppäile numerot ▶ Tallenna

Esimerkki

Suuntanumerot	
Ulkomaansuunta:	00 - 49
Paikall. suuntanro:	0 - [8 ^v / 9 ^A]]
< C	Tallenna

Luurin näytön asetukset

Näytönsäästäjän asettaminen

Voit asettaa valmiustilanäytölle näytönsäästäjän. Vaihtoehtoina ovat analoginen kello / digitaalinen kello / kuva.

Avaa valmiustilanäyttö painamalla **lyhyesti**

▶ ▶ OK ▶ Näyttö ▶ OK
▶ **Näytönsäästäjä** (✓ = päällä) ▶ **Muuta**
▶ **Aktivointi:** Päällä / Pois
▶ **Valinta:**
 Digitaalinen kello / Analoginen kello / [Kuvat]
Tai:
▶ **Katso** (Esikatselue näytönsäästäjä)
▶ Valitse näytönsäästäjä ▶ OK
▶ Tallenna

Esimerkki

Näytönsäästäjä	
Aktivointi	<Päällä >
Valinta:	Analoginen kello
Takaisin	Tallenna

Värien asettaminen

Voit asettaa näytölle vaalean tai tumman taustan.

▶ ▶ OK ▶ Näyttö ▶ OK ▶ Väriteemat ▶ OK
▶ Värit 1 / Värit 2 ▶ Valitse (● = valittu)

Näytön taustavalon asettaminen

Näytön taustavalo kytkeytyy päälle aina otettaessa luuri tukiasemasta/laturista tai painettaessa jotakin näppäintä. Tässä yhteydessä näppäilyt **numerot** siirtyvät näytölle odottamaan numeron valintaa.

Voit myös asettaa näytön taustavalon siten, että se kytkeytyy päälle tai on pois päältä valmiustilassa.

  **OK**  **Näyttö**  **OK**  **Taustavalo**  **OK**

Latauksessa:  **Päällä** / **Pois**

Ei latauksessa:  **Päällä** / **Pois**

▶ **Tallenna**

Ohje

Päällekytketty näytön taustavalo voi lyhentää luurin valmiusaikaa merkittävästi.

Puhelusta ilmoittava merkkivalo päälle ja pois päältä

Voit asettaa puhelimen ilmoittamaan saapuvista puheluista merkkivalolla (esim. meluisassa ympäristössä).

  **OK**  **Puhelut**  **OK**  **LED-merkkivalo**  **Vaihda** = päällä

Huomaa: Muutokset tallennetaan pysyvästi vain **Profiili Henkilökohtainen** -profiiliin (→ s. 30).

Automaattinen vastaus puheluun päälle ja pois päältä

Jos puhelin on asetettu vastaamaan puheluun automaattisesti, luuri vastaa puheluun heti, kun se otetaan pois laturista.

  **OK**  **Puhelut**  **OK**  **Autom.vastaus**  **Vaihda** = päällä

Yhteys katkaistaan **Autom.vastaus** -asetuksesta riippumatta heti, kun luuri asetetaan laturiin.

Poikkeus: Painat  kahden sekunnin ajan asettaessasi luurin laturiin.

Kuulokeprofiilin asettaminen

Kuulokkeelle voidaan asettaa eri profiileja ja näin sovittaa puhelimen käyttö ympäristön mukaan. Kokeile itse, mikä profiili on sinulle miellyttävän.

  **OK**  **Ääniasetukset**  **OK**  **Kuulokeprofiilit**  **OK**  **Valitse profiili**
▶ **Valitse** (● = valittu)

Kuulokeprofiilit: Korkea ja Matala. Esiasetuksena on **Matala**.

Luurin soittoäänien asettaminen

Soittoäänien voimakkuuden asettaminen

- ☰ ▶ ⚙ ▶ OK ▶ 📞 ▶ Ääniasetukset ▶ OK
- ▶ 📞 ▶ Luurin äänet ▶ OK ▶ Äänenvoimakkuus ▶ OK

▶ Sisäpuhelut ja muistutukset:

🔊 Säädä sisäpuheluiden ja merkkipäivien muistutuksen äänenvoimakkuus viidelle eri tasolle tai valitse voimistuva äänenvoimakkuus.

▶ Ulkopuhelut:

🔊 Säädä ulkopuheluiden äänenvoimakkuus viidelle eri tasolle tai valitse voimistuva äänenvoimakkuus.

▶ Tallenna

Voit muuttaa äänenvoimakkuutta pysyvästi **puhelimessa** sivunäppäimillä (kovemmalle) tai (hiljemmalle).

Huomaa: Muutokset tallennetaan pysyvästi vain **Profiili Henkilökohtainen** -profiiliin (→ s. 30).

Esimerkki

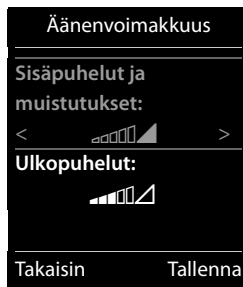

Soittoäänien sävelen asettaminen

- ☰ ▶ ⚙ ▶ OK ▶ 📞 ▶ Ääniasetukset ▶ OK ▶ 📞 ▶ Luurin äänet ▶ OK ▶ 📞 ▶ Soittoäänien ▶ OK

▶ **Sisäpuhelut:** 📞 Aseta sisäpuheluiden ja merkkipäivien muistutuksen soittoääni/sävel.

▶ **Ulkopuhelut:** 📞 Aseta ulkopuheluiden soittoääni/sävel.

▶ Tallenna

Soittoäänien kytkeminen päälle ja pois päältä

Soittoäänien **kytkeminen pois päältä pysyvästi:** Valitse profiilinäppäimellä **Profiili Äänetön** (→ s. 30). Tilarivillä näkyy 🚫.

Soittoäänien **kytkeminen päälle pysyvästi:** Valitse profiilinäppäimellä **Profiili Voimakas** tai **Profiili Henkilökohtainen** (→ s. 30).

Soittoäänien kytkeminen pois päältä **nykyisessä puhelussa:** Paina **Äänetön** tai 📞.

Värinähälytys

Saapuvista puhelusta ja muista ilmoituksista hälytetään värinällä.

- ☰ ▶ ⚙ ▶ OK ▶ 📞 ▶ Ääniasetukset ▶ OK ▶ 📞 ▶ Värinä ▶ Vaihda = päällä)

Huomaa: Muutokset tallennetaan pysyvästi vain **Profiili Henkilökohtainen** -profiiliin (→ s. 30). Tämä asetus kopioidaan **Profiili Äänetön** -profiiliin.

Merkkiäänien kytkeminen päälle ja pois päältä

Luuri ilmoittaa eri toiminnoista ja tilanteista äänillä. Nämä merkkiäänit voidaan kytkeä päälle tai pois päältä toisistaan riippumatta.

  **OK**  **Ääniasetukset** **OK**  **Merkkiäänit** **OK**

► **Näppäinäännet:**  **Päällä / Pois**

Ääni näppäintä painettaessa.

► **Vahvistusäänit:**  **Päällä / Pois**

Vahvistus-/virheääni syöttöjen jälkeen, merkkiääni uuden viestin saapuessa.

► **Akun varoitusääni:**  **Päällä / Pois**

Varoitusääni, kun puheaikaa on jäljellä alle 10 minuuttia (60 sekunnin välein).

Akun varoitusääntä ei kuulu, kun itkuhälytyn on kytketty päälle.

► **Tallenna**

Huomaa: Muutokset tallennetaan pysyvästi vain **Profiili Henkilökohtainen** -profiiliin (→ s. 30).

Ei-toivottujen puheluiden estäminen

Aikaohjaus ulkopuheluille

Voit asettaa ajankohdan, jolloin puhelin ei soi ollenkaan.

  **OK**  **Ääniasetukset** **OK**
 **Luurin äänit** **OK**  **Aikaohjaus** **OK**

► **Ulkopuhelut:**  **Päällä / Pois**



Toiminnon ollessa päällä:

► **Ääneton alkaen:** Aseta aloitusaika.

► **päättynyt:** Aseta lopetusaika.

► **Tallenna**

Esimerkki







Aikaohjaus	
Ulkopuhelut:	
Päällä	
Ääneton alkaen:	
	22:00
päättynyt:	
	7:00
Takaisin	Tallenna

Ohje

Jos olet määrittänyt puhelinluettelossa oleville tiedoille omia soittoääniä (VIP), puhelin ilmoittaa näistä numeroista saapuvista puhelusta myös tänä aikana.

Tuntemattomista numeroista saapuvien puheluiden mykistys

Voit asettaa puhelimesi niin, että tuntemattomista numeroista (soittajalla on käytössä numero-näytönesto) saapuvien puheluiden yhteydessä puhelin ei soi. Puhelusta ilmoitetaan ainoastaan näytöllä. Asetus on voimassa vain siinä luurissa, jossa teet asetuksen.

  **OK**  **Ääniasetukset** **OK**  **Luurin äänit** **OK**
 ►  **Tunt. puh. pois** ► **Vaihda**  = toiminto on päällä)

Numeroiden ja toimintojen pikavalinta

Voit määrittää **numeronäppäimiin** [0-9] ja [2-9] -[9999] kuhunkin yhden numeron puhelinluettelosta.

Vasemman- ja oikeanpuoleiseen **näyttönäppäimeen** on määritetty valmiiksi **toiminto**. Voit muuttaa näitä määriytyksiä (→ s. 24).

Numero valitaan tai toiminto suoritetaan näppäintä painamalla.

Numeronäppäimien määrittäminen

Edellytys: Numeronäppäimeen ei ole vielä määritetty puhelinnumeroa.

- ▶ Paina numeronäppäintä **pitkään**.
Tai:
Paina numeronäppäintä **lyhyesti**. ▶ Paina näyttönäppäintä **Pikaval**.
- ▶ Puhelinluettelo avautuu näytölle. ▶  Valitse tieto. ▶ **OK**

Tieto tallennetaan vastaavaan numeronäppäimeen.

Ohje

Jos poistat tiedon puhelinluettelosta tai muutat sitä myöhemmin, tämä ei vaikuta numeronäppäimen määrittämiseen.

Numeron valitseminen / määrittämisen muuttaminen

Edellytys: Numeronäppäimeen on määritetty puhelinnumero.

Luurin valmiustilassa

- ▶ Paina numeronäppäintä **pitkään**: Numeroon soitetään heti.

Tai:

- ▶ Paina numeronäppäintä **lyhyesti**: Valitse numero painamalla vasemmanpuoleista näyttönäppäintä, jossa lukee numero/nimi (tarvittaessa lyhennetty).
Tai:
Voit muuttaa numeronäppäimen määrittämistä painamalla näyttönäppäintä **Vaihda** tai poistaa määrittämisen painamalla näyttönäppäintä **Poista**.

Näyttönäppäimien määrittäminen

- ▶ Paina vasemman- tai oikeanpuoleista näyttönäppäintä valmiustilassa **pitkään**. ▶ Näytölle avautuu mahdollisten näppäinmäärittysten luettelo. ▶  Valitse tieto ▶ **OK**

Valitse jokin seuraavista toiminnoista:

Itkuhälytin	Itkuhälyttimen asettaminen ja kytkeminen päälle (→ s. 33).
Herätys	Herätyksen asettaminen ja kytkeminen päälle (→ s. 32).
Kalenteri	Kalenterin avaaminen (→ s. 31).
Suoravalinta	Suoravalinnan asettaminen (→ s. 18).
Uudelleenvallinta	Valinnantoistoluettelon avaaminen (→ s. 17).
LED-kohdevalo:	LED-kohdevalon (taskulampputoiminto) kytkeminen päälle ja pois päältä (→ s. 30).
Lisää toimintoja...	Voit valita myös muita toimintoja:
Puheluluettelot	Puhelutietojen luettelon avaaminen (→ s. 29).
Tekstiviesti	Tekstiviestivalikon avaaminen (tukiasemakohtainen).

Puhelimen tehdasasetusten palauttaminen

Voit palauttaa luurin yksilöllisiä asetuksia tehdasasetuksiksi.

Seuraavat asetukset **eivät** palaudu:

- ◆ Päivämäärä ja kellonaika
- ◆ Luurin rekisteröinnit tukiasemaan ja valittuna oleva tukiasema
- ◆ Kalenterin ja puhelinluettelon tiedot
- ◆ Valinnantoistoluettelo

Luurin tehdasasetusten palauttamisen yhteydessä (**Luurin perustila**) poistetaan äänien ja näytön asetukset.

Luurin tehdasasetusten palauttaminen

 ▶  ▶ OK ▶  Järjestelmä ▶ OK ▶  Luurin perustila ▶ OK ▶ Vastaa
varmistuskyselyyn painamalla **Kyllä**

ECO DECT



ECO DECT vähentää virrankulusta ja pienentää lähetystehoä.

Lähetystehon (säteilyn) vähentäminen (tukiasemakohtainen)

Lähetystehon vähentäminen on mahdollista vain, jos tukiasema tukee tätä toimintoa.

Puhelimen lähetysteho pienenee **automaattisesti** luurin ja tukiaseman välisen etäisyyden mukaan.

Voit vähentää luurin ja tukiaseman lähetystehoä myös seuraavasti:

- ◆ kytkemällä **Suurin kantama** -toiminnon pois päältä
- ◆ kytkemällä **Ei säteilyä** -toiminnon päälle



Lisätietoja on tukiaseman käyttöohjeessa.

Usean luurin käyttö

Sisäpuhelut

Samaan tukiasemaan rekisteröityjen luurien väliset sisäpuhelut ovat maksuttomia.



 (paina **lyhyesti**) ▶ Luurien luettelo avautuu näytölle. Oman luurisi kohdalla on merkki <.

▶  Valitse luettelosta tarvittaessa luuri tai **Soita kaikille** (ryhmäkutsu). ▶ 

Kun painat **pitkään** , soitetään heti **kaikkiin** rekisteröityihin luureihin.

Sisäinen välipuhelu / puhelun välitys toiseen luuriin

Puhut **ulkopuhelua** ja haluat välittää puhelun **sisänumeroon** tai soittaa välipuhelun sisänumeroon.

 ▶ Luurien luettelo avautuu näytölle. ▶ Jos tukiasemaan on rekisteröity enemmän kuin kaksi luuria, valitse luuri tai **Soita kaikille**. ▶  tai **OK**

Välipuhelu: Puhut sisäpuhelua ja palaat takaisin ulkopuheluun: ▶ **Valinnat** ▶  **Lopeta puhelu** ▶ **OK**

Ulkopuhelun välitys: Voit välittää puhelun kahdella tavalla:

▶ Odota, kunnes puheluun vastataan ja lopeta sitten puhelu:

Paina lopetusnäppäintä .

Tai:

▶ Lopeta puhelu ennen kuin numerosta vastataan: Paina lopetusnäppäintä .

Jos numerosta ei vastata, lopeta välipuhelu painamalla **Lopeta**.

Vuorottelu/neuvottelu

Puhut puhelua, kolmas osapuoli asetetaan pitoon. Molemmat osapuolet näkyvät näytöllä.

▶ **Vuorottelu:** Voit vaihdella puhekomppanien välillä painamalla .

▶ **3 osallistujan neuvottelupuhelun soittaminen:** Paina **Neuvott.**

Neuvottelupuhelun lopettaminen: Paina **Lopeta**, jolloin palaat takaisin ulkopuheluun. Voit taas vaihdella puhekomppanien välillä painamalla .

Jokainen neuvottelupuhelun osallistuja voi lopettaa puhelunsa painamalla lopetusnäppäintä .

Koputukseen vastaaminen / koputuksen hylkääminen

Jos sinulle soitetään ulkopuhelu sisäpuhelun aikana, kuulet koputusäänen. Jos puhelinnumero näytetään, näet näytöllä soittajan numeron tai nimen.

▶ Puhelun hylkääminen: ▶ Paina näyttönäppäintä **Hylkää**.

▶ Puheluun vastaaminen: ▶ Paina näyttönäppäintä **Hyväksy**. Voit puhua uuden soittajan kanssa. Nykyinen puhelu asetetaan pitoon.

Nykyisen puhelun lopettaminen ja palaaminen pidossa olevaan puheluun:

▶ **Valinnat** ▶  **Lopeta puhelu** ▶ **OK**.

Puhelinluettelo (osoitekirja)

Voit tallentaa **puhelinluettelotietoon** etu- ja sukunimen, jopa kolme numeroa, merkkipäivän sekä muistutuksen ja yksilöllisen soittoaänen.

Jokaiselle luurille luodaan oma puhelinluettelo (johon mahtuu jopa 200 tietoa). Voit lähettää luettelot ja tiedot toisiin luureihin (→ s. 28).

Tietojen pituus

3 puhelinnumeroa:

kussakin enintään 32 numeroa

Etu- ja sukunimi:



kussakin enintään 16 merkkiä

Puhelinluettelotietojen hallitseminen

Puhelinluettelon avaaminen

Paina valmiustilassa näppäintä  tai tilanteesta riippuen näyttönäppäintä .

Uuden tiedon lisääminen

- ▶ Avaa puhelinluettelo. ▶  <Uusi tieto> ▶ OK
- ▶ Siirry kenttien välillä painamalla  ja näppäile tiedot kuhunkin kenttään (nimet (etu- ja sukunimi), numerot, merkkipäivä, soittoaäni).
Näet muut osat selaamalla alaspäin.
- ▶ Paina näyttönäppäintä **Tallenna**.

Kun luot tiedon, sille on määritettävä vähintään yksi puhelinnumero. Jos olet määrittänyt soittajalle yksilöllisen soittoaänen, yhteystietoon lisätään puhelinluettelossa -symboli.

Esimerkki

Uusi tieto

Etunimi:
Robert



Sukunimi:
i

Puhelin:
Abc



▼

< C Tallenna

Tiedon näyttäminen/muuttaminen

- ▶ Avaa puhelinluettelo. ▶  Valitse haluamasi tieto.
- ▶ **Katso** ▶ Näytä tiedon kaikki osat. ▶ **Muuta**
- Tai:
- ▶ **Valinnat** ▶  **Muuta tieto** ▶ OK

Tiedon poistaminen

- ▶ Avaa puhelinluettelo. ▶  Valitse haluamasi tieto. ▶ **Valinnat** ▶  **Poista tieto** ▶ OK

Kaikkien puhelinluettelotietojen poistaminen:

- ▶ Avaa puhelinluettelo. ▶ **Valinnat** ▶  **Poista luettelo** ▶ OK

Puhelinluettelotietojen järjestys

Voit määrittää, järjestetäänkö tiedot etu- vai sukunimen mukaan.

- ▶ Avaa puhelinluettelo. ▶ **Valinnat** ▶ Paina **Sukunimen mukaan** tai **Etunimen mukaan**.

Jos nimeä ei ole määritetty, vakionumero näkyy sukunimikentässä. Nämä tiedot ovat luettelossa ensimmäisenä valitusta järjestyksestä riippumatta.

Järjestys on seuraava:

Välilyönnit | Numerot (0–9) | Kirjaimet (aakkosjärjestyksessä) | Muut merkit.

Puhelinluettelon vapaan tallennustilan tarkistaminen

► Avaa puhelinluettelo. ► Valinnat ► Muistia vapaana ► OK

Puhelinluettelotiedon valitseminen, puhelinluettelon selaaminen

- Avaa puhelinluettelo.
- Selaa haluamasi nimen kohdalle painamalla . Kun painat **pitkään** , puhelinluetteloa selataan yhtäjaksoisesti ylös- tai alaspäin.

Tai:

- Näppäile alkukirjaimet (enintään 8 kirjainta). Näyttö siirtyy ensimmäisen näillä kirjaimilla alkavan nimen kohdalle. Jatka selaamista haluamasi tiedon kohdalle painamalla .

Tiedon/puhelinluettelon kopioiminen toiseen luuriin

Edellytykset:

- ◆ Vastaanottava ja lähettävä luuri on rekisteröity samaan tukiasemaan.
- ◆ Vastaanottava luuri ja tukiasema kykenevät lähettämään ja vastaanottamaan puhelinluettelon tietoja.

Voit kopioida koko puhelinluettelon, yksittäisen tiedon tai useita yksittäisiä tietoja.

Ohjeita

- ◆ Ulkopuhelu keskeyttää kopioimisen.
- ◆ Soittajien kuvien ja äänien kopiointi ei ole mahdollista. Merkkipäivästä kopioidaan vain päivämäärä.
- ◆ Kopioitaessa tieto kahden vCard-toimintoa tukevan luurin välillä:
Jos vastaanottavassa luurissa ei ole vastaavanimistä tietoa, luodaan uusi tieto.
Jos kyseiselle nimelle on jo olemassa tieto, uusi numero lisätään tietoon. Jos tieto sisältää enemmän numeroita kuin vastaanottava luuri sallii, luodaan uusi tieto samalla nimellä.
- ◆ Jos vastaanottava luuri ei tue vCard-toimintoa: Jokaiselle numerolle luodaan ja lähetetään oma tieto.
- ◆ Luurisi vastaanottaa tietoja luurista, joka ei tue vCard-toimintoa: Tiedot, joille on jo tallennettu numeroita, hylätään. Muussa tapauksessa luodaan uusi tieto.





Yksittäisten tietojen kopioiminen

- Avaa puhelinluettelo. ► Valitse haluamasi tieto. ► Valinnat
- Kopioi tieto ► OK ► toiseen puhelimeen ► OK ► Valitse vastaanottava luuri.
- OK

Koko puhelinluettelon kopioiminen

- Avaa puhelinluettelo. ► Valitse haluamasi tieto. ► Valinnat
- Kopioi lista ► OK ► toiseen puhelimeen ► OK ► Valitse vastaanottava luuri.
- OK

Näytöllä näkyvän puhelinnumeron kopioiminen puhelinluetteloon

- ▶ Numero näkyy näytöllä tai on merkitty.
- ▶ Paina näyttönäppäintä  tai **Valinnat** ▶  **Kopioi luetteloon.** ▶ OK
 - ▶ **<Uusi tieto>** ▶ OK ▶  Valitse numerotyyppi. ▶ OK
 - ▶ Täydennä tieto. ▶ OK
- Tai:
 - ▶  Valitse tieto. ▶ OK ▶  Valitse numerotyyppi. ▶ OK
 - ▶ Numero lisätään tai olemassa oleva numero korvataan (vastaa kyselyyn valitsemalla Kyllä/Ei).
- ▶ Tallenna

Puhelutietojen luettelo







Puhelin tallentaa puheluita eri luetteloihin. Luettelon avaaminen:

- ◆ **Vastaamattomien puheluiden luettelo:** Viestinäppäin  ▶  **Ei vast. puhel.:** ▶ OK
- ◆ **Luettelon valitseminen:**  ▶  ▶ OK ▶  Valitse luettelo. ▶ OK

Puhelutietojen luettelossa näkyvät viimeiset 20 tietoa.

Luettelotieto





Luettelotiedossa näkyvät seuraavat tiedot:

- ◆ Luettelotyyppi (ylimmällä rivillä)
- ◆ Tiedon tyyppin symboli:
 -  (Ei vastatut puhelut),  (Vastatut puhelut),
 -  (Soitetut puhelut)
- ◆ Soittajan puhelinnumero. Jos numero on tallennettu puhelinluetteloon, näytöllä näkyvät nimi ja numeron tyyppi ( Puhelin,  Puhelin (työ),  Matkapuhelin). Lisäksi vastaamattomien puheluiden yhteydessä tästä numerosta saapuneiden puheluiden lukumäärä näkyy hakasuluissa.
- ◆ Puhelun päivämäärä ja kellonaika (jos asetettu).
- ▶  Valitse tieto. ▶ **Valinnat**
- ▶ **Katso:** Kaikki käytössä olevat tiedot näkyvät näytöllä, esim. nimeen kuuluva numero.
- ▶ **Valinnat:** Voit poistaa tiedon tai kopioida numeron puhelinluetteloon (→ s. 29).

Puhelutietojen luettelossa olevaan numeroon soittaminen:

- ▶  Valitse tieto. ▶ Paina puhelunäppäintä .

Esimerkki

Kaikki puhelut	
  James Foster	Tänään, 18:35
 01712233445566	11.06.13, 18:30
 0168123477945	10.06.13, 17:13
Katso	Valinnat

Ääniprofiilit

Voit avata peräkkäin kolme ääniprofiilia  -näppäimellä ja sovittaa luurin äänet ympäristön mukaan. Profiili otetaan käyttöön heti ilman kyselyä näppäintä painamalla. Tehdasasetuksena on **Profiili Henkilökohtainen**.

 ▶ **Profiili Voimakas** ▶  ▶ **Profiili Äänetön** ▶  ▶ **Profiili Henkilökohtainen**

Profiileissa on seuraavat tehdasasetukset:

Tehdasasetus		Profiili Voimakas	Profiili Äänetön	Profiili Henkilökohtainen
Värinähälytys (→ s. 22)		päällä	kuten Profiili Henkilökohtainen	pois päältä
Soittoääni (→ s. 22)		päällä	pois päältä	päällä
Soittoäänien voimakkuus (→ s. 22)	Sisäpuhelut	5	pois päältä	3
	Ulkopuhelut	5	pois päältä	3
Luurin äänivoimakkuus (→ s. 19)	Luuri	5	3	3
	Kaiutintoiminto	5	3	3
LED-merkkivalo puhelun yhteydessä (→ s. 21)		kyllä	ei	ei
Vastaa helposti -toiminto (→ s. 18)		kyllä	ei	ei
Merkkiäännet (→ s. 23)	Näppäinäni	kyllä	ei	kyllä
	Vahvistusääni	kyllä	ei	kyllä
	Akun varoitusääni	kyllä	kyllä	kyllä

Vaihdettaessa **Profiili Äänetön** -profiiliin voit kytkeä huomioäänien päälle painamalla näyttönäppäintä **Piippaus**. Tilarivillä näkyy .

Profiileihin **Profiili Voimakas** ja **Profiili Äänetön** tehdyt muutokset ovat voimassa vain siihen saakka, kunnes profiili vaihdetaan (painamalla profiilinäppäintä ). **Profiili Henkilökohtainen** tehdyt muutokset tallennetaan pysyvästi.

Asetettu profiili säilyy kytkettäessä luuri pois päältä ja takaisin päälle.

LED-kohdevalo

Voit käyttää puhelintasi taskulamppuna.

Taskulampputoiminnon kytkeminen päälle ja pois päältä

Paina näyttönäppäintä **LED-kohdevalo** (→ s. 24).

Tai:

 ▶  ▶ **OK** ▶ **LED-kohdevalo** ▶ **OK**

Toiminto kytkeytyy automaattisesti pois päältä kahden minuutin kuluttua **tai** painamalla näyttönäppäintä **Pois**.

Kalenteri



Voit asettaa jopa **30 tapahtuman** muistutukset.

Nykyisen päivän kohdalla näkyy kalenterissa valkoiset kehykset. Päivät, joille on asetettu tapahtumia, näkyvät värillisinä. Päivää valittaessa päivän kohdalla näkyy värilliset kehykset.

Muistutuksen tallentaminen kalenteriin

Edellytys: Päivämäärä ja kellonaika on asetettu (→ s. 9).

  **OK**  **Kalenteri**  **OK**

 Valitse haluamasi päivä.  **OK**

- ◆ Tallennetut tapahtumat näkyvät näytöllä.
Avaa ikkuna uuden tapahtuman tallentamista varten painamalla **<Uusi tieto>**  **OK**.
- ◆ Jos tapahtumia ei ole tallennettu, näytölle avautuu ikkuna uuden tapahtuman tietojen tallentamista varten.

Tila:  **Päällä / Pois**

Voit asettaa seuraavat tiedot:

- ◆ **Päivämäärä:** Valittu päivä on esiasetettu. Muuta näppäilemällä uusi päiväys.
- ◆ **Aika:** Tapahtuman ajankohta (tunnit ja minuutit).
- ◆ **Teksti:** Tapahtuman nimi (esim. illallinen, kokous).
- ◆ **Signaali:**  Valitse muistutussoiton sävel tai kytke merkkiäsi pois päältä.
- ▶ **Tallenna**



Tapahtumista/merkkipäivistä ilmoittaminen

Merkkipäivät kopioidaan puhelinluettelosta ja ne näytetään tapahtumina. Tapahtumasta/syntymäpäivästä ilmoitetaan valmiustilassa näytöllä ja siitä muistutetaan 60 sekunnin ajan valitulla soittoäänellä.

Voit kytkeä muistutuksen pois päältä:

- ▶ Kuittaa ja sulje muistutus painamalla **Pois**.

Puhelun aikana muistutuksesta ilmoitetaan luurissa **kerran** merkkiäänellä.

Muistutussoiton aikana on mahdollista muuttaa soittoäänänen voimakkuutta sivunäppäimillä  (kovemmalle) tai  (hiljemmalle) pysyvästi.

Kuittaamattomien tapahtumien/merkkipäivien näyttäminen

Seuraavat tapahtumat ja merkkipäivät tallennetaan **Ohitetut muist.** -luetteloon:



- ◆ Tapahtumaa/merkkipäivää ei kuitattu.
- ◆ Tapahtumasta/merkkipäivästä ilmoitettiin puhelun aikana.
- ◆ Luuri oli tapahtuman/merkkipäivän hetkellä pois päältä.

Näytöllä näytetään viimeiset 10 tietoa. Näytöllä näkyy  -symboli ja uusien tietojen määrä. Uusin tieto on luettelon alussa.

Toukokuu 2013						
Ma	Ti	Ke	To	Pe	La	Su
			01	02	03	04 05
06	07	08	09	10	11	12
13	14	15	16	17	18	19
20	21	22	23	24	25	26
27	28	29	30	31		

Takaisin OK

Herätys

Luettelon avaaminen: ▶ Viestinäppäin  ▶  Ohitetut muist. ▶ OK

Tai valikon kautta:  ▶  ▶ OK ▶  Ohitetut muist. ▶ OK

▶  Selaa luetteloa tarvittaessa

Näytöllä näkyvät tapahtuman/merkkipäivän tiedot: Voit:

▶ Poistaa tapahtuman/merkkipäivän: **Poista**

Tallennettujen tapahtumien näyttäminen/muuttaminen/poistaminen

 ▶  ▶ OK ▶  Kalenteri ▶ OK ▶  Valitse haluamasi päivä. ▶ OK

▶ Tapahtumaluettelo avautuu näytölle. ▶  Valitse haluamasi päivä.

▶ **Katso:** Voit avata tapahtuman asetukset tai muuttaa niitä tarvittaessa painamalla **Muuta**.

Tai:

▶ **Valinnat:** Muuta asetuksia tai poista tapahtumia.

- **Muuta tieto** ▶ OK

- **Poista tieto** ▶ OK

- **Päällä/Pois** ▶ OK

- **Poista kaikki tapah.** ▶ OK ▶ Vahvista kysely painamalla **Kyllä**.

Valitun päivän kaikki tapahtumat poistetaan.

Herätys

Edellytys: Päivämäärä ja kellonaika on asetettu (→ s. 9).

Voit asettaa herätyksen ja kytkeä sen päälle ja pois päältä seuraavasti:

 ▶  ▶ OK ▶ Herätys ▶ OK ▶ Tila:  Päällä/Pois

▶ Asetusten muuttaminen:

- **Aika:** Aseta herätysajan tunnit ja minuutit (ajan asetus → s. 9).

- **Toistuu:**  Päivittäin/Ma-Pe



- **Äänenoimakkuus:**  Säädä äänenoimakkuus viidelle eri tasolle tai valitse voimistuva äänenoimakkuus.

- **Soittoääni:**  Valitse herätyssoitolle soittoääni.

▶ Paina näyttönäppäintä **Tallenna**.

Kun herätyssoitto on asetettu, valmiustilanäytöllä näkyy  -symboli ja herätysaika.

Herätyssoitto näkyy näytöllä ja kuuluu valittuna soittoäänenä enintään 60 sekunnin ajan. Puhelun aikana herätys kuuluu vain lyhyenä merkkiäänenä.

Herätyssoiton aikana on mahdollista muuttaa soittoäänänen voimakkuutta sivunäppäimillä  (kovermmalle) tai  (hiljemmalle) pysyvästi.

Herätyssoitto pois päältä / herätyssoiton toisto tauon jälkeen (torkku)

Edellytys: Herätyssoitto soi.

▶ **Kytkeminen pois päältä seuraavaan herätyssoittoon saakka:** Paina **Pois**.

Tai:

Esimerkki

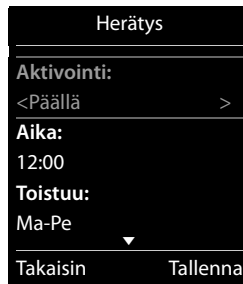

► **Torkkutoiminto:**

Paina **Torkku** tai mitä tahansa näppäintä. Herätyssoitto kytkeytyy pois päältä ja se toistuu viiden minuutin kuluttua.

Tai:

Älä paina mitään. Herätyssoitto kytkeytyy pois päältä minuutin kuluttua ja se toistuu viiden minuutin kuluttua. Herätyssoitto kytkeytyy pois päältä 24 tunniksi neljännen soittokerran jälkeen.

Itkuhälytin

Kun itkuhälytintoiminto on kytketty päälle, luuri soittaa tallennettuun kohdenumeroon (sisä- tai ulkonumero) heti, kun tietty äänentaso luurin läheisyydessä ylittyy. Itkuhälytyssoitto ulkonumeroon katkeaa noin 90 sekunnin kuluttua.

Itkuhälytintilassa saapuvista puhelusta ilmoitetaan vain näytöllä (**ilman soittoaäntä**). Näytön taustavalo vähenee puoleen. Merkkiäännet on kytketty pois päältä. Kaikki näppäimet lukuun ottamatta näyttönäppäimiä ja ohjausnäppäimen keskikohtaa on lukittu.

Jos **Kuuntele ja vastaa** -tila on kytketty päälle, voit vastata itkuhälytyssoittoon. Tämän toiminnon kautta voit kytkeä luurin kaiuttimen päälle tai pois päältä.

Jos vastaat saapuvaan puheluun, itkuhälytintoiminto keskeytyy puhelun ajaksi, mutta toiminto on **edelleen** päällä. Itkuhälytintä ei voida kytkeä pois päältä kytkemällä luuri pois päältä ja takaisin päälle.

Tärkeää

Ota huomioon seuraavat asiat:

- ◆ Luurin ja vauvan välisen etäisyyden tulisi olla 1–2 metriä. Mikrofonin on osoitettava vauvaa kohti.
- ◆ Päällekytketty toiminto lyhentää luurin käyttöaika. Luuri kannattaa mahdollisesti säilyttää laturissa.
- ◆ Itkuhälytintoiminto otetaan käyttöön vasta 20 sekuntia päällekytkemisen jälkeen.

Tarkista itkuhälytintoiminnossa käytettävän luurin toiminta päällekytkemisen jälkeen:





- ◆ Testaa esim. äänenherkkyystaso.
- ◆ Jos itkuhälytyksen kohteeksi on määritetty ulkonumero, tarkista yhteyden muodostuminen.
- ◆ Tarkista, että puhelinvastaaja on kytketty pois päältä kohdenumerossa.

Itkuhälytytyksen asettaminen ja kytkeminen päälle ja pois päältä

 ▶  ▶ OK ▶  Itkuhälytin ▶ OK

▶ Tila:  Päällä/Pois

▶ Itkuhälytyksen asettaminen:

- **Hälytyksen kohde:**  **Sisä** (vähintään kaksi luuria on rekisteröity)/ **Ulkoinen**
Kun **Sisä** on valittu:
 - ▶ **Luuri:** Paina näyttönäppäintä **Vaihda**. ▶  Valitse luuri. ▶ OK
Kun **Ulkoinen** on valittu:
 - ▶ **Numero:** Näppäile numero suoraan tai valitse puhelinluettelosta (painamalla näyttönäppäintä ).
- **Kuuntele ja vastaa:**  **Päällä/Pois**
- **Herkkyyks:**  **Korkea/Matala**

▶ Tallenna



Kun itkuhälytin on kytketty päälle, valmiustilanäytöllä näkyy kohdenumero. Voit kytkeä itkuhälyttimen pois päältä näyttönäppäimellä **Pois**.

Itkuhälytyssoiton keskeyttäminen

Keskeyttäminen itkuhälytyssoiton aikana: Paina .

Itkuhälytyssoiton kytkeminen pois päältä etänä

Edellytykset: Itkuhälytyssoitto menee ulkoiseen kohdenumeroon. Itkuhälytyssoiton kohteeksi valittu puhelin tukee äänivalintaa.

▶ Vastaa itkuhälytyssoittoon ja paina näppäimiä  .

Puhelu lopetetaan. Itkuhälytintöiminto on kytketty pois päältä ja luuri on valmiustilassa.

Itkuhälytin päällä

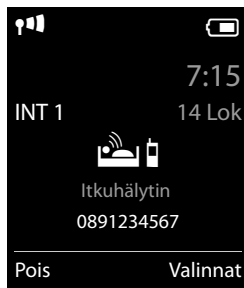

Näyttösymbolit

Tilarivin symbolit

Seuraavat symbolit näkyvät puhelimen tilarivillä valittujen asetusten ja valitun käyttötilan mukaan:

Symboli	Selitys
	Kentän voimakkuus (Ei säteilyä pois päältä) 76–100 % } valkoinen, kun Suurin kantama on päällä; 51–75 % } vihreä, kun Suurin kantama on pois päältä 26–50 % } 1–25 % } punainen: ei yhteyttä tukiasemaan
	Ei säteilyä on päällä: valkoinen, kun Suurin kantama on päällä; vihreä, kun Suurin kantama on pois päältä
	Profiili Ääneton on päällä (soittoääni on pois päältä)
	Soittoäänen asetuksena piippaus
	Näppäinlukitus

Symboli	Selitys
	Akun varaus: valkoinen: yli 66 % ladattu
	valkoinen: 34–66 % ladattu
	valkoinen: 11–33 % ladattu
	punainen: alle 11 % ladattu
	vilkkuu punaisena: akku melkein tyhjä (puhe-aikaa jäljellä noin 5 minuuttia)
	Akkua ladataan (tämänhetkinen akun varaus): 0–10 %
	11–33 %
	34–66 %
	67–100 %

Valikkosymbolit



	Tekstiviesti
	Puheluluettelot
	Puhelinvastaaja

	Verkkopalvelut
	Lisäominaisuudet
	Asetukset

Näyttösymbolit

Näyttönäppäimien symbolit

Seuraavat symbolit osoittavat näyttönäppäimien toiminnot tilanteen mukaan:

Symboli	Toiminto
	Valinnantoisto
	Tekstin poistaminen
	Puhelinluettelon avaaminen

Symboli	Toiminto
	Puhelinnumeron kopioiminen puhelinluetteloon

Symbolien selitykset



Yhteyden muodostaminen (soitettava puhelu)



Yhteys muodostettu



Yhteyden muodostaminen ei mahdollista / yhteyttä ei ole



Ulkopuhelu



Sisäpuhelu



Muistutussoitto vuosipäivän ajankohtana



Muistutussoitto tapahtuman ajankohtana



Herätys

Muita näyttösymboleita



Ohje



(Varmistus)kysely



Odota



Toiminto suoritettu (vihreä)



Toiminto epäonnistui (punainen)

Valikkorakenne

Päävalikon avaaminen: Kun puhelin on valmiustilassa, paina .

Ohje

Tässä käyttöohjeessa on kuvattu myös toimintoja, jotka eivät välttämättä ole käytettävissä kaikissa maissa tai joita kaikki operaattorit eivät tarjoa.



Puheluluettelot

(tukiasemakohtainen)



Puhelinvastaaja

(tukiasemakohtainen)



Verkkopalvelut

(tukiasemakohtainen)



Lisäominaisuudet

LED-kohdevalo	→ s. 30
Kalenteri	→ s. 31
Itkuhälytin	→ s. 33
Suoravalinta	→ s. 18
Ohitetut muist.	→ s. 31



Asetukset

Päivämäärä ja kello	→ s. 9	
Ääniasetukset	Äänenvoimakkuus	→ s. 19
	Kuulokeprofiilit	→ s. 21
	Merkkiäänet	→ s. 23
	Värinä	→ s. 22
	Luurin äänet	→ s. 22
Näyttö	Näytönsäästäjä	→ s. 20
	Väriteemat	→ s. 20
	Taustavalo	→ s. 21
Kieli	→ s. 20	
Rekisteröinti	Rekisteröi luuri (muut alavalikot tukiasemakohtaisia)	→ s. 8
Puhelut	Autom.vastaus	→ s. 21
	Vastaa helposti	→ s. 18
	LED-merkkivalo	→ s. 21
	Suuntanumerot	→ s. 20
	(muut alavalikot tukiasemakohtaisia)	
Järjestelmä	Luurin perustila (muut alavalikot tukiasemakohtaisia)	→ s. 25

Asiakaspalvelu & Neuvonta

Gigaset-asiakaspalvelusta ratkaisuja vaihe vaiheelta
www.gigaset.com/service



Rekisteröi Gigaset-puhelimesi heti oston jälkeen:

www.gigaset.com/register

Henkilökohtaisen asiakastilin avulla nopeutat yhteydenottoa asiakaspalveluumme, pääset verkkofoorumiimme ja paljon muuta.



Tutustu asiakaspalvelusivustoomme osoitteessa:

www.gigaset.com/service

Sivustolta löydät

- ◆ Kysymyksiä ja vastauksia
- ◆ Maksuttomasti ladattavia ohjelmistoja ja käyttöohjeita
- ◆ Yhteensopivuustestit



Ota yhteyttä asiakaspalveluumme:

Etkö löytänyt ratkaisua ongelmaasi Kysymyksiä ja vastauksia -osiesta?
Ota yhteyttä

... sähköpostitse: www.gigaset.com/contact

... puhelimitse:

HelpDesk-puhelinpalvelu Suomessa: +358 (0)9725 19734

Paikallispuhelumaksu

Pidä ostotositteesi valmiina.





Huomaa, että jos Gigaset-tuotteita ei myydä valtuutettujen jälleenmyyjien välityksellä, tuote ei ehkä ole täysin yhteensopivia kansallisen puhelinverkon kanssa. CE-merkinnän viereisessä ruudussa selvästi mainitaan, mitä maata/maita varten laite on kehitetty. Jos laitetta käytetään tavalla, joka on ristiriidassa tämän toteamuksen, käsikirjan ohjeiden ja itse tuotteessa olevien ohjeiden kanssa niin tällä voi olla vaikutusta tuotteen takuuseen tai takuuvaatimuksiin (korjaus tai tuotteen vaihto).

Takuuasioissa, tuotteen ostaja on velvollinen esittää kuitti, josta selviää ostopäivä (päivä, josta takuu-aika alkaa) ja laitteen malli.

Kysymyksiä ja vastauksia

Jos sinulla on puhelimen käyttöön liittyviä kysymyksiä, löydät ratkaisuehdotuksia osoitteesta www.gigaset.com/service ▶ FAQ ▶ First steps for troubleshooting.

Lisäksi alla olevaan taulukkoon on koottu ohjeita ongelmien ratkaisuun.

<p>Et ole varma, onko laitteessasi integroitu vastaaja.</p> <p>▶ Avaa vastaajavalikko:  ▶  ▶ OK</p> <p>Laitteessasi on integroitu vastaaja, jos Aktivointi-alavalikko on käytettävissä.</p>
<p>Näyttö on tyhjä.</p> <ol style="list-style-type: none"> 1. Luuria ei ole kytketty päälle. <ul style="list-style-type: none"> ▶ Paina pitkään . 2. Akku on tyhjä. <ul style="list-style-type: none"> ▶ Lataa tai vaihda akku (→ s. 5). 3. Näppäin-/näyttölukitus on päällä. <ul style="list-style-type: none"> ▶ Paina ruutunäppäintä  pitkään.
<p>Näytöllä vilkkuu "Ei tukiasemaa".</p> <ol style="list-style-type: none"> 1. Luuri on tukiaseman kantama-alueen ulkopuolella. <ul style="list-style-type: none"> ▶ Vie luuri lähemmäksi tukiasemaa. 2. Tukiasema ei ole päällä. <ul style="list-style-type: none"> ▶ Tarkista tukiaseman verkkolaite. 3. Tukiaseman kantama-alue on pienempi, koska Suurin kantama on kytketty pois päältä. <ul style="list-style-type: none"> ▶ Kytke Suurin kantama päälle (→ s. 25) tai vie luuri lähemmäksi tukiasemaa.
<p>Näytöllä vilkkuu "Rekisteröi luuri" tai "Aseta luuri tukiasemaan".</p> <p>Luuria ei ole vielä rekisteröity tai toisen luurin rekisteröinti on korvannut luurin rekisteröinnin (enemmän kuin kuusi rekisteröityä DECT-luuria).</p> <p>▶ Rekisteröi luuri uudelleen (→ s. 8).</p>
<p>Asetuksia ei oteta käyttöön.</p> <p>▶ Varmista, että olet ottanut käyttöön Profiili Henkilökohtainen ennen kuin muutat laitteen asetuksia (→ s. 30).</p>
<p>Luuri ei soi.</p> <ol style="list-style-type: none"> 1. Soittoääni on kytketty pois päältä. <ul style="list-style-type: none"> ▶ Kytke soittoääni päälle (→ s. 22). 2. Soitonsiirto on kytketty päälle. <ul style="list-style-type: none"> ▶ Kytke soitonsiirto pois päältä. 3. Puhelin ei ilmoita soittoäänellä, jos soittaja on estänyt numeron näytön. <ul style="list-style-type: none"> ▶ Kytke soittoääni päälle tuntemattomissa puheluisa (→ s. 23). 4. Puhelin ei soi tiettyinä aikana tai tietyistä numeroista saapuvien puheluiden yhteydessä. <ul style="list-style-type: none"> ▶ Tarkista aikaohjaus ulkopuheluiden yhteydessä (→ s. 23).

<p>Puhekumppanisi ei kuule sinua.</p> <p>Luuri on mykistetty.</p> <ul style="list-style-type: none">▶ Kytke mikrofoni takaisin päälle (→ s. 19).
<p>Soittajan numero ei näy.</p> <ol style="list-style-type: none">1. Soittaja ei ole tilannut puhelinnumeron näyttöä (CLI).<ul style="list-style-type: none">▶ Soittajan on tilattava puhelinnumeron näyttötoiminto (CLI) operaattorilta.2. Operaattori ei tue puhelinnumeron näyttöä (CLIP) tai palvelua ei ole otettu käyttöön.<ul style="list-style-type: none">▶ Tilaa puhelinnumeron näyttötoiminto (CLIP) operaattorilta.3. Puhelin on liitetty integroituun puhelinvaihteeseen (yhdyskäytävä) puhelinvaihteen/reitittimen kautta, joka ei välitä kaikkia tietoja.<ul style="list-style-type: none">▶ Palauta järjestelmän tehdasasetukset: Vedä verkkopistoke irti. Liitä pistoke takaisin pistorasiaan ja odota, kunnes laite käynnistyy uudelleen.▶ Tarkista puhelinvaihteen asetukset ja ota puhelinnumeron näyttötoiminto tarvittaessa käyttöön. Lisätietoja saat puhelinvaihteen käyttöohjeista etsimällä mm. hakusanoilla CLIP, puhelinnumeron näyttö tai soittajan numeron näyttö tai kysymällä laitteen valmistajalta.
<p>Kuulet näppäilyn aikana virheäänen.</p> <p>Toiminto epäonnistui / näppäily oli virheellinen.</p> <ul style="list-style-type: none">▶ Toista toiminnot. <p>Seuraa näyttöä ja lue käyttöohjetta tarvittaessa.</p>
<p>Et voi kuunnella verkossa olevan vastaajan viestejä.</p> <p>Puhelimessasi on valittuna impulssivalinta.</p> <ul style="list-style-type: none">▶ Vaihda puhelimeen äänivalinta.

Hyväksyntä

Tämä laite on tarkoitettu käytettäväksi ETA-alueella ja Sveitsissä, muissa maissa riippuen kansallisesta hyväksynnästä.

Maakohtaiset vaatimukset on otettu huomioon.

Gigaset Communications GmbH vakuuttaa, että tämä laite täyttää sitä koskevat oleelliset vaatimukset ja muut direktiivin 1999/5/EY ehdot.

Kopio direktiivin mukaisesta vaatimustenmukaisuusvakuutuksesta on Internet-osoitteessa:

www.gigaset.com/docs

CE 0682

Takuuehdot

Tämä takuu ei rajoita niitä oikeuksia, joita laitteen käyttäjällä (ostajalla) on jälleenmyyjää kohtaan. Valmistaja myöntää laitteelle ja niiden osille seuraavien takuuehtojen mukaisen takuun:

- ◆ Gigaset Communications vastaa uusissa laitteissa ja niiden osissa ilmenevistä materiaali- ja valmistusvirheistä kahden vuoden ajan kuitissa näkyvästä ostopäivämäärästä lukien. Takuun perusteella Gigaset Communications valintansa mukaan joko korjaa viallisen laitteen tai vaihtaa sen vastaavan tuotteeseen. Kuluvien osien (esim. akut, näppäimistö, kuoret, kuorten pienet osat) takuu on voimassa kuusi kuukautta ostopäivästä lukien.
- ◆ Takuun piiriin eivät kuulu tuotteen käyttäjän huolimattomuudesta ja/tai käyttöohjeiden noudattamisen laiminlyönnistä aiheutuneet viat.
- ◆ Takuun piiriin eivät kuulu myöskään valtuutettujen jälleenmyyjien tai käyttäjän itsensä suorittamat työt (esim. asennus, määritysten asettaminen, ohjelmien lataus). Takuu ei kata käyttöohjeita tai erikseen toimitettuja ohjelmia.
- ◆ Ostopäivämäärän sisältävä ostokuitti on esitettävä takuuvaatimuksen yhteydessä. Takuuvaatimus on esitettävä kahden kuukauden kuluessa siitä, kun takuuehtojen mukainen virhe on havaittu.
- ◆ Gigaset Communicationsin vaihtamat ja Gigaset Communicationsille palautetut laitteet ja osat ovat Gigaset Communicationsin omaisuutta.
- ◆ Tämä takuu koskee uusia laitteita, jotka on ostettu ja joita käytetään Euroopan Unionin alueella. Gigaset Communications AB, Kista Science Tower, Hanstavägen 31, 164 51 Kista, Sverige, myöntää tämän takuun Suomesta ostetuille tuotteille.
- ◆ Tämän takuun perusteella ostajalla ei ole oikeutta esittää muita kuin edellä mainittuja vaatimuksia Gigaset Communicationsia kohtaan. Takuu ei kuitenkaan miltei osin sulje pois tai rajoita ostajan kuluttajansuojalain tai tuotevastuulain mukaisia oikeuksia.
- ◆ Takuuehtojen mukaiset vaihto- ja korjauspalvelut eivät pidennä takuuaikaa.
- ◆ Jos laitteessa ei havaita näiden takuuehtojen mukaista virhettä, Gigaset Communicationsilla on oikeus veloittaa ostajalta laitteen vaihto- tai korjauskulut.

Laitteen vikatapauksessa pyydämme ottamaan yhteyttä ensisijaisesti jälleenmyyjään.

Takuuta koskevissa asioissa kannattaa ottaa yhteyttä Gigaset Communicationsin asiakaspalveluun. Asiakaspalvelun puhelinnumero on tuotteen mukana toimitettavissa käyttöohjeissa.

Vastuuvapauslauseke

Luurin näytön resoluutio on 128 x 160 pikseliä (kuvapistettä). Jokainen pikseli muodostuu kolmesta alipikselistä (punainen, vihreä, sininen).

Pikseli saattaa ohjautua väärin. Myös väripoikkeamat voivat olla mahdollisia.

Tämä on normaalia eikä ole peruste takuutoimenpiteille.

Seuraavasta taulukosta näet sallittujen pikselivirheiden määrän, joka ei ole takuuehtojen mukainen virhe.

Kuvaus	Suurin sallittu pikselivirheiden määrä
Värillisenä palava alipikseli	1
Tumma alipikseli	1
Värillisten ja tummien alipikseleiden yhteismäärä	1

Ohje

Takuu ei kata näytön ja kotelon kulumisesta aiheutuvia jälkiä.

Ympäristö

Ympäristöarvomme

Gigaset Communications GmbH kantaa yrityksenä vastuuta ympäristöstään ja haluaa antaa oman panoksensa paremman tulevaisuuden puolesta. Ideamme, teknologiamme ja toimintamme palvelevat ihmisiä, yhteiskuntaa ja ympäristöä. Maailmanlaajuisen toimintamme tavoitteena on ihmisten elinympäristön pitkäkestoinen vaaliminen. Olemme sitoutuneet tuotteistamme vastuuseen, joka kattaa tuotteidemme koko elinkaaren. Tuotteen valmistuksen, ostamisen, myymisen, käytön, huollon ja hävittämisen aiheuttamat ympäristövaikutukset otetaan huomioon jo tuotteiden ja prosessien suunnittelussa.

Lisätietoa ympäristöystävällisistä tuotteista ja toimintatavoista saat Internetistä osoitteesta www.gigaset.com.

Ympäristönvalvontajärjestelmä



Gigaset Communications GmbH:lla on kansainväliset ISO 14001- ja ISO 9001 -sertifikaatit.

ISO 14001 (ympäristö): sertifioitu syyskuussa 2007 TÜV SÜD Management Service GmbH:n toimesta.

ISO 9001 (laatu): sertifioitu 17.02.1994 TÜV Süd Management Service GmbH:n toimesta.

Laitteen hävittäminen

Akut eivät kuulu sekajätteisiin. Noudata paikallisilta viranomaisilta, jätehuoltoyrityltä tai laitetta myyvältä liikkeestä saatuja jätteenkäsittelyohjeita.

Hävitä käytetyt sähkö- ja elektroniikkalaitteet viemällä ne paikallisten viranomaisten järjestämiin erilliskeräyspisteisiin. Älä laita niitä sekajätteeseen.



Kuvatunnus, jossa jäteastian yli on vedetty rasti, osoittaa, että tuote on Euroopan unionin direktiivin 2002/96/EY (WEEE) mukainen.

Käytettyjen laitteiden asianmukainen hävittäminen ja erilliskeräys vähentävät ympäristölle ja terveydelle aiheutuvia haittoja. Tämä on käytettyjen sähkö- ja elektroniikkalaitteiden uudelleenkäytön ja kierrätyksen edellytys.

Lisätietoja käytetyn laitteen hävittämisestä saat paikallisilta viranomaisilta, jätehuoltoyrityltä tai laitetta myyvältä liikkeestä.

Liite

Puhdistusohjeet

Pyyhi laite **kostealla** tai antistaattisella liinalla. Älä käytä liuotainaineita tai mikrokuituliinaa.

Älä **koskaan** käytä kuivaa liinaa, sillä laitteeseen saattaa muodostua staattista varausta.

Harvinaisissa tapauksissa puhelimen pinta saattaa muuttua sen joutuessa kosketuksiin kemiallisten aineiden kanssa. Markkinoilla olevien lukuisten erilaisten kemikaalien vuoksa kaikkia aineita ei ole voitu testata.

Kiiltävään pintaan tulleet vauriot voidaan poistaa varovasti matkapuhelinten näyttöjen kiillotusaineella.

Kastuminen

Luuri on suojattu roiskevedeltä.

Jos luuri on kastunut, kopauta luuria niin, että vesi valuu ulos mikrofoniaukosta. Taputtele luuri kuivaksi imukykyisellä liinalla. Tämän jälkeen puhelin on käyttövalmis.

Jos luuri kastuu kokonaan, toimi näin:

- 1 Irrota laite virtalähteestä.
- 2 Irrota akut ja jätä akkukotelon kansi auki.
- 3 Anna nesteen valua laitteesta.
- 4 Taputtele kaikki osat kuiviksi.
- 5 Aseta laite tämän jälkeen **vähintään 72 tunniksi** akkukotelon avoimena ja näppäimistö (jos saatavilla) alaspäin kuivaan, lämpimään paikkaan (**ei**: mikroaaltouuniin, uuniin tms.).
- 6 Kytke laite päälle vasta, kun se on täysin kuiva.

Puhelimen käyttöönotto on useimmiten mahdollista vasta, kun se on täysin kuivunut.

Tekniset tiedot

Akut

Tekniikka: 2 x AAA NiMH

Jännite: 1,2 V

Kapasiteetti: 800 mAh

Luurin käyttö-/latausajat

Gigaset-puhelimen käyttöaika riippuu akun kapasiteetista, iästä ja käytötavasta. (Ajat ovat enimmäisaikoja.)

Valmiusaika (tuntia) *	310 * 160 **
Puhe aika (tuntia)	14
Käyttöaika, jos puhelinta käytetään 1,5 tuntia päivittäin (tuntia)*	125 * 100 **
Latausaika laturissa (tuntia)	7,5

* Ei säteilyä on kytketty pois päältä, näytön taustavalo ei ole käytössä valmiustilassa

** Ei säteilyä on kytketty päälle, näytön taustavalo ei ole käytössä valmiustilassa

Yleiset tekniset tiedot

DECT

DECT-standardi	Tuettu
GAP-standardi	Tuettu
Kanavien lukumäärä	60 duplex-kanavaa
Radiotaajuusalue	1880-1900 MHz
Duplex-menetelmä	Aikamultiplex, kehyksen pituus 10 ms
Lähetyspulssin toistotaajuus	100 Hz
Lähetyspulssin pituus	370 µs
Kanavarasteri	1728 kHz
Siirtonopeus	1152 kbit/s
Modulaatio	GFSK
Puheen koodaus	32 kbit/s
Lähetysteho	Keskiteho kanavaa kohti 10 mW, pulssiteho 250 mW
Kantama-alue	Sisätiloissa jopa 50 metriä, ulkona jopa 300 metriä
Ympäristöolosuhteet käytön aikana	+5 °C...+45 °C, suhteellinen ilmankosteus 20...75 %

Merkistötaulukot

Perusmerkit

Paina vastaavaa näppäintä tarvittava määrä.

	1x	2x	3x	4x	5x	6x	7x	8x	9x	10x
1 <small>no</small>	1									
2 <small>abc</small>	a	b	c	2	ä	á	à	â	ã	ç
3 <small>def</small>	d	e	f	3	ë	é	è	ê		
4 <small>ghi</small>	g	h	i	4	ï	í	ì	î		
5 <small>klm</small>	j	k	l	5						
6 <small>mnop</small>	m	n	o	6	ö	ñ	ó	ò	ô	õ
7 <small>qrst</small>	p	q	r	s	7	ß				
8 <small>tuvw</small>	t	u	v	8	ü	ú	ù	û		
9 <small>wxyz</small>	w	x	y	z	9	ÿ	ý	æ	ø	å
0 <small>.,?!</small>	⌋ ¹⁾	.	,	?	!	⌋ ²⁾	0			

1) Välilyönti

2) Rivinvaihto

Hakemisto

A	
Aikaohjaus	
Ulkopuheluiden soittoaäni	23
Akku	
Asettaminen paikalleen	5
Lataaminen	6
Näyttö	1
Symboli	1
Varaus	35
Akkujen varaus	35
Akun varauksen näyttö	1
Asetusten muuttaminen	20
Asetusvaihtoehdot	
Puhelin	20
Asiakaspalvelu & Neuvonta	38
Automaattinen vastaus puheluun	21
C	
Customer Care	38
E	
ECO DECT	25
Erikoismerkkien näppäileminen	16
H	
Herätys	32
Hyväksyntä	40
Hätänumero	
Ei mahdollinen	3
I	
Isot ja pienet kirjaimet	16
Itkuhälytin	33
K	
Kaiutin	19
Kaiutintoiminto	19
Kaiuttimen äänenvoimakkuus	19
Kalenteri	31
Kantama-alue	4
Pienentäminen	25
Kastuminen	44
Kellonajan asettaminen	9, 37
Kentän voimakkuus	35
Kolmen osallistujan neuvottelupuhelu	
Lopettaminen	26
Kopioiminen	
Koko puhelinluettelo luuriin	28
Puhelinluettelotieto luuriin	28
Koputus	
Koputtava sisäpuhelu ulkopuhelun aikana	26
Koputtava ulkopuhelu sisäpuhelun aikana	26
Korjaaminen, virheet	16
Kuittaamattomat merkkipäivät/ tapahtumat	31
Kuulokemikrofonin liittäminen	6
Kuulokemikrofonin liitäntä	6
Kuulokeprofiilit	21
Kuulokkeen äänenvoimakkuus	19
Kuulolaitteet	3
Kysymyksiä ja vastauksia	39
Kytkeminen pois päältä	
Itkuhälytin	34
Käyttöönotto	4

L		M	
Laitteen hävittäminen	43	Merkistöalulokot	45
Laitteen puhdistus	44	Merkkipäivä	27
Laturi		Kuittaamattomien näyttäminen	31
Liittäminen	4	Merkkiäänet	23
Sijoittaminen	4	Mikrofoni	1
LED-merkkivalo	1, 30	Mikrofonin (luurin) kytkeminen	
Lopetusnäppäin	1, 17	pälle ja pois	19
Luettelot		Muuttaminen	
Luurit	13	Näytön kieli	7
Puhelutiedot	29	N	
Saapuneiden tekstiviestien luettelo	15	Nesteet	44
Soitetut puhelut	29	Neuvottelu	
Vastaaja	15	Lopettaminen	26
Vastaamattomat puhelut	29	Número	
Vastatut puhelut	29	Kopioiminen puhelinluetteloon	29
Luettelotieto	29	Näppäileminen	16
Luuri		Tallentaminen puhelinluetteloon	27
Asetukset	20	Numeron valinta	
Asetusten muuttaminen	20	Pikavalinta	24
Kaiuttimen äänenvoimakkuus	19	Numeron valitseminen	
Käyttö itkuhälyttimenä	33	Puhelinluettelosta	18
Käyttöönotto	5	Puhelutietojen luettelon avulla	17
Laturin liittäminen	4	Valinnantoistoluettelosta	17
Luettelo	13	Numeronäppäimen määrittäminen	23
Merkkiäänet	23	Näppäimet	
Mykistäminen	19	Lopetusnäppäin	1, 17
Näytön kieli	7, 20	Näyttönäppäimet	1, 14
Näytön taustavalo	21	Ohjausnäppäin	1, 13
Näytönsäästäjä	20	Pikavalinta	1
Puhelun välitys	26	Profiilinäppäin	1
Pälle ja pois päältä	13	Profiilit	30
Rekisteröinti	8	Puhelunäppäin	1
Tehdasasetusten palauttaminen	25	R-näppäin	1
Usean luurin käyttö	26	Ruutunäppäin	1
Valmiustila	15	Sivunäppäimet	14
Värit	20	Toiminnon tai numeron	
Äänenvoimakkuus	19	määrittäminen	23
Luurin käyttöajat	44	Tähtinäppäin	1
Luurin käyttöönotto	5	Viestinäppäin	1
Luurin latausaika	44	Virtanäppäin	1
Luurin mykistäminen	19	Näppäin 1 (pikavalinta)	1
Lähetystehon vähentäminen	25		

Hakemisto

Näppäinlukituksen kytkeminen päälle ja pois päältä	13
Näyttö	
Asetukset	20
Kuittaamattomat tapahtumat/ merkkipäivät	31
Näytön kielen muuttaminen.....	7
Näytönsäästäjä	20
Taustavalo	21
Taustavalon kytkeminen päälle	21
Verkossa olevan vastaajan ilmoitus	15
Värit	20
Näyttönäppäimet	1, 14
Määrittäminen	23
Symbolit	36
Näyttösymbolit	35
Näyttötekstien kielen asettaminen.....	20
Näytön kieli	7
Näytönsäästäjä.....	20
O	
Ohjausnäppäin	1, 13
Ohjeita	39
Osoitekirja, ks. Puhelinluettelo	
P	
Pakkaussisältö	4
Palauttaminen, tehdasetukset	25
Pikavalinta	24
Profiilinäppäin	1, 30
Profiilit	30
Puhelimen asetusten muuttaminen.....	20
Puhelin	
Asetukset	20
Käyttäminen	13
Tehdasetusten palauttaminen	25
Puhelinluettelo	27
Avaaminen	13
Kopioiminen luuriin	28
Numeron kopioiminen tekstistä.....	29
Tietojen järjestys	27
Tiedon tallentaminen	27
Tiedon/luettelon kopioiminen luuriin	28
Puhelinluettelon tallennustila	28
Puhelinluettelotietojen järjestys.....	27
Puheluiden estäminen	23
Puhelunesto	23
Puhelunäppäin	1
Puhelusta ilmoittava merkkivalo	1, 21
Puhelut	
Sisäpuhelut	26

Ulkopuhelut	17
Vastaa helposti-toiminto.....	18
Vastaaminen	18
Vastaaminen automaattisesti.....	21
Välitys (yhdistäminen)	26
Välitys toiseen luuriin	26
Puhelutietojen luettelo.....	29
Tiedon poistaminen	29
Puhelutietojen luettelot	29
Päivämäärän asettaminen	9, 37

R

Rekisteröinti (luuri)	8
R-näppäin	1
Ruutunäppäin	1

S

Saapuneet tekstiviestit	15
Saapuneiden luettelo (tekstiviestit).....	15
Sisäinen välipuhelu	26
Sisäpuheluiden soittaminen.....	26
Sisäpuhelut	26
Koputus	26
Sivunäppäimet	14
Soittaminen	
Puheluun vastaaminen.....	18
Soittoäännet	22
Muuttaminen	22
Tuntemattomista numeroista saapuvien yhteydessä pois päältä.....	23
Soittoääni	
Ulko- ja sisäpuheluiden sävel.....	22
Ulkopuheluiden aikaohjaus	23
Suoravalinta	18
Suuntanumero	
Oman suuntanumeron asettaminen	20
Symboli	
Herätys	32
Symbolit	
Näyttönäppäimet	36
Tilarivi	35
Uusien viestien näyttö	15
Syntymäpäivä, ks. Merkkipäivä	
Säteilyn vähentäminen.....	25
Sävel	
Ulko- ja sisäpuhelut	22

T		U	
Takuehdot	41	Ulkopuhelun välitys toiseen luuriin	26
Tapahtuma		Ulkopuhelut	17
Asettaminen	31	Soittoäänen aikaohjaus	23
Kuittaamattomien näyttäminen.....	31	Välitys toiseen luuriin	26
Tarkistaminen		Umlautien (ä, ö) näppäileminen.....	16
Puhelinluettelon tallennustila	28		
Tärkeet eli diakriittiset merkit	16		
Taskulampputoiminto.....	30		
Taustavalo, näyttö	21		
Tehdasasetukset	25		
Tehdasasetusten palauttaminen	25		
Tekniset tiedot	44		
Tekstin kirjoittaminen	16		
Tekstiviestit			
Saapuneiden luettelo	15		
Terveystuolissa käytettävät laitteet ...	3		
Tiedon hakeminen			
Puhelinluettelosta	28		
Tiedon valitseminen			
puhelinluettelosta.....	28		
Tilarivi	1		
Symbolit.....	35		
Torkku (herätys).....	32		
Tukiasema			
Asetusten muuttaminen.....	20		
Sijoittaminen	4		
Tuntemattomista numeroista saapuvien			
puhelukäytön mykistys.....	23		
Turvaohjeet	3		
Tähtinäppäin	1		

Hakemisto

V	
Valikko	
Avaaminen.....	13
Rakenne.....	37
Valinnantoistoluettelo.....	17
Valmiustila	
Palaaminen.....	15
Varoitussäänet ks. Merkkiäänet	
Vastaa helposti -toiminto.....	18
Vastaajaluettelo.....	15
Vastaamaton puhelu.....	29
Vastuuvapauslauseke.....	42
Verkkolaite.....	3
Verkossa olevan vastaajan ilmoituksen katsominen.....	15
Vianmääritys	
Yleisiä ohjeita.....	39
Viestiluettelot.....	15
Avaaminen.....	15
Viestinäppäin.....	1
VIP-soittoääni, yksilöllinen soittoääni.....	27
Virheiden korjaaminen.....	16
Virtanäppäin.....	1
Välipuhelu	
Sisäinen.....	26
Värinähälytys.....	22
Värit.....	20
Y	
Ympäristö.....	43
Ä	
Äänenvoimakkuus	
Luurin kaiutin ja luuri.....	19
Äänet, ks. Soittoäänet	
Ääniprofiilit.....	30

Kaikki oikeudet pidätetään. Oikeus muutoksiin pidätetään.

Issued by
Gigaset Communications GmbH
Frankenstr. 2a, D-46395 Bocholt

© Gigaset Communications GmbH 2013
Subject to availability.
All rights reserved. Rights of modification reserved.
www.gigaset.com

This user guide is made from 100% recycled paper.