

Gigaset

SL910

Onnittelut!

Ostamalla Gigaset-tuotteen olet valinnut kestävään kehitykseen sitoutuneen merkin. Tuotteen pakkaus on ympäristöystävällinen.

Lisätietoja osoitteessa www.gigaset.com



GIGASET. INSPIRING CONVERSATION.
MADE IN GERMANY

Gigaset SL910 – kosketusnäyttöinen puhelin

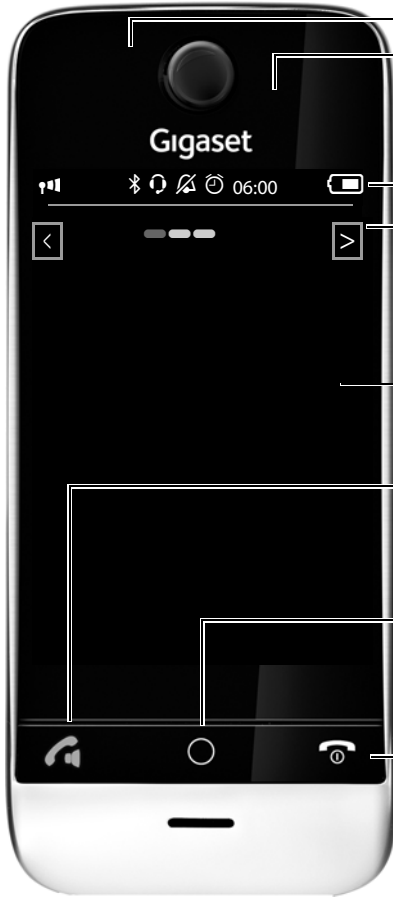

Viestin merkkivalo (→ s. 20)

Etäisyystunnistin (→ s. 25)

Kosketusnäyttö/näyttö

Tilarivi (→ s. 23)

Symbolit (→ s. 74) osoittavat puhelimen nykyiset asetukset ja valitun käyttötilan. → Tilasivu s. 23 avautuu napauttamalla tilariviä.

Selausalue

Valittu sivu .
Siirtyminen sivulta toiselle  / .

Valmiustilanäytöt tai valikko (→ s. 18)

Luurin näppäimet

Puhelunäppäin

Lyhyt painallus: Näytöllä näkyvään numeroon soittaminen, puheluun vastaaminen, vaihtaminen luurin käyttöön ja kaiutintoiminnon välillä, valinnantoistoluettelon avaaminen.

Pitkä painallus: Linjan varaaminen.

Valikkonäppäin

Lyhyt painallus: Päävalikoiden avaaminen (→ s. 24).

Pitkä painallus: Näppäin-/näyttölukitus päälle ja pois päältä (→ s. 25).

Lopetusnäppäin

Lyhyt painallus: Puhelun / luurin haun lopetus, sisäpuhelun hylkääminen, soittoaänen kytkeminen pois päältä ulkopuhelun yhteydessä, palaaminen valmiustilaan.

Pitkä painallus: Luuri päälle ja pois päältä.

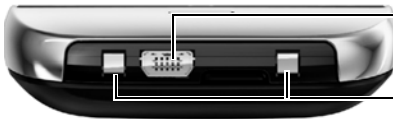

Mini-USB-liitäntä

Langallisen kuulokkeen liittäminen tai luurin liittäminen tietokoneeseen (Gigaset QuickSync).

Kosketuspinnat laturia varten

Gigaset SL910 – kosketusnäyttöinen puhelin

Gigaset SL910 -tukiasemaa toimitetaan **kahtena** eri versiona. Molemmat versiot ovat toimintoiltaan ja teholtaan **samanlaiset**.

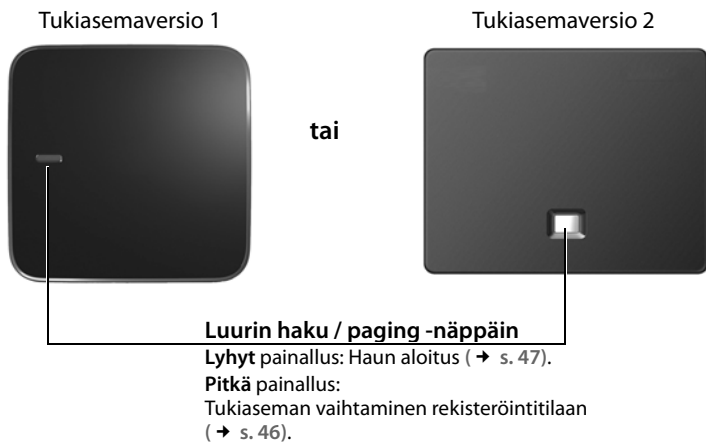

Sisällysluettelo

Gigaset SL910 – kosketusnäytöllinen puhelin	1
Turvaohjeet	4
Käyttöönotto	5
Käyttöohjeessa käytetyt toimintojen kuvaukset	17
Näytön sivut	18
Puhelimen käyttäminen	25
Puhelut	30
Puhelimen asetukset	37
ECO DECT	43
Verkossa oleva puhelinvastaaaja	45
Usean luurin käyttö	46
Bluetooth-laitteet	50
Puhelinluettelo (osoitekirja)	53
Puhelutietojen luettelo	59
Kalenteri	60
Herätys	62
Itkuhälytin	63
Näytönsäästäjä, äänet ja soittajien kuvat	65
Tekstiviestit (SMS)	66
Synkronointi tietokoneen kanssa (Gigaset QuickSync)	70
Tukiaseman liittäminen puhelinvaihteeseen	71
Näyttösymbolit	73
Asetusvaihtoehdot	75
Asiakaspalvelu & Neuvonta	80
Ympäristö	85
Liite	86
Lisävarusteet	89
Open Source Software	92
Hakemisto	100

Turvaohjeet



Lue turvaohjeet ja käyttöohje ennen laitteen käyttöönottoa.

Laitetta ei voi käyttää sähkökatkon aikana edes hätäpuheluiden soittamiseen.

Kun **näppäin-/näyttölukitus** on kytketty päälle, hätänumeroihin **ei** voida soittaa.



Käytä ainoastaan **ladattavia akkuja**, jotka vastaavat **määritystä** (katso ”Tekniset tiedot”), koska muiden akkujen käyttö voi aiheuttaa terveys- ja henkilövahinkoja. Akut, joissa on näkyviä vaurioita, on vaihdettava.



Luuria voidaan käyttää vain akkukotelon kannen ollessa suljettuna.



Älä käytä puhelinta räjähdysalttiissa ympäristössä, esim. lakkaamossa.



Laitteita ei ole roiskevesisuojaattu. Älä sijoita laitteita kylpyhuoneeseen tai kosteisiin tiloihin.



Käytä vain laitteille tarkoitettua verkkolaitetta.

Pistorasian on oltava helposti saavutettavissa latauksen aikana.



Älä käytä viallisia laitteita, sillä ne saattavat aiheuttaa häiriötä muihin laitteisiin. Korjauta mahdolliset viat huoltopalvelussa.



Älä käytä laitetta, jos näyttö on haljennut tai rikkoutunut. Rikkoutunut lasi tai muovi voi aiheuttaa vammoja käsiin ja kasvoihin. Korjauta tuote huoltopalvelussa.



Älä pidä puhelimen luuria selkäpuoli korvaa vasten, kun se soi tai kun kaiutintoiminto on käytössä. Seurauksena voi olla vakavia, pysyviä kuulovaurioita.

Puhelin voi aiheuttaa analogisissa kuulolaitteissa häiriöääniä (surinaa tai vihellystä) tai äänen ylikuulumista. Ota ongelmatilanteissa yhteyttä kuulolaitteen valmistajaan.



Laite voi aiheuttaa häiriötä terveydenhuollossa käytettäviin laitteisiin. Huomioi siis ympäristön tekniset rajoitukset ja vaatimukset esim. sairaalassa.

Jos käytät terveydenhuoltolaitetta (esim. sydämentahdistinta), hanki lisätietoja laitteen valmistajalta. Valmistaja voi kertoa, miten hyvin kyseinen laite on suojattu ulkoiselta radiotaajuusenergialta (lisätietoja Gigaset-laitteesta on kohdassa ”Tekniset tiedot”).

Käyttöönotto

Pakkauksen sisällön tarkistaminen

- ◆ Gigaset **SL910 -tukiasema** (versio 1 tai versio 2)
- ◆ Tukiaseman kansi ja jalusta (vain tukiasemaversio 1)
- ◆ Tukiaseman verkkolaite
- ◆ Puhelinjohto (litistetty)
- ◆ Gigaset-**luuri**
- ◆ Akkukotelon kansi (luurin takakansi)
- ◆ Akku
- ◆ **Laturi**
- ◆ Laturin verkkolaite
- ◆ Pikaopas, käyttöohje ja CD

Laturin ja tukiaseman sijoittaminen

Tukiasema ja laturi on tarkoitettu käytettäväksi kuivissa sisätiloissa, joiden lämpötila on +5 °C ... +45 °C.

- ▶ Aseta tukiasema keskeiselle paikalle tasaiselle, liukumattomalle alustalle tai asenna tukiasema seinälle (→ s. 7).

Ohje

Huomioi tukiaseman kantama-alue. Kantama-alue on sisätiloissa jopa 50 m ja ulkona jopa 300 m. Kantama-alue pienenee, kun Eko-tila (→ s. 43) on käytössä.

Laitteen jalustan ei pitäisi jättää jälkiä alustalle. Koska kalusteissa käytetään useita erilaisia lakkoja ja pinnoitteita, emme kuitenkaan voi taata, ettei alustalle jää jälkiä.

Huomaa:

- ◆ Älä koskaan säilytä puhelinta liian lämpimässä paikassa, muiden sähkölaitteiden lähellä tai suorassa auringonpaisteessa.
- ◆ Suojaa Gigaset-puhelin kosteudelta, pölyltä, syövyttäviltä nesteiltä ja höyryltä.

Tukiaseman yhdistäminen puhelinverkkoon ja verkkovirtaan

Tukiasemaversio 1

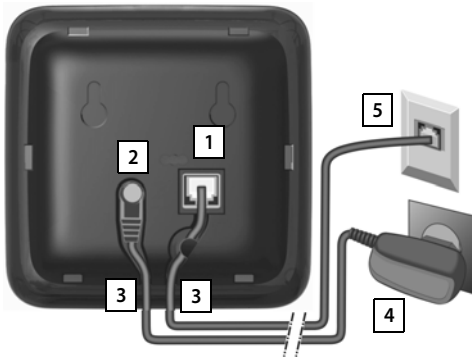

Tukiasemaversio 2

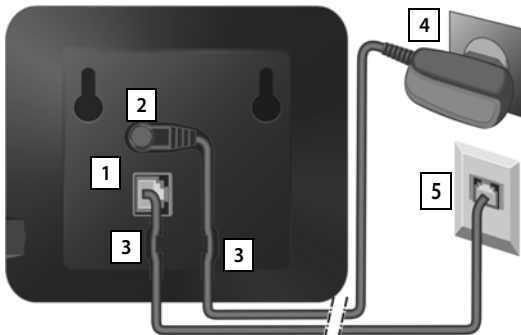

- ▶ Liitä puhelinjohto (kevyesti litistetty johto) tukiaseman takaosan oikeanpuoleiseen/alempaan liitäntään **1**, kunnes se lukittuu.
- ▶ Liitä verkkolaitteen virtajohto tukiaseman takaosan vasemmanpuoleiseen/ylempään liitäntään **2**.
- ▶ Aseta molemmat johdot omiin johtouriinsa **3**.
- ▶ Tukiasemaversio 1: Napsauta kansi tukiaseman takaosan aukkoihin **3a** (ei seinäkiinnityksessä).
- ▶ Liitä ensin verkkolaite **4** ja sitten puhelinpistoke **5**.

Huomaa:

- ◆ Verkkolaitteen on oltava **aina liitettynä** pistorasiaan, koska puhelin ei toimi ilman sähköä.
- ◆ Käytä vain **mukana toimitettua** verkkolaitetta ja puhelinjohtoa. Eri puhelinpistokkeiden lankojen järjestys saattaa poiketa toisistaan (puhelinpistokkeen lankojen järjestys, → s. 88).

Tukiaseman asennus seinälle (valinnainen)

Tukiasemaversio 1

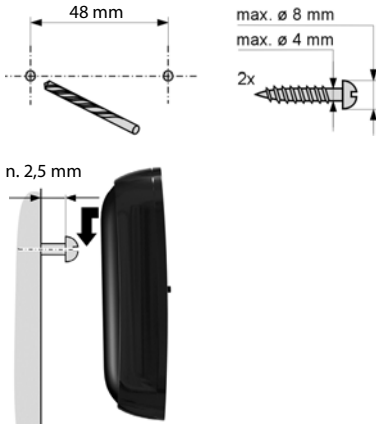

Tukiasemaversio 2

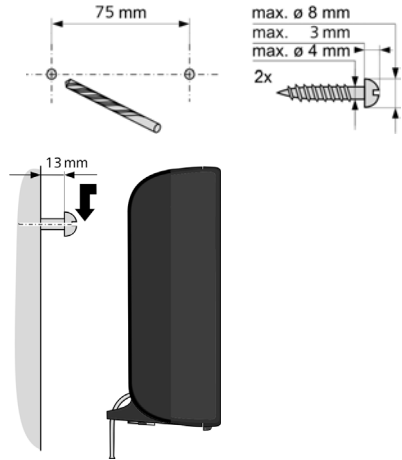

Laturin liittäminen

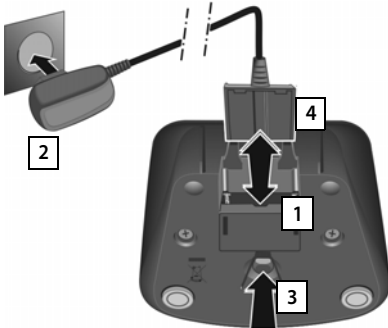

- ▶ Liitä verkkolaitteen litteä pistoke 1.
- ▶ Liitä verkkolaite pistorasiaan 2.

Jos pistoke on irrotettava laturista:

- ▶ Irrota verkkolaite pistorasiasta.
- ▶ Paina ensin lukitusnappia 3 ja vedä pistoke sitten irti 4.

Luurin käyttöönotto

Luurin näytön ja näppäimien päällä on suojakalvo. **Irrota kalvo!**

Pakkauksessa olevat luurit on rekisteröity tukiasemaan jo valmiiksi. Jos luuria ei ole rekisteröity tukiasemaan (näytöllä näkyy **”Luuria ei ole rekisteröity mihinkään tukiasemaan”**), rekisteröi luuri käsin (→ s. 46).



Tärkeää

Älä käytä luurin näyttöä osoitinkynillä!

Älä käytä muiden valmistajien suojuksia/suojakalvoja. Ne saattavat rajoittaa luurin käytettävyyttä.

Akun paikalleen asettaminen ja akkukotelon kannen sulkeminen

Tärkeää

Käytä ainoastaan Gigaset Communications GmbH:n suosittelemaa ladattavaa akkua (→ s. 86), koska muut akut voivat aiheuttaa huomattavia henkilö- ja esinevahinkoja. Akun kuori voi hajota tai akut voivat räjähtää. Lisäksi laitteen toiminnassa voi esiintyä häiriöitä tai laite voi vioittua.

- ▶ Aseta akku ensin luuriin kosketuspuoli alaspäin **1**.
- ▶ Paina akkua tämän jälkeen alas **2**, kunnes se kiinnittyy paikalleen.
- ▶ Kohdista akkukotelon kannen sivuilla olevat pidikkeet ensin kotelon sisäpuolella oleviin aukkoihin.
- ▶ Paina sitten akkukotelon kantta alaspäin, kunnes se kiinnittyy paikalleen.

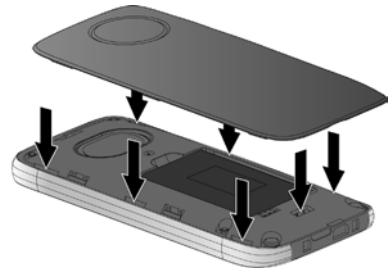
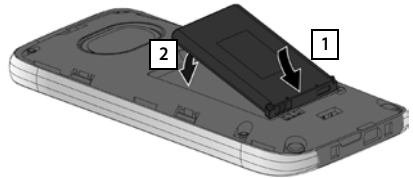

Jos avaat akkukotelon kannen uudelleen akun vaihtamista varten:

- ▶ Ota kynnellä kiinni akkukotelon kannen alapuolella olevasta uurteesta ja vedä kantta ylöspäin.



Akun lataaminen

Akku on ladattu osittain toimitettaessa. Lataa akku täyteen ennen käyttöä.

- ▶ Aseta luuri laturiin **5 tunniksi**.



Ohjeita

- ◆ Luurin saa asettaa vain sille tarkoitettuun laturiin.
- ◆ Akku latautuu myös, kun luuri yhdistetään USB-liitännän kautta tietokoneeseen, jonka käytössä on 500 mA:n virransyöttö.
- ◆ Akku voi lämmetä latauksen aikana. Se on vaaratonta.
- ◆ Akun kapasiteetti heikkenee teknisistä syistä ajan myötä.

Tukiaseman ja luurin asetukset – Asennusapuri

Kun akku on asetettu, kellonajan ja päivämäärän symbolit vilkkuvat. Kun napautat yhtä vilkkuvista symboleista, asennusapuri käynnistyy automaattisesti. Se auttaa seuraavien tärkeiden ja käytön kannalta välttämättömien perusasetusten tekemisessä luurissa ja tukiasemassa:

- ◆ Kellonaika ja päivämäärä
- ◆ Näytön kieli
- ◆ Maa, jossa puhelinta käytetään
- ◆ Oma suuntanumero

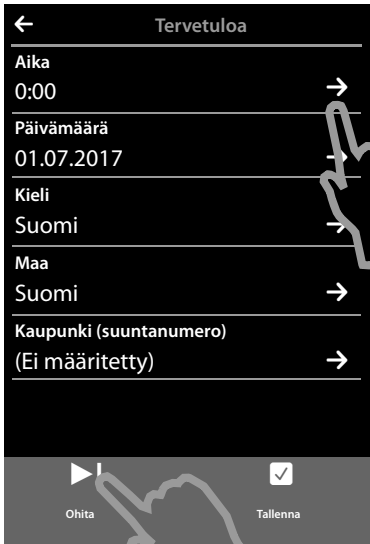

Jos haluat tehdä asetukset myöhemmin:

- ▶ Napauta näytön alareunassa vaihtoehtoa [▶ Ohita].

Luuri palaa takaisin valmiustilaan.

Voit tehdä asetukset milloin tahansa myöhemmin luurin Asetukset-valikon kautta.

Jos haluat muuttaa asetuksia:

- ▶ Tee asetukset napauttamalla kellonajan vieressä olevaa [▶]-symbolia.

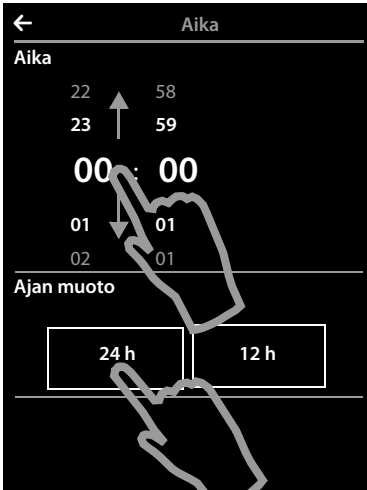

- ▶ Valitse vasemmanpuoleisesta numeropyörästä kuluva tunti asettamalla sormi pyörälle ja liikuttamalla sitä ylös- tai alaspäin. Numeropyörä seuraa liikkeitäsi.
- ▶ Valitse oikeasta numeropyörästä minuutit.
- ▶ Valitse, näytetäänkö aika **12 h-** vai **24 h -**muodossa. Napauta vastaavaa kenttää **Ajan muoto** -kohdan alapuolella. Nykyinen asetus näkyy värillä korostettuna.
- ▶ Tallenna asetukset ja palaa **Tervetuloa**-sivulle napauttamalla -symbolia (näytön vasemmassa yläkulmassa).

Huom! Jos otat käyttöön **12 h** -asetuksen, numeropyörien vieressä näkyvät tiedot **ap./ip**.

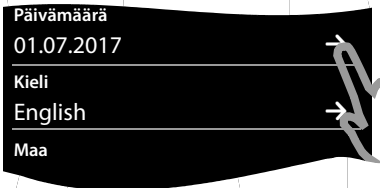

- ▶ Aseta päivämäärä napauttamalla **Päivämäärä**-kohdan vieressä olevaa -symbolia.



- ▶ Aseta nykyinen päivämäärä kolmen numeropyörän avulla. Toimi samoin kuin kellonaikaa asettaessasi.

Päivämäärän näytön nykyinen asetus näkyy **Päiväyksen muoto** -kohdan alla (tässä: **Päivä Kuukausi Vuosi**). Jos haluat muuttaa asetusta:

- ▶ Napauta -symbolia.

Käyttöönotto

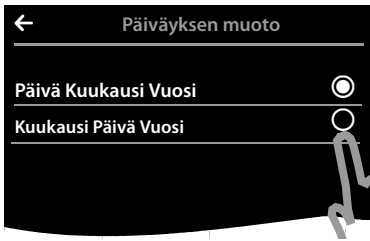

Asetettu päivämäärän esitystapa on merkitty -symbolilla.

- ▶ Vaihda esitystapojen **Päivä Kuukausi Vuosi** / **Kuukausi Päivä Vuosi** välillä napauttamalla -symbolia.
- ▶ Napauta -symbolia niin monta kertaa, kunnes näytöllä näkyy **Tervetuloa**-sivu.



Asetettu kieli näkyy **Kieli**-kohdassa.

Jos haluat muuttaa asetusta:

- ▶ Napauta näytöllä näkyvän kielen vieressä olevaa -symbolia.

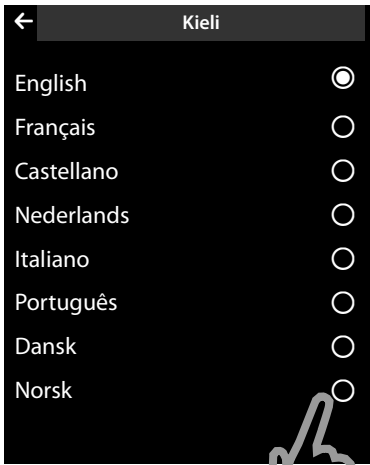

Näytölle avautuu kaikkien käytössä olevien kielten luettelo.

Nykyisen kielen kohdalla on -merkki.

- ▶ Napauta näytöllä näkyvän kielen vieressä olevaa -symbolia.

Jos kieltäsi ei näy näytöllä, luettelo on pitkä eikä mahdu näytölle kokonaan. Selaa luetteloä tässä tapauksessa.

- ▶ Aseta sormi näytölle ja liikuta sitä hitaasti ylöspäin. Luettelon alaosa tulee näkyviin näytölle ja voit valita kielen.

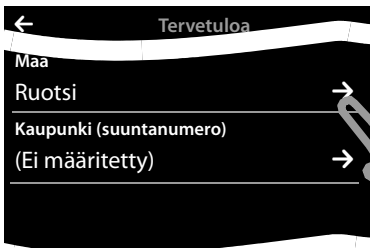

Maa-kohtaan on määritettävä maa, jossa puhelinta käytetään ja puhelimen käyttö on sallittua. Jos asetukset ei ole oikein:

- ▶ Napauta **Maa**-kohdan vieressä olevaa -symbolia.

(esimerkki)

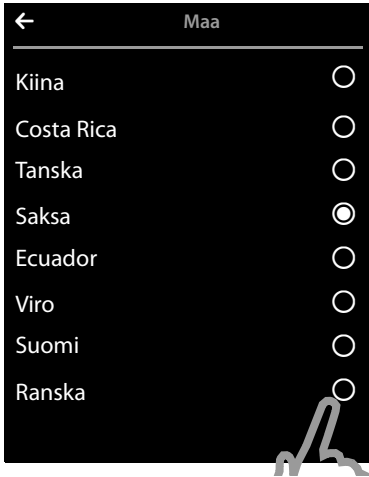

Näytöllä näkyy maaluettelo.

Tällä hetkellä valittuna olevan maan kohdalla on -merkki.

- ▶ Luettelo on tarvittaessa selattava oman maasi kohdalle, kuten yllä on kuvattu. Napauta maasi vieressä olevaa -symbolia. -merkki siirtyy tämän maan kohdalle.
- ▶ Tallenna muutos ja palaa **Tervetuloa**-sivulle napauttamalla -symbolia.

Ohje

Jos olet valinnut maan sijaan vaihtoehdon **Muu maa**, **Tervetuloa**-sivulla näkyy lisäksi tieto **Maa (suuntanumero)**.

- ▶ Napauta **Maa (suuntanumero)** -kohdan vieressä olevaa -symbolia ja aseta kansainvälisen suuntanumeron **Ulkomaanliik. tunnus** ja **Ulkomaan suuntanro** seuraavassa kuvatus, paikallista suuntanumeroa koskevan ohjeen mukaisesti.

Jatka seuraavassa kuvattujen ohjeiden mukaisesti.

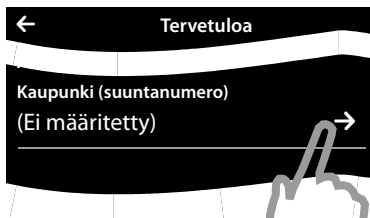

Lopuksi on asetettava paikallinen suuntanumero:

- ▶ Napauta **Kaupunki (suuntanumero)** -kohdan vieressä -symbolia.



Suuntanumero on maakohtainen suuntanumero, joka liitetään alueellisen suuntanumeron (**Alueellin. suuntanro**) eteen, jos maatunnusta ei valita.

- ▶ Näppäile näytöllä näkyvään valintakenttään ensin maasi **Suuntanumero** (enintään 4 numeroa, esimerkiksi "0"). Kenttä on saatettu täyttää valitulle maalle jo valmiiksi.
- ▶ Napauta toista tietokenttää lyhyesti ja näppäile **Alueellin. suuntanro** (enintään 8 numeroa, esimerkiksi "89").
Voit korjata virheelliset syötöt napauttamalla .
- ▶ Lopeta numeroiden syöttäminen napauttamalla .



Tervetuloa-sivu avautuu näytölle uudelleen.

- ▶ Tallenna asetukset napauttamalla vaihtoehtoa [**Tallenna**].

Kun kaikki tarvittavat asetukset on tehty, luuri siirtyy takaisin valmiustilaan.



Puhelimesi on nyt käyttövalmis!

Mitä haluat tehdä seuraavaksi?

Kun olet ottanut Gigaset-laitteen käyttöön, voit soittaa puheluita heti, muokata sen toimintoja itsellesi sopiviksi tai tutustua puhelimen käyttöön (→ Puhelimen käyttäminen, → s. 25).

Valmiustilanäytön oman sivun määrittäminen tarpeidesi mukaan

Valmiustilanäytön muokattavalla (omalla) sivulla voit määrittää tärkeitä toimintoja, jotka voit käynnistää, tai puhelinnumeroita, joihin voit soittaa vain yhdellä kosketuksella (→ s. 19).

Synkronointi Google- tai Outlook-yhteystietojen kanssa

Synkronoi luurin puhelinluettelo tietokoneen ja Gigaset QuickSync -ohjelman (→ s. 70) avulla.

Saat lisätietoja ja voit ladata ohjelman ilmaiseksi osoitteesta www.gigaset.com.

Soittoäänien ja värinäilytyksen asettaminen

Määritä omat soittoäänit sisä- ja ulkopuheluille, muistutuksille, herätykselle ja tietyille soittajille. Käytä puheluiden aikaohjausta (→ s. 39).

Olemassa olevien Gigaset-luurien rekisteröiminen tukiasemaan

Käytä luureja edelleen puheluiden soittamiseen uudessa tukiasemassa. Voit kopioida näiden luurien puhelinluettelotietoja uuteen luuriin (→ s. 46/ → s. 55).

Lisätietoja on luurien käyttöohjeissa.

ECO DECT -asetusten tekeminen

Voit vähentää puhelimen lähetystehoa (säteilyä) (→ s. 43).

Omien soittoäänien ja kuvien lataaminen luuriin

Liitä luuri Bluetoothin/USB:n kautta tietokoneeseen ja lataa soittoääniä ja kuvia luuriin Gigaset QuickSync -ohjelman avulla (→ s. 50/ → s. 70).

Saat lisätietoja ja voit ladata ohjelman ilmaiseksi osoitteesta www.gigaset.com.

Puhelimen käyttäminen puhelinvaihteessa

Muokkaa taukoajoja ja valintatapaa tarvittaessa puhelinvaihteen mukaan (→ s. 71).

Jos sinulla on puhelimen käyttöön liittyviä kysymyksiä, lue vianmäärityksen ohjeet (→ s. 81) tai käännä asiakaspalvelun (→ s. 80) puoleen.

Käyttöohjeessa käytetyt toimintojen kuvaukset

Käyttöohjeessa käytetään seuraavia kuvauksia:

Esimerkki 1:

Valikkonäppäin ○ ▶ [ Tilan-valvonta]

- ▶ Paina valmiustilassa valikkonäppäintä ○.
Sovellukset-valikkosivu avautuu näytölle.

- ▶ Napauta  -symbolia.

Esimerkki 2:

Valikkonäppäin ○ ▶ Valikkosivu **Asetukset** ▶ [ Kieli ja sijainti] ▶ **Kaupunki (suuntanumero)**

- ▶ Paina valikkonäppäintä ○.
- ▶ Vaihda **Asetukset**-valikkosivulle pyyhkäisemällä näyttöä sivusuunnassa.

- ▶ Napauta  -symbolia.

- ▶ Napauta **Kaupunki (suuntanumero)** -valikkokohtaa tai valikkokohdan vieressä olevaa -symbolia.



Näytön sivut

Valmiustilannäyttö

Valmiustilannäyttö koostuu kolmesta sivusta, jotka ovat:

- ◆ valintasivu (katso jäljempänä)
- ◆ muokattava sivu (→ s. 19)
- ◆ viestisivu (→ s. 20)



Siirtyminen sivulta toiselle:

- ◆ Pyyhkäise näyttöä sivusuunnassa tai
- ◆ napauta selausalueella  tai .

Valintasivu



Numerokenttä

Näppäilyjen merkkien näyttö.
Napautettaessa **lyhyesti**  poistetaan viimeksi syötetty merkki.
Painettaessa **pitkään**  poistetaan kaikki merkit.

Valintakenttä

Numeronäppäimistö puhelinnumeroiden näppäilemistä varten. Napautettaessa merkkiä näytölle avautuu numerokenttä.

Toimintorivi (→ s. 26)



Numeron valinta puhelutietojen luettelosta, puhelinluettelosta, pikavalintaluettelosta sekä sisäpuheluista.

Näppäimistön/valintakentän yksilöllisten asetusten tekeminen

Voit muokata näytöllä näkyvän valintakentän ulkonäköä ja toimintoja itsellesi sopiviksi. Asetukset eivät koske luurin näppäimiä ( ).

- ▶ Valikkonäppäin  ▶ Valikkosivu **Asetukset**
 - ▶ [ **Näyttö ja näppäimistö**] ▶ Selaa kohtaan **Näppäimistö**.

Voit tehdä seuraavat asetukset:

- ◆ **Näppäinäänet:** Jokaisen merkin kohdalla kuuluu vahvistusääni.
- ◆ **Väriä:** Luuri värisee jokaisen valintakentässä olevan merkin kohdalla.
- ◆ **Näppäim. ja R/P:** Lisääminen
 - Yhteyden katkaisun yhteydessä (flash, R): Paina **pitkään** .
 - Valintatauon yhteydessä (P): Paina **pitkään** .

Alavalikko [ **Näyttö ja näppäimistö**]:



- ◆ **Näpp. kirjaimin:** Kirjaimilla valintaa käytetään esimerkiksi joidenkin palvelunumeroiden näppäilemisessä.
- ▶ Toiminto voidaan kytkeä suoraan päälle ja pois päältä oikealla olevilla kytkimillä. Kytkimen asennon muuttaminen (kytkeminen päälle ja pois päältä): Napauta kytkintä **lyhyesti**.

Muokattava (oma) sivu

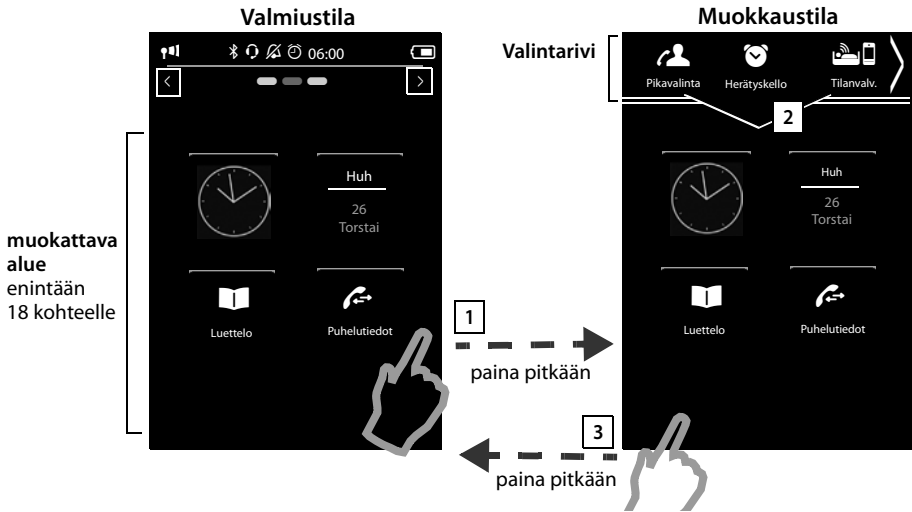

Voit muokata **muokattavaa sivua** tarpeidesi mukaan. Voit määrittää tärkeitä toimintoja, jotka voit käynnistää, tai puhelinnumeroita, joihin voit soittaa vain yhdellä kosketuksella suoraan valmiustilanäytöltä. Sivun on määritelty toimitettaessa niin, että näytöllä näkyvät päivämäärä ja kellonaika. Puhelutietojen luettelo ja puhelinluettelo on määritelty pikavalinnoiksi.



1 Määrittämisen aloittaminen

- ▶ Siirry muokattavalle sivulle.
- ▶ Paina mitä tahansa muokattavan alueen kohtaa näytöllä **pitkään** (noin 2 sekuntia).

2 Ohjelmien/toimintojen valitseminen

Näytön yläreunassa näkyy käytössä olevien toimintojen/ohjelmien luettelo. Valintarivin oikeassa reunassa oleva symboli  (nuoli) osoittaa, että valintariviä voidaan siirtää sivusuunnassa muiden valittavissa olevien toimintojen näyttämistä varten. Aseta sormi valintariville ja vedä päinvastaiseen suuntaan nuolen osoittamasta suunnasta . Muut toiminnot näkyvät näytöllä.

- ▶ **Ohjelman/toiminnon lisääminen:** Siirrä toiminto/ohjelma valintariviltä muokattavalle alueelle vetämällä ja pudottamalla.

Ohje

Kukin toiminto voi esiintyä muokattavalla alueella vain kerran pikavalintaa lukuun ottamatta. Voit valita enintään 18 toimintoa, ohjelmaa tai pikavalintaa.

Näytön sivut

- ▶ **Ohjelman/toiminnon poistaminen:** Siirrä ohjelman/toiminnon symboli takaisin valintariville vetämällä ja pudottamalla.

Ohje

Pikavalinta poistetaan. Puhelinluettelon vastaava tieto ei muutu. Kaikkien muiden toimintojen (esim. herätysaika) asetukset eivät muutu.

3 Määrittelyn lopettaminen

- ▶ Paina mitä tahansa muokattavan alueen kohtaa näytöllä **pitkään** tai
- ▶ paina **lyhyesti** .

Asetukset tallennetaan.





Voit nyt käynnistää valitut toiminnot / soittaa valittuihin numeroihin napauttamalla vastaavaa symbolia lyhyesti.

Valittavissa olevat toiminnot ja ohjelmat

 <p>Kalenteri</p>	Päivämäärän näyttö, kalenterin avaaminen (→ s. 60)	 <p>Aika</p>	Ajan näyttö, ajan asettaminen (→ s. 11)
 <p>Puhelutiedot</p>	Puhelutietojen luetteloiden avaaminen (→ s. 59)	 <p>Tilanvalv.</p>	Itkuhälytyksen asettaminen (→ s. 63)
 <p>Herätys</p>	Herätyksen asettaminen (→ s. 62)	 <p>Luettelo</p>	Puhelinluettelon avaaminen (→ s. 53)
 <p>Pikavalinta</p>	Pikavalinta (→ s. 58): Numeron valitseminen	 <p>Kirjoita viesti</p>	Tekstiviestin kirjoittaminen (→ s. 66)

Viestisivu

Viestisivulla käytettävissäsi ovat seuraavat viestiluettelot:

- ◆  Verkossa oleva vastaaja, jos operaattorisi tukee toimintoa ja verkossa olevan vastaajan numero on tallennettu puhelimeen
- ◆  Saapuneiden tekstiviestien luettelo
- ◆  Vastaamattomien puheluiden luettelo (→ Puhelutietojen luettelo, s. 59)
- ◆  Kuittaamattomien tapahtumien luettelo (→ s. 61)

Viestisivu (esimerkki)

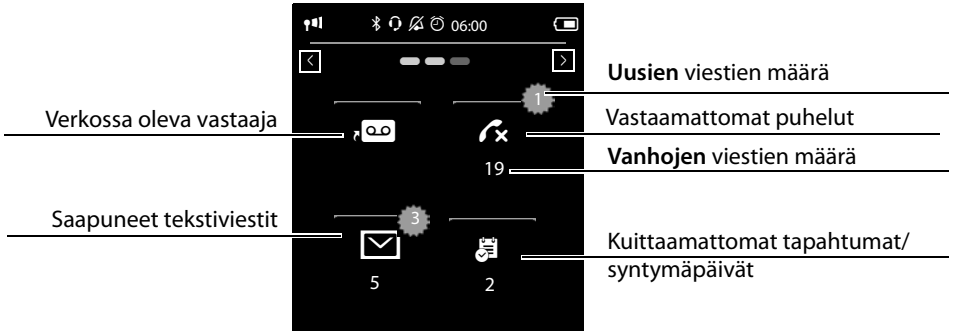

Vastaamattomien puheluiden luettelo näkyy aina. Verkossa olevan vastaajan symboli näkyy silloin, kun vastaajan numero on tallennettu puhelimeen. Muut luettelot näkyvät vain, kun ne sisältävät viestejä.

- ▶ Avaa luettelo napauttamalla symbolia.

Poikkeus: Verkossa olevan vastaajan numeroon soitetään painamalla verkossa olevan vastaajan symbolia (→ s. 45). Näytölle ei avaudu mitään luetteloa.

Viestien ponnahdusilmoitus

Kun johonkin luetteloon tulee **uusi tieto**, kuuluu merkkiäänä. Jos toiminto on kytketty päälle (→ s. 38), kuulokeosan vieressä vasemmalla oleva viestin merkkivalo vilkkuu ja näytöllä näkyy viestien ponnahdusilmoitus. Ponnahdusilmoitus peittää valintasivun ja muokattavan sivun osittain. Uudet viestit näkyvät viestisivulla yllä kuvatulla tavalla.

Symbolien alla näkyy kussakin luettelossa olevien uusien viestien lukumäärä.

- ▶ **Ponnahdusilmoituksen sulkeminen:** Napauta **X** (oikealla ylhäällä).
- ▶ **Luettelon avaaminen:** Napauta vastaavaa luettelosymbolia.

Jos muihin luetteloihin on saapunut myös uusia viestejä, näytöllä näkyy viestisivu valmiustilaan palaamisen yhteydessä (ei enää viestien ponnahdusilmoitus).

Viestien merkkivalo vilkkuu (jos käytössä, → s. 38), kunnes kaikki uudet viestit on avattu.

Viestien ponnahdusilmoitus (esimerkki):



↳ verkossa oleva vastaaja

Luettelotieto

Luettelotiedossa näkyvät seuraavat tiedot:

- ◆ Luettelotyyppi (ylimmällä rivillä)
- ◆ Tiedon tyypin symboli:
 - **Puhelutietojen luettelo:** (Ohitetut), (Hyväksytyt), (Lähtevät) **Tekstiviestiluettelo:** (ei luettu) (luettu)
- Uusien (ei luettujen) tietojen yhteydessä symboli on punainen.
- ◆ Soittajan puhelinnumero. Jos numero on tallennettu puhelinluetteloon, näytöllä näkyvät nimi ja numeron tyyppi (**Koti, Työ, Matkapuhelin**). Lisäksi vastaamattomien puheluiden yhteydessä tästä numerosta saapuneiden puheluiden lukumäärä näkyy hakasuluissa.
- ◆ Puhelun päivämäärä ja kellonaika (jos asetettu).

Vaihtoehdot:

- ▶ **Numeroon soittaminen:** Napauta luettelotietoa lyhyesti.
- ▶ **Yksityiskohtaisen näkymän avaaminen:** Napauta tiedon vieressä Kaikki käytössä olevat tiedot näkyvät näytöllä. Tekstiviesti näkyy saapuneiden tekstiviestien luettelossa. Yksityiskohtaisessa näkymässä voit poistaa tiedon tai kopioida numeron puhelinluetteloon (→ s. 57).

Ohje

Kun luettelon avaamisen jälkeen painetaan -näppäintä, soitetaan vihreällä pisteellä merkityn tiedon numeroon.

Luetteloiden poistaminen

Voit poistaa yksittäisten luetteloiden kaiken sisällön:

- ▶ Valikkonäppäin Valikkosivu **Asetukset** ▶ [**Järjestelmä**]
 - ▶ (Selaa tarvittaessa) **Luettelon tyhjennys**
- ▶ Napauta poistettavan luettelon vieressä ▶ Vahvasta painamalla **Kyllä**.

Puhelutietojen luettelo (esimerkki):

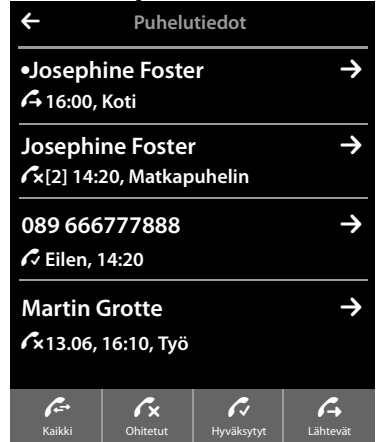



Tilarivi ja tilasivu

Valmiustilanäytön sivujen ylin rivi on tilarivi. Siinä näkyvät nykyiset asetukset ja puhelimen käyttötila (symbolien selitykset, → s. 74).



Tilasivu

Tilasivun kautta voit muuttaa viereisten toimintojen asetuksia.

- ▶ Avaa tilasivu napauttamalla lyhyesti tilariviä.
- ▶ Kytke toiminto päälle tai pois päältä napauttamalla lyhyesti toiminnon vieressä olevaa kytkintä (on = päällä).
- ▶ Napautettaessa luettelotietoa, esim. **Herätyskello**, avautuu sivu (alavalikko), jonka kautta voit tehdä kyseisen toiminnon asetukset.
- ▶ Voit avata luurin palvelutiedot näytölle napauttamalla **Näytä palvelutiedot** -painiketta. Palvelutietoja tarvitaan, jos soitat asiakaspalveluumme.
- ▶ Palaa valmiustilaan painamalla  tai napauttamalla näytön ylimmällä rivillä .

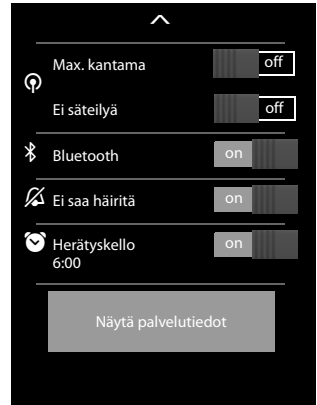

Ohje

Jos tukiasemaan on rekisteröity useampia luureja, näytön tilarivillä näkyy lisäksi luurin sisänumero (esim. **SISÄ 1**).

Valikkosivut *

Sovellukset-valikkosivu

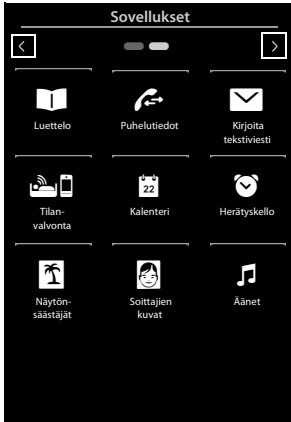



Asetukset-valikkosivu



Siirtyminen valmiustilanäytöltä Sovellukset-valikkosivulle:

- ▶ Paina lyhyesti valikkonäppäintä .

Siirtyminen sivulta toiselle:

- ◆ Pyyhkäise näyttöä sivusuunnassa tai
- ◆ napauta selausalueella  tai .



Palaaminen valmiustilanäyttöön mistä tahansa valikkokohdasta:

- ▶ Paina -näppäintä lyhyesti.

***Huom!** Ohjelmat ja asetukset, jotka eivät ole tällä hetkellä käytettävissä (esim. jos luuri on tukiaseman kantama-alueen ulkopuolella), eivät näy näytöllä.

Puhelimen käyttäminen

Luurin kytkeminen päälle ja pois päältä

- ▶ **Kytkeminen pois päältä:** Paina valmiustilassa **pitkään** lopetusnäppäintä .
- ▶ **Kytkeminen päälle:**
 - Paina **pitkään** lopetusnäppäintä .
 - tai
 - Aseta luuri laturiin. Se kytkeytyy päälle noin 35 sekunnin kuluttua.

Paluu valmiustilaan

- ▶ Paina lopetusnäppäintä  **lyhyesti**.

Tai:

- ▶ Jos et paina mitään näppäintä tai kosketa näyttöä, näyttö vaihtuu **automaattisesti** valmiustilaan kolmen minuutin kuluttua.

Näppäin- ja näyttölukitus

Näppäin- ja näyttölukitus estävät puhelimen tahattoman käytön. Jos kosketat näyttöä lukituksen ollessa päällä, mitään ei tapahdu. Jos painat jotakin näppäintä, näytöllä näkyy ilmoitus.

Näppäin-/näyttölukituksen kytkeminen päälle ja pois päältä

Luurin valmiustilassa:

- ▶ Avaa tai sulje lukitus painamalla valikkonäppäintä  **pitkään**.

Jos luuriin soitetaan, näppäin-/näyttölukitus kytkeytyy automaattisesti pois päältä. Voit vastata puheluun. Näppäin- ja näyttölukitus kytkeytyvät takaisin päälle puhelun loputtua.

Ohje

Kun näppäinlukitus on kytketty päälle, hätänumerohintaan ei voida soittaa.

Automaattinen näyttölukitus

Näyttö lukittuu puhelilassa automaattisesti etäisyystunnistimen avulla, kun pidät luuria korvaa vasten (näytön taustavalo sammuu). Tämä lukitus avautuu heti, kun otat luurin pois korvalta. Tunnistin sijaitsee kuulokeosan vieressä oikealla (→ s. 1). Jos peität tämän osan epähuomiossa puhelun aikana sormella, näyttö lukittuu.

Kosketusnäytön käyttäminen

Luuria käytetään suurimmaksi osaksi näytön kautta.

Näytöllä näkyvät symbolit, luettelotiedot, kytkimet ja valintakentät ovat kosketukseen reagoivia pintoja. Voit tehdä asetuksia ja käynnistää toimintoja, näppäillä ja valita puhelinnumeroita ja selata eri näyttöjen (sivujen) välillä näitä pintoja koskettamalla tai näyttöä pyyhkäisemällä.

Toiminnon/luettelotiedon valitseminen

Voit kytkeä toiminnon päälle ja pois päältä tai valita luettelotiedon (puhelinluettelo, alavalikot, puhelutietojen luettelot) napauttamalla sormella luettelotietoa tai vastaavaa symbolia.

Luetteloiden ja valikoiden selaaminen (pystysuunnassa)

► Pyyhkäise näyttöä pystysuunnassa.

Jos kaikkia luettelotietoja ei voida näyttää näytöllä yhtä aikaa, näytön ala- ja/tai yläreunassa näkyvä varjosymboli osoittaa, mihin suuntaan on selattava luettelon muiden osien katselemiseksi.

Kun selaat jotakin luetteloa, näytön oikeassa reunassa näkyy selauspalkki. Palkki osoittaa luettelon näytöllä näkyvän osan koon ja sijainnin.

Luetteloiden selaaminen ei ole jatkuvaa eli palataksesi luettelon lopusta takaisin alkuun luetteloa on selattava taaksepäin.

Toiminnot, toimintorivi

Useiden näyttöjen alaosassa on **toimintorivi**. Rivillä näkyvät kaikki toiminnot, jotka on mahdollista suorittaa nykyisessä tilanteessa (käytetyt symbolit → s. 73). Puhelimessa on yksirivisiä (esim. puhelinluettelossa) ja kaksirivisiä (esim. ulkopuhelun aikana) toimintorivejä.

► Toiminto suoritetaan napauttamalla sitä.

Jos valittavissa on enemmän toimintoja kuin toimintorivillä näkyy, saat muut toiminnot näkyviin seuraavasti:

◆ **Yksirivinen toimintorivi:** Jos muita toimintoja on valittavissa, tunnistat sen toimintojen vieressä oikealla  ja/tai vasemmalla  olevasta nuolesta (katso kuva).

► Aseta sormi toimintoriville ja vedä sitä nuolen suuntaan saadaksesi muut toiminnot näkyviin näytölle (selaa sivusuunnassa).

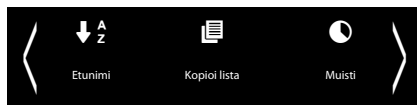

◆ **Kaksirivinen toimintorivi:** Jos muita toimintoja on valittavissa, tunnistat sen toimintorivin alapuolella  olevasta symbolista.

- ▶ Kun napautat , näytölle avautuu uusi toimintorivi, joka peittää alkuperäisen toimintorivin.



- ▶ Saat muut toiminnot näkyviin näytölle napauttamalla .

Asetusten muuttaminen

Kun napautat jollakin valikkosivulla symbolia, vastaava ohjelma avautuu tai toiminto suoritetaan. Näytöllä näkyvät asetettavat parametrit ja toiminnot sekä niiden nykyiset asetukset (näkyvät näytöllä oranssilla).

Esimerkki:

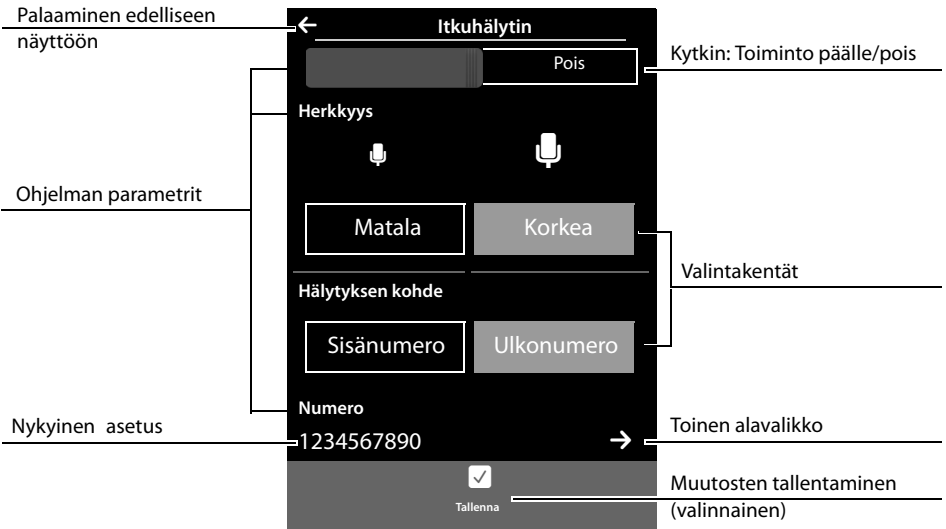

Kytkin: Toiminnon kytkeminen päälle ja pois päältä

- ▶ Toiminnot, kuten itkuhälytyn kytketään päälle ja pois päältä napauttamalla **lyhyesti** kytkintä.

Toiminto on kytketty päälle, kun oranssi kenttä (**Päällä / on**) näkyy.

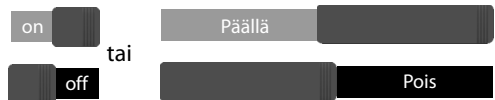

Puhelimen käyttäminen

Valintakentät

Jos parametrille on valittavissa kaksi tai kolme vaihtoehtoisia asetusta, nämä vaihtoehdot näkyvät valintakentissä. Nykyinen asetusta on merkitty oranssilla.

- ▶ Voit muuttaa asetusta napauttamalla lyhyesti haluamaasi valintakenttää.

Häilytyksen kohde

Sisänumero

Ulkonumero

Alavalikon avaaminen parametrin asettamista varten

Jos toinen alavalikko on käytettävissä, siitä ilmoitetaan näytöllä -symbolilla.

- ▶ Avaa alavalikko napauttamalla lyhyesti .

Palaaminen edelliseen näyttöön

- ▶ Palaa edelliseen näyttöön napauttamalla (vaiheittain)  (näytön vasemmassa yläkulmassa).

Numeroiden ja tekstin kirjoittaminen

Kun kosketat merkkiä näytöllä, se näkyy suurennettuna. Liikuta sormeasi näytöllä niin kauan, kunnes näet haluamasi merkin suurennettuna. Merkki siirtyy tekstikenttään, jossa kohdistin vilkkuu, kun poistat sormen näytöltä.

Jos näytöllä näkyy useampia numero- ja/tai tekstikenttiä (esim. puhelinluettelotiedon etu- ja sukunimi), ensimmäinen kenttä on automaattisesti käytössä. Muut kentät on otettava käyttöön painamalla. Kenttä on otettu käyttöön, kun siinä näkyy vilkkuva kohdistin.

Virheiden korjaaminen

Napauta **lyhyesti** : Äsken syötetty merkki poistetaan.

Paina **pitkään** : Numero- tai tekstikentän koko sisältö poistetaan.

Tekstin kirjoittaminen

- ▶ Napauta  (Vaihto-näppäin): Vaihda pienien ja isojen kirjaimien välillä.

Vain seuraava kirjain kirjoitetaan isolla.

Puhelinluettelotiedon ensimmäinen kirjain ja välilyönnin jälkeinen kirjain kirjoitetaan automaattisesti isolla.

- ▶ Napauta **123**: Näppäile numero/erikoismerkki.

- ▶ Voit avata näytölle erikoismerkkitaulukon napauttamalla **Lisää....** Voit palata edelliseen näyttöön napauttamalla **Takaisin**.

- ▶ Palaa kirjaimien kirjoitustilaan napauttamalla **abc**.

- ▶ Erikoismerkit (diakriittiset merkit, kuten umlautit) näppäillään painamalla **pitkään** vastaavaa kirjainnäppäintä ja valitsemalla tarvittava merkki näytöllä näkyvästä luettelosta.

Latinalainen merkistö:

a ä á à â ã æ å q c ç é è ê ë i ï í î ï
l ł n ñ ñ o ö ó ò ô õ ø ö s ß ś u ü ú û ú ú
y ý z ź ź

Kreikkalainen merkistö:

α á ε é η ή ι í ï ï ó ó σ ς υ ú ü ü ω ώ

Kyrillinen merkistö:

е [э] [ë] [€] и [й] [ï] г [г'] ь [ь]

Koska kyrillinen merkistö tarvitsee enemmän tilaa, voit näppäillä seuraavat kirjaimet myös painamalla **pitkään** alla lihavoituna näkyviä merkkejä. Napauta haluamaasi merkkiä.

ц [й] х [ь] ж [э]

- ▶ Napauta  (tarvittaessa useasti): Vaihda merkistöä/näppäinasettelu. Käytettävissä ovat:
 - Latinalainen merkistö QWERTZ-näppäinasettelulla keskieurooppalaista aluetta varten, QWERTY (amerikkalainen standardi) ja AZERTY-näppäinasettelulla ranskalaista kieli- aluetta varten
 - Kreikkalainen merkistö
 - Kyrillinen merkistö

Puhelut

Ulkopuhelut

- ▶ Avaa valintasivu ▶ Näppäile numero ▶ Paina **lyhyesti** 📞.

Tai:

- ▶ Paina valmiustilassa **pitkään** 📞 ▶ Näppäile numero.

Voit keskeyttää numeron valinnan painamalla 📞.

Numeron valitseminen valinnantoistoluettelosta

- ▶ Avaa valinnantoistoluettelo valmiustilassa painamalla **lyhyesti** 📞.

Vaihtoehdot:

- ▶ Paina 📞. Vihreällä pisteellä merkittyyn numeroon soitetaan.

Tai:

- ▶ Napauta luettelossa olevaa tietoa. Tiedolle tallennettuun numeroon soitetaan.

Tai:

- ▶ Napauta tiedon vieressä ➡ Yksityiskohtainen näkymä avautuu.

- Puhelinluettelotieto on saatavilla:

Kaikki puhelinluettelotiedolle tallennetut numerot näkyvät näytöllä:

- ▶ Paina 📞. Vihreällä pisteellä merkittyyn puhelinluettelotiedon ensisijaiseen numeroon (→ s. 53) soitetaan.

Tai:

- ▶ Napauta haluamaasi numeroa.

- Puhelinluettelotietoa ei ole saatavilla: Paina 📞.

Valinnantoistoluettelo (esimerkki):



Ohje

Valinnantoistoluettelossa on kaksikymmentä tästä luurista viimeksi valittua numeroa. Voit hallita tietoja samaan tapaan kuin puhelimen viestiluetteloita:

- ▶ **Yksityiskohtaisen näkymän avaaminen:** Napauta tiedon vieressä ➡ Kaikki käytössä olevat tiedot näkyvät näytöllä. Yksityiskohtaisessa näkymässä voit poistaa tiedon tai kopioida numeron puhelinluetteloon (→ s. 57).

Numeron valitseminen puhelutietojen luettelosta

- ▶ Siirry Viestit-sivulle ▶ Napauta .



Vaihtoehdot:

- ▶ Paina . Vihreällä pisteellä merkityn tiedon numeroon soitetään.

Tai:

- ▶ Napauta luettelossa olevaa tietoa **lyhyesti**. Tiedolle tallennettuun numeroon soitetään.

Tai:

- ▶ Napauta tiedon vieressä  Yksityiskohtainen näkymä avautuu.
 - ▶ Paina . Tiedolle tallennettuun numeroon soitetään.

Tai:

- ▶ Puhelinluettelotieto on saatavilla: Napauta  Kaikki puhelinluettelotiedolle tallennetut numerot näkyvät näytöllä. Napauta haluamaasi numeroa.

Puhelutietojen luettelo (esimerkki)



Tiedon yksityiskohtainen näkymä (esimerkki)



Numeron valitseminen puhelinluettelosta

- ▶ Avaa puhelinluettelo: napauttamalla valintasivulla [ Puhelinluettelo]. Puhelinluettelon tiedot näkyvät näytöllä.
- ▶ Selaa luetteloa haluamasi tiedon kohdalle.

Vaihtoehdot:

- ▶ Paina . Vihreällä pisteellä merkityn tiedon ensisijaiseen (→ s. 53) numeroon soitetään.

Tai:

- ▶ Napauta tiedon nimeä. Tiedon ensisijaiseen numeroon soitetään.

Tai:

- ▶ Napauta tiedon vieressä  ja yksityiskohtaisessa näkymässä haluamaasi numeroa.

Puheluun vastaaminen

Vaihtoehdot:

- ▶ Paina .
- ▶ Jos **Autom.vastaus** on kytketty päälle (→ s. 38), ota luuri laturista.
- ▶ **Puheluun vastaaminen Bluetooth-kuulokkeella:** → s. 52
- ▶ **Puheluun vastaaminen langallisella kuulokkeella:** Paina kuulokkeen puhelunäppäintä (Push to Talk -näppäin). Kuulokkeen on oltava liitettyä luuriin (→ s. 1).
- ▶ **Puheluun vastaaminen Gigaset L410 -handsfree-laitteella** → s. 90: Paina puhelunäppäintä. Gigaset L410 -laitteen on oltava rekisteröitynä tukiasemaan. Lisätietoja on Gigaset L410 -laitteen käyttöohjeessa.

Koputukseen vastaaminen / koputuksen hylkääminen

Jos sinulle soitetaan puhelun aikana, kuulet koputusäänen ja näet näytöllä ilmoituksen.

- ▶ **Puhelun hylkääminen:** Napauta **Hylkää**. Koputtava soittaja kuulee varattu-äänen.
- ▶ **Puheluun vastaaminen:** Napauta **Hyväksy**. Voit puhua uuden soittajan kanssa. Nykyinen puhelu asetetaan pitoon.
- ▶ **Pidossa olevaan puheluun palaaminen:** Voit lopettaa nykyisen puhelun ja jatkaa pidossa olevaa puhelua napauttamalla näytöllä .

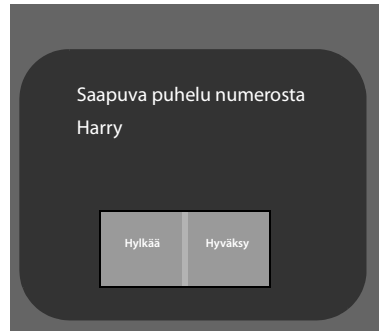

Ohje

Koputus ulkopuhelun aikana on puheliverkossa käytössä oleva lisäpalvelu, joka on tilattava operaattorilta.

Voit kytkeä toiminnon päälle ja pois päältä (→ s. 35).

Soittajan nimen tai numeron näyttö

Puhelinumeron näyttö on käytössä

Soittajan numero näkyy näytöllä. Jos soittajan numero on tallennettu puhelinluetteloon, näytöllä näkyy myös numerotyyppi ja nimi. Jos olet määrittänyt soittajalle kuvan (→ s. 53), se näkyy näytöllä.

Puhelinnumeron näyttö ei ole käytössä

Nimen ja numeron sijaan näytöllä näkyy:

- ◆ **Ulkonumero:** Numeroa ei näytetä.
- ◆ **Salainen:** Soittaja ei halua numeronsa näkyvän.
- ◆ **Ei tavoitettavissa:** soittaja ei ole ottanut puhelinnumeron näyttöä käyttöön.

Lisätietoja soittajan numeron näytöstä CLIP

(CLIP = Calling Line Identification Presentation)

Puhelin on asetettu toimitettaessa niin, että soittajan puhelinnumero näkyy näytöllä, → s. 82 tai

→ www.gigaset.com/service

Kaiutintoiminto

Kerro puhekuppanillesi, jos toinen henkilö kuuntelee puhelua.

Kaiutintoiminnon kytkeminen päälle numeron valinnan aikana

- ▶ Näppäile numero, paina kaksi kertaa .

Vaihtaminen luurin käytön ja kaiutintoiminnon välillä

Puhelun ja yhteyden muodostamisen aikana:



- ▶ Paina  tai napauta [ Handsfree].

Luurin asettaminen laturiin puhelun aikana:

- ▶ Paina -näppäintä kahden sekunnin ajan asettaessasi luurin laturiin.

Luurin, kaiuttimen ja kuulokkeen äänenvoimakkuuden muuttaminen

Käytössä olevan tilan (kaiutin, luuri, kuuloke) äänenvoimakkuutta säädetään puhelun aikana seuraavasti:

- ▶ Napauta [ **Äänenvoim.**] ▶ Säädi äänenvoimakkuutta painamalla ⊕ / ⊖.
- ▶ Jos kuuloke on liitetty: Aseta **Mikrofonin herkkyys** napauttamalla tarvittaessa useasti toisella rivillä olevia näppäimiä ⊕ / ⊖.
- ▶ Tallenna asetukset napauttamalla näytön alareunassa .
Tai: Asetus tallennetaan automaattisesti kahden sekunnin kuluttua.

Mikrofonin kytkeminen päälle ja pois päältä (mykistäminen)

Jos kytket mikrofonin pois päältä puhelun aikana, puhekuumppanisi ei kuule sinua enää.

- ▶ Kytke mikrofoni päälle tai pois päältä napauttamalla [ Mykistetty].

Soittoäänien/värinähälytyksen kytkeminen pois päältä nykyisessä puhelussa

Luuri ilmoittaa puhelusta:

- ▶ Napauta [ Äänetön].

Turvallisen käytön tarkistus

Luuri saattaa tunnistaa sellaisia epäilyttäviä yhteyksiä tukiasemaan, joita ulkopuoliset voivat kuunnella.

Ulkopuhelun muodostamisen tai ulkopuhelun aikana:



- ▶ Paina mitä tahansa kohtaa tilarivillä **pitkään**.

Kun yhteys on turvallinen, näytöllä näkyy **Suojattu yhteys tukiasemaan**.



Kun yhteys ei ole turvallinen, näytöllä näkyy **Ei suojattua yhteyttä tukiasemaan**.

Operaattorikohtaisten toimintojen (verkkopalveluiden) käyttäminen

Saat verkkopalvelut käyttöösi tilaamalla ne operaattoriltasi (palvelut voivat olla lisämaksullisia). Verkkopalveluita on kahdenlaisia:

- ◆ Verkkopalvelut, jotka voidaan ottaa käyttöön puhelun ulkopuolella seuraavaa puhelua tai kaikkia seuraavia puheluita varten (esim. puheluiden siirto toiseen numeroon, tuntemattomana eli ilman numeronäyttöä soittaminen). Voit ottaa nämä verkkopalvelut käyttöön tai pois käytöstä **Asetukset**-valikkosivun [ **Valitse palvelut**] -alavalikon kautta.
- ◆ Verkkopalvelut, jotka voidaan ottaa käyttöön ulkopuhelun aikana (esim. välipuhelu, vuorottelu kahden puhekuumppanin kanssa, neuvottelupuhelu). Nämä verkkopalvelut on mahdollista valita ulkopuhelun aikana toimintorivin kautta (esim. [ **Välipuhelu**], [ **Neuvott.**]).

Ohjeita

- ◆ Seuraavat toiminnot kytketään päälle ja pois päältä tai otetaan käyttöön ja pois käytöstä yleensä lähettämällä puhelinverkkoon koodi.
 - ▶ Kun kuulet puhelinverkosta vahvistusäänen, paina .
- ◆ Kaikki toiminnot, jotka voidaan ottaa käyttöön [ **Valitse palvelut**] -valikkokohdassa, ovat operaattorilta tilattavia palveluita. Ongelmatilanteissa saat lisätietoja operaattoriltasi.
- ◆ Verkkopalveluita ei voida ohjelmoida uudelleen.

Verkkopalveluiden asettaminen

- ▶ Valikkonäppäin ▶ Valikkosivu **Asetukset** ▶ [**Valitse palvelut**]. Käytettävissä on seuraavat verkkopalvelut:

Koputus ulkopuhelun aikana

- ▶ Valikkonäppäin ▶ Valikkosivu **Asetukset** ▶ [**Valitse palvelut**] ▶ **Koputus** ▶ **Päällä / Pois**.

Jos toiminto on otettu käyttöön, kuulet **ulkopuhelun** aikana koputusäänen, jos kolmas taho yrittää saada sinuun yhteyden.

Tavoitettavuus

Voit siirtää puheluita toiseen numeroon.

Soitonsiirto

- ▶ Valikkonäppäin ▶ Valikkosivu **Asetukset** ▶ [**Valitse palvelut**]
- ▶ Napauta **Soitonsiirto**-kohdan vieressä ja valitse, missä tapauksessa puhelu siirretään (**Varattu**, **Kaikki puhelut**, **Ei vastaa**). ▶ Tallenna ja palaa painamalla
- ▶ Napauta **Siirrä numeroon** -kohdan vieressä
 - ▶ Näppäile numero, johon puhelu siirretään (enintään 20 merkkiä) ▶ Vahvista painamalla

Soitonsiirto voidaan kytkeä päälle vasta, kun puhelinnumero on tallennettu.

[**Valitse palvelut**] -alavalikossa:

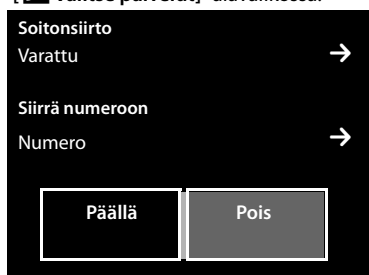

Tärkeää

Soitonsiirrosta saattaa aiheutua **lisäkustannuksia**. Lisätietoja saat operaattoriltasi.

Verkkopalvelut ulkopuhelun aikana

Takaisinsoitto

Olet soittanut ulkonumeroon ja kuulet varattu-äänen:

- ▶ Napauta [**Takaisinsoitto**] ▶ Paina

Kun puhekumppani lopettaa puhelun, puhelimesi soi.

- ▶ Muodosta yhteys puhekumppaniin painamalla

Takaisinsoitto pois päältä etukäteen

- ▶ Valikkonäppäin ▶ Valikkosivu **Asetukset** ▶ [**Valitse palvelut**] ▶ Napauta **Takaisinsoitto**-kohdassa **Peruuta**.

Puhelut

Välipuhelu

Soittaminen toiselle ulkopuoliselle taholle ulkopuhelun aikana. Ensimmäinen puhelu pidetään pidossa.

- ▶ Napauta [ **Välipuhelu**] ja sitten **Ulkonumero**
 - ▶ Näppäile toisen henkilön puhelinnumero.

Nykyinen puhelu pidetään pidossa. Toiseen numeroon soitetaan.

- ▶ Valitusta numerosta ei vastata: Paina näytön alareunassa .

Tai:

- ▶ Valitusta numerosta vastataan: Voit puhua puhekumppanin kanssa.

Välipuhelun lopettaminen:

- ▶ Paina välipuhelun vieressä . Palaat takaisin ensimmäiseen puheluun.

Tai:

- ▶ Paina . Saat ensimmäiseltä puhekumppaniltasi takaisinsoiton.

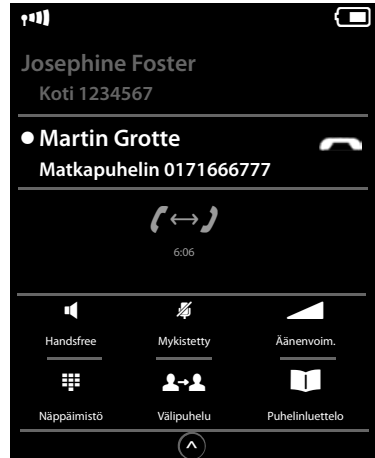



Vuorottelu

Edellytys: Puhut ulkopuhelua ja olet soittanut toiselle osapuolelle (välipuhelu) tai olet vastannut koputtavan osallistujan puheluun.

Näytöllä näkyvät molempien soittajien puhelinnumerot ja nimet. Puhekumppani, jonka kanssa et juuri nyt puhu, näkyy harmaana.



- ▶ Vaihda tähän puhekumppaniin napauttamalla harmaata tietoa. Ensimmäinen puhelu pidetään pidossa. Voit vuorotella puhekumppaneiden välillä.
- ▶ Nykyisen puhelun lopettaminen:
Paina puhelun vieressä . Palaat takaisin odottavaan puheluun.

Tai:

- ▶ Paina . Saat odottavalta puhekumppaniltasi takaisinsoiton.
- ▶ Paina puhelunäppäintä .

Neuvottelu

Edellytys: Puhut ulkopuhelua ja olet soittanut toiselle osapuolelle (välipuhelu).

- ▶ Napauta [ **Neuvott.**]. Voit keskustella kahden henkilön kanssa samanaikaisesti.
- ▶ Neuvottelupuhelun lopettaminen:
 - ▶ Kummankin puhelun lopetus: Paina .

Tai:

- ▶ Palaaminen takaisin vuorotteluun: Napauta [ **Lopeta vpuh.**].

Puhelusi yhdistetään jälleen osapuolelle, jonka kanssa aloitit neuvottelupuhelun.

Jokainen neuvottelupuhelun osallistuja voi lopettaa puhelunsa painamalla lopetusnäppäintä tai sulkemalla luurin.

Puhelimen asetukset

Luurissa ja tukiasemassa on toimitettaessa valmiit tehdasasetukset. Voit muuttaa näitä asetuksia.

Voit tehdä asetukset joko puhelun aikana tai valmiustilassa **Asetukset**-valikkosivun kautta.

Näytön kielen muuttaminen

- ▶ Valikkonäppäin ▶ Valikkosivu **Asetukset** ▶ [**Kieli ja sijainti**].
- ▶ Napauta **Kieli**-kohdan vieressä ▶ Napauta haluamasi kielen vieressä (= valittu)
- ▶ Vahvista painamalla ▶ Palaa painamalla

Maan ja oman suuntanumeron asettaminen

- ▶ Valikkonäppäin ▶ Valikkosivu **Asetukset** ▶ [**Kieli ja sijainti**] ▶ Lisätietoja → s. 12.

Näytön asetukset

Näytönsäästäjä/Kuvaesitys, asettaminen

Voit asettaa valmiustilanäytölle näytönsäästäjän. Vaihtoehtoina ovat **Analog.kello/Digit. kello/ Kuvaesitys/kuva**. Voit ladata luuriin kuvia **Gigaset QuickSync** -ohjelman (→ s. 70) avulla.

Avaa valmiustilanäyttö painamalla **lyhyesti** tai napauttamalla näyttöä.

- ▶ Valikkonäppäin ▶ Valikkosivu **Asetukset** ▶ [**Näyttö ja näppäimistö**].
- ▶ Voit kytkeä näytönsäästäjän päälle ja pois päältä kytkimellä. ▶ Napauta **Valinta**-kohdan vieressä ▶ Selaa vaihtoehtoja pyyhkäisemällä näyttöä sivusuunnassa ▶ Valitse näytöllä näkyvä vaihtoehto napauttamalla [**Valitse**] tai palaa painamalla

[**Näyttö ja näppäimistö**] -alavalikko

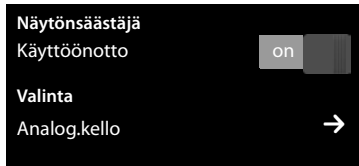

Näytön taustavalon asettaminen

Näytön taustavalo kytkeytyy päälle luurin liikuessa tai painettaessa näppäintä.

Voit asettaa, minkä ajan kuluttua näytön taustavalo kytkeytyy pois päältä valmiustilassa. Jos taustavaloa ei kytketä pois päältä, näyttö on jatkuvasti puolikirkas.

- ▶ Valikkonäppäin ▶ Valikkosivu **Asetukset** ▶ [**Näyttö ja näppäimistö**].
- ▶ Kytke näytön taustavalo päälle ja pois päältä luurin ollessa laturissa tai siitä pois kytkimellä.
- ▶ Napauta **Aikakatkaisu**-kohdan vieressä ▶ Valitse poiskytkentäaika. Tallenna ja palaa painamalla

[**Näyttö ja näppäimistö**] -alavalikko

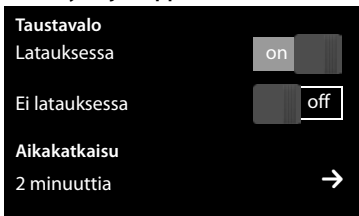

Ohje

Päällekytketty näytön taustavalo voi lyhentää luurin valmiusaikaa merkittävästi.

Viestien ponnahdusilmoituksen ja merkkivalon kytkeminen päälle ja pois päältä

Määritä, ilmoitetaanko uusista viesteistä luurissa viestien ponnahdusilmoituksella ja vilkkuvalla viestin merkkivalolla.

Valmiustilassa:

- ▶ Valikkonäppäin Valikkosivu **Asetukset**
 - ▶ [📱 Näyttö ja näppäimistöt]
- ▶ Kytke viestien näytön merkkivalo päälle ja pois päältä **LED ja näyttö** -kohdan vieressä olevalla kytkimellä.

[📱 Näyttö ja näppäimistöt] -alavalikko

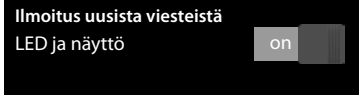

Automaattinen vastaus puheluun päälle ja pois päältä

Jos puhelin on asetettu vastaamaan puheluun automaattisesti, luuri vastaa puheluun heti, kun se otetaan pois laturista.

- ▶ Valikkonäppäin Valikkosivu **Asetukset** ▶ [🔧 Puhelut].
- ▶ Kytke toiminto päälle ja pois päältä **Autom.vastaus**-kohdan vieressä olevalla kytkimellä.

Yhteys katkaistaan **Autom.vastaus**-asetuksesta riippumatta heti, kun luuri asetetaan laturiin.

Poikkeus: Painat kahden sekunnin ajan asettaessasi luurin laturiin.

Kaiutinprofiilin asettaminen

Kaiutintoiminnolle voidaan asettaa eri profiileja ja näin sovittaa puhelimen käyttö ympäristön mukaan. Kokeile itse, mikä profiili on sinulle miellyttävien.

Tehdasasetus on **Profiili 1**.

Ulkopuhelun aikana kaiutintilassa:



- ▶ Napauta toimintorivillä ja sitten [🔊 Handsfree-profiilit] ▶ Valitse profiili. Asetus muutetaan heti.

Soittoäänien asettaminen

Äänenvoimakkuuden/soittoäänien asettaminen

- ▶ Valikkonäppäin  ▶ Valikkosivu Asetukset ▶ [] Ääni- asetukset ▶ Luurin äänet

Soittoäänien voimakkuus kaikissa puheluissa



- ▶ Säädä äänenvoimakkuutta painamalla tarvittaessa useasti  / .

Tai

- ▶ Kytke voimistuva ääni päälle ja pois päältä **Voimistuva**-kohdan vieressä olevalla kytkimellä.

Kun voimistuva ääni on kytketty päälle, se vaikuttaa vain soittoääniin. Se ei vaikuta melodian toistoon.



Ulko-/sisäpuheluiden soittoäänien asettaminen

- ▶ Napauta **Sisäpuhelu** / **Ulkopuhelu** -kohdan vieressä  ▶ Valitse soittoääni ▶ Tallenna ja palaa painamalla .

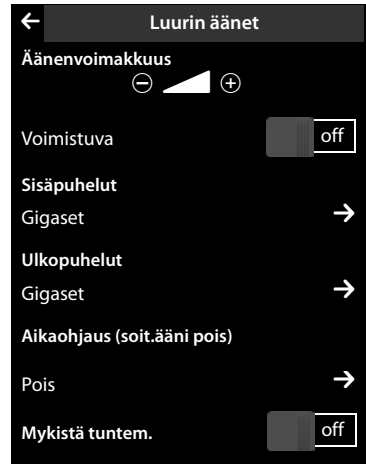
Voit ladata luuriin lisää soittoääniä **Gigaset QuickSync** -ohjelman (→ s. 70) avulla.



Värinähälytyksen kytkeminen päälle ja pois päältä

- ▶ Valikkonäppäin  ▶ Valikkosivu Asetukset ▶ [] Ääni-asetukset ▶ Kytke värinähälytys päälle ja pois päältä **Värinä**-kohdan vieressä olevalla kytkimellä.

Kun toiminto on kytketty päälle, puhelin ilmoittaa jokaisesta sisä-/ulkopuhelusta, tapahtumasta, syntymäpäivästä ja herätyssoitosta värinähälytyksellä.

Värinähälytys on poiskytettyä niin kauan kuin luuri on laturissa tai liitettyä USB:n kautta tietokoneeseen.

Soittoäänien kytkeminen päälle ja pois päältä pysyvästi

Voit kytkeä soittoäänien pysyvästi päälle ja pois päältä.

- ▶ Avaa tilasivu ▶ Kytke soittoääni päälle tai pois päältä **Ei saa häiritä** -kohdan vieressä olevalla kytkimellä. Tämä asetus ei vaikuta värinähälytykseen.

Tilarivin  -symboli osoittaa, että soittoääni on kytketty pois päältä.

Merkkiäänien kytkeminen päälle ja pois päältä

Luuri ilmoittaa eri toiminnoista ja tilanteista äänillä. Nämä merkkiäänet voidaan kytkeä päälle tai pois päältä toisistaan riippumatta.

- ▶ Valikkonäppäin ▶ Valikkosivu **Asetukset**
 - ▶ [**Ääni-asetukset**].

Voit kytkeä seuraavat toiminnot päälle ja pois päältä oikealla olevilla kytkimillä:

- **Vahvistusäänät:**
Vahvistus-/virheääni syöttöjen jälkeen, merkkiääni uuden viestin saapuessa.
- **Akun varoitus:**
Varoitusääni, kun akun latauksesta on jäljellä alle 10 % (alle 60 sekuntia). Akun varoitusääntä ei kuulu, kun itkuhälytin on kytketty päälle.

[**Ääni-asetukset**] -alavalikossa:

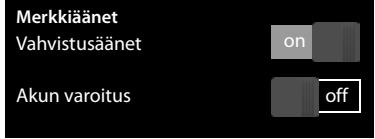

Ei toivottujen puheluiden estäminen

Aikaohjaus ulkopuheluiden yhteydessä

Voit asettaa ajankohdan, jolloin puhelin ei soi ollenkaan.

- ▶ Valikkonäppäin ▶ Valikkosivu **Asetukset** ▶ [**Ääni-asetukset**] ▶ **Luurin äänät**
- ▶ Napauta **Aikaohjaus (soit.ääni pois)** -kohdan vieressä ▶ Napauta **Äänetön alkaen**
 - ▶ Aseta aloitusaika ▶ Tallenna ja palaa painamalla
 - ▶ Aseta lopetusaika **päättymisen** -kohtaan
 - ▶ Kytke aikaohjaus päälle tai pois päältä **Aktivointi**-kohdan vieressä olevalla kytkimellä
 - ▶ Palaa painamalla

Tämä toiminto on asetettava jokaisessa luurissa erikseen.

Ohje

Jos olet määrittänyt puhelinluettelossa oleville tiedoille omia soittoääniä (VIP), puhelin ilmoittaa näistä numeroista saapuvista puhelusta myös tänä aikana.

Tuntemattomista numeroista saapuvien puheluiden mykistys



Voit asettaa puhelimesi niin, että tuntemattomista numeroista (soittajalla on käytössä numero-näytönesto) saapuvista puhelusta ei ilmoiteta soittoaänellä. Puheluista ilmoitetaan ainoastaan näytöllä.

- ▶ Valikkonäppäin ▶ Valikkosivu **Asetukset** ▶ [**Ääni-asetukset**] ▶ **Luurin äänät**
- ▶ Kytke toiminto päälle ja pois päältä **Mykistä tuntem.** -kohdan vieressä olevalla kytkimellä (**on** = soittoaäni on pois päältä).

Sama asetus pätee kaikille rekisteröidyille luureille.



Odotusmelodian kytkeminen päälle ja pois päältä

Voit kytkeä odotusmelodian päälle ja pois päältä ulkopuheluissa sisäisen välipuhelun tai puhelun siirtämisen aikana.

- ▶ Valikkonäppäin  ▶ Valikkosivu **Asetukset** ▶ [ **Ääni-asetukset**].
- ▶ Selaa tarvittaessa **Odotusmelodia**-kohtaan ▶ Kytke odotusmelodia päälle tai pois päältä kytkimellä.

Repeater-toiminnon kytkeminen päälle ja pois päältä

Voit laajentaa puhelimesi kantama-aluetta ja kentän voimakkuutta Repeaterin avulla. Repeater-toiminnon on oltava kytkettynä päälle. Kun toiminto kytketään päälle, tukiaseman kautta meneillään olevat puhelut päättyvät.



- ▶ Valikkonäppäin  ▶ Valikkosivu **Asetukset** ▶ [ **Järjestelmä**].
- ▶ Kytke Repeater-toiminto päälle ja pois päältä **Repeater-tila**-kohdan vieressä olevalla kytkimellä.

Kun Repeater-toiminto on kytketty päälle tai pois päältä, luuri on kytkettävä pois päältä ja takaisin päälle (→ s. 25).

Ohjeita

- ◆ Jos otat Repeaterin käyttöön, ECO DECT -asetuksia ei voida käyttää.
- ◆ Voit liittää tukiasemaan jopa kuusi Gigaset Repeateria.

Järjestelmä-PIN-koodin muuttaminen

- ▶ Valikkonäppäin  ▶ Valikkosivu **Asetukset** ▶ [ **Järjestelmä**].
- ▶ Napauta **Järjestel.-PIN**-kohdan vieressä  ▶ Näppäile nykyinen PIN (tehdasasetus: 0000) ja vahvista painamalla ▶ Näppäile uusi järjestelmä-PIN (4 numeroa, 0–9) ja vahvista painamalla .

Järjestelmä-PIN-koodin tehdasasetuksen palauttaminen

Jos olet unohtanut järjestelmä-PIN-koodin, voit palauttaa sen alkuperäiseen koodiin **0000**. Tällöin **kaikki tukiaseman asetukset** palautuvat ja **kaikkien luurien** rekisteröinnit häviävät!

- ▶ Irrota tukiaseman virtajohto ▶ Paina tukiaseman luurin haku / paging -näppäintä samalla, kun liität virtajohdon takaisin tukiasemaan ▶ Pidä luurin haku / paging -näppäintä painettuna niin pitkään (noin 10 sekuntia), että se alkaa vilkkua.

Puhelimen tehdasasetusten palauttaminen

Voit palauttaa tukiaseman ja luurin yksilöllisiä asetuksia tehdasasetuksiksi toisistaan riippumatta.



Seuraavat asetukset **eivät** palaudu:

- ◆ Päivämäärä ja kellonaika
- ◆ Luurien rekisteröinnit tukiasemaan ja valittuna oleva tukiasema
- ◆ Järjestelmä-PIN
- ◆ Kalenterin ja puhelinluettelon tiedot
- ◆ Valinnantoistoluettelo sekä hakemistojen sisältö
- ◆ Itkuhälytintointoa varten tallennettu ulko- ja sisänumero **Hälytyksen kohde** -asetus palautetaan asetukseen **Ulkonumero**
- ◆ Soitonsiirron kohdenumero

Luurin tehdasasetusten palauttamisen yhteydessä (**Luurin asetusten palautus**) poistetaan muokattavan sivun asetukset (→ s. 19) sekä äänien ja näytön asetukset.

Tukiaseman tehdasasetusten palauttamisen yhteydessä (**Tukias. aset. palautus**) palautetaan seuraavat asetukset: ECO DECT-, tekstiviesti-, järjestelmäasetukset ja luurien nimet. Myös puhelutietojen luettelon tiedot poistetaan.

Luurin/tukiaseman tehdasasetusten palauttaminen

- ▶ Valikkonäppäin  ▶ Valikkosivu **Asetukset**
 - ▶ [ **Järjestelmä**].
- ▶ Napauta **Luurin asetusten palautus** tai **Tukias. aset. palautus** ▶ Valittaessa **Tukias. aset. palautus**:
Näppäile järjestelmä-PIN ja vahvista painamalla  ▶ Vahvista varmistuskysely painamalla **Kyllä**.

[ **Järjestelmä**] -alavalikossa:

Tietojen palautus

Luurin asetus-
ten palautus

Tukias. aset.
palautus



ECO DECT vähentää virrankulusta ja pienentää lähetystehoja.

Lähetystehon (säteilyn) vähentäminen

Normaalissa käytössä (tehdasasetus):

Laitteen kantama-alue on asetettu maksimiin toimitettaessa. Näin varmistetaan optimaalinen lähetysteho. Valmiustilassa luurin lähetysteho (säteily) on nolla. Tukiasema varmistaa muutamin radiotaajuussignaalein yhteyden luuriin. Lähetysteho sovitetaan puhelun aikana automaattisesti luurin ja tukiaseman välisen etäisyyden mukaan. Mitä pienempi etäisyys tukiasemaan on, sitä pienempi on lähetysteho.

Voit pienentää lähetystehoja seuraavasti:

1) Pienentämällä kantama-aluetta, jolloin lähetysteho pienenee jopa 80 %

Suurin mahdollinen kantama-alue ei ole tarpeen useimmissa asunnoissa, liiketiloissa, toimistoissa ja vastaavissa. Kun **Max. kantama** -asetus kytketään pois päältä, lähetysteho pienenee puhelun aikana jopa 80 % kantama-alueen ollessa puolet.

- ▶ Valikkonäppäin ▶ Valikkosivu **Asetukset** ▶ [**Järjestelmä**] ▶ Kytke toiminto päälle tai pois päältä **Max. kantama** -kohdan vieressä olevalla kytkimellä.

Tai:

- ▶ Avaa tilasivu (→ s. 23) ▶ Kytke toiminto päälle tai pois päältä **Max. kantama** -kohdan vieressä olevalla kytkimellä.

Pienennetyn kantama-alueen näyttösymboli → s. 74.

2) Kytkemällä DECT-lähetystehon pois päältä valmiustilassa (Eko-tila+)

Voit kytkeä tukiaseman lähetystehon kokonaan pois päältä valmiustilassa **Ei säteilyä** -asetuksella.



- ▶ Valikkonäppäin ▶ Valikkosivu **Asetukset** ▶ [**Järjestelmä**] ▶ Kytke toiminto päälle tai pois päältä **Ei säteilyä** -kohdan vieressä olevalla kytkimellä (**on**= lähetysteho on pois päältä).

Tai:

- ▶ Avaa tilasivu (→ s. 23) ▶ Kytke toiminto päälle tai pois päältä **Ei säteilyä** -kohdan vieressä olevalla kytkimellä.





Kun lähetysteho on kytketty pois päältä, näytöllä näkyy valmiustilassa kentän voimakkuuden symbolin sijaan -symboli.

Ohjeita

- ◆ **Eko-tila+**-toiminto edellyttää, että kaikki rekisteröidyt luurit tukevat tätä toimintoa.
- ◆ Yhteys muodostetaan automaattisesti vain saapuvien ja lähtevien puheluiden yhteydessä. Yhteyden muodostuminen hidastuu noin kaksi sekuntia.
- ◆ Jotta luuri voi muodostaa yhteyden tukiasemaan nopeasti saapuvan puhelun yhteydessä, luurin on haettava tukiasemaa usein. Tämä lisää virrankulutusta ja vähentää luurin valmius- ja puheaikaa.
- ◆ Kun **Eko-tila+** on käytössä (lähetysteho nolla), kantama-alueetta ei näytetä eikä siitä hälytetä luurissa. Tarkista yhteys varaamalla linja: Paina puhelunäppäintä  pitkään. Kuulet vapaaään.
- ◆ Jos **Eko-tila+**-tilassa olevaan tukiasemaan rekisteröidään luuri, joka ei tue tätä toimintoa, **Eko-tila+** kytketään automaattisesti pois päältä (kantama-alueen näyttö  luureissa kytketään päälle ja kytkin vaihtuu asentoon **off**). Kun kyseisen luurin rekisteröinti poistetaan, **Eko-tila+**-toiminto kytketään automaattisesti takaisin päälle.

Verkossa oleva puhelinvastaaja

Voit käyttää verkossa olevaa puhelinvastaajaa vasta sitten, kun olet **tilannut** palvelun operaattorilta ja tallentanut verkossa olevan vastaajan numeron puhelimeesi.

- ▶ Valikkonäppäin  ▶ Valikkosivu **Asetukset** ▶ [ **Verkkopuhelinvastaaja**].
- ▶ Verkossa olevan vastaajan numeron tallennus:
Napauta **Yhteysnumero**-kohdan vieressä  ▶
Näppäile numero ▶ Vahvista ja tallenna painamalla .
- ▶ Verkossa olevan vastaajan ottaminen käyttöön / pois käytöstä (jos operaattori tukee toimintoa): Napauta **Päällä/Pois** ▶ Kun kuulet puhelinverkosta vahvistusäänen, paina .



Puhelinnumeron tallennuksen jälkeen viestisivulla näkyy seuraava symboli:



Uusia viestejä on saapunut.
(jos operaattori tukee toimintoa)

Verkossa olevan vastaajan ilmoituksen kuunteleminen

- ▶ Siirry Viestit-sivulle ▶ Napauta -symbolia.

Verkossa olevaan vastaajaan soitetaan suoraan. Kaiutintila otetaan käyttöön luurissa. Voit kuunnella viestit.

Usean luurin käyttö

Luurien rekisteröinti

Voit rekisteröidä tukiasemaan jopa kuusi luuria. Kun luuri rekisteröidään, rekisteröintitoimenpiteet on suoritettava **sekä** tukiasemassa **että** luurissa. Molemmat toimenpiteet on suoritettava **60 sekunnin sisällä**.

- ▶ **Tukiasemassa:** Paina luurin haku / paging -näppäintä **pitkään** (vähintään kolme sekuntia).
- ▶ **SL910H-luurissa** (muut luurit, katso "Ohjeita"):

- ▶ Napauta **Rekisteröi**

tai

- ▶ Valikkonäppäin  ▶ Valikkosivu **Asetukset** ▶ [] **Luurit ja tukiasema**
 - ▶ Napauta **Rekisteröi**.

Yhteys tukiasemaan muodostetaan, tämä saattaa kestää jonkin aikaa.

- ▶ Näppäile tarvittaessa järjestelmä-PIN (tehdasasetus: **0000**) ▶ Vahvista PIN painamalla .

Kun rekisteröinti on onnistunut, näytöllä näkyy ilmoitus. Tee luurin asetukset **Asetukset**-valikon kautta (→ s. 10).

Ohjeita

- ◆ Jos tukiasemaan on jo rekisteröity kuusi luuria (kaikki sisänumerot on käytetty), viimeksi rekisteröity luuri (esim. SISÄ 6) korvataan uudella luurilla. Jos tämä ei onnistu, esim. jos luuri ei ole muodostanut yhteyttä tukiasemaan, näytöllä näkyy ilmoitus **Ei vapaata sisänumeroa**. Poista tässä tapauksessa toisen (tarpeettoman) luurin rekisteröinti ja toista rekisteröintitoimenpiteet.
- ◆ Muiden **Gigaset-luurien** ja muiden GAP-laitteiden luurien rekisteröinti aloitetaan kunkin laitteen käyttöohjeessa annettujen ohjeiden mukaan.





Luurin rekisteröinti useaan tukiasemaan

Luuri voidaan rekisteröidä jopa neljään tukiasemaan.



Käytössä oleva tukiasema on se tukiasema, johon luuri on viimeksi rekisteröity. Muut tukiasemat säilyvät käytettävissä olevien tukiasemien luettelossa.



Voit muuttaa tukiasemien järjestystä **milloin tahansa käsin**.

Voit myös asettaa luurin niin, että se vaihtaa tukiasemaan, johon se saa parhaiten yhteyden (**Paras tukiasema**) silloin, kun luurin yhteys nykyiseen tukiasemaan katkeaa.

- ▶ Valikkonäppäin  ▶ Valikkosivu **Asetukset** ▶ [] **Luurit ja tukiasema**.
- ▶ Napauta **Liitetty tukiasema**  ▶ Valitse haluamasi tukiasema tai **Paras tukiasema** ( = valittu).

Luurien rekisteröinnin poistaminen

- ▶ Valikkonäppäin  ▶ Valikkosivu **Asetukset** ▶ [] **Luurit ja tukiasema**].
- ◆ Haluat poistaa käytössä olevan luurin rekisteröinnin:
 - ▶ Napauta **Poista rekisteröinti** ▶ Näppäile tarvittaessa järjestelmä-PIN (tehdasasetus: **0000**)
 - ▶ Vahvista PIN painamalla ▶ Vahvista rekisteröinnin poistaminen painamalla **Kyllä**.



Jos luuri on rekisteröity muihin tukiasemiin, luuri vaihtaa tukiasemaan, johon se saa parhaiten yhteyden (**Paras tukiasema**; → s. 46).
- ◆ Haluat poistaa muun luurin rekisteröinnin:
 - ▶ Napauta **Rekisteröidyt luurit**  ▶ [] **Poista rekist.**] ▶ Napauta luurin vieressä
 - ▶ [] **Poista rekist.**] ▶ Näppäile tarvittaessa järjestelmä-PIN ▶ Vahvista painamalla **Kyllä**.

Luurin haku ("paging")

- ▶ Paina tukiaseman luurin haku / paging -näppäintä (→ s. 2) **lyhyesti**.



Kaikki luurit soivat yhtä aikaa ("paging"), myös silloin, kun soittoaänet on kytketty pois päältä (**poikkeus**: luurit, joissa itkuhälytintoiminto on päällä).

Haun lopettaminen

- ▶ **Tukiasemassa**: Paina luurin haku / paging -näppäintä **lyhyesti** tai
- ▶ **Luurissa**: Paina  tai  tai napauta [] **Äänetön**] tai
- ▶ **Älä tee mitään**: Luurin haku päättyy **automaattisesti** kolmen minuutin kuluttua.

Luurin nimen muuttaminen

Rekisteröitäessä useampia luureja niille määritetään automaattisesti nimet **SISÄ 1**, **SISÄ 2** jne. Voit muuttaa määritystä seuraavasti:

- ▶ Napauta **Asetukset**-valikossa [] **Luurit ja tukiasema**].
- ▶ Napauta **Rekisteröidyt luurit**  ▶ Valitse luuri.
- ▶ Poista vanha nimi painamalla  ja näppäile uusi nimi (enintään 10 aakkosnumeerista merkkiä) ▶ Vahvista painamalla .

Sisäpuhelut

Samaan tukiasemaan rekisteröityjen luurien väliset sisäpuhelut ovat maksuttomia.

- ▶ Siirry valintasivulle ▶ Napauta [ **Sisänumero**] ▶ Valitse tarvittaessa luuri luettelosta tai napauta **Kaikki luurit (ryhmäkutsu)** .

Kun painat luettelon avaamisen jälkeen , ryhmäkutsu soitetaan suoraan kaikkiin luureihin.

Sisäinen välipuhelu / puhelun välitys toiseen luuriin

Puhut **ulkopuhelua** ja haluat välittää puhelun **sisänumeroon** tai soittaa puhelun sisänumeroon.

- ▶ Napauta [ **Välipuhelu**] ja sitten **Sisänumero**.
- ▶ Jos tukiasemaan on rekisteröity enemmän kuin kaksi luuria, valitse luuri tai **Kaikki**.

Sisänumeroon soittaminen: Puhut sisäpuhelua ja palaat takaisin ulkopuheluun:

- ▶ Napauta [ **Lopeta neuv.**].

Ulkopuhelun välitys: Voit välittää puhelun kahdella tavalla:

- ▶ Odota, kunnes puheluun vastataan ja laske sitten luuri alas.

Paina .

tai

- ▶ Laske luuri alas ennen kuin numerosta vastataan: Paina .



Jos numerosta ei vastata, lopeta välipuhelu painamalla [ **Lopeta neuv.**].

Vuorottelu/neuvottelu

Puhut puhelua, kolmas osapuoli asetetaan pitoon. Molemmat osapuolet näkyvät näytöllä.

- ▶ **Vuorottelu:** Napauta näytöllä osapuolta, jonka kanssa haluat puhua.

Tai:

- ▶ **3 osallistujan neuvottelupuhelun soittaminen:** Napauta [ **Neuvott.**].
- ▶ **Neuvottelupuhelun lopettaminen:** Napauta [ **Lopeta vpuh.**]. Palaat takaisin vuorottelutilaan ja puhelusi yhdistetään jälleen osapuolelle, jonka kanssa aloitit neuvottelupuhelun.

Jokainen neuvottelupuhelun osallistuja voi lopettaa puhelunsa painamalla lopetusnäppäintä tai sulkemalla luurin.

Ulkopuheluun osallistuminen

Puhut ulkopuhelua. Toisesta sisänumerosta on mahdollista osallistua puheluusi (ns. neuvottelupuhelu).

Edellytys: Rinnankytkentä-toiminto on kytketty päälle.

Sisäinen rinnankytkentä päälle ja pois päältä

- ▶ Napauta **Asetukset**-valikossa [ Puhelut].
- ▶ Kytke toiminto päälle **Rinnankytkentä**-kohdan vieressä olevalla kytkimellä.

Sisäinen rinnankytkentä

Linja on varattu ulkopuhelun takia. Näytöllä näkyy asiasta kertova ilmoitus. Voit osallistua meneillään olevaan ulkopuheluun.

- ▶ Paina **pitkään** . Kaikki puheluun osallistujat kuulevat merkkiään. Soittajan tietoja ei näy.

Rinnankytkennän lopettaminen

- ▶ Paina . Kaikki puheluun osallistujat kuulevat merkkiään.

Bluetooth-laitteet

Voit rekisteröidä jopa viisi datalaitetta (tietokone, PDA, matkapuhelin) ja yhden Bluetooth-kuulokkeen. Bluetooth on otettava käyttöön luurissa, laitteiden näkyvyys on tarkistettava ja laitteet on rekisteröitävä luuriin.

Datalaitteiden avulla voit siirtää puhelinluettelotietoja ja **Gigaset QuickSync** -ohjelman (→ s. 70) avulla soittoääniä ja kuvia luuriin.

Ohjeita

- ◆ Kuulokkeessa on oltava **kuuloke-** tai **kaiutinprofiili**. Kaiutinprofiilia käytetään ensisijaisesti.
- ◆ Yhteyden muodostuminen kuulokkeeseen saattaa kestää jopa viisi sekuntia.

Bluetooth-tila päälle ja pois päältä

Voit kytkeä Bluetooth-tilan päälle ja pois päältä tilasivun (→ s. 23) kautta tai seuraavasti:

- ▶ Valikkonäppäin ○ ▶ Valikkosivu **Asetukset** ▶ [ **Bluetooth**] ▶ Kytke Bluetooth päälle ja pois päältä **Aktivointi**-kohdan vieressä olevalla kytkimellä.

Kun Bluetooth on käytössä:

- ◆ tilarivillä näkyy  (→ s. 73)
- ◆ luuri voi olla yhteydessä kaikkien **Tunnetut laitteet** -luettelossa olevien laitteiden kanssa
- ◆ luuri näkyy sen kantama-alueella oleville Bluetooth-laitteille
- ◆ jos tunnettujen laitteiden luettelossa on kuuloke, luuri muodostaa siihen yhteyden
- ◆ luuri hakee kantama-alueella olevia Bluetooth-laitteita

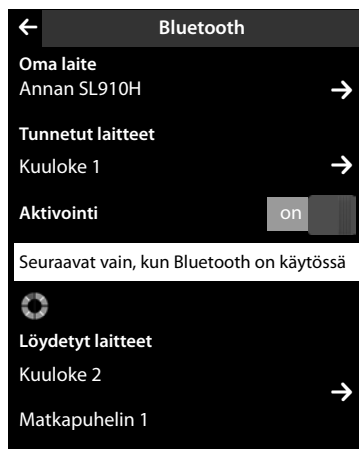

Bluetooth-laitteiden hakeminen ja rekisteröinti (tunnettuihin lisääminen)

Bluetooth-tilassa luurin ja Bluetooth-laitteen välinen etäisyys saa olla enintään 10 m.

Ohjeita



- ◆ Kuulokkeen rekisteröinti korvaa edellisen kuulokkeen rekisteröinnin.
- ◆ Jos kuuloke on rekisteröity johonkin muuhun laitteeseen, **poista** tämä yhteys käytöstä ennen rekisteröinnin aloittamista.

Haun aloittaminen

Haku alkaa, kun avaat Bluetooth-sivun ja otat Bluetooth-toiminnon käyttöön.

Luuri hakee kantama-alueella olevia Bluetooth-laitteita. Kaikki löydetty laitteet lisätään **Löydetty laitteet** -luetteloon.

Laitteen tunnistaminen – lisääminen tunnettujen laitteiden luetteloon

- ▶ Napauta **Löydetyt laitteet** -luettelon vieressä  (katso kuva yllä).
- ▶ Valitse laite **Löydetyt laitteet** -luettelosta ▶ Napauta [ **Tunn. laite**] ▶ Näppäile tarvittaessa rekisteröitävän laitteen PIN ▶ Vahvista painamalla .

Datalaitteen PIN: Näppäile mahdollinen PIN-koodi luuriin ja datalaitteeseen (0–16 merkkiä).

Kuulokkeen PIN: **0000** on yleensä esiasetettu valmiiksi. Tämän takia PIN-koodi on näppäiltävä vain poikkeustapauksissa.

Jos **Tunnetut laitteet** -luettelossa on jo kuusi tietoa, viimeinen korvataan. **Poikkeus:** Kuuloke korvaa vain kuulokkeen.



Haun lopettaminen

- ▶ Napauta  ja sulje alavalikko **Bluetooth** tai kytke Bluetooth pois päältä.



Tunnettujen laitteiden luettelon muokkaaminen

Luettelon avaaminen



- ▶ Napauta **Bluetooth**-alavalikossa **Tunnetut laitteet** -kohdan vieressä 

Laitenimen vieressä oleva -symboli tarkoittaa luettelossa kuuloketta ja -symboli data-laitetta.

Laitteen rekisteröinnin poistaminen



- ▶ Avaa **Tunnetut laitteet** -luettelo ▶ Napauta [ **Poista**] ▶ Valitse yksi tai useampi laite napauttamalla kunkin laitteen vieressä  ▶ Napauta [ **Poista**] ▶ Napauta **Kyllä**.

Laitteen nimen muuttaminen

- ▶ Avaa **Tunnetut laitteet** -luettelo ▶ Valitse laite ▶ Poista nykyinen nimi painamalla 
 - ▶ Näppäile nimi (enintään 16 merkkiä) ▶ Vahvista painamalla .

Rekisteröimättömän Bluetooth-laitteen hylkääminen/hyväksyminen



Kun Bluetooth-laite, joka ei ole tunnettujen laitteiden luettelossa, yrittää muodostaa yhteyden, sinua pyydetään näppäilemään laitteen PIN-koodi (bonding).

- ▶ **Hylkääminen:** Napauta  tai paina .

Tai:

- ▶ **Hyväksyminen:** Näppäile laitteen PIN ▶ Vahvista painamalla 
 - ▶ Napauta **Kyllä:** Lisää **Tunnetut laitteet** -luetteloon. Tai:
 - ▶ Napauta **Ei:** Laite otetaan väliaikaisesti käyttöön.

Luurin Bluetooth-nimen muuttaminen

- ▶ Napauta **Bluetooth**-alavalikossa **Oma laite**. Jos Bluetooth ei ole käytössä, se otetaan käyttöön ▶ Poista nykyinen nimi tarvittaessa painamalla  ▶ Näppäile uusi nimi ▶ Vahvista painamalla .

Puhelun siirtäminen luurista Bluetooth-kuulokkeeseen

Edellytys: Bluetooth on käytössä ja Bluetooth-kuulokkeen ja luurin välinen yhteys on muodostettu.

- ▶ Paina kuulokkeen puhelunäppäintä.

Yhteyden muodostuminen luuriin saattaa kestää jopa viisi sekuntia.

Säädä Luurin äänenvoimakkuus/Mikrofonin herkkyys painamalla [ Äänenvoim.].

Lisätietoja kuulokkeesta on kuulokkeen käyttöohjeessa.

Ohje

Jos tukiasemaan on liitetty yhtä aikaa sekä langalliset että Bluetooth-kuulokkeet, langallista kuuloketta ei voida käyttää.

Puheluun vastaaminen Bluetooth-kuulokkeella

Edellytys: Bluetooth on käytössä ja Bluetooth-kuulokkeen ja luurin välinen yhteys on muodostettu.

Paina kuulokkeen puhelunäppäintä vasta, kun puhelusta ilmoitetaan kuulokkeessa.

Lisätietoja kuulokkeesta on kuulokkeen käyttöohjeessa.

Puhelinluettelo (osoitekirja)

Voit tallentaa **puhelinluettelotietoon** jopa kahdeksan numeroa, etu- ja sukunimen, syntymäpäivän/merkkipäivän sekä muistutuksen, VIP-soittoäänien sekä soittajan kuvan. Voit synkronoida puhelinluettelon tietokoneen Outlook-yhteystietojen kanssa ja ladata luuriin soittoaäniä ja kuvia (→ s. 70).

Jokaiselle luurille luodaan oma puhelinluettelo (johon mahtuu jopa 500 tietoa). Voit lähettää luettelot ja tiedot toisiin luureihin (→ s. 55). Tietokoneen ja maksuttoman Gigaset QuickSync -ohjelman (→ s. 70) avulla voit synkronoida puhelinluettelotiedot Google- ja Outlook-yhteystietojen kanssa (→ s. 70).

Ohje

Voit määrittää puhelinnumeroille pikavalintoja valmiustilanäytön muokattavalle sivulle (→ s. 19).

Tietojen pituus

8 puhelinnumeroa: kussakin enintään 32 numeroa
 Etu- ja sukunimi: kumpikin enintään 16 merkkiä

Puhelinluettelotietojen hallinta

Puhelinluettelon avaaminen

- ▶ Napauta valikkonäppäintä [Luettelo] tai
- ▶ valintasivulla tai puhelun aikana [Puh.luettelo].

Uuden tiedon lisääminen

- ▶ Avaa puhelinluettelo ▶ Napauta **Uusi tieto**.
- ▶ Näppäile tiedon eri osat yksittäisten kenttien kautta (nimi, numero, VIP-soittoääni, syntymäpäivä). Napauta kunkin tiedon vieressä ▶ Kun olet näppäilyt tiedot tarvittaviin osiin, vahvista kukin tiedon osa painamalla tai [✓ **Valitse**].
 Kun luot tiedon, sille on määritettävä vähintään yksi puhelinnumero.
- ▶ **Soittajan kuvan lisääminen:** Napauta . Valitse kuva napauttamalla / ja napauta [✓ **Valitse**].
- ▶ **Tiedon ensisijaisen numeron määrittäminen:** Ensisijaiseen numeroon soitetaan automaattisesti, kun napautat tietoa puhelinluettelossa tai painat yksityiskohtaisessa näkymässä . Numeron kohdalla on -merkki (vihreä).
 Asetuksen muuttaminen: Paina haluamasi numeron vieressä .

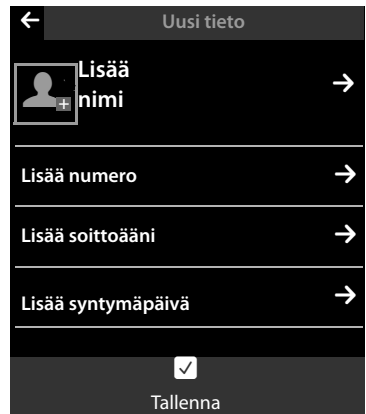

Puhelinluettelotiedon tallentaminen

- ▶ Napauta [**Tallenna**].

Tiedon katsominen (yksityiskohtainen näkymä)

► Avaa puhelinluettelo ► Napauta haluamasi tiedon vieressä

Puhelinluettelotiedon yksityiskohtainen näkymä näkyy näytöllä.

Tiedon muuttaminen

► Napauta yksityiskohtaisessa näkymässä [Muuta].

- Etu- tai sukunimen tai numeron muuttaminen/poistaminen: ► Napauta ► Napauta tarvittaessa vastaavaa kenttää ► Näppäile nimi/numero tai muuta sitä ► Vahvasta painamalla .
 - Numeron lisääminen: Napauta **Lisää numero** -kohdan vieressä ► Näppäile numero ja vahvasta painamalla .
 - VIP-soittoäänien tai syntymäpäivän poistaminen: ► Napauta **Lisää soittoääni** / **Lisää syntymäpäivä** -kohdan vieressä ► Napauta [Ei soittoääntä] / [Ei synt.pvää].
 - Soittajalle määritetyn kuvan poistaminen: ► Napauta soittajan kuvaa ► Napauta [Ei kuvaa].
 - Ensisijaisen numeron muuttaminen: ► Voit ottaa toisen ensisijaisen numeron käyttöön napauttamalla numeron vieressä .
- Napauta [Tallenna].

Tiedon poistaminen

► Yksityiskohtaisessa näkymässä: Napauta [Poista] ► Vahvasta painamalla **Kyllä**.

Kaikkien puhelinluettelotietojen poistaminen:

- Valikkonäppäin ► Valikkosivu **Asetukset** ► [**Järjestelmä**] ► (Selaa tarvittaessa)
► Napauta **Luettelon tyhjennys** -kohdan vieressä ► Napauta **Puhelinluettelo**-kohdan vieressä ► Vahvasta painamalla **Kyllä**.

Puhelinluettelon vapaan tallennustilan tarkistaminen

► Avaa puhelinluettelo ► Napauta [Muisti].

Puhelinluettelotietojen järjestys

Voit määrittää, järjestetäänkö tiedot etu- vai sukunimen mukaan.

► Avaa puhelinluettelo ► Napauta [**Sukunimi**] tai [**Etunimi**].

Jos tiedolle ei ole määritetty nimeä, ensisijainen numero (vihreällä pisteellä merkitty numero, → s. 53) kopioidaan sukunimi-kenttään. Nämä tiedot ovat luettelossa ensimmäisenä valitusta järjestyksestä riippumatta.

Järjestys on seuraava:

Välilyönti | Numerot (0–9) | Kirjaimet (aakkosjärjestyksessä) | Muut merkit.

Puhelinluettelotiedon valitseminen, puhelinluettelon selaaminen

Jos puhelinluettelossa on enemmän kuin seitsemän tietoa, oikealla puolella näkyy aakkosellinen hakemisto. Voit toimia seuraavasti:

- ◆ Sela etsimäsi nimen kohdalle.
- ◆ Napauta hakemistossa alkukirjainta. Näyttö siirtyy ensimmäisen tällä kirjaimella alkavan nimen kohdalle. Jatka selaamista tarvittaessa haluamasi tiedon kohdalle. Selattaessa hakemiston päällä näkyy ajoittain selauspalkki.

Tiedon/puhelinluettelon kopioiminen toiseen luuriin

Edellytykset:

- ◆ Vastaanottava ja lähettävä luuri on rekisteröity samaan tukiasemaan.
- ◆ Vastaanottava luuri ja tukiasema kykenevät lähettämään ja vastaanottamaan puhelinluettelon tietoja.

Voit kopioida koko puhelinluettelon, yksittäisen tiedon tai useita yksittäisiä tietoja.

Ohjeita

- ◆ Ulkopuhelu keskeyttää kopioimisen.
- ◆ Soittajien kuvien ja äänien kopiointi ei ole mahdollista. Syntymäpäivästä kopioidaan vain päivämäärä.
- ◆ Tiedon kopiointiin yhteydessä kahden vCard-toimintoa tukevan luurin välillä:
Jos vastaanottavan osapuolen puhelimessa ei ole vastaavanimistä tietoa, luodaan uusi tieto.
Jos kyseiselle nimelle on jo olemassa tieto, uusi numero lisätään tietoon. Jos numeroita on yhteensä yli kahdeksan, samalle nimelle luodaan toinen tieto.
- ◆ Jos vastaanottava luuri ei tue vCard-toimintoa: Jokaiselle numerolle luodaan ja lähetetään oma tieto.
- ◆ Luurisi vastaanottaa tietoja luurista, joka ei tue vCard-toimintoa: Tiedot, joille on jo tallennettu numeroita, hylätään. Muussa tapauksessa luodaan uusi tieto.

Yksittäisten tietojen kopioiminen

- ▶ Avaa tiedon yksityiskohtainen näkymä (→ s. 54) ▶ Napauta [ **Kopioi**] ▶ Vastaa kyselyyn valitsemalla **Sisäinen luuri** ▶ Valitse vastaanottava luuri.

Onnistuneen kopioinnin jälkeen:

- ▶ Napauta **Kyllä**, jos haluat lähettää muita tietoja. Muussa tapauksessa napauta **Ei**.





Koko puhelinluettelon kopioiminen

- ▶ Avaa puhelinluettelo (→ s. 53). Napauta [ **Kopioi lista**] ▶ Vastaa kyselyyn valitsemalla **Sisäinen luuri** ▶ Valitse vastaanottava luuri.

Kopioimisen keskeyttäminen

- ▶ Paina .

Puhelinluettelon kopioiminen vCard-käyntikorteiksi Bluetoothin avulla

- ▶ Avaa puhelinluettelo (→ s. 53).
 - ▶ **Koko puhelinluettelon kopioiminen:** Napauta [ Kopioi lista].
Tai:
 - ▶ **Tiedon kopioiminen:** Napauta tiedon vieressä  ja sitten [ Kopioi].
- ▶ Napauta näytöllä näkyvässä ponnahdusikkunassa **Bluetooth-laite**. Bluetooth otetaan tarvittaessa käyttöön.
- ▶ Vastaanottavan laitteen valitseminen:
 - ▶ Valitse vastaanottava laite tunnettujen laitteiden luettelosta (→ s. 51). Kopioiminen alkaa. Tai:
 - ▶ Napauta [ Haku] ja valitse vastaanottava laite **Löydetyt laitteet** -luettelosta
 - ▶ Näppäile vastaanottavan laitteen PIN ja napauta .

Käyntikortin (vCard) vastaanottaminen Bluetoothilla

Edellytys: Luuri on valmiustilassa. Bluetooth on käytössä.



- ▶ Jos lähettäjä on **Tunnetut laitteet** -luettelossa (→ s. 51), vastaanotto tapahtuu automaattisesti.
- ▶ Jos lähettäjä ei ole **Tunnetut laitteet** -luettelossa, näppäile lähettävän laitteen PIN-koodi ja napauta . Valitse käyntikortin siirtämisen jälkeen, lisätäänkö laite **Tunnetut laitteet** -luetteloon (**Kyllä**) vai ei (**Ei**).

Näytöllä näkyvän puhelinnumeron kopioiminen puhelinluetteloon

Voit kopioida puhelinluetteloon mm. puhelutietojen luettelossa tai valinnantoistoluettelossa, saapuneiden tekstiviestien luettelossa tai luonnokset-luettelossa tai tekstiviestissä olevia numeroita sekä numeroita, joihin olet juuri soittanut tai jotka olet näppäillyt soittamista varten.

- ▶ Napauta valintasivulla tai luettelotiedon yksityiskohtaisessa näkymässä [ **Kopioi**] (toimintoriviä on tarvittaessa selattava).

Tai:

- ▶ Napauta tekstiviestin yksityiskohtaisessa näkymässä lähettäjä- tai vastaanottaja-kenttää tai viestin tekstissä olevaa merkittyä numeroa. Napauta näytölle avautuvassa ponnahdus-ikkunassa **Kopioi luetteloon**.
- ◆ **Uuden tiedon lisääminen:** ▶ Napauta [ **Uusi tieto**]. Numero kopioidaan tiedon ensimmäiseksi numeroksi **Koti**-numerotyyppinä ▶ Täydennä tietoa tarvittaessa ▶ Napauta [ **Tallenna**].

Tai:



- ◆ **Numeron lisääminen olemassa olevaan tietoon:**
 - ▶ Valitse tieto ▶ Napauta **Lisää** -painiketta.
 - Numeron numerotyyppiä määritetään **Koti** ▶ Täydennä tai muuta tietoa tarvittaessa ▶ Napauta [ **Tallenna**].

Tai:

- ▶ Valitse tieto ▶ Valitse korvattava numero ▶ Napauta **Kyllä** ▶ Täydennä tai muuta tietoa tarvittaessa ▶ Napauta [ **Tallenna**].

Puhelinnumeron kopioiminen puhelinluettelosta

Voit avata puhelinluettelon joissakin tilanteissa, ja kopioida sieltä numeron esim. tekstiviestin **Vastaanottaja**-kenttään tai numeroon soittamista varten (myös esivalintanumeroiden syöttämisen jälkeen).

- ▶ Avaa puhelinluettelon tilanteen mukaan painamalla [ **Puh.luettelo**] tai [].
- ▶ Kopioi tiedon ensisijainen numero napauttamalla puhelinluettelotietoa.

Tai:

- ▶ Napauta tiedon vieressä  ja sitten kopioitavaa numeroa.

Pikavalinnan/pikavalintaluettelon määrittäminen

Edellytys: Puhelinluetteloon on määritetty vähintään yksi tieto.

Voit määrittää puhelinluettelossa olevan numeron pikavalinnaksi kahdella tavalla:

- ◆ Voit määrittää kullekin numerolle symbolin muokattavalla (omalla) sivulla.
- ◆ Voit kopioida numeron pikavalintaluetteloon.

Pikavalintasymbolin määrittäminen muokattavalla sivulla

- ▶ Siirry muokattavalle sivulle ja aloita määrittäminen (s. 19).
- ▶ Vedä pikavalinnan -symboli valintariviltä sivulle ▶ Valitse puhelinluettelotieto ▶ Jos tietoon on tallennettu useita numeroita, näytölle avautuu yksityiskohtainen näkymä: Valitse puhelinnumero.
Toista toimenpide muille numeroille.

Pikavalinnalle määritetään yksi oikealla olevista symboleista. Numeroa ei lisätä pikavalintaluetteloon.

Numeron valitseminen: ▶ Napauta muokattavalla sivulla pikavalintasymbolia.

Pikavalinnan muuttaminen:

- ▶ Muuta puhelinluettelossa olevaa numeroa. Muokattavalla sivulla olevaa pikavalintaa muutetaan vastaavasti.

Tai:

- ▶ Poista muokattavalla sivulla oleva pikavalinta ja määritä uusi pikavalintasymboli ja uusi numero.

Pikavalinnan poistaminen



- ▶ Vedä poistettava pikavalintasymboli muokkaustilassa valintariville. Puhelinluettelotieto ei muutu.

Tai:



- ▶ Poista numero puhelinluettelosta. Pikavalintasymboli poistetaan automaattisesti muokattavalta sivulta.

Puhelinnumeron kopioiminen pikavalintaluetteloon



Voit määrittää pikavalintaluetteloon seitsemän usein tarvitsemaasi numeroa puhelinluettelostasi.

- ▶ Siirry valintasivulle ▶ Napauta [ **Pikavalinta**] ▶ Napauta [ **Uusi tieto**] ▶ Valitse puhelinluettelotieto ▶ Jos tietoon on tallennettu useita numeroita, näytölle avautuu yksityiskohtainen näkymä: Valitse puhelinnumero.

Numeron valitseminen:

- ▶ Siirry valintasivulle ▶ Napauta [ **Pikavalinta**] ▶ Valitse tieto.
 - Jos valintasivun numerokenttä on tyhjä, numeroon soitetään heti.
 - Jos numerokentässä on jo merkkejä, näiden merkkien jäljessä oleva numero lisätään numerokenttään.
 - ▶ Muuta numeroa numerokentässä tarvittaessa ▶ Paina .

Tietojen poistaminen:

- ▶ Napauta [ **Poista**] ▶ Napauta peräjälkeen kaikkia poistettavia tietoja ja sitten [ **Poista**].

Soittajan kuva
asetettu:



Muutoin:





Anne
Sand
0717
123456789

Ohje



Jos muutat numeroa puhelinluettelossa tai poistat sen siitä, myös pikavalintaluettelossa oleva numero muutetaan tai poistetaan automaattisesti.

Puhelutietojen luettelo

Puhelin tallentaa erilaisia puhelutyyppjeä:

- ◆  **Kaikki:** Kaikkien puhelutietojen (vastaamattomat, soitetut, vastatut) luettelo (**Puhelutiedot**)
- ◆  **Ohitetut:** Vastaamattomien puheluiden luettelo
- ◆  **Hyväksytyt:** Vastattujen puheluiden luettelo (
- ◆  **Lähtevät:** Soitettujen puheluiden luettelo (valitut numerot)

Kaikkien puhelutietojen luettelossa  näytetään enintään 60 tietoa, muiden puhelutyyppien luetteloissa kussakin viimeiset 20 tietoa.

- ▶ Kun avaat puhelutietojen luettelon viestisivun tai viestien ponnahdusilmoituksen (→ s. 20) kautta, näytölle avautuu **Vastaamattomat puhelut** -luettelo.
- ▶ Kaikkien puhelutietojen luettelo näkyy näytöllä, kun puhelutiedot avataan seuraavilla tavoilla:
 - Valikonäppäimellä  **Puhelutiedot**,
 - Valintasivun  **Puhelut** -vaihtoehdolla
 - Muokattavan sivun  **Puhelutiedot** -toiminnolla

Siirtyminen eri puhelutyyppien luettelosta toiseen:

- ▶ Napauta sivun alareunassa olevaa haluamasi puhelutyyppin symbolia.



Kalenteri

Voit asettaa jopa **100 tapahtuman** muistutukset. Puhelinluetteloon tallennetut syntymäpäivät kopioidaan kalenteriin. Nykyinen päivä näkyy kalenterissa harmaalla korostettuna. Päivät, joille on asetettu tapahtumia, on merkitty palkilla. Päivää valittaessa päivä näkyy värillisenä.



Tapahtuman tallentaminen kalenteriin

Edellytys: Päivämäärä ja kellonaika on asetettu (→ s. 10).

- ▶ Valikkonäppäin ▶ [**Kalenteri**] ▶ Aseta kuukausi napauttamalla / ▶ Napauta haluamaasi päivää ja napauta sitten [**Uusi**].

Voit asettaa seuraavat tiedot:

- **Teksti:** Tapahtuman nimi (esim. hammaslääkäri, elokuvaan Annan kanssa).
- **Aika:** Tapahtuman ajankohta (tunnit ja minuutit).
- **Muistutus:** Lisäksi voit asettaa tapahtumalle muistutussoiton kuulumaan ennen tapahtuman ajankohtaa. Aseta aika liukusäätimellä **15 min** ja **1 vko** välillä.
- **Merkkiääni:** Kytke merkkiääni päälle ja pois päältä napauttamalla / .

- ▶ Napauta [**Tallenna**].



Muistutussoiton soittoäänien ja äänenvoimakkuuden asettaminen

- ▶ Valikkonäppäin ▶ **Asetukset**-valikkosivu ▶ [**Ääni-asetukset**] ▶ Napauta **Muistutuksen merkkiääni** -kohdan vieressä .
- ▶ Säädä äänenvoimakkuutta painamalla / tai voimistuva äänenvoimakkuus **Voimistuva**-kohdan vieressä olevalla kytkimellä.
- ▶ Napauta **Merkkiääni**-kohdan vieressä ▶ Valitse soittoääni ▶ Tallenna ja palaa painamalla .

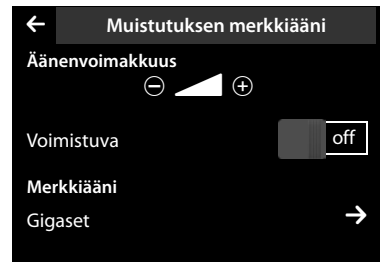

Tapahtumien ja syntymäpäivien muistutus

Tapahtumasta/syntymäpäivästä ilmoitetaan näytöllä valmiustilassa ja siitä muistutetaan 60 sekunnin ajan.

Muistutussoiton kytkeminen pois päältä ja kuittaaminen tekstiviestillä:

- ▶ Kuittaa ja sulje muistutus napauttamalla **Pois**.

Tai:

- ▶ Napauta **Kirjoita viesti**. Tekstiviestieditori avautuu näytölle.

Tapahtumasta/syntymäpäivästä ilmoitetaan luurissa **puhelun aikana kerran** merkkiäänellä. Kun soittoaäni on kytketty pois päältä, muistutussoitto ei kuulu.

Kuittaamattomien tapahtumien/syntymäpäivien näyttö

Seuraavat tapahtumat ja syntymäpäivät tallennetaan **Muistutukset/tapahtumat**-luetteloon:

- ◆ Et ole kuitannut kyseisen tapahtuman/syntymäpäivän muistutusta.
- ◆ Tapahtumasta/syntymäpäivästä ilmoitettiin puhelun aikana.
- ◆ Luuri oli tapahtuman/syntymäpäivän hetkellä pois päältä.



Näytöllä näytetään viimeiset 20 tietoa.

Muistutukset/tapahtumat-luettelo näkyy viestisivulla (→ s. 20) viereisessä kuvassa näkyvänä symbolina:

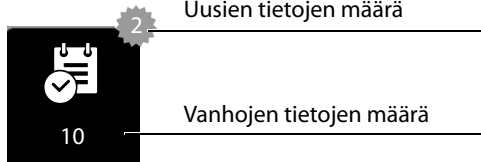

- ▶ **Luettelon avaaminen:** Siirry Viestisivulle ja napauta .



Tietojen poistaminen

- ▶ Avaa luettelo ▶ Napauta [ **Poista**] ▶ Napauta peräjälkeen kaikkia poistettavia tietoja ja sitten [ **Poista**].

Luettelon kaikkien tapahtumien poistaminen:





- ▶ Valikkonäppäin  ▶ Valikkosivu **Asetukset** ▶ [ **Järjestelmä**] ▶ **Luettelon tyhjennys** (selaa tarvittaessa) ▶ Napauta **Kaikki muistutukset** -kohdan vieressä  ▶ Vahvista painamalla **Kyllä**.

Kaikki vanhentuneet tapahtumat ja **Muistutukset/tapahtumat**-luettelon tiedot poistetaan.

Herätys

Edellytys: Päivämäärä ja kellonaika on asetettu (→ s. 10).

Voit asettaa herätyksen ja kytkeä sen päälle ja pois päältä tilasivun (→ s. 23) kautta tai seuraavasti:

- ▶ Valikkonäppäin  ▶ [ **Herätyskello**] ▶ Kytke herätys päälle tai pois päältä näytön yläreunassa olevalla kytkimellä.
- ▶ Muuta herätyksen asetuksia napauttamalla [ **Muuta**].
- ▶ Aseta herätysajan tunnit ja minuutit (ajan asetus → s. 11).
- ▶ Napauta seuraavalla rivillä viikonpäiviä, jolloin haluat herätyksen olevan käytössä (oranssi = valittu).
- ▶ Napauta **Soittoääni**-kohdan vieressä  ▶ Valitse herätyssoitolle soittoaäni ▶ Palaa painamalla .
- ▶ Napauta [**Tallenna**].

Herätyssoitto näkyy näytöllä ja kuuluu valittuna soittoaänenä enintään 180 sekunnin ajan. Puhelun aikana herätys kuuluu vain lyhyenä merkkiäänenä.



Ohje

Herätysäänen voimakkuus kasvaa asteittain joka soitolla (asetettu valmiiksi).

Herätyssoitto pois päältä / herätyssoiton toisto tauon jälkeen (torkku)

Edellytys: Luuri soittaa herätyssoiton.

- ▶ **Kytkeminen pois päältä:** Napauta **Pois**.

Tai:

- ▶ **Torkkutoiminto:** Napauta **Torkku**. Herätyssoitto toistuu viiden minuutin kuluttua. Herätyssoitto kytkeytyy pois päältä 24 tunniksi toisen soittokerran jälkeen.

Itkuhälytin

Kun itkuhälytintoiminto on kytketty päälle, luuri soittaa tallennettuun kohdenumeroon (sisä- tai ulkonumero) heti, kun tietty äänentaso luurin läheisyydessä ylittyy.

Itkuhälytyssoitto ulkonumeroon katkeaa noin 90 sekunnin kuluttua (= yhteyden muodostamiseen ja soittoon kulunut aika). Sisänumeroon ohjattu itkuhälytyssoitto katkeaa noin kolmen minuutin kuluttua (tukiasemakohtainen). Itkuhälytyssoiton aikana ovat itkuhälytyssoiton kohteena olevan luurin puhelu- ja valikkonäppäin lukittu ja kaiutin kytketty pois päältä.

Luuri ilmoittaa saapuvista puheluista vain näytöllä, näytön taustavalo vähenee puoleen. Värihälytys, soittoäänet, merkkiäänet ja luurin haku -soitto on kytketty pois päältä.





Jos vastaat saapuvaan puheluun, itkuhälytintoiminto keskeytyy puhelun ajaksi, mutta toiminto on edelleen päällä.

Itkuhälytintä ei voida kytkeä pois päältä kytkemällä luuri pois päältä ja takaisin päälle.



Tärkeää

- ◆ **Tarkista itkuhälytintoiminnossa käytettävän luurin toiminta ja asetukset (äänenherkkyytaso, yhteyden muodostaminen ulkonumeroon).**
Huomaa, että itkuhälytintoiminto otetaan käyttöön vasta 20 sekunnin kuluttua päällekytkemisen jälkeen.
- ◆ Aseta luuri **laturiin** siten, että etuosan mikrofoni osoittaa vauvaa kohti ja luurin ja vauvan välinen etäisyys on enintään 1–2 metriä.
- ◆ Puhelinvastaaja ei saa olla kytkettynä päälle itkuhälytyssoiton kohdenumerossa.

Asetusten muuttaminen

- ▶ Valikkonäppäin  ▶ [ Itkuhälytin] ▶ Napauta [ Muuta] ▶ Valitse äänenherkkyytaso (**Korkea** tai **Matala**) ja itkuhälytyssoiton kohde (**Sisänumero** tai **Ulkonumero**).
- ▶ Napauta **Numero**-kohdan vieressä  ▶ Näppäile itkuhälytyssoiton kohdenumero tai valitse sisänumero.
- ▶ Vahvista painamalla ▶ Napauta [Tallenna].

Itkuhälytintoiminnon kytkeminen päälle ja pois päältä

- ▶ **Kytkeminen päälle:** Valikkonäppäin  ▶ [ Itkuhälytin] ▶ Napauta kytkintä oikealle.
- ▶ **Kytkeminen pois päältä:** Napauta kytkintä vasemmalle luurissa, jossa itkuhälytintoiminto kytkettiin päälle.

Itkuhälytyssoiton keskeyttäminen

- ▶ Paina itkuhälytyssoiton aikana .

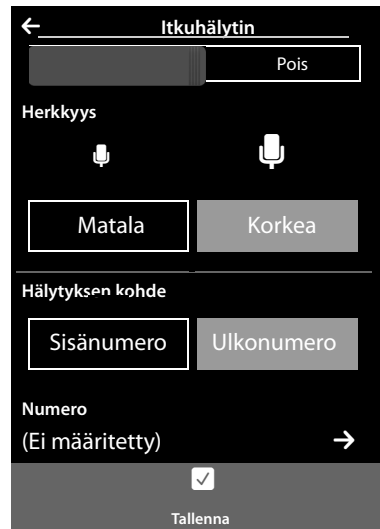



Itkuhälytin

Itkuhälytyssoittoon vastaaminen

- ▶ Paina itkuhälytyssoiton kohdepuhelimessa/-luurissa puhelunäppäintä  tai nosta luuri.

Itkuhälytyssoiton kytkeminen pois päältä etänä

Edellytykset: Itkuhälytyksen kohteeksi on määritetty ulkonumero. Itkuhälytyssoiton kohteeksi valittu puhelin tukee äänivalintaa.

- ▶ Vastaa itkuhälytyssoittoon ja paina näppäimiä  .

Puhelu lopetetaan. Itkuhälytystoiminto ei ole käytössä ja luuri on valmiustilassa.

Näytönsäästäjä, äänet ja soittajien kuvat

Luuriin on tallennettu yksi- ja moniäänisiä ääniä/soittoääniä ja kuvia (joita voidaan valita näytönsäästäjäksi tai soittajien kuviksi). Lisäksi voit ladata omia kuvia ja ääniä luuriin tietokoneelta (→ Gigaset QuickSync, s. 70).

Sovellukset-valikkosivulla on **Näytön-säästäjät**-, **Soittajien kuvat**- ja **Äänet**-hakemistot, joiden kautta voit hallita puhelimeesi tallennettuja kuvia ja ääniä.

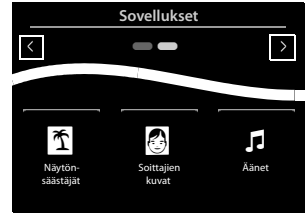

Kuvien katseleminen ja poistaminen

- ▶ Valikkonäppäin **O** ▶ [**Näytön-säästäjät**] / [**Soittajien kuvat**] ▶ Katsele kuvia pyyhkäisemällä näyttöä oikealta vasemmalle tai vasemmalta oikealle.
- ▶ **Kuvan poistaminen:** Selaa kuvan kohdalle ▶ Napauta [**Poista**] ▶ Vahvista painamalla **Kyllä**.

Äänien kuunteleminen

- ▶ Valikkonäppäin **O** ▶ Napauta [**Äänet**] ▶ Valitse ääni.

Tekstiviestit (SMS)





Jotta tekstiviestitoimintoa voidaan käyttää, on seuraavien edellytysten täytyttävä.

Edellytykset:

- ◆ Puhelinnumeron näyttö on otettu käyttöön.
- ◆ Operaattori tukee tekstiviestien lähetystä kiinteässä puhelinverkossa.
- ◆ Puhelimeen on tallennettu vähintään yhden tekstiviestikeskuksen puhelinnumero (→ s. 68).
- ◆ Viestien vastaanottoa varten on rekisteröidyttävä operaattorin viestikeskuksen käyttäjäksi. Tämä tapahtuu yleensä automaattisesti ensimmäisen tekstiviestin lähettämisen yhteydessä.

Tekstiviestien kirjoittaminen ja lähettäminen

Puhelin pystyy lähettämään **ketjutetun** tekstiviestin (joka muodostuu enintään neljästä yksittäisestä tekstiviestistä) yhtenä viestinä. Viestin ketjutus tapahtuu automaattisesti.

- ▶ **Tekstiviestin kirjoitus:** Valikkonäppäin  ▶ [ Kirjoita viesti] ▶ Napauta **Vastaanottaja-**kenttää ▶ Näppäile vastaanottajan numero **suuntanumeroineen** ▶ Vahvista painamalla 
 - ▶ Napauta **Viesti-**kenttää ▶ Näppäile viestin teksti (tekstin ja erikoismerkkien näppäily, → s. 28) ▶ Vahvista painamalla .
- ▶ **Tekstiviestin lähetys:** Napauta [ →] **Lähetä**].

Ohjeita

- ◆ Jos viestin tekstiä ei pystytä näyttämään kokonaan, tekstikentän oikeassa reunassa näkyy selauspalkki, jonka avulla voit selata viestiä.
- ◆ Kohdistimen asettaminen tiettyyn kohtaan tekstin sisällä: Kun painat sanan vasenta puolta, kohdistin siirtyy sanan alkuun ja uusi teksti asetetaan tämän sanan eteen. Kun napautat sanan oikeaa puolta, kohdistin siirtyy sanan perään ja uusi teksti asetetaan tämän sanan jälkeen.
- ◆ Ulkopuhelun saapuessa tai kirjoituksen keskeytyessä yli kolmeksi minuutiksi teksti tallentuu automaattisesti Luonnokset-luetteloon. Jos tallennustila on täynnä, tekstiviesti poistetaan.
- ◆ **Tekstiviestien lähetyksestä** voi aiheutua **lisäkustannuksia**. Lisätietoja saat operaattoriltasi.



Tekstiviestin tallennus kesken kirjoituksen (Luonnokset-luettelo)

Voit tallentaa tekstiviestin kesken kirjoituksen, muokata sitä ja lähettää sen myöhemmin.

- ▶ Lopeta tekstin kirjoitus painamalla  ▶ Napauta [ **Tallenna**].

Tekstiviestin avaaminen Luonnokset-luettelosta

- ▶ Valikkonäppäin  ▶ [ Kirjoita tekstiviesti] ▶ [ Luonnokset] ▶ Napauta Luonnokset-luettelossa olevaa tietoa.

Voit poistaa tekstiviestejä ([ **Poista**]) tai jatkaa niiden kirjoittamista ([ **Muuta**]).

Tekstiviestin vastaanottaminen

Saapuneet tekstiviestit tallentuvat saapuneiden viestien luetteloon. Ketjutetut tekstiviestit näkyvät yleensä **yhtenä** viestinä.

Ensimmäisen soiton salliminen/esto

Jokaisesta saapuvasta tekstiviestistä ilmoitetaan yhdellä soitolla. Jos vastaat vahingossa tällaiseen ”puheluun”, tekstiviesti häviää. Jos haluat välttää tämän, estä ensimmäinen soitto kaikissa ulkopuheluissa.

- ▶ Valikkonäppäin ▶ Valikkosivu **Asetukset** ▶ Näppäile palvelutoimintojen numerokoodi (→ s. 72).
- ▶ Jos haluat estää ensimmäisen soiton: Näppäile .
- ▶ Jos **et** halua estää ensimmäistä soittoa: Näppäile .

Saapuneiden tekstiviestien luettelo

Saapuneiden viestien luettelo sisältää kaikki vastaanotetut tekstiviestit sekä tekstiviestit, joiden lähetyksen epäonnistui virheen takia.

Jos saapuneiden tekstiviestien luetteloon on tallennettu viestejä (luettuja tai ei luettuja), viestisivulla (→ s. 20) näkyy seuraava symboli:

- ▶ Avaa saapuneiden tekstiviestien luettelo napauttamalla symbolia.

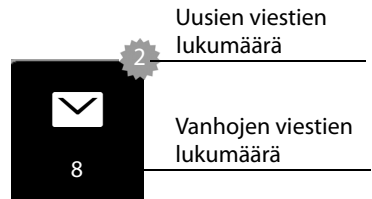

Tekstiviestin lukeminen ja hallinta

- ▶ **Yksityiskohtaisen näkymän avaaminen:** Napauta tekstiviestin vieressä

Vaihtoehdot:

- ◆ **Paina** : Voit soittaa tekstiviestin lähettäjälle.
- ◆ [**Vastaa**]: Voit kirjoittaa uuden viestin ja lähettää sen lähettäjälle.
- ◆ [**Muuta**]: Voit muuttaa viestin tekstiä ja lähettää viestin takaisin lähettäjälle (→ s. 66).
- ◆ [**Poista**]: Voit poistaa viestin.
- ◆ **Napauta lähettäjää/numeroa viestin tekstissä**
Voit soittaa numeroon tai tallentaa sen puhelinluetteloon (→ s. 57). Numerossa ei saa olla välilyöntejä. Jos numerossa on erikoismerkkejä (+ - / jne.) ne tulkitaan kahdeksi numeroksi. Mukaan liitetty postilaatikon tunnus kopioidaan puhelinluetteloon.

Saapuneiden tekstiviestien luettelon ja Luonnokset-luettelon **kaikkien tietojen poistaminen**:

- ▶ Valikkonäppäin ▶ Valikkosivu **Asetukset** ▶ [**Järjestelmä**] ▶ (selaa tarvittaessa) ▶ Napauta **Luettelon tyhjennys** -kohdan vieressä ▶ Napauta **Tekstiviesti**-kohdan vieressä ▶ Vahvasta painamalla **Kyllä**.

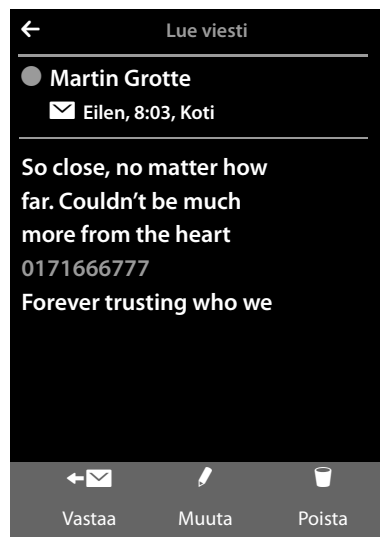

Viestikeskuksen määrittäminen

Jotta tekstiviestitoimintoa voidaan käyttää, puhelimeen on tallennettava vähintään yhden tekstiviestikeskuksen puhelinnumero.

- ▶ **Tarkista Valittu lähetyskeskus:** ▶ Valikkonäppäin ▶ Valikkosivu **Asetukset**
▶ [Viesti-keskukset]

Tekstiviestikeskuksen puhelinnumeron saat operaattoriltasi.

Voit vastaanottaa tekstiviestejä **kaikista** määritetyistä viestikeskuksista, jos olet rekisteröitynyt operaattorin viestikeskuksen käyttäjäksi. Tekstiviestit lähetetään sen viestikeskuksen kautta, joka on määritetty lähetyskeskukseksi.

Viestikeskuksen asettaminen/muuttaminen, lähetyskeskuksen asettaminen

- ▶ Valikkonäppäin ▶ Valikkosivu **Asetukset** ▶ [Viesti-keskukset] ▶ Napauta tekstiviestikeskuksen vieressä ▶ Näppäile tekstiviestikeskuksen puhelinnumero ▶ Vahvista painamalla .
- ▶ Toista toimenpide tarvittaessa muille viestikeskuksille.
- ▶ **Määritä Valittu lähetyskeskus:** Napauta näytön yläreunassa sen tekstiviestikeskuksen numeroa (1–4), jonka haluat asettaa lähetyskeskukseksi.

Ohje

Jos olet sopinut operaattorisi kanssa kiinteästä kuukausimaksusta, 0900-alkuiset maksulliset numerot on yleensä estetty. Jos viestikeskuksen numeroksi määritetään tässä tapauksessa 0900-alkuinen numero, tekstiviestejä ei voida lähettää puhelimestasi.

Tekstiviestit puhelinvaihteessa

- ◆ **Puhelinnumeron näytön** on välityttävä puhelinvaihteen **alaliittymään (CLIP)**.
- ◆ Viestikeskuksen numeron eteen on tarvittaessa lisättävä ulkolinjan tunnus (riippuu puhelinvaihteesta).
Tarkistus: Lähetä tekstiviesti omaan numeroosi: kerran ulkolinjan tunnuksen kanssa ja toisen kerran ilman sitä.
- ◆ Kun tekstiviesti lähetetään ilman alaliittymän numeroa, vastaanottajalle ei ole mahdollista vastata suoraan.

ISDN-puhelinvaihteissa tekstiviestien lähetyks ja vastaanotto on mahdollista vain tukiasemalle määriteltujen MSN-numeroiden kautta.

Tekstiviestitoiminnon kytkeminen päälle ja pois päältä

Kun tekstiviestitoiminto on kytketty pois päältä, et voi vastaanottaa etkä lähettää tekstiviestejä. Kaikki asetukset sekä saapuneiden ja lähtevien viestien luetteloissa olevat viestit säilyvät puhelimen muistissa myös silloin, kun tekstiviestitoiminto on pois päältä.

- ▶ Valikkonäppäin ▶ Valikkosivu **Asetukset** ▶ Näppäile palvelutoimintojen numerokoodi (s. 72).
- ▶ Tekstiviestitoiminnon kytkeminen pois päältä: Näppäile .
- ▶ Tekstiviestitoiminnon kytkeminen takaisin päälle (tehdasasetus): Näppäile .

Tekstiviestien vianmääritys

EO	Jatkuva numeronsalaus (CLIR) on kytketty päälle tai puhelinnumeron välitystä ei ole valittu käyttöön.
FE	Virhe tekstiviestin lähetyksen aikana.
FD	Virhe muodostettaessa yhteyttä tekstiviestikeskukseen, Toimenpiteet virhetapauksissa -kohta.

Toimenpiteet virhetapauksissa

Lähetys ei onnistu.

1. Puhelinnumeron näyttö (CLIP) ei ole käytössä.
 - ▶ Pyydä operaattoria ottamaan palvelu käyttöön.
2. Tekstiviestin lähetyksen keskeytyi (esim. puhelun takia).
 - ▶ Lähetä tekstiviesti uudelleen.
3. Operaattori ei tue palvelua.
4. Lähetyksen numeroa ei ole tallennettu tai se on väärin.
 - ▶ Numeron määritys (→ s. 68).

Saat tekstiviestin, joka loppuu kesken.

1. Puhelimen muisti on täynnä.
 - ▶ Poista vanhoja tekstiviestejä.
2. Operaattori ei ole vielä lähettänyt viestin loppuosaa.

Et saa enää tekstiviestejä.

- Soitonsiirron tai verkossa olevan vastaajan asetuksena on **Kaikki puhelut**.
- ▶ Muuta soitonsiirron asetusta (→ s. 35).

Viesti tulee puheena.

1. Puhelinnumeron näyttötoimintoa ei ole valittu käyttöön.
 - ▶ Pyydä operaattoria ottamaan toiminto käyttöön (maksullinen).
2. Langattoman verkon operaattorilla ja tekstiviestioperaattorilla ei ole yhteistyösopimusta.
 - ▶ Lisätietoja saat tekstiviestioperaattorilta.
3. Puhelintasi ei ole rekisteröity tekstiviestioperaattorin tietokantaan.
 - ▶ Rekisteröi puhelin vastaanottamaan tekstiviestejä lähettämällä tekstiviesti.

Synkronointi tietokoneen kanssa (Gigaset QuickSync)

Voit tehdä seuraavat asiat:

- ◆ Synkronoida luurin puhelinluettelon Google-yhteystietojen kanssa verkossa pilvipalvelun kautta.
- ◆ Synkronoida luurin puhelinluettelon tietokoneen osoitekirjan Outlook-yhteystietojen kanssa.
- ◆ Ladata soittajien kuvia tietokoneelta luuriin.
- ◆ Ladata kuvia tietokoneelta luuriin näytönsäästäjäksi.
- ◆ Ladata (soitto)ääniä tietokoneelta luuriin.
- ◆ Voit soittaa puheluita ja vastata saapuviin puheluihin. Luurin näyttö toimii tällöin kuten puheluita soitettaessa tai niihin vastattaessa luurilla.
- ◆ Päivittää Gigaset SL910 -luurin ohjelmiston (vain USB:n kautta).

Luuriin voidaan tallentaa seuraavia kuva- ja äänitiedostomuotoja:

Ääni	Muoto	Kuva	Muoto
– Soittoäänet – Tuodut äänet	Sisäpuhelut WMA, MP3, WAV	– Soittajan kuva – Näytönsäästäjä	BMP, JPG, GIF 320 x 225 pikseliä 320 x 480 pikseliä

Jotta luuri toimii tietokoneen kautta, **on tietokoneelle asennettava Gigaset QuickSync (versio 7 tai uudempi)**, joka voidaan ladata ilmaiseksi osoitteesta www.gigaset.com/quicksync, josta saa myös lisätietoja.

Tämän ohjelman avulla voit muodostaa yhteyden Bluetoothiin (→ s. 50) tai USB:n (→ s. 1) kautta tietokoneen ja luurin välillä.

Ohjeita

- ◆ Ohjelmisto voidaan päivittää ainoastaan USB-yhteyden kautta.
- ◆ Bluetooth-yhteyttä ei voida muodostaa, jos USB-kaapeli on kytkettynä. Bluetooth-yhteys katkeaa, jos USB-kaapeli kytketään Bluetooth-yhteyden aikana.

Yksityiskohtainen kuvaus on **Gigaset QuickSync** -ohjelman ohjetiedostossa.

Tukiaseman liittäminen puhelinvaihteeseen

Puhelinvaihteesta tehtävistä asetuksista saat lisätietoja puhelinvaihteen käyttöohjeesta.

Puhelinvaihte, jossa ei ole numeronäyttötoimintoa, ei voi lähettää tai vastaanottaa tekstiviestejä.

Valintatapa ja Flash-aika

Valintatavan muuttaminen

- ▶ Valikkonäppäin ▶ Valikkosivu **Asetukset** ▶ [**Puhelut**].
- ▶ Napauta **Valintatapa**-kohdan vieressä ▶ Valitse äänivalinta (**Äänitaaajuus**)/ impulssivalinta (**Impulssi**) (= asetettu arvo).

Flash-ajan asetus

- ▶ Valikkonäppäin ▶ Valikkosivu **Asetukset** ▶ [**Puhelut**].
- ▶ Napauta **Uudelleenvalinta**-kohdan vieressä ▶ Valitse flash-aika (= asetettu arvo).

Ulkolinjan tunnuksen tallennus

Jos puhelinvaihteesta on näppäiltävä ennen jokaisen ulkonumeron valintaa ulkolinjan tunnus, esim. 0:

- ▶ Valikkonäppäin ▶ Valikkosivu **Asetukset** ▶ [**Puhelut**] ▶ Napauta **Linjatunnus**-kohdan vieressä ▶ Näppäile ulkolinjan tunnus (enintään 3-numeroinen) ja vahvista painamalla .
- ▶ Napauta **Käyttökohde**-kohdan vieressä ▶ Valitse yksi seuraavista arvoista (= asetettu arvo):
 - **Ei koskaan:** Ulkolinjan tunnus pois käytöstä.
 - **P-tietojen puhelut:** Ulkolinjan tunnus lisätään vain luettelosta (tekstiviestiluettelo, puhelutietojen luettelo) valittaviin numeroihin.
 - **Kaikki puhelut:** Ulkolinjan tunnus lisätään kaikkiin numeroihin.

Taukoajojen muuttaminen

- ▶ Valikkonäppäin ▶ Valikkosivu **Asetukset** ▶ Näppäile palvelutoimintojen numerokoodi (→ s. 72) ▶ Näppäile sitten jokin seuraavista toimintokohtaisista koodeista.
 - **Tauko linjan varauksen jälkeen:**
 = 1 s, = 3 s tai = 7 s
 - **Tauko R-näppäimen jälkeen:**
 = 800 ms, = 1600 ms tai = 3200 ms
 - **Valintatauko** (tauco ulkolinjan tunnuksen jälkeen):
 = 1 s, = 2 s, = 3 s tai = 6 s
- Valintatauon lisääminen numeron valinnan yhteydessä:**
 paina valintakentässä noin 2 sekuntia. Näytöllä näkyy P.

Vaihto tilapäisesti äänitaajuusvalintaan (Äänitaajuus)

Ulkonumeron valinnan tai yhteyden muodostamisen jälkeen (näytöllä näkyy $\left(\leftrightarrow\right)$):

- ▶ Napauta [ Näppäimistö] ja sitten lyhyesti .

Palvelutoimintojen asettaminen

Puhelimessasi on joitakin valikkoon kuulumattomia **palvelutoimintoja** (esim. puhelinvaihteeseen liittämistä varten).

Palvelutoiminnon käynnistäminen:

- ▶ Valikkonäppäin  ▶ Valikkosivu **Asetukset** ▶ Määritä valikkosivun 9 ensimmäiselle symbolille mielessäsi riveittäin numerot 1–9 (katso kuva alla).

(Esimerkki):



Eli:



Numerot **eivät** näy näytöllä! Ne näkyvät esimerkissä valikkosymboleiden kohdalla selvyuden vuoksi.

- ▶ Numerokoodin näppäileminen: Paina peräkkäin **pitkään** (noin 2 sekuntia) seuraavia lukuja vastaavia symboleja: **1 4 7 2 3 6 5 9 8**.
- ▶ Näytölle avautuu numerokenttä, jossa voit näppäillä toimintokohtaisen koodin.

Näyttösymbolit

Toimintorivin symbolit

Toimintorivillä käytettävissä olevat toiminnot vaihtelevat tilanteen mukaan.

Symboli	Toiminto
	Kaiutintoiminto päälle
 (oranssi)	(Kaiutintoiminto on päällä) Kaiutintoiminto uudelleen pois päältä
	Kaiutinprofiilit
	Luurin mikrofoni pois päältä
 (oranssi)	Luurin mikrofoni takaisin päälle
	Soittoääni pois päältä
	Äänenvoimakkuuden säätäminen
	Puhelutietojen luetteloiden avaaminen
	Puhelinluettelon avaaminen
	Puhelinnumeron kopioiminen puhelinluetteloon
	Tekstiviestin kirjoitus
	Tekstiviestin lähetyk
	Tekstiviestiin vastaaminen
	Luonnokset-luettelon avaaminen
	Luurin rekisteröinnin poistaminen
	Sisänumeroluettelon avaus / sisänumeroon soittaminen
	Uuden puhelinluettelotiedon lisääminen
	Välipuhelun soittaminen
	3 osallistujan neuvottelupuhe- lun soittaminen/lopettaminen
	Pikavalinta
	Luettelon kopiointi
	Tiedon kopiointi
	Tiedon muuttaminen
	Näppäimistön avaaminen

Symboli	Toiminto
	Hakemiston vapaan muistin määrä
	Haku
	Asetusten ohittaminen
	Poistaminen
	Tallennus/valinta
	Uuden tapahtuman lisääminen
	Kalenteri: Valitun päiväyksen asettaminen Tänään -tilaan
	Järjestyksen muuttaminen (suku- tai etunimen mukaan)
	Puhelinluettelotieto: Soittajalle määritetyn soitto- äänen poistaminen
	Puhelinluettelotieto: Soittajalle määritetyn kuvan poistaminen
	Syntymäpäivän poistaminen
	Löydetyn Bluetooth-laitteen lisääminen tunnettujen laitteiden luetteloon
	Takaisinsoitto
 (vihreä)	Koputtavaan puheluun vastaaminen
 (punainen)	Koputtavan puhelun hylkääminen

Ohje

Valikkosymbolit näkyvät valikko-
rakenteessa, s. 75.

Näyttösymbolit

Tilarivin symbolit

Seuraavat symbolit näkyvät puhelimen tilarivillä valittujen asetusten ja valitun käyttötilan mukaan:

Symboli	Selitys
	Kentän voimakkuus (Ei säteilyä pois päältä)
	76–100 %
	51–75 %
	26–50 %
	1–25 %
	valkoinen, kun Max. kantama on päällä; vihreä, kun Max. kantama on pois päältä
	punainen: ei yhteyttä tukiasemaan
	Ei säteilyä on kytketty päälle: valkoinen, kun Max. kantama on päällä; vihreä, kun Max. kantama on pois päältä
	Bluetooth käytössä
	Bluetooth-kuuloke/-dataaite liitetty
	Soittoääni pois päältä
	Herätyskello ja herätysaika asetettu

Symboli	Selitys
	Akun varaus:
	valkoinen: yli 66 % ladattu
	valkoinen: 34–66 % ladattu
	valkoinen: 11–33 % ladattu
	punainen: alle 11 % ladattu
	vilkkuu punaisena: akku melkein tyhjä (puheaikaa jäljellä alle 10 minuuttia)
	Akkua ladataan (tämänhetkinen akun varaus):
	0–10 %
	11–33 %
	34–66 %
	67–100 %

Symbolien selitykset



Yhteyden muodostamisen aikana (soitettava puhelu)



Yhteys muodostettu



Yhteyden muodostaminen ei mahdollista / yhteyttä ei ole



Sisä-/ulkopuhelu



Herätys



Muistutussoitto tapahtuman/ syntymäpäivän ajankohtana

Muita näyttösymboleita



Ohje



(Varmistus) kysely



Odota



Toiminto suoritettu (vihreä)



Varoitus



Toiminto epäonnistui (punainen)



Asetusvaihtoehdot

Asetukset-valikkosivun avaaminen:

- Paina luurin valmiustilassa **lyhyesti** valikkonäppäintä **O**.
- Vaihda **Asetukset**-valikkosivua pyyhkäisemällä näyttöä sivusuunnassa.

Ohje

Tässä käyttöohjeessa on kuvattu myös toimintoja, jotka eivät välttämättä ole käytettävissä kaikissa maissa.

Päävalikko Asetukset	Alavalikko nykyinen asetus	Muita asetusvaihtoehtoja	Sivu
 Päiväys ja aika	Aika	Aika	s. 10
	Päivämäärä	Ajan muoto 24 h 12 h	
 Ääni-asetukset		Päiväys	s. 39
		Päiväyksen muoto	
	Luurin äänet	Äänenvoimakkuus	
	Sisä	Voimistuva	
	Ulko	Sisäpuhelut	
		Ulkopuhelut	
		Aikaohjaus (soit.ääni pois)	
		Mykistä tuntem.	
	Värinä	Äänenvoimakkuus	
	Muistutuksen merkkiääni	Voimistuva	
	Merkkiääni		
Merkkiäänet			
Vahvistusäänet			
Akun varoitus			
Odotusmelodia			

Asetusvaihtoehdot

Päävalikko Asetukset



Näyttö ja
näppäimistö

Alavalikko nykyinen asetus

Näytönsäästäjä

Käyttöönotto

Valinta

Taustavalo

Latauksessa

Ei latauksessa

Aikakatkaisu

Nrotiedot puhelutiedoissa

Ilmoitus uusista viesteistä

LED ja näyttö

Näppäimistö

Näppäinäänet

Värinä

Näppäim. ja R/P

Näpp. kirjaimin



Kieli ja
sijainti

Kieli

Maa

Maa (suuntanumero)

Kaupunki (suuntanumero)

Muita asetusvaihtoehtoja

Kuvaesitys

Analog.kello

Digit. kello 1

Digit. kello 2

(Näytönsäästäjä-kuvien
luettelo)

15 sekuntia / 30 sekuntia /
1 minuutti / 2 minuuttia

Vain numerotyyppi

Tyyppi ja numero

Käytössä olevien kielten luettelo

Maaluettelo

ainoastaan, kun **Maa = Muu maa**

Sivu

s. 37

s. 37

s. 37



s. 37

**Päävalikko
Asetukset**

**Alavalikko
nykyinen asetus**

**Muita
asetusvaihtoehtoja**

Sivu



 Luurit ja tukiasema	Tämä luuri Rekisteröi Poista Nimeä uud.		s. 46
	Rekisteröidyt luurit (Rekisteröityjen luurien luettelo)	(vain kun enemmän kuin yksi luuri on rekisteröity)	s. 47
	Liitetty tukiasema	Tukiasema 1	s. 46
		:	
		Tukiasema 4	
		Paras tukiasema	
 Järjestelmä	Eko-tila		s. 43
	Max. kantama Ei säteilyä		
	Repeater-tila		s. 41
	Turvataarkistus Järjestel.-PIN		s. 41
	Tietojen palautus Luurin asetusten palautus Tukias. aset. palautus Luettelon tyhjennys		s. 42
		Muistutuks.	s. 22
		Kaikki muistutukset	
		Puhelut Ei vastatut puhelut Vastatut puhelut Soitetut puhelut	
		Viestit Tekstiviesti Puhelinluettelo	

**Päävalikko
Asetukset**

**Alavalikko
nykyinen asetus**

**Muita
asetusvaihtoehtoja**

Sivu

	Vain tukiasemaversio 2 (myös ohjelmistopäivityksen jälkeen)		
	Lähiverkko 192.168.2.2 (nykyinen IP-osoite)	IP-osoitteen tyyppi Staatinn Dynaamin. IP-osoite Aliverkon peite Oletusyhdykäytävä Ensisijainen DNS-palvelin	
	Ohjelmistopäivitys	Autom. tarkist. Päivitä ohjelmisto	
 Valitse palvelut	Koputus		s. 35
	Soitonsiirto	Varattu Kaikki puhelut Ei vastaa	s. 35
	Takaisinsoitto		s. 35
 Puhelut	Autom.vastaus		s. 38
	Rinnankytkentä		s. 49
	Linjatunnus		s. 71
	Käyttökohde	Ei koskaan P-tietojen puhelut Kaikki puhelut	
	Valintatapa	Äänitaajuus Impulssi	s. 71 s. 71
	Uudelleenvalinta	80 ms/ ... / 800 ms	
 Viestikeskukset	Valittu lähetykeskus Viestikeskus 1 : Viestikeskus 4		

**Päävalikko
Asetukset**

 Bluetooth
 Verkko- postilaatikko

**Alavalikko
nykyinen asetus**

Oma laite
Tunnetut laitteet
Aktivointi
Löydetyt laitteet (ainoastaan, kun Aktivointi = on)
Päällä / Pois
Yhteysnumero

**Muita
asetusvaihtoehtoja**

Laitteen nimi

operaattorikohtainen

Sivu

s. 50

s. 45

Asiakaspalvelu & Neuvonta

Gigaset-asiakaspalvelusta ratkaisuja vaihe vaiheelta
www.gigaset.com/service.



Tutustu asiakaspalvelusivustoomme osoitteessa
Sivustolta löydät

- Kysymyksiä ja vastauksia
- Maksuttomasti ladattavia ohjelmistoja ja käyttöohjeita
- Yhteensopivuustestit



Ota yhteyttä asiakaspalveluumme

Etkö löytänyt ratkaisua ongelmaasi Kysymyksiä ja vastauksia -osiosta?
Ota yhteyttä

... **Internetissä:**

asiakaspalvelusivun yhteydenottolomakkeen kautta

... **puhelimitse:**

HelpDesk-puhelinpalvelu Suomessa: +358 (0)9725 19734

Paikallispuhelumaksu

Pidä ostotositteesi valmiina.

Huomaa, että jos Gigaset-tuotteita ei myydä valtuutettujen jälleenmyyjien välityksellä, tuote ei ehkä ole täysin yhteensopivia kansallisen puhelinverkon kanssa. CE-merkinnän viereisessä ruudussa selvästi mainitaan, mitä maata/maita varten laite on kehitetty. Jos laitetta käytetään tavalla, joka on ristiriidassa tämän toteamuksen, käsikirjan ohjeiden ja itse tuotteessa olevien ohjeiden kanssa niin tällä voi olla vaikutusta tuotteen takuuseen tai takuuvaatimukseen (korjaus tai tuotteen vaihto).

Takuuasioissa, tuotteen ostaja on velvollinen esittää kuitti, josta selviää ostopäivä (päivä, josta takuu-aika alkaa) ja laitteen malli.

Kysymyksiä ja vastauksia

Jos sinulla on puhelimen käyttöön liittyviä kysymyksiä, löydät ratkaisuehdotuksia osoitteesta www.gigaset.com/service

Lisäksi alla olevaan taulukkoon on koottu ohjeita ongelmien ratkaisuun.

<p>Bluetooth-kuulokkeen rekisteröinti- tai yhteysongelmat</p> <ul style="list-style-type: none"> ▶ Palauta Bluetooth-kuulokkeen asetukset (katso kuulokkeen käyttöopas). ▶ Poista rekisteröintitiedot luurista poistamalla laitteen rekisteröinti (→ s. 51). ▶ Suorita rekisteröinti uudelleen (→ s. 50).
<p>Näyttö on tyhjä eikä reagoi kosketuksiin.</p> <ol style="list-style-type: none"> 1. Luuria ei ole kytketty päälle. <ul style="list-style-type: none"> ▶ Paina pitkään . 2. Akku on tyhjä. <ul style="list-style-type: none"> ▶ Lataa tai vaihda akku (→ s. 8). 3. Näppäin-/näyttölukitus on päällä. <ul style="list-style-type: none"> ▶ Paina valikonäppäintä  pitkään.
<p>Näytöllä vilkkuu ”Ei yhteyttä tukiasemaan. Etsitään tukiasemaa...”</p> <ol style="list-style-type: none"> 1. Luuri on tukiaseman kantama-alueen ulkopuolella. <ul style="list-style-type: none"> ▶ Vie luuri lähemmäksi tukiasemaa. 2. Tukiasema ei ole päällä. <ul style="list-style-type: none"> ▶ Tarkista tukiaseman verkkolaite (→ s. 6). 3. Tukiaseman kantama on pienempi, koska Eko-tila on kytketty päälle. <ul style="list-style-type: none"> ▶ Kytke Eko-tila pois päältä (→ s. 43) tai vie luuri lähemmäksi tukiasemaa.
<p>Näytöllä vilkkuu ”Luuria ei ole rekisteröity mihinkään tukiasemaan”.</p> <p>Luuria ei ole vielä rekisteröity tai toisen luurin rekisteröinti on korvannut luurin rekisteröinnin (enemmän kuin kuusi rekisteröityä DECT-luuria).</p> <ul style="list-style-type: none"> ▶ Rekisteröi luuri uudelleen (→ s. 46).
<p>Luuri ei soi.</p> <ol style="list-style-type: none"> 1. Soittoääni on kytketty pois päältä. <ul style="list-style-type: none"> ▶ Kytke soittoääni päälle (→ s. 39). 2. Soitonsiirron asetuksena on ”Kaikki puhelut”. <ul style="list-style-type: none"> ▶ Kytke soitonsiirto pois päältä (→ s. 35). 3. Puhelin ei ilmoita soittoaänellä, jos soittaja on estänyt numeron näytön. <ul style="list-style-type: none"> ▶ Kytke soittoääni päälle tuntemattomissa puheluissa (→ s. 40). 4. Puhelin ei soi tietynä aikana. <ul style="list-style-type: none"> ▶ Aikaohjaus on kytketty päälle ulkopuheluiden yhteydessä (→ s. 40).
<p>Et kuule kiinteän verkon soitto-/valintaääntä.</p> <p>Mukana toimitettua puhelinjohtoa ei ole liitetty tai se on korvattu uudella johdolla, jossa on vääränlainen pistokkeen lankojen järjestys.</p> <ul style="list-style-type: none"> ▶ Käytä aina mukana toimitettua puhelinjohtoa tai tarkista uutta johtoa ostaessasi, että puhelinpistokkeen lankojen järjestys on oikein (→ s. 88).
<p>Virheääni järjestelmä-PIN-kyselyn jälkeen.</p> <p>Näppäilemäsi järjestelmä-PIN on väärä.</p> <ul style="list-style-type: none"> ▶ Toista toimenpide, palauta tarvittaessa järjestelmä-PIN-koodiksi 0000 (→ s. 41).
<p>Olet unohtanut järjestelmä-PIN-koodin.</p> <ul style="list-style-type: none"> ▶ Palauta järjestelmä-PIN-koodiksi 0000 (→ s. 41).

Puhekumppanisi ei kuule sinua.

Luuri on mykistetty.

- ▶ Kytke mikrofoni takaisin päälle (→ s. 34).

Soittajan numeroa ei näy.

1. Soittaja ei ole tilannut **puhelinnumeron näyttöä** (CLI).
 - ▶ **Soittajan** on tilattava puhelinnumeron näyttötoiminto (CLI) operaattorilta.
2. Operaattori ei tue **puhelinnumeron näyttöä** (CLIP) tai palvelua ei ole otettu käyttöön.
 - ▶ Tilaa puhelinnumeron näyttötoiminto (CLIP) operaattorilta.
3. Puhelin on liitetty integroituun puhelinvaihteeseen (yhdyskätävä) puhelinvaihteen/reitittimen kautta, joka ei välitä kaikkia tietoja.
 - ▶ Palauta järjestelmän tehdasasetukset: Vedä verkkopistoke irti. Liitä pistoke takaisin pistorasiaan ja odota, kunnes laite käynnistyy uudelleen.
 - ▶ Tarkista puhelinvaihteen asetukset ja ota puhelinnumeron näyttötoiminto tarvittaessa käyttöön. Lisätietoja saat puhelinvaihteen käyttöohjeista etsimällä mm. hakusanoilla CLIP, puhelinnumeron näyttö, soittajan numeron näyttö tai kysymällä laitteen valmistajalta.

Kuulet näppäilyn aikana virheään.

Toiminto epäonnistui / näppäily oli virheellinen.

- ▶ Toista toiminnot.
Seuraa näyttöä ja lue käyttöohjetta tarvittaessa.

Et voi kuunnella verkossa olevan vastaajan viestejä.

Puhelimessasi on valittuna impulssivalinta.

- ▶ Vaihda puhelimeen äänivalinta.

Luurin/tukiaseman palvelutietojen tarkistus

Palvelutietoja tarvitaan, jos soitat asiakaspalveluumme.

Tukiaseman palvelutiedot:

Edellytys: Yrität soittaa tai puhut ulkopuhelua.

- ▶ Kun napautat **lyhyesti** mitä tahansa kohtaa tilarivillä, näytöllä näkyvät tarvittavat palvelutiedot.

Luurin palvelutiedot:

Edellytys: Puhelin ei ole puhetilassa.

- ▶ Napauta **lyhyesti** mitä tahansa kohtaa tilarivillä ja sitten **Näytä palvelutiedot**.

Hyväksyntä

Tämä laite on tarkoitettu käytettäväksi analogisessa puhelinliittymässä Suomen verkossa.

Tämä laite on tarkoitettu käytettäväksi kaikkialla maailmassa, Euroopan talousalueen ulkopuolella (lukuun ottamatta Sveitsiä) se hyväksytään käytettäväksi kansallisilla hyväksymismenettelyllä.

Maakohtaiset vaatimukset on otettu huomioon.

Gigaset Communications GmbH vakuuttaa, että tyyppin Gigaset SL910 radiolaite on direktiivin 2014/53/EU mukainen.

EU-vaatimustenmukaisuusvakuutuksen täydellinen teksti on saatavilla Internet-osoitteesta: www.gigaset.com/docs.

Tämä vakuutus voi olla käytettävissä myös kansainvälisissä tai eurooppalaisissa vaatimustenmukaisuusvakuutustiedoissa (International/European Declarations of Conformity).

Tarkista kaikki nämä tiedostot.

Takuuehdot

Tämä takuu ei rajoita niitä oikeuksia, joita laitteen käyttäjällä (ostajalla) on jälleenmyyjää kohtaan. Valmistaja myöntää laitteelle ja niiden osille seuraavien takuuehtojen mukaisen takuun:

- ◆ Gigaset Communications vastaa uusissa laitteissa ja niiden osissa ilmenevistä materiaali- ja valmistusvirheistä kahden vuoden ajan kuitissa näkyvästä ostopäivämäärästä lukien. Takuun perusteella Gigaset Communications valintansa mukaan joko korjaa viallisen laitteen tai vaihtaa sen vastaavan tuotteeseen. Kuluvien osien (esim. akut, näppäimistö, kuoret, kuorten pienet osat) takuu on voimassa kuusi kuukautta ostopäivästä lukien.
- ◆ Takuun piiriin eivät kuulu tuotteen käyttäjän huolimattomuudesta ja/tai käyttöohjeiden noudattamisen laiminlyönnistä aiheutuneet viat.
- ◆ Takuun piiriin eivät kuulu myöskään valtuutettujen jälleenmyyjien tai käyttäjän itsensä suorittamat työt (esim. asennus, määrittysten asettaminen, ohjelmien lataus). Takuu ei kata käyttöohjeita tai erikseen toimitettuja ohjelmia.
- ◆ Ostopäivämäärän sisältävä ostokuitti on esitettävä takuuvaatimuksen yhteydessä. Takuuvaatimus on esitettävä kahden kuukauden kuluessa siitä, kun takuuehtojen mukainen virhe on havaittu.
- ◆ Gigaset Communicationsin vaihtamat ja Gigaset Communicationsille palautetut laitteet ja osat ovat Gigaset Communicationsin omaisuutta.
- ◆ Tämä takuu koskee uusia laitteita, jotka on ostettu ja joita käytetään Euroopan Unionin alueella. Gigaset Communications AB, Kista Science Tower, Hanstavägen 31, 164 51 Kista, Sverige, myöntää tämän takuun Suomesta ostetuille tuotteille.
- ◆ Tämän takuun perusteella ostajalla ei ole oikeutta esittää muita kuin edellä mainittuja vaatimuksia Gigaset Communicationsia kohtaan. Takuu ei kuitenkaan miltään osin sulje pois tai rajoita ostajan kuluttajan-suojalain tai tuotevastuulain mukaisia oikeuksia.
- ◆ Takuuehtojen mukaiset vaihto- ja korjauspalvelut eivät pidennä takuu-aikaa.
- ◆ Jos laitteessa ei havaita näiden takuuehtojen mukaista virhettä, Gigaset Communicationsilla on oikeus veloittaa ostajalta laitteen vaihto- tai korjauskulut.

Laitteen vikatapauksessa pyydämme ottamaan yhteyttä ensisijaisesti jälleenmyyjään.

Takuuta koskeissa asioissa kannattaa ottaa yhteyttä Gigaset Communicationsin asiakaspalveluun. Asiakaspalvelun puhelinnumero on tuotteen mukana toimitettavissa käyttöohjeissa.

Vastuuvapauslauseke

Luurin näyttö muodostuu kuvapisteistä (pikseleistä). Jokainen pikseli muodostuu kolmesta alipikselistä (punainen, vihreä, sininen).

Alipikseli saattaa puuttua. Myös väripoikkeamat voivat olla mahdollisia.

Takuutoimenpide on kyseessä vain, kun suurin sallittu pikselivirheiden määrä ylittyy.

Kuvaus	Suurin sallittu pikselivirheiden määrä
Väriällisenä palava alipikseli	1
Tumma alipikseli	1
Väriellisten ja tummien alipikseleiden yhteismäärä	1



Takuu ei kata näytön ja kotelon kulumisesta aiheutuvia jälkiä.

Ympäristö

Ympäristöarvomme

Gigaset Communications GmbH kantaa yrityksenä vastuuta ympäristöstään ja haluaa antaa oman panoksensa paremman tulevaisuuden puolesta. Ideamme, teknologiamme ja toimintamme palvelevat ihmisiä, yhteiskuntaa ja ympäristöä. Maailmanlaajuisen toimintamme tavoitteena on ihmisten elinympäristön pitkäkestoinen vaaliminen. Olemme sitoutuneet tuotteistamme vastuuseen, joka kattaa tuotteidemme koko elinkaaren. Tuotteen valmistuksen, ostamisen, myymisen, käytön, huollon ja hävittämisen aiheuttamat ympäristövaikutukset otetaan huomioon jo tuotteiden ja prosessien suunnittelussa.

Lisätietoa ympäristöystävällisistä tuotteista ja toimintatavoista saat Internetistä osoitteesta www.gigaset.com.

Ympäristönvalvontajärjestelmä



Gigaset Communications GmbH:lla on kansainväliset ISO 14001- ja ISO 9001 -sertifikaatit.

ISO 14001 (ympäristö): sertifioitu syyskuussa 2007 TÜV SÜD Management Service GmbH:n toimesta.

ISO 9001 (laatu): sertifioitu 17.02.1994 TÜV Süd Management Service GmbH:n toimesta.

Laitteen hävittäminen

Akut eivät kuulu sekajätteisiin. Noudata paikallisilta viranomaisilta, jätehuoltoyhtiöltä tai laitetta myyvästä liikkeestä saatuja jätteenkäsittelyohjeita.

Hävitä käytetyt sähkö- ja elektroniikkalaitteet viemällä ne paikallisten viranomaisten järjestämiin erilliskeräyspisteisiin. Älä laita niitä sekajätteeseen.



Kuvatunnus, jossa jätteenkäsittelymerkin yläosa on vedetty rasti, osoittaa, että tuote on Euroopan unionin direktiivin 2012/19/EU mukainen.

Käytettyjen laitteiden asianmukainen hävittäminen ja erilliskeräys vähentävät ympäristölle ja terveydelle aiheutuvia haittoja. Tämä on käytettyjen sähkö- ja elektroniikkalaitteiden uudelleenkäytön ja kierrätyksen edellytys.

Lisätietoja käytetyn laitteen hävittämisestä saat paikallisilta viranomaisilta, jätehuoltoyhtiöltä tai laitetta myyvästä liikkeestä.

Liite

Puhdistusohjeet

Pyyhi laite **kostealla** tai antistaattisella liinalla. Älä käytä liuotinaineita tai mikrokuituliinaa.

Älä **koskaan** käytä kuivaa liinaa, sillä laitteeseen saattaa muodostua staattista varausta.

Harvinaisissa tapauksissa puhelimen pinta saattaa muuttua sen joutuessa kosketuksiin kemiallisten aineiden kanssa. Markkinoilla olevien lukuisten erilaisten kemikaalien vuoksi kaikkia aineita ei ole voitu testata.

Kiiltävään pintaan tulleet vauriot voidaan poistaa varovasti matkapuhelinten näyttöjen kiillotusaineella.

Kastuminen

Jos laite kastuu:

- 1 **Irrota laite virtalähteestä.**
- 2 **Irrota akut ja jätä akkukotelon kansi auki.**
- 3 Anna nesteen valua laitteesta.
- 4 Taputtele kaikki osat kuiviksi.
- 5 Aseta laite tämän jälkeen **vähintään 72 tunniksi** akkukotelo avoinna ja näppäimistö (jos saatavilla) alaspäin kuivaan, lämpimään paikkaan (**ei**: mikroaaltouuniin, uuniin tms.).
- 6 **Kytke laite päälle vasta, kun se on täysin kuiva.**

Puhelimen käyttöönotto on useimmiten mahdollista vasta, kun se on täysin kuivunut.

Tekniset tiedot

Akku

Tekniikka: Litium-ioni (Li-ion)

Jännite: 3,7 V

Kapasiteetti: 1000 mAh

Tyyppi: V30145-K1310-X447

Akut kehittyvät jatkuvasti. Ajantasainen luettelo suositelluista akuista on nähtävissä useimmin kysytyissä kysymyksissä Gigasetin asiakaspalvelun (Customer Care) Internet-sivuilla:

www.gigaset.com/service

Luurin käyttö-/latausajat

Gigaset-puhelimen käyttöaika riippuu akun kapasiteetista, iästä ja käytettävästä. (Ajat ovat enimmäisaikoja.)

Valmiusaika (tuntia) *	200
Valmiusaika Eko-tila+: ssa (tuntia) *	130
Puheaika (tuntia)	14
Käyttöaika, jos puhelinta käytetään 1,5 tuntia päivittäin (tuntia)*	106
Käyttöaika Eko-tila+: ssa, jos puhelinta käytetään 1,5 tuntia päivittäin (tuntia)*	75
Latausaika laturissa (tuntia)	5

* Näytön taustavalo pois päältä

Ohjeita USB-liitäntään

- ◆ Luurin akku latautuu, kun luuri yhdistetään USB-liitäntään kautta, jonka käytössä on 500 mA:n virransyöttö.
- ◆ USB-liitäntöissä, joissa on alhaisempi virransyöttö, saattaa luurin virrankulutus olla latauksen määrää suurempi. Tässä tapauksessa akkujen lataus vähenee.

Tukiaseman tehontarve

Valmiustilassa	noin 1,1 W
Puhelun aikana	noin 1,2 W

Yleiset tekniset tiedot

DECT

DECT-standardi	Tuettu
GAP-standardi	Tuettu
Kanavien lukumäärä	60 duplex-kanavaa
Radiotaajuusalue	1880-1900 MHz
Duplex-menetelmä	Aikamultiplex, kehyksen pituus 10 ms
Lähetyspulssin toistotaajuus	100 Hz
Lähetyspulssin pituus	370 µs
Kanavarasteri	1728 kHz
Siirtonopeus	1152 kbit/s
Modulaatio	GFSK
Puheen koodaus	32 kbit/s
Lähetysteho	Keskiteho kanavaa kohti 10 mW, pulssiteho 250 mW
Kantama-alue	Sisätiloissa jopa 50 metriä, ulkona jopa 300 metriä
Tukiaseman virta	230 V ~/50 Hz
Ympäristöolosuhteet käytön aikana	+5 °C ... +45 °C, suhteellinen ilmankosteus 20 %–75 %
Valintatapa	Äänivalinta/impulssivalinta

Liite

Bluetooth

Radiotaajuusalue	2402-2480 MHz
Lähetysteho	pulssiteho 1 mW

Puhelinpistokkeen lankojen järjestys

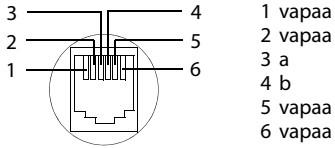

Lisävarusteet

Laajenna Gigaset langattomaksi puhelinvaihteeksi:

Gigaset SL910H -luuri

Täysi yhteensopivuus vasta ohjelmistopäivityksen (versiosta 100 lähtien) yhteydessä marras-/joulukuussa 2012.

- ◆ Innovatiivinen kosketusnäyttöä hyödyntävä käyttökonsepti
- ◆ Metallinen luurin kuori
- ◆ 8,1 cm TFT-väri näyttö
- ◆ Laadukas ja miellyttävä kaiutintoiminto
- ◆ Bluetooth ja mini-USB
- ◆ Yksilölliset valikkotoiminnot
- ◆ Puhelinluettelo 500 käyntikortille
- ◆ Puhe-/valmuisaika jopa 13 h / 180 h
- ◆ Kaiutintoiminnolle valittavissa neljä kaiutinprofiilia
- ◆ Kuva-CLIP, näytönsäästäjä (analoginen ja digitaalinen kello)
- ◆ Soittoäänien lataus
- ◆ ECO DECT
- ◆ Herätys
- ◆ Kalenteri ja tapahtumamuistio
- ◆ Yöasetus ja ajastin soittoäänien poiskytkemistä varten
- ◆ Tuntemattomista numeroista saapuvien puheluiden mykistys
- ◆ Itkuhälytin
- ◆ Jopa 640 merkin tekstiviestit

www.gigaset.com



Gigaset S820H -luuri

- ◆ Laadukas ja miellyttävä kaiutintoiminto
- ◆ Valaistu näppäimistö
- ◆ Sivunäppäin helppoa äänenvoimakkuuden säätöä varten
- ◆ 2,4'' kosketusnäyttö
- ◆ Bluetooth ja mini-USB
- ◆ Puhelinluettelo 500 käyntikortille
- ◆ Puhe-/valmuisaika jopa 20 h / 250 h, vakioakuilla
- ◆ Kaiutintoiminnolle valittavissa neljä kaiutinprofiilia
- ◆ Kuva-CLIP, näytönsäästäjä (analoginen ja digitaalinen kello)
- ◆ Soittoäänien lataus
- ◆ ECO DECT
- ◆ Herätys
- ◆ Kalenteri ja tapahtumamuistio
- ◆ Yöasetus ja ajastin soittoäänien poiskytkemistä varten
- ◆ Tuntemattomista numeroista saapuvien puheluiden mykistys
- ◆ Estoluettelo 15 puhelinnumerolle (tukiasemakohtainen)
- ◆ Itkuhälytin, pikasoitto
- ◆ Jopa 640 merkin tekstiviestit

www.gigaset.com



L410-handsfree-laite langattomille puhelimille

- ◆ Täydellinen liikkumisvapaus puhelimessa puhuttaessa
- ◆ Kätevä klipsikiinnitys
- ◆ Erinomainen kaiutintoiminnon äänenlaatu
- ◆ Helppo puheluiden siirto luurista
- ◆ Paino noin 30 g
- ◆ ECO DECT
- ◆ Äänenvoimakkuuden säätö viidelle eri tasolle
- ◆ Tilanäyttö LED-merkkivaloin
- ◆ Puhe-/valmuisaika jopa 5 h / 120 h
- ◆ Kantama-alue sisätiloissa jopa 50 m ja ulkona jopa 300 m

www.gigaset.com



ZX600-Bluetooth-kuuloke

- ◆ Tukee Bluetooth® 2.0:aa (kuuloke- ja kaiutinprofiili)
- ◆ Erinomainen puheen laatu
- ◆ Miellyttävä käyttöä
- ◆ Paino noin 15 g
- ◆ Puheaika jopa 7 h

www.gigaset.com



Gigaset-Repeater

Gigaset-Repeaterilla voit lisätä Gigaset-luurin kantama-alueita tukiasemaan nähden.

www.gigaset.com



Yhteensopivuus

Lisätietoja luurien toiminnoista Gigaset-tukiasemissa on osoitteessa:

www.gigaset.com/compatibility

Lisävarusteita ja akkuja saa alan liikkeistä.



Käytä ainoastaan alkuperäisiä lisävarusteita. Näin vältetään henkilövahingot ja laitevauriot ja varmistetaan, että kaikkia tärkeitä määräyksiä noudatetaan.

Open Source Software

Yleistä

Gigaset-laitteesi ohjelmistoon kuuluu kolmansien osapuolten lisensoimia avoimen lähdekoodin ohjelmia. Avoimen lähdekoodin ohjelmien käyttöoikeuksista, jotka koskevat muuta kuin Gigaset Communications GmbH:n ohjelmakäyttöä, on määrätty avoimen lähdekoodin ohjelmien lisenssiehdoissa.

Lisenssiä ja tekijänoikeuksia koskevia ohjeita

Gigaset-laitteessasi on avoimen lähdekoodin ohjelma, joka on lisensoitu GNU General Public License -lisenssin (GPL) tai GNU Lesser General Public License -lisenssin (LGPL) alaisena. Lisenssitekstit ovat seuraavilla sivuilla alkuperäisessä englanninkielisessä muodossaan. Lähdekoodi voidaan ladata Internetistä osoitteesta www.gigaset.com/opensource. Lähdekoodi voidaan pyytää Gigaset Communications GmbH:sta. Pyyntö voidaan esittää kolmen vuoden sisällä kaupantekopäivästä. Lähetä pyyntösi seuraavaan osoitteeseen: www.gigaset.com/service.

Lisenssitekstit

GNU GENERAL PUBLIC LICENSE

Version 2, June 1991

Copyright © 1989, 1991 Free Software Foundation, Inc., 51 Franklin Street, Fifth Floor, Boston, MA 02110-1301 USA

Everyone is permitted to copy and distribute verbatim copies of this license document, but changing it is not allowed.

Preamble

The licenses for most software are designed to take away your freedom to share and change it. By contrast, the GNU General Public License is intended to guarantee your freedom to share and change free software—to make sure the software is free for all its users. This General Public License applies to most of the Free Software Foundation's software and to any other program whose authors commit to using it. (Some other Free Software Foundation software is covered by the GNU Lesser General Public License instead.) You can apply it to your programs, too.

When we speak of free software, we are referring to freedom, not price. Our General Public Licenses are designed to make sure that you have the freedom to distribute copies of free software (and charge for this service if you wish), that you receive source code or can get it if you want it, that you can change the software or use pieces of it in new free programs; and that you know you can do these things.

To protect your rights, we need to make restrictions that forbid anyone to deny you these rights or to ask you to surrender the rights. These restrictions translate to certain responsibilities for you if you distribute copies of the software, or if you modify it.

For example, if you distribute copies of such a program, whether gratis or for a fee, you must give the recipients all the rights that you have. You must make sure that they, too, receive or can get the source code. And you must show them these terms so they know their rights.

We protect your rights with two steps: (1) copyright the software, and (2) offer you this license which gives you legal permission to copy, distribute and/or modify the software.

Also, for each author's protection and ours, we want to make certain that everyone understands that there is no warranty for this free software. If the software is modified by someone else and passed on, we want its recipients to know that what they have is not the original, so that any problems introduced by others will not reflect on the original authors' reputations.

Finally, any free program is threatened constantly by software patents. We wish to avoid the danger that redistributors of a free program will individually obtain patent licenses, in effect making the program proprietary. To prevent this, we have made it clear that any patent must be licensed for everyone's free use or not licensed at all.

The precise terms and conditions for copying, distribution and modification follow.

TERMS AND CONDITIONS FOR COPYING, DISTRIBUTION AND MODIFICATION

0. This License applies to any program or other work which contains a notice placed by the copyright holder saying it may be distributed under the terms of this General Public License. The "Program", below, refers to any such program or work, and a "work based on the Program" means either the Program or any derivative work under copyright law: that is to say, a work containing the Program or a portion of it, either verbatim or with modifications and/or translated into another language. (Hereinafter, translation is included without limitation in the term "modification".) Each licensee is addressed as "you".

Activities other than copying, distribution and modification are not covered by this License; they are outside its scope. The act of running the Program is not restricted, and the output from the Program is covered only if its contents constitute a work based on the Program (independent of having been made by running the Program). Whether that is true depends on what the Program does.

1. You may copy and distribute verbatim copies of the Program's source code as you receive it, in any medium, provided that you conspicuously and appropriately publish on each copy an appropriate copyright notice and disclaimer of warranty; keep intact all the notices that refer to this License and to the absence of any warranty; and give any other recipients of the Program a copy of this License along with the Program.

You may charge a fee for the physical act of transferring a copy, and you may at your option offer warranty protection in exchange for a fee.

2. You may modify your copy or copies of the Program or any portion of it, thus forming a work based on the Program, and copy and distribute such modifications or work under the terms of Section 1 above, provided that you also meet all of these conditions:

- a) You must cause the modified files to carry prominent notices stating that you changed the files and the date of any change.
- b) You must cause any work that you distribute or publish, that in whole or in part contains or is derived from the Program or any part thereof, to be licensed as a whole at no charge to all third parties under the terms of this License.
- c) If the modified program normally reads commands interactively when run, you must cause it, when started running for such interactive use in the most ordinary way, to print or display an announcement including an appropriate copyright notice and a notice that there is no warranty (or else, saying that you provide a warranty) and that users may redistribute the program under these conditions, and telling the user how to view a copy of this License. (Exception: if the Program itself is interactive but does not normally print such an announcement, your work based on the Program is not required to print an announcement.)

These requirements apply to the modified work as a whole. If identifiable sections of that work are not derived from the Program, and can be reasonably considered independent and separate works in themselves, then this License, and its terms, do not apply to those sections when you distribute them as separate works. But when you distribute the same sections as part of a whole which is a work based on the Program, the distribution of the whole must be on the terms of this License, whose permissions for other licensees extend to the entire whole, and thus to each and every part regardless of who wrote it.

Thus, it is not the intent of this section to claim rights or contest your rights to work written entirely by you; rather, the intent is to exercise the right to control the distribution of derivative or collective works based on the Program.

In addition, mere aggregation of another work not based on the Program with the Program (or with a work based on the Program) on a volume of a storage or distribution medium does not bring the other work under the scope of this License.

3. You may copy and distribute the Program (or a work based on it, under Section 2) in object code or executable form under the terms of Sections 1 and 2 above provided that you also do one of the following:

- a) Accompany it with the complete corresponding machine-readable source code, which must be distributed under the terms of Sections 1 and 2 above on a medium customarily used for software interchange; or,
- b) Accompany it with a written offer, valid for at least three years, to give any third party, for a charge no more than your cost of physically performing source distribution, a complete machine-readable copy of the corresponding source code, to be distributed under the terms of Sections 1 and 2 above on a medium customarily used for software interchange; or,
- c) Accompany it with the information you received as to the offer to distribute corresponding source code. (This alternative is allowed only for noncommercial distribution and only if you received the program in object code or executable form with such an offer, in accord with Sub-section b above.)

The source code for a work means the preferred form of the work for making modifications to it. For an executable work, complete source code means all the source code for all modules it contains, plus any associated interface definition files, plus the scripts used to control compilation and installation of the executable. However, as a special exception, the source code distributed need not include anything that is normally distributed (in either source or binary form) with the major components (compiler, kernel, and so on) of the operating system on which the executable runs, unless that component itself accompanies the executable.

If distribution of executable or object code is made by offering access to copy from a designated place, then offering equivalent access to copy the source code from the same place counts as distribution of the source code, even though third parties are not compelled to copy the source along with the object code.

4. You may not copy, modify, sublicense, or distribute the Program except as expressly provided under this License. Any attempt otherwise to copy, modify, sublicense or distribute the Program is void, and will automatically terminate your rights under this License. However, parties who have received copies, or rights, from you under this License will not have their licenses terminated so long as such parties remain in full compliance.

5. You are not required to accept this License, since you have not signed it. However, nothing else grants you permission to modify or distribute the Program or its derivative works. These actions are prohibited by law if you do not accept this License. Therefore, by modifying or distributing the Program (or any work based on the Program), you indicate your acceptance of this License to do so, and all its terms and conditions for copying, distributing or modifying the Program or works based on it.

6. Each time you redistribute the Program (or any work based on the Program), the recipient automatically receives a license from the original licensor to copy, distribute or modify the Program subject to these terms and conditions. You may not impose any further restrictions on the recipients' exercise of the rights granted herein. You are not responsible for enforcing compliance by third parties to this License.

Open Source Software

7. If, as a consequence of a court judgment or allegation of patent infringement or for any other reason (not limited to patent issues), conditions are imposed on you (whether by court order, agreement or otherwise) that contradict the conditions of this License, they do not excuse you from the conditions of this License. If you cannot distribute so as to satisfy simultaneously your obligations under this License and any other pertinent obligations, then as a consequence you may not distribute the Program at all. For example, if a patent license would not permit royalty-free redistribution of the Program by all those who receive copies directly or indirectly through you, then the only way you could satisfy both it and this License would be to refrain entirely from distribution of the Program.

If any portion of this section is held invalid or unenforceable under any particular circumstance, the balance of the section is intended to apply and the section as a whole is intended to apply in other circumstances.

It is not the purpose of this section to induce you to infringe any patents or other property right claims or to contest validity of any such claims; this section has the sole purpose of protecting the integrity of the free software distribution system, which is implemented by public license practices. Many people have made generous contributions to the wide range of software distributed through that system in reliance on consistent application of that system; it is up to the author/donor to decide if he or she is willing to distribute software through any other system and a licensee cannot impose that choice.

This section is intended to make thoroughly clear what is believed to be a consequence of the rest of this License.

8. If the distribution and/or use of the Program is restricted in certain countries either by patents or by copyrighted interfaces, the original copyright holder who places the Program under this License may add an explicit geographical distribution limitation excluding those countries, so that distribution is permitted only in or among countries not thus excluded. In such case, this License incorporates the limitation as if written in the body of this License.

9. The Free Software Foundation may publish revised and/or new versions of the General Public License from time to time. Such new versions will be similar in spirit to the present version, but may differ in detail to address new problems or concerns.

Each version is given a distinguishing version number. If the Program specifies a version number of this License which applies to it and "any later version", you have the option of following the terms and conditions either of that version or of any later version published by the Free Software Foundation. If the Program does not specify a version number of this License, you may choose any version ever published by the Free Software Foundation.

10. If you wish to incorporate parts of the Program into other free programs whose distribution conditions are different, write to the author to ask for permission. For software which is copyrighted by the Free Software Foundation, write to the Free Software Foundation; we sometimes make exceptions for this. Our decision will be guided by the two goals of preserving the free status of all derivatives of our free software and of promoting the sharing and reuse of software generally.

NO WARRANTY

11. BECAUSE THE PROGRAM IS LICENSED FREE OF CHARGE, THERE IS NO WARRANTY FOR THE PROGRAM, TO THE EXTENT PERMITTED BY APPLICABLE LAW. EXCEPT WHEN OTHERWISE STATED IN WRITING THE COPYRIGHT HOLDERS AND/OR OTHER PARTIES PROVIDE THE PROGRAM "AS IS" WITHOUT WARRANTY OF ANY KIND, EITHER EXPRESSED OR IMPLIED, INCLUDING, BUT NOT LIMITED TO, THE IMPLIED WARRANTIES OF MERCHANTABILITY AND FITNESS FOR A PARTICULAR PURPOSE. THE ENTIRE RISK AS TO THE QUALITY AND PERFORMANCE OF THE PROGRAM IS WITH YOU. SHOULD THE PROGRAM PROVE DEFECTIVE, YOU ASSUME THE COST OF ALL NECESSARY SERVICING, REPAIR OR CORRECTION.

12. IN NO EVENT UNLESS REQUIRED BY APPLICABLE LAW OR AGREED TO IN WRITING WILL ANY COPYRIGHT HOLDER, OR ANY OTHER PARTY WHO MAY MODIFY AND/OR REDISTRIBUTE THE PROGRAM AS PERMITTED ABOVE, BE LIABLE TO YOU FOR DAMAGES, INCLUDING ANY GENERAL, SPECIAL, INCIDENTAL OR CONSEQUENTIAL DAMAGES ARISING OUT OF THE USE OR INABILITY TO USE THE PROGRAM (INCLUDING BUT NOT LIMITED TO LOSS OF DATA OR DATA BEING RENDERED INACCURATE OR LOSSES SUSTAINED BY YOU OR THIRD PARTIES OR A FAILURE OF THE PROGRAM TO OPERATE WITH ANY OTHER PROGRAMS), EVEN IF SUCH HOLDER OR OTHER PARTY HAS BEEN ADVISED OF THE POSSIBILITY OF SUCH DAMAGES.

END OF TERMS AND CONDITIONS

How to Apply These Terms to Your New Programs

If you develop a new program, and you want it to be of the greatest possible use to the public, the best way to achieve this is to make it free software which everyone can redistribute and change under these terms.

To do so, attach the following notices to the program. It is safest to attach them to the start of each source file to most effectively convey the exclusion of warranty; and each file should have at least the "copyright" line and a pointer to where the full notice is found.

<one line to give the program's name and a brief idea of what it does.>

Copyright © <year> <name of author>

This program is free software; you can redistribute it and/or modify it under the terms of the GNU General Public License as published by the Free Software Foundation; either version 2 of the License, or (at your option) any later version.

This program is distributed in the hope that it will be useful, but WITHOUT ANY WARRANTY; without even the implied warranty of MERCHANTABILITY or FITNESS FOR A PARTICULAR PURPOSE. See the GNU General Public License for more details.

You should have received a copy of the GNU General Public License along with this program; if not, write to the Free Software Foundation, Inc., 51 Franklin Street, Fifth Floor, Boston, MA 02110-1301 USA.

Also add information on how to contact you by electronic and paper mail.

If the program is interactive, make it output a short notice like this when it starts in an interactive mode:

```
Gnomovision version 69, Copyright © year name of author
```

```
Gnomovision comes with ABSOLUTELY NO WARRANTY; for details type `show w`.
```

```
This is free software, and you are welcome to redistribute it under certain conditions; type `show c` for details.
```

The hypothetical commands `show w` and `show c` should show the appropriate parts of the General Public License. Of course, the commands you use may be called something other than `show w` and `show c`; they could even be mouse-clicks or menu items--whatever suits your program.

You should also get your employer (if you work as a programmer) or your school, if any, to sign a "copyright disclaimer" for the program, if necessary. Here is a sample; alter the names:

Yoyodyne, Inc., hereby disclaims all copyright interest in the program `Gnomovision' (which makes passes at compilers) written by James Hacker.

<signature of Ty Coon>, 1 April 1989

Ty Coon, President of Vice

This General Public License does not permit incorporating your program into proprietary programs. If your program is a subroutine library, you may consider it more useful to permit linking proprietary applications with the library. If this is what you want to do, use the GNU Lesser General Public License instead of this License.

GNU LESSER GENERAL PUBLIC LICENSE

Version 2.1, February 1999

Copyright © 1991, 1999 Free Software Foundation, Inc. 51 Franklin Street, Fifth Floor, Boston, MA 02110-1301 USA

Everyone is permitted to copy and distribute verbatim copies of this license document, but changing it is not allowed.

[This is the first released version of the Lesser GPL. It also counts as the successor of the GNU Library Public License, version 2, hence the version number 2.1.]

Preamble

The licenses for most software are designed to take away your freedom to share and change it. By contrast, the GNU General Public Licenses are intended to guarantee your freedom to share and change free software--to make sure the software is free for all its users.

This license, the Lesser General Public License, applies to some specially designated software packages--typically libraries--of the Free Software Foundation and other authors who decide to use it. You can use it too, but we suggest you first think carefully about whether this license or the ordinary General Public License is the better strategy to use in any particular case, based on the explanations below.

When we speak of free software, we are referring to freedom of use, not price. Our General Public Licenses are designed to make sure that you have the freedom to distribute copies of free software (and charge for this service if you wish); that you receive source code or can get it if you want it; that you can change the software and use pieces of it in new free programs; and that you are informed that you can do these things.

To protect your rights, we need to make restrictions that forbid distributors to deny you these rights or to ask you to surrender these rights. These restrictions translate to certain responsibilities for you if you distribute copies of the library or if you modify it.

For example, if you distribute copies of the library, whether gratis or for a fee, you must give the recipients all the rights that we gave you. You must make sure that they, too, receive or can get the source code. If you link other code with the library, you must provide complete object files to the recipients, so that they can relink them with the library after making changes to the library and recompiling it. And you must show them these terms so they know their rights.

We protect your rights with a two-step method: (1) we copyright the library, and (2) we offer you this license, which gives you legal permission to copy, distribute and/or modify the library.

To protect each distributor, we want to make it very clear that there is no warranty for the free library. Also, if the library is modified by someone else and passed on, the recipients should know that what they have is not the original version, so that the original author's reputation will not be affected by problems that might be introduced by others.

Finally, software patents pose a constant threat to the existence of any free program. We wish to make sure that a company cannot effectively restrict the users of a free program by obtaining a restrictive license from a patent holder. Therefore, we insist that any patent license obtained for a version of the library must be consistent with the full freedom of use specified in this license.

Open Source Software

Most GNU software, including some libraries, is covered by the ordinary GNU General Public License. This license, the GNU Lesser General Public License, applies to certain designated libraries, and is quite different from the ordinary General Public License. We use this license for certain libraries in order to permit linking those libraries into non-free programs.

When a program is linked with a library, whether statically or using a shared library, the combination of the two is legally speaking a combined work, a derivative of the original library. The ordinary General Public License therefore permits such linking only if the entire combination fits its criteria of freedom. The Lesser General Public License permits more lax criteria for linking other code with the library.

We call this license the "Lesser" General Public License because it does Less to protect the user's freedom than the ordinary General Public License. It also provides other free software developers Less of an advantage over competing non-free programs. These disadvantages are the reason we use the ordinary General Public License for many libraries. However, the Lesser license provides advantages in certain special circumstances.

For example, on rare occasions, there may be a special need to encourage the widest possible use of a certain library, so that it becomes a de-facto standard. To achieve this, non-free programs must be allowed to use the library. A more frequent case is that a free library does the same job as widely used non-free libraries. In this case, there is little to gain by limiting the free library to free software only, so we use the Lesser General Public License.

In other cases, permission to use a particular library in non-free programs enables a greater number of people to use a large body of free software. For example, permission to use the GNU C Library in non-free programs enables many more people to use the whole GNU operating system, as well as its variant, the GNU/Linux operating system.

Although the Lesser General Public License is Less protective of the users' freedom, it does ensure that the user of a program that is linked with the Library has the freedom and the wherewithal to run that program using a modified version of the Library.

The precise terms and conditions for copying, distribution and modification follow. Pay close attention to the difference between a "work based on the library" and a "work that uses the library". The former contains code derived from the library, whereas the latter must be combined with the library in order to run.

TERMS AND CONDITIONS FOR COPYING, DISTRIBUTION AND MODIFICATION

0. This License Agreement applies to any software library or other program which contains a notice placed by the copyright holder or other authorized party saying it may be distributed under the terms of this Lesser General Public License (also called "this License"). Each licensee is addressed as "you".

A "library" means a collection of software functions and/or data prepared so as to be conveniently linked with application programs (which use some of those functions and data) to form executables.

The "Library", below, refers to any such software library or work which has been distributed under these terms. A "work based on the Library" means either the Library or any derivative work under copyright law: that is to say, a work containing the Library or a portion of it, either verbatim or with modifications and/or translated straightforwardly into another language. (Hereinafter, translation is included without limitation in the term "modification".)

"Source code" for a work means the preferred form of the work for making modifications to it. For a library, complete source code means all the source code for all modules it contains, plus any associated interface definition files, plus the scripts used to control compilation and installation of the library.

Activities other than copying, distribution and modification are not covered by this License; they are outside its scope. The act of running a program using the Library is not restricted, and output from such a program is covered only if its contents constitute a work based on the Library (independent of the use of the Library in a tool for writing it). Whether that is true depends on what the Library does and what the program that uses the Library does.

1. You may copy and distribute verbatim copies of the Library's complete source code as you receive it, in any medium, provided that you conspicuously and appropriately publish on each copy an appropriate copyright notice and disclaimer of warranty; keep intact all the notices that refer to this License and to the absence of any warranty; and distribute a copy of this License along with the Library.

You may charge a fee for the physical act of transferring a copy, and you may at your option offer warranty protection in exchange for a fee.

2. You may modify your copy or copies of the Library or any portion of it, thus forming a work based on the Library, and copy and distribute such modifications or work under the terms of Section 1 above, provided that you also meet all of these conditions:

- a) The modified work must itself be a software library.
- b) You must cause the files modified to carry prominent notices stating that you changed the files and the date of any change.
- c) You must cause the whole of the work to be licensed at no charge to all third parties under the terms of this License.
- d) If a facility in the modified Library refers to a function or a table of data to be supplied by an application program that uses the facility, other than as an argument passed when the facility is invoked, then you must make a good faith effort to ensure that, in the event an application does not supply such function or table, the facility still operates, and performs whatever part of its purpose remains meaningful.

(For example, a function in a library to compute square roots has a purpose that is entirely well-defined independent of the application. Therefore, Subsection 2d requires that any application-supplied function or table used by this function must be optional: if the application does not supply it, the square root function must still compute square roots.)

These requirements apply to the modified work as a whole. If identifiable sections of that work are not derived from the Library, and can be reasonably considered independent and separate works in themselves, then this License, and its terms, do not apply to those sections when you distribute them as separate works. But when you distribute the same sections as part of a whole which is a work based on the Library, the distribution of the whole must be on the terms of this License, whose permissions for other licensees extend to the entire whole, and thus to each and every part regardless of who wrote it.

Thus, it is not the intent of this section to claim rights or contest your rights to work written entirely by you; rather, the intent is to exercise the right to control the distribution of derivative or collective works based on the Library.

In addition, mere aggregation of another work not based on the Library with the Library (or with a work based on the Library) on a volume of a storage or distribution medium does not bring the other work under the scope of this License.

3. You may opt to apply the terms of the ordinary GNU General Public License instead of this License to a given copy of the Library. To do this, you must alter all the notices that refer to this License, so that they refer to the ordinary GNU General Public License, version 2, instead of to this License. (If a newer version than version 2 of the ordinary GNU General Public License has appeared, then you can specify that version instead if you wish.) Do not make any other change in these notices.

Once this change is made in a given copy, it is irreversible for that copy, so the ordinary GNU General Public License applies to all subsequent copies and derivative works made from that copy.

This option is useful when you wish to copy part of the code of the Library into a program that is not a library.

4. You may copy and distribute the Library (or a portion or derivative of it, under Section 2) in object code or executable form under the terms of Sections 1 and 2 above provided that you accompany it with the complete corresponding machine-readable source code, which must be distributed under the terms of Sections 1 and 2 above on a medium customarily used for software interchange.

If distribution of object code is made by offering access to copy from a designated place, then offering equivalent access to copy the source code from the same place satisfies the requirement to distribute the source code, even though third parties are not compelled to copy the source along with the object code.

5. A program that contains no derivative of any portion of the Library, but is designed to work with the Library by being compiled or linked with it, is called a "work that uses the Library". Such a work, in isolation, is not a derivative work of the Library, and therefore falls outside the scope of this License.

However, linking a "work that uses the Library" with the Library creates an executable that is a derivative of the Library (because it contains portions of the Library), rather than a "work that uses the library". The executable is therefore covered by this License. Section 6 states terms for distribution of such executables.

When a "work that uses the Library" uses material from a header file that is part of the Library, the object code for the work may be a derivative work of the Library even though the source code is not. Whether this is true is especially significant if the work can be linked without the Library, or if the work is itself a library. The threshold for this to be true is not precisely defined by law.

If such an object file uses only numerical parameters, data structure layouts and accessors, and small macros and small inline functions (ten lines or less in length), then the use of the object file is unrestricted, regardless of whether it is legally a derivative work. (Executables containing this object code plus portions of the Library will still fall under Section 6.)

Otherwise, if the work is a derivative of the Library, you may distribute the object code for the work under the terms of Section 6. Any executables containing that work also fall under Section 6, whether or not they are linked directly with the Library itself.

6. As an exception to the Sections above, you may also combine or link a "work that uses the Library" with the Library to produce a work containing portions of the Library, and distribute that work under terms of your choice, provided that the terms permit modification of the work for the customer's own use and reverse engineering for debugging such modifications.

You must give prominent notice with each copy of the work that the Library is used in it and that the Library and its use are covered by this License. You must supply a copy of this License. If the work during execution displays copyright notices, you must include the copyright notice for the Library among them, as well as a reference directing the user to the copy of this License. Also, you must do one of these things:

a) Accompany the work with the complete corresponding machine-readable source code for the Library including whatever changes were used in the work (which must be distributed under Sections 1 and 2 above); and, if the work is an executable linked with the Library, with the complete machine-readable "work that uses the Library", as object code and/or source code, so that the user can modify the Library and then relink to produce a modified executable containing the modified Library. (It is understood that the user who changes the contents of definitions files in the Library will not necessarily be able to recompile the application to use the modified definitions.)

b) Use a suitable shared library mechanism for linking with the Library. A suitable mechanism is one that (1) uses at run time a copy of the library already present on the user's computer system, rather than copying library functions into the executable, and (2) will operate properly with a modified version of the library, if the user installs one, as long as the modified version is interface-compatible with the version that the work was made with.

c) Accompany the work with a written offer, valid for at least three years, to give the same user the materials specified in Subsection 6a, above, for a charge no more than the cost of performing this distribution.

d) If distribution of the work is made by offering access to copy from a designated place, offer equivalent access to copy the above specified materials from the same place.

e) Verify that the user has already received a copy of these materials or that you have already sent this user a copy.

Open Source Software

For an executable, the required form of the "work that uses the Library" must include any data and utility programs needed for reproducing the executable from it. However, as a special exception, the materials to be distributed need not include anything that is normally distributed (in either source or binary form) with the major components (compiler, kernel, and so on) of the operating system on which the executable runs, unless that component itself accompanies the executable.

It may happen that this requirement contradicts the license restrictions of other proprietary libraries that do not normally accompany the operating system. Such a contradiction means you cannot use both them and the Library together in an executable that you distribute.

7. You may place library facilities that are a work based on the Library side-by-side in a single library together with other library facilities not covered by this License, and distribute such a combined library, provided that the separate distribution of the work based on the Library and of the other library facilities is otherwise permitted, and provided that you do these two things:

a) Accompany the combined library with a copy of the same work based on the Library, uncombined with any other library facilities. This must be distributed under the terms of the Sections above.

b) Give prominent notice with the combined library of the fact that part of it is a work based on the Library, and explaining where to find the accompanying uncombined form of the same work.

8. You may not copy, modify, sublicense, link with, or distribute the Library except as expressly provided under this License. Any attempt otherwise to copy, modify, sublicense, link with, or distribute the Library is void, and will automatically terminate your rights under this License. However, parties who have received copies, or rights, from you under this License will not have their licenses terminated so long as such parties remain in full compliance.

9. You are not required to accept this License, since you have not signed it. However, nothing else grants you permission to modify or distribute the Library or its derivative works. These actions are prohibited by law if you do not accept this License. Therefore, by modifying or distributing the Library (or any work based on the Library), you indicate your acceptance of this License to do so, and all its terms and conditions for copying, distributing or modifying the Library or works based on it.

10. Each time you redistribute the Library (or any work based on the Library), the recipient automatically receives a license from the original licensor to copy, distribute, link with or modify the Library subject to these terms and conditions. You may not impose any further restrictions on the recipients' exercise of the rights granted herein. You are not responsible for enforcing compliance by third parties with this License.

11. If, as a consequence of a court judgment or allegation of patent infringement or for any other reason (not limited to patent issues), conditions are imposed on you (whether by court order, agreement or otherwise) that contradict the conditions of this License, they do not excuse you from the conditions of this License. If you cannot distribute so as to satisfy simultaneously your obligations under this License and any other pertinent obligations, then as a consequence you may not distribute the Library at all. For example, if a patent license would not permit royalty-free redistribution of the Library by all those who receive copies directly or indirectly through you, then the only way you could satisfy both it and this License would be to refrain entirely from distribution of the Library.

If any portion of this section is held invalid or unenforceable under any particular circumstance, the balance of the section is intended to apply, and the section as a whole is intended to apply in other circumstances.

It is not the purpose of this section to induce you to infringe any patents or other property right claims or to contest validity of any such claims; this section has the sole purpose of protecting the integrity of the free software distribution system which is implemented by public license practices. Many people have made generous contributions to the wide range of software distributed through that system in reliance on consistent application of that system; it is up to the author/donor to decide if he or she is willing to distribute software through any other system and a licensee cannot impose that choice.

This section is intended to make thoroughly clear what is believed to be a consequence of the rest of this License.

12. If the distribution and/or use of the Library is restricted in certain countries either by patents or by copyrighted interfaces, the original copyright holder who places the Library under this License may add an explicit geographical distribution limitation excluding those countries, so that distribution is permitted only in or among countries not thus excluded. In such case, this License incorporates the limitation as if written in the body of this License.

13. The Free Software Foundation may publish revised and/or new versions of the Lesser General Public License from time to time. Such new versions will be similar in spirit to the present version, but may differ in detail to address new problems or concerns.

Each version is given a distinguishing version number. If the Library specifies a version number of this License which applies to it and "any later version", you have the option of following the terms and conditions either of that version or of any later version published by the Free Software Foundation. If the Library does not specify a license version number, you may choose any version ever published by the Free Software Foundation.

14. If you wish to incorporate parts of the Library into other free programs whose distribution conditions are incompatible with these, write to the author to ask for permission. For software which is copyrighted by the Free Software Foundation, write to the Free Software Foundation; we sometimes make exceptions for this. Our decision will be guided by the two goals of preserving the free status of all derivatives of our free software and of promoting the sharing and reuse of software generally.

NO WARRANTY

15. BECAUSE THE LIBRARY IS LICENSED FREE OF CHARGE, THERE IS NO WARRANTY FOR THE LIBRARY, TO THE EXTENT PERMITTED BY APPLICABLE LAW. EXCEPT WHEN OTHERWISE STATED IN WRITING THE COPYRIGHT HOLDERS AND/OR OTHER PARTIES PROVIDE THE LIBRARY "AS IS" WITHOUT WARRANTY OF ANY KIND, EITHER EXPRESSED OR IMPLIED, INCLUDING, BUT NOT LIMITED TO, THE IMPLIED WARRANTIES OF MERCHANTABILITY AND FITNESS FOR A PARTICULAR PURPOSE. THE ENTIRE RISK AS TO THE QUALITY AND PERFORMANCE OF THE LIBRARY IS WITH YOU. SHOULD THE LIBRARY PROVE DEFECTIVE, YOU ASSUME THE COST OF ALL NECESSARY SERVICING, REPAIR OR CORRECTION.

16. IN NO EVENT UNLESS REQUIRED BY APPLICABLE LAW OR AGREED TO IN WRITING WILL ANY COPYRIGHT HOLDER, OR ANY OTHER PARTY WHO MAY MODIFY AND/OR REDISTRIBUTE THE LIBRARY AS PERMITTED ABOVE, BE LIABLE TO YOU FOR DAMAGES, INCLUDING ANY GENERAL, SPECIAL, INCIDENTAL OR CONSEQUENTIAL DAMAGES ARISING OUT OF THE USE OR INABILITY TO USE THE LIBRARY (INCLUDING BUT NOT LIMITED TO LOSS OF DATA OR DATA BEING RENDERED INACCURATE OR LOSSES SUSTAINED BY YOU OR THIRD PARTIES OR A FAILURE OF THE LIBRARY TO OPERATE WITH ANY OTHER SOFTWARE), EVEN IF SUCH HOLDER OR OTHER PARTY HAS BEEN ADVISED OF THE POSSIBILITY OF SUCH DAMAGES.

END OF TERMS AND CONDITIONS

How to Apply These Terms to Your New Libraries

If you develop a new library, and you want it to be of the greatest possible use to the public, we recommend making it free software that everyone can redistribute and change. You can do so by permitting redistribution under these terms (or, alternatively, under the terms of the ordinary General Public License).

To apply these terms, attach the following notices to the library. It is safest to attach them to the start of each source file to most effectively convey the exclusion of warranty; and each file should have at least the "copyright" line and a pointer to where the full notice is found.

<one line to give the library's name and a brief idea of what it does.>

Copyright © <year> <name of author>

This library is free software; you can redistribute it and/or modify it under the terms of the GNU Lesser General Public License as published by the Free Software Foundation; either version 2.1 of the License, or (at your option) any later version.

This library is distributed in the hope that it will be useful, but WITHOUT ANY WARRANTY; without even the implied warranty of MERCHANTABILITY or FITNESS FOR A PARTICULAR PURPOSE. See the GNU Lesser General Public License for more details.

You should have received a copy of the GNU Lesser General Public License along with this library; if not, write to the Free Software Foundation, Inc., 51 Franklin Street, Fifth Floor, Boston, MA 02110-1301 USA

Also add information on how to contact you by electronic and paper mail.

You should also get your employer (if you work as a programmer) or your school, if any, to sign a "copyright disclaimer" for the library, if necessary. Here is a sample; alter the names:

Yoyodyne, Inc., hereby disclaims all copyright interest in the library 'Frob' (a library for tweaking knobs) written by James Random Hacker.

<signature of Ty Coon>, 1 April 1990

Ty Coon, President of Vice

That's all there is to it!

Hakemisto

A

Aakkosnumeerinen valintakenttä.....	19
Aikaohjaus	
Ulkopuheluiden soittoaäni.....	40
Ajan asettaminen.....	10
Akku	
Asettaminen paikalleen.....	8
Varaus.....	74
Akun lataus.....	9
Akun varaus.....	74
Akun varoitusaäni.....	40
Alavalikon avaaminen.....	28
Asennusapuri.....	10
Asetukset-päävalikko.....	75
Asetukset-valikko.....	75
Asetusten muuttaminen.....	37
Toiminnot.....	27
Asetusvaihtoehdot	
Puhelin.....	37
Yleiskuva.....	75
Asiakaspalvelu & Neuvonta.....	80
Automaattinen vastaus puheluun... ..	38, 78

B

Bluetooth	
Haun aloittaminen.....	50
Haun lopettaminen.....	51
Kytkeminen päälle ja pois päältä.....	50
Käyntikorttien kopioiminen.....	56
Laitenimen muuttaminen.....	51
Laitteiden rekisteröinti.....	50
Puhelinluettelon kopioiminen (vCard).....	56
Puheluiden soittaminen kuulokkeella.....	52
Puheluun vastaaminen.....	52
Tunnettujen laitteiden luettelo.....	51

C

CLIP.....	33
CLIP-kuva, ks. Soittajan kuva	
Customer Care.....	80

D

Diakriittisten merkkien näppäileminen..	28
---	----

E

ECO DECT.....	43
Ei toivottujen puheluiden estäminen... ..	40
Eko-tila+ (lähetysteho pois päältä).....	43
Ensimmäisen soiton esto.....	67
Ensisijainen numero.....	53, 57
Erikoismerkkien näppäileminen.....	28
Erikoistoiminnot.....	71
Etäisyystunnistin.....	1, 25

F

Flash-aika.....	71
-----------------	----

G

Gigaset QuickSync.....	70
GNU General Public License (GPL), englanninkielinen.....	92
GNU Lesser General Public License (LGPL), englanninkielinen.....	92
Google-yhteystietojen synkronointi... ..	16, 70
GPL.....	92

H

Hakeminen	
Bluetooth-laitteet.....	50
Hakemisto.....	65
Haku puhelinluettelosta	
.....	55
Haku, luurin.....	47
Herätys.....	62
Kytkeminen päälle ja pois päältä.....	62
Hyväksyntä.....	83
Hätänumero	
Ei mahdollinen.....	4

I

Impulssivalinta.....	71
Isot ja pienet kirjaimet.....	28
Itkuhälytin.....	60

J

Järjestelmä-PIN-koodi	
Muuttaminen.....	41
Tehdasasetuksen palauttaminen.....	41

K

Kaiutinprofiilit.....	38
Kaiutintoiminto.....	33
Kaiuttimen äänenvoimakkuus.....	33
Kalenteri.....	60
Kantama-alue.....	5

Kantama-alueen laajentaminen ks. Repeater	
Kastuminen	86
Kellonajan asettaminen	10
Kentän voimakkuus	74
Kieli ja sijainti	17, 37
Kirjoittaminen (tekstiviestit)	66
Kohdenumero (itkuhälytin)	63
Kolmen osallistujan	
neuvottelupuhelu	36, 48
Kahden ulkopuhelun välillä	36
Kolmen osallistujan neuvottelupuhelu	
Lopettaminen	36, 48
Sisä-/ulkopuhelu	48
Kopioiminen	
Koko puhelinluettelo luuriin	55
Puhelinluettelotieto luuriin	55
Koputus	
Koputtava sisäpuhelu ulkopuhelun	
aikana	32
Koputtava ulkopuhelu sisäpuhelun	
aikana	32
Ulkopuhelu	35
Korjaaminen, virheet	28
Kosketusnäyttö	1
Käyttäminen	26
Kosketuspinnat laturia varten	1
Kuittaamattomat syntymäpäivät/ tapahtumat	61
Kuuloke (Bluetooth)	52
Puheluun vastaaminen	52
Kuulokekäyttö	33
Kuulokkeen äänenvoimakkuus	33
Kuulolaitteet	4
Kuva-CLIP	65
Kuvaus valikon käyttämisestä	17
Kysymyksiä ja vastauksia	81
Kytkeminen pois päältä	
Herätys	62
Itkuhälytin	64
Soittoäänen esto	67
Kytkeminen päälle	
Herätys	62
Soittoäänen esto	67
Kytkimet	27
Käyntikortti (vCard)	
Lähtettäminen Bluetoothilla	56
Vastaanottaminen Bluetoothilla	56

Käyttöön ja pois käytöstä

Toiminnot	27
Käyttöönotto	5

L

Laitenimen muuttaminen (Bluetooth) ..	51
Laitteen hävittäminen	85
Laitteen puhdistus	86
Laitteiden rekisteröinti (Bluetooth) ..	50
Lankojen järjestys	88
Laturi	
Liittäminen	7
Sijoittaminen	5
Lisenssi	
GPL	92
Lisävarusteet	89
Lopetusnäppäin	1, 24, 30
Luetteloissa selaaminen	26
Luettelot	
Avaaminen viestien ponnahdusilmoituk- sen kautta	21
Järjestäminen	22, 54, 61, 67
Poistaminen	22
Puhelutiedot	59
Saapuneiden tekstiviestien	
luettelo	20, 67
Selaaminen	26
Soitetut puhelut	59
Tekstiviestien Luonnokset-luettelo ..	66
Tiedon valitseminen	26
Tunnetut laitteet (Bluetooth)	51
Vastaamattomat puhelut	59
Vastatut puhelut	59
Verkossa oleva vastaaja	20
Luettelotieto	22
Lukitus	
Automaattinen	25
Luonnokset (tekstiviestit)	66
Luuri	
Asetukset	10, 37
Asetusten muuttaminen	37
Haku	47
Itkuhälytin	60
Kaiuttimen äänenvoimakkuus	33
Kytkeminen päälle ja pois päältä ..	25
Käyttöönotto	8
Laturin liittäminen	7
Merkkiäännet	40

Hakemisto

Muiden Gigaset-luurien rekisteröinti . . .	46
Mykistäminen	34
Näytön kieli	37
Näytön taustavalo	37
Näytönsäästäjä	37
Palvelutietojen tarkistaminen	23
Puhelun välitys	48
Rekisteröinnin poistaminen	47
Rekisteröinti	46
Rekisteröinti muuhun tukiasemaan . . .	46
Tehdasasetusten palauttaminen	42
Usean luurin käyttö	46
Vaihto parhaaseen yhteyteen	46
Vaihto toiseen tukiasemaan	46
Valmiustila	15, 18, 25
Valmiustilanäyttö	18
Äänenvoimakkuus	33
Luurin haku (paging)	2, 47
Luurin haku -näppäin	2
Luurin käyttöaika	
Itkuhälytintilassa	63
Luurin käyttöajat	87
Luurin käyttöönotto	8
Luurin latausaika	87
Luurin mykistäminen	34
Luurit ja tukiasema	46
Lähtettäminen	
Tekstiviestit	66
vCard-käyntikortit Bluetoothin kautta	56
Lähetysteho pois päältä	43
Lähetystehon pienentäminen	43

M

Maan asettaminen	10
Merkistö	
Kreikkalainen	28
Kyrillinen	29
Merkistön vaihtaminen	29
Merkkipäivä, katso Syntymäpäivä	
Merkkiäänet	40
Mikrofonin (luurin) kytkeminen päälle ja pois	34
Mikrofonin herkkyys	33
Mini-USB-liitäntä	1
Muistutussoitto	60
Voimistuvan äänen kytkeminen päälle ja pois päältä	60
Äänenvoimakkuuden säätäminen	60
Muokattava sivu (valmiustilanäyttö) . . .	19

Määrittäminen	19
Ohjelman/toiminnon lisääminen	19
Ohjelman/toiminnon poistaminen	20
Valittavissa olevat toiminnot/ ohjelmat	20
Muut Gigaset-luurit	
Rekisteröinti	46

N

Nesteet	86
Neuvottelu	
Kahden ulkopuhelun välillä	36
Lopettaminen	36, 48
Sisä-/ulkopuhelu	48
Numero	
Ensijainen	57
Itkuhälytintoinnion kohdenumero . . .	63
Näppäileminen	28
Soittajan numeron näyttö (CLIP)	33
Tallennus puhelinluetteloon	53
Numeron valitseminen	
Puhelinluettelosta	31
Puhelutietojen luettelon avulla	31
Valinnantoistoluettelosta	30
Näppäimet	
Lopetusnäppäin	1, 30
Luuri	1
Paging-näppäin (tukiasema)	2
Puhelinnäppäin	1, 30, 31
Valikkonäppäin	1
Näppäin-/näyttölukitus päälle tai pois päältä	1, 25
Näppäinasettelun muuttaminen	29
Näppäinkentän asettaminen	18
Näppäinlukitus	
Automaattinen	25
Päälle ja pois päältä	25
Näppäinäänien kytkeminen päälle ja pois päältä	18
Näyttäminen	
Numero (CLI/CLIP)	33
Näyttö	
Asetukset	37
Kuittaamattomat	
tapahtumat/syntymäpäivät	61
Näytönsäästäjä	37
Puhelinluettelon tallennustila	54
Rikkoutuminen	4
Taustavalo	37
Taustavalon poiskytkeytymisaika	37

Uusien viestien näyttö päälle ja pois päältä.....	38	Poistaminen	
Valmiustilassa.....	18	Luettelot.....	22
Verkossa olevan vastaajan ilmoitus.....	21, 45	Pikavalinta.....	58
Näyttölukitus		Puhelimen asetusten muuttaminen.....	37
Automaattinen.....	25	Puhelin	
Päälle ja pois päältä.....	25	Asetukset.....	37
Näyttösymbolit.....	73	Käyttäminen.....	25
Näytöllä näkyvän sivun vaihtaminen.....	18, 24	Tehdasasetusten palauttaminen.....	42
Näytön kielen asettaminen.....	10, 37	Puhelinjohdon liittäminen.....	6
Näytönsäästäjä.....	37, 65	Puhelinluettelo.....	53
O		Avaaminen.....	53
Ohjeita.....	81	Kaikkien tietojen poistaminen.....	22
Ohjelmat		Kopioiminen luuriin.....	55
Lisääminen muokattavalle sivulle.....	19	Numeron kopioiminen tekstistä.....	57
Muokattavalle sivulle valittavat.....	20	Numeron näppäileminen.....	57
Poistaminen muokattavalta sivulta... ..	20	Syntymäpäivän tallentaminen.....	53
Ohjelmat-valikko.....	24	Tietojen hallinta.....	53
Ohjelmisto		Tietojen järjestys.....	54
Päivittäminen luurissa		Tiedon lisääminen.....	53
(Gigaset QuickSync).....	70	Tiedon tallentaminen.....	53
Versiokysely.....	82	Tiedon/luettelon kopioiminen	
Oma sivu (valmiustilanäyttö)		luuriin.....	55
Ohjelman/toiminnon lisääminen.....	19	vCard-käyntikorttien kopioiminen	
Ohjelman/toiminnon poistaminen... ..	20	Bluetoothin avulla.....	56
Valittavissa olevat toiminnot/ ohjelmat.....	20	Puhelinluettelon synkronointi.....	16, 70
Osoitekirja.....	53	Puhelinluettelon tallennustila.....	54
Odotusmelodia.....	41	Puhelinluettelotieto.....	53
P		Puhelinluettelotietojen järjestys.....	54
Paikallissuuntanumero.....	14	Puhelinnumero	
Pakkauksen sisältö.....	5	Kopioiminen puhelinluetteloon.....	57
Paluu-toiminto.....	27, 28	Näppäileminen puhelinluettelosta... ..	57
Palvelutietojen tarkistaminen.....	23, 82	Puhelinnumeron näyttö.....	33
Palvelutoiminto		Puhelinnumeron näyttö, ohjeita.....	33
Asettaminen.....	72	Puhelinpistoke, lankojen järjestys.....	88
Käynnistäminen.....	72	Puhelinvaihde	
Numerokoodi.....	72	Flash-ajan asetus.....	71
Parametrit.....	27	Taukoajat.....	71
Paras tukiasema.....	46	Tekstiviestit.....	68
Pikavalinta.....	20	Tukiaseman liittäminen.....	71
Määrittäminen.....	58	ULKolinjan tunnuksen tallennus.....	71
Toiminnot.....	19	Vaihto äänitaajuusvalintaan.....	72
Pikavalintaluettelo.....	58	Valintatavan muuttaminen.....	71
PIN-koodin muuttaminen.....	41	Puhelu tuntemattomasta numerosta... ..	33
Poiskykeytymisaika, näytön taustavalo... ..	37	Puhelun välitys	
		Ulkopuhelun välitys toiseen luuriin... ..	48
		Puhelunäppäin.....	1, 30, 31
		Puhelut	
		Ei toivottujen estäminen.....	40
		Sisäpuhelut.....	48
		Soittajan lisääminen puheluun.....	49

Hakemisto

Ulkopuhelut	30
Vastaaminen	32
Vastaaminen (Bluetooth)	52
Vastaaminen automaattisesti	38
Välitys (yhdistäminen)	48
Välitys toiseen luuriin	48
Puhelutietojen luettelo	31, 59
Numeron valitseminen	31
Tiedon poistaminen	22
Puhelutietojen luettelot	
Kaikkien luetteloiden poistaminen ...	22
Koko luettelon poistaminen	22
Päivämäärän asettaminen	10
Päälle ja pois päältä	
Toiminnot	27
Q	
QuickSync	70
R	
Rekisteröinnin poistaminen (luuri)	47
Rekisteröinti (luuri)	46
Rekisteröintitila	2
Rekisteröidyt luurit	47
Repeater	41
Rikkoutunut näyttö	4
R-näppäin	71
Ryhmäkutsu	48
S	
Saapuneet tekstiviestit	20
Saapuneiden luettelo (tekstiviestit) ..	20, 67
Selaaminen	
Luettelot	26
Pystysuunnassa	26
Sivusuunnassa	26
Selaaminen pystysuunnassa	26
Selaaminen sivusuunnassa	26
Selausalue	1, 18, 24
Siirtyminen toiselle sivulle	18, 24
Sisäinen rinnankytkentä	49
Sisäinen välipuhelu	48
Sisäpuheluiden soittaminen	48
Sisäpuhelut	48
Koputus	32
SMS, ks. Tekstiviestit	
Soitonsiirto	35

Soittajan kuva	54, 65
Soittaminen	
Puheluun vastaaminen	32
Soittoääni	
Ensimmäisen soiton esto	67
Esto	67
Muuttaminen	39
Pois päältä tuntemattomista numeroista saapuvien puheluiden yhteydessä	40
Ulko- ja sisäpuhelut	39
Ulkopuheluiden aikaohjaus	40
Voimistuvan äänen kytkeminen päälle ja pois päältä	39
Äänenvoimakkuuden säätäminen ...	39
Suojaamaton yhteys tukiasemaan	34
Suojattu yhteys tukiasemaan	34
Suuntanumero	
Oman suuntanumeron asettaminen ..	37
Suuntanumeron asettaminen	10
Symbolit	
Tilarivi	74
Toimintorivi	73
Uusien viestien näyttö	21
Synkronointi pilvipalvelun kautta ...	16, 70
Syntymäpäivä	53
Kuittaamaton	61
Kuittaamattomien näyttäminen	61
Kuittaamattomien poistaminen ...	22, 61
Tallentaminen puhelinluetteloon	53
Säteilyn vähentäminen	43
T	
Takaisinsoitto	35
Pois päältä etukäteen	35
Takuuehdot	83
Tapahtuma	
Asettaminen	60
Kuittaamattomien näyttäminen	61
Kuittaamattomien poistaminen	61
Vastaamattomien puheluiden luettelon poistaminen	22
Tarkistus	
Tietoturva DECT-yhteyksissä	34

Tauko		Asetusten muuttaminen.....	37
Linjan varauksen jälkeen.....	71	Järjestelmä-PIN-koodin	
R-näppäimen jälkeen.....	71	muuttaminen	41
Ulkolinjan tunnuksen jälkeen	71	Liittäminen puhelinvaihteeseen.....	71
Taustavalo, näyttö.....	37	Sijoittaminen	5
Taustavalon poiskytketymisaika	37	Tehdasasetusten palauttaminen.....	42
Tavoitettavuus	35	Vaihtaminen.....	46
Tehontarve	87	Versiot 1 ja 2.....	2
Tehdasasetusten palauttaminen		Yhdistäminen verkkovirtaan ja	
Luuri.....	42	puhelinverkkoon	6
Tekniset tiedot	86	Tukiasemaan yhdistäminen	46
Tekstin kirjoittaminen	28	Tukiaseman asennus seinälle.....	7
Tekstiviestikeskus		Tuntematon numero	33
Numeron muuttaminen	68	Tuntemattomista numeroista saapuvien	
Tekstiviestit.....	66	puheluiden mykistys	40
Kirjoitus.....	66	Turvallisen käytön tarkistus	
Kirjoitus ja lähetys.....	66	Yhteys luurin ja tukiaseman välillä	34
Lukeminen	67	Turvaohjeet	4
Luonnokset.....	66		
Lähetys	66	U	
Lähetyskeskus	68	Ulkolinjan tunnus	71
Ohjeita kirjoittamiseen	66	Ulkolinjan tunnus (puhelinvaihte).....	71
Poistaminen	67	Ulkopuhelut	30
Puhelinvaihteessa	68	Koputus.....	35
Saapuneiden luettelo	20, 67	Soittoäänen aikaohjaus.....	40
Saapuneiden viestien luettelon		Välitys toiseen luuriin.....	48
poistaminen.....	22	Ulkopuheluun osallistuminen	49
Tallennus kesken kirjoituksen	66	Umlautien näppäileminen	28
Toimenpiteet virhetapauksissa	69		
Vastaanottaminen	67	V	
Vianmääritys.....	69	Valikko	
Terveystuolissa käytettävät laitteet	4	Avaaminen	24
Tietokoneyhteys	70	Ohjelmat.....	24
Tiedon valitseminen puhelinluettelosta .	55	Paluu valmiustilaan	24
Tilarivi.....	1, 23	Siirtyminen toiselle sivulle	18, 24
Symbolit	74	Valikkonäppäin	1, 24
Tilasivu.....	23	Valikon käyttäminen.....	17
Avaaminen ja sulkeminen.....	23	Valinnantoistoluettelo	30
Toiminnot	26, 27	Numeron valitseminen	30
Päälle ja pois päältä	27	Valintakenttä	
Valitseminen.....	26	Aakkosnumeerinen	19
Toimintorivi.....	26	R/P	18
Näyttäminen/piilottaminen.....	27	Valintakentät	28
Symbolit	73	Valintasivu (valmiustilanäyttö).....	18, 30
Toimintorivin nuoli	26	Valintatapa	71
Torkku (herätys).....	62	Valintatauko	71
Tukiasema		Valmiustila	
Asennus seinälle	7	Luuri	15, 18
Asetukset	10	Palaaminen.....	25

Hakemisto

Valmiustilanäyttö		
Luuri	18	
Muokattava sivu	19	
Siirtyminen toiselle sivulle	18, 24	
Valintasivu	18	
Viestisivu	20	
Varoitusäänet ks. Merkkiäänet		
Vastaamaton puhelu	59	
Vastaus puheluun		
Automaattinen	78	
Vastuuvapauslauseke	84	
Verkkolaite	4	
Verkkopalvelut		
Operaattorikohtaiset	34	
Seuraavaa puhelua varten	35	
Ulkopuhelun aikana	35	
Verkossa oleva puhelinvastaaja	45	
Verkossa olevan vastaajan ilmoituksen katsominen	21, 45	
Vianmäärittäminen		
Tekstiviestit	69	
Yleisiä ohjeita	81	
Viestien näyttö	38	
Viestien ponnahdusilmoitus	21	
Sulkeminen	21	
Viestikeskus		
Määrittäminen	68	
Viestiluettelot		
Avaaminen	20	
Poistaminen	22	
Viestin merkkiä	1, 21	
Kytkeminen päälle ja pois päältä	38	
Viestisivu (valmiustilanäyttö)	20	
Viestit		
Poistaminen	22	
Vihreä piste	22, 30, 31	
VIP-soittoääni	53, 54	
Virheiden korjaaminen	28	
Virtajohdon liittäminen	6	
Voimistuvan äänen kytkeminen päälle ja pois päältä		
Muistutussoitto	60	
Soittoääni	39	
Vuorottelu		
Kahden ulkopuhelun välillä	36	
Sisä-/ulkopuhelu	48	
Välipuhelu		
Lopettaminen	36	
Sisäinen	48	
Ulkoinen	36	
Värinä, näppäimet	18	
Värinähälytyksen kytkeminen päälle ja pois päältä	39	
Värinän kytkeminen päälle ja pois päältä	18	
Y		
Yleiskuva		
Asetusvaihtoehdot	75	
Ympäristö	85	
Ä		
Äänenvoimakkuus		
Luurin kaiutin ja luuri	33	
Muistutussoitto	60	
Soittoääni	39	
Äänet ja merkkiäänet	39, 40	
Äänivalinta	71, 72	

Issued by

Gigaset Communications GmbH
Frankenstr. 2a, D-46395 Bocholt

© Gigaset Communications GmbH 2017

Subject to availability.

All rights reserved. Rights of modification reserved.

www.gigaset.com