

# Gigaset

## SL910-SL910A

### Gratulálunk!

Gigaset készülékével Ön egy olyan márkát választott, amely teljes mértékben a fenntarthatóság híve. A termék csomagolása is környezetbarát!

További információ: [www.gigaset.com](http://www.gigaset.com).



GIGASET. INSPIRING CONVERSATION.  
MADE IN GERMANY



## Gigaset SL910/SL910A – a különleges „érintéssel”

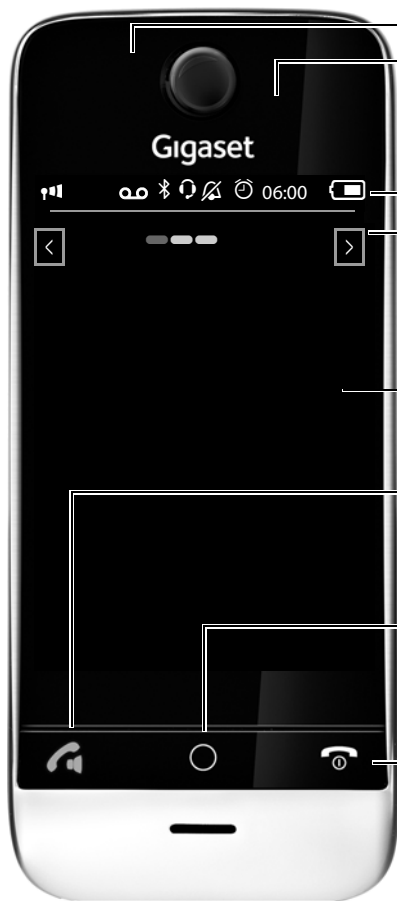

Üzenetjelző LED ( → 19. oldal)

Közelségérzékelő ( → 24. oldal)

**Érintőképernyő/-kijelző**  
Állapotsáv ( → 22. oldal)

Ikonok ( → 74. oldal) jelzik a telefon aktuális beállításait és üzemmódját. Az állapotképernyő → 22. oldal megnyitására érintse meg az állapotsávot.

**Navigálási terület**

Képernyő pozíciójelölője   
Oldalváltás  / 

**Készenléti képernyő vagy menü oldal ( → 17. oldal)**

**Mobilegység gombjai**

 **Hívásfogadás gomb**

Nyomja le **röviden**: hívja a megjelenő számot, fogadja a hívást, váltson a fülhallgató és kihangosítás üzemmód között, nyissa meg az újratárcsázási listát

Nyomja meg **hosszan**: jelöljön ki egy sort

 **Menü gomb**

Nyomja meg **röviden** a főmenük megnyitásához ( → 23. oldal)

Nyomja le **hosszan**: a ( → 24. oldal) billentyűzet- és kijelzőzár be- illetve kikapcsolásához

 **Hívásbontás/vége gomb**

Nyomja le **röviden**: a hívás/keresőhívás befejezéséhez, belső hívás elutasításához, visszatéréshez a készenléti állapotba

Nyomja le **hosszan**: mobilegység be-/kikapcsolása

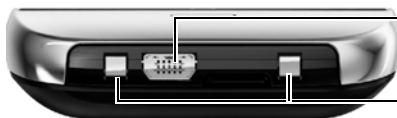

**Mini USB csatlakozóaljzat**

Vezetékes fülhallgató vagy a mobilegység csatlakoztatása számítógéphez (Gigaset QuickSync)

**Töltési érintkezők**

## Gigaset SL910/SL910A – a különleges „érintéssel”

A Gigaset SL910/SL910A bázisállomása két kivitelben kapható. A funkciók és a tulajdonságok azonosak mindkét változatnál.

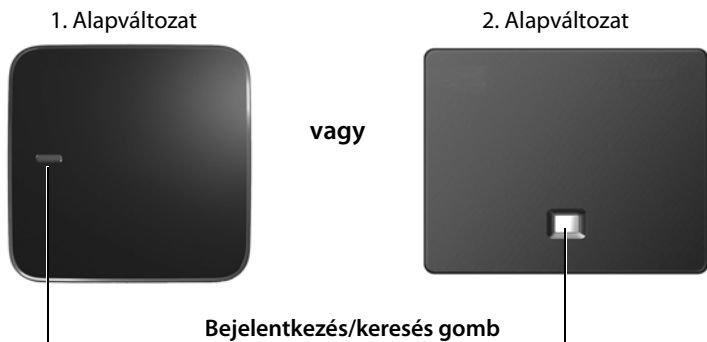

Nyomja meg **röviden**: a keresés megnyitáshoz ( → 49. oldal)

Nyomja le **hosszan**:

Állítsa a bázisállomást bejelentkeztetési üzemmódba ( → 48. oldal)

# Tartalomjegyzék

---

Gigaset SL910/SL910A – a különleges „érintéssel” .....	1
Biztonsági előírások .....	4
Bevezetés .....	5
A műveleti lépések ismertetése .....	16
Képernyőállapotok .....	17
A telefon használata .....	24
Érintőképernyő használata .....	25
Hívások kezdeményezése .....	29
Telefonbeállítások módosítása .....	36
ECO DECT .....	41
Üzenetrögzítő (Gigaset SL910A) .....	43
Hálózati hangpostafiók .....	47
Több kézibeszélő használata .....	48
Bluetooth készülékek .....	51
Kapcsolatok (telefonkönyv) .....	54
Híváslista .....	60
Naptár .....	61
Ébresztés .....	63
Babaőrző hívás .....	64
Képernyővédő, hívóképek és hangtár .....	65
SMS (rövid szöveges üzenetek) .....	66
Szinkronizáció a számítógéppel (Gigaset QuickSync) .....	70
A bázisállomás csatlakoztatása a telefonközpontozhoz .....	71
Szimbólumok a kijelzőn .....	73
Beállítási opciók .....	75
Márkaszerviz és műszaki segítség .....	80
Környezetvédelem .....	86
Függelék .....	87
Tartozékok .....	90
Forrás szoftver megnyitása .....	93
Tárgymutató .....	101

# Biztonsági előírások

## Figyelem

Használat előtt olvassa el a biztonsági előírásokat és a használati útmutatót.  
Világosítsa fel gyermekeit ezek tartalmáról és a készülék használatának veszélyeiről.

	Kizárólag a hálózati tápegységet használja, a készüléken lévő jelölésnek megfelelően.
	Csak olyan <b>újratölthető akkumulátorokat</b> használjon, melyek megfelelnek a <b>követelményeknek</b> (lásd: „Technikai adatok”). Soha ne használjon hagyományos (nem újratölthető) elemeket, mert azok jelentős egészségkárosodást és anyagi kárt okozhatnak. A láthatóan sérült akkumulátorokat ki kell cserélni.
	A telefon használata zavarhatja a közelben levő orvosi berendezések működését. Kérjük, tartsa be az adott környezetre (például az orvosi rendelőre) vonatkozó műszaki előírásokat. Amennyiben Ön orvosi készüléket (pl. szívritmus-szabályozót) használ, forduljon a készülék gyártójához. A gyártó megfelelő felvilágosítást tud adni a készülék külső forrásokból származó nagyfrekvenciás energiára való érzékenységre vonatkozóan (a Gigaset készülék ezzel kapcsolatos adatait lásd: „Technikai adatok”).
	Ne tartsa a füléhez a kézbesítő hátlapját, amikor kicseng, illetve amikor be van kapcsolva a hangszóró üzemmód. Ilyen esetben ugyanis súlyos és tartós halláskárosodást szenvedhet. Gigaset készüléke kompatibilis a piacon kapható digitális hallókészülékek többségével, A tökéletes egytűműködés azonban nem garantálható az összes ilyen eszközzel. A telefon használata interferenciát okozhat az analóg hallókészülékekben (zúgást vagy füttyülő hangot), illetve annak túlterhelését idézheti elő. Ha segítségre van szüksége, forduljon a hallókészülék gyártójához.
	A készülék nem cseppálló! Ezért ne helyezze azokat párás környezetbe, pl. fürdőszobába vagy zuhanyozóba.
	Ne használja a telefont robbanásveszélyes környezetben (például fényezőműhelyben).
	A Gigaset készüléket kizárólag a használati útmutatóval együtt adja tovább harmadik személynek.
	A meghibásodott készülékeket vonja ki a használatból, vagy javíttassa meg szervizszolgálatunkkal, mert az ilyen készülékek zavarhatnak más vezeték nélküli szolgáltatásokat.
	A telefon kijelzője műanyagból vagy üvegből készült, amely eltörhet, ha a készüléket kemény felületre ejtik, vagy ütődés éri. Ne használja a készüléket, ha a kijelző karcos vagy törött. A törött üveg vagy műanyag sérülést okozhat a kezén vagy az arcán. Küldje vissza a készüléket a szervizközpontnak javításra.
	A halláskárosodás elkerülése végett lehetőleg ne használja a készüléket nagy hangerőn huzamosabb ideig.

## Megjegyzés

- ◆ A készüléket nem lehet használni áramszünet esetén. **Segélyhívásokat sem** lehet kezdeményezni.
- ◆ A segélyhívószámokat **sem** lehet tárcsázni, **ha a billentyűzár** be van kapcsolva!

# Bevezetés

---

## A csomag tartalmának ellenőrzése

---

- ◆ Egy **bázis** Gigaset **SL910/SL910A** (1-es változat vagy 2-es változat)
- ◆ Egy bázis fedő állvány (csak az 1-es változatnál)
- ◆ Egy hálózati tápegység a bázisállomáshoz
- ◆ Egy telefonkábel (lapított)
- ◆ Egy Gigaset **mobilegység**
- ◆ Egy akkumulátorfedél (mobilegység hátsó fedele)
- ◆ Egy akkumulátor
- ◆ Egy **dokkoló egység**
- ◆ Egy hálózati tápegység a dokkoló egységhez
- ◆ Egy poszter, egy használati útmutató

## A bázisállomás és a dokkoló egység felszerelése

---

A bázisállomást és a töltőt +5 °C és +45 °C közötti hőmérsékletű, száraz helyiségben való használatra tervezték.

- ▶ A bázisállomást sík, csúszásmentes felületen helyezze el az épület központi helyén, vagy szerelje fel a falra (→ **7. oldal**).

### Megjegyzés:

Ügyeljen a bázisállomás hatótávolságára. Ez épületen belül 50 m, épületen kívül 300 m. A Öko mód (→ **41. oldal**) bekapcsolása esetén a hatótávolság csökken.

A telefon talpai általában nem hagynak nyomot a bútorok felületén. A bútorigarban napjainkban használt lakkozások és felületkezelések sokfélesége miatt azonban nem lehet teljes mértékben kizárni ennek lehetőségét.

### Megjegyzés:

- ◆ Soha ne tegye ki a telefont a következő behatásoknak: hőforrások, közvetlen napsugárzás, más elektromos készülékek.
- ◆ Védje meg Gigaset készülékét a nedvességtől, a portól, a maró folyadékoktól és gőzöktől.

## A bázisállomás csatlakoztatása a telefonhálózathoz és az elektromos hálózathoz

### 1. Alapváltozat

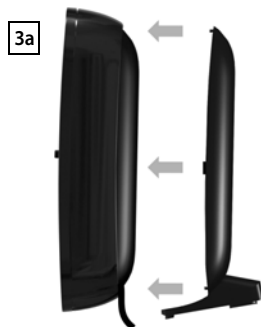
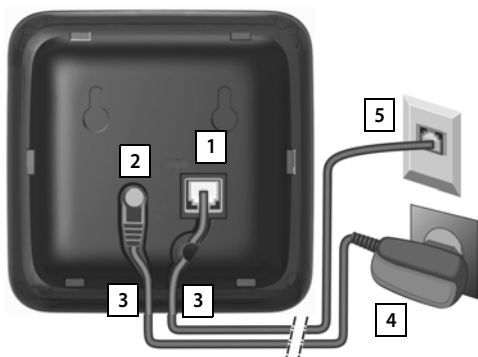

### 2. Alapváltozat

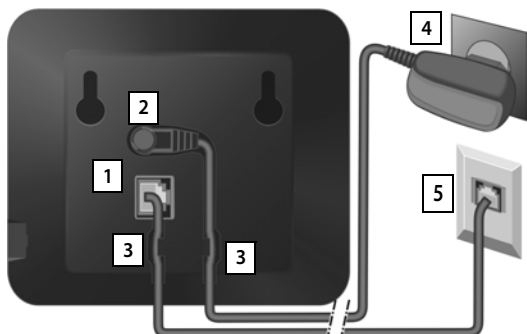

- ▶ Helyezze be a telefonkábel (enyhén lapított kábel) a jobboldali alsó csatlakozóaljzatba **1** a bázisállomás hátoldalán finoman nyomja befelé, amíg az a helyére nem kattann.
- ▶ Helyezze be a hálózati tápegység tápkábelét a bal felső csatlakozóaljzatba **2**.
- ▶ Helyezze el mindkét kábelt a megfelelő kábelcsatornában **3**.
- ▶ 1. Alapváltozat Igazítsa be a tartókeretet a bázis hátán levő mélyedésekbe és kattintsa a helyére **3a** (falra szerelés esetén nem).
- ▶ Először, a hálózati tápegységet csatlakoztassa **4** és azután a telefoncsatlakozót **5**.

### Megjegyzés:

- ◆ A hálózati tápegységnek **mindig csatlakoztatva kell lennie**, mert a telefon nem működik hálózati tápellátás nélkül.
- ◆ Kizárólag a **melékelt** hálózati tápegységet és telefonkábel használja. A telefonkábelek érintkező-kiosztása eltérő lehet (érintkező-kiosztás, → 89. oldal).



## A bázisállomás falra szerelése (választható)

### 1. Alapváltozat

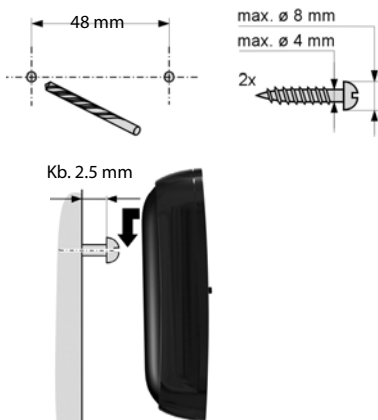

### 2. Alapváltozat

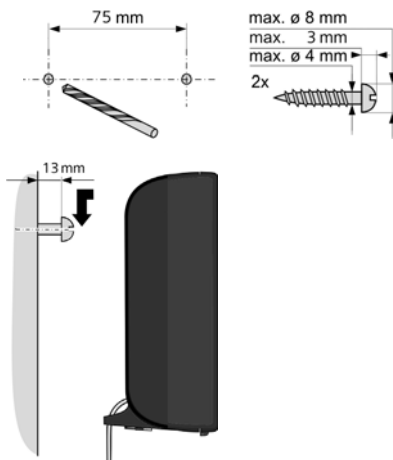

## A töltőállomás csatlakoztatása

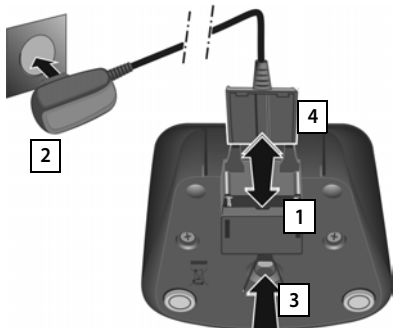

- ▶ Csatlakoztassa a lapos csatlakozót a tápegységhez **1**.
- ▶ Csatlakoztassa a hálózati tápegységet a fali csatlakozóaljzathoz **2**.

Ha később ki kell húznia a csatlakozót a töltőből:

- ▶ Húzza ki először a hálózati tápegységet az elektromos hálózati aljzathoz.
- ▶ Azután nyomja meg a kioldógombot **3** és válassza le a csatlakozót **4**.

## A kézibeszélő üzembe helyezése

A mobilegység kijelzőjét és gombjait egy védőfólia borítja. Távolítsa el a védőfóliát.

A csomagban lévő mobilegységek már be lettek jelentkeztetve a bázisállomásra. Ha egy mobilegység még sincs bejelentkeztetve („A kézibeszélő nincs bejelentkeztetve egyetlen bázisra sem” üzenet jelenik meg), jelentkeztesse be kézzel (→ 48. oldal).



### Figyelem

Kérjük, hogy a mobilegység használatához **ne** használjon semmilyen érintőceruzát!  
Ne használjon más gyártó által készített védőburkolatot/fóliát. Ez korlátozhatja a mobilegység működőképességét.

## Az akkumulátor behelyezése és az akkumulátorfedél lezárása

### Figyelem

Kizárólag a Gigaset Communications GmbH által ajánlott újratölthető akkumulátorokat (→ 88. oldal) használja; ellenkező esetben fennáll a súlyos egészségkárosodás vagy személyi sérülés veszélye. Előfordulhat például, hogy az akkumulátor külső tokozása megsérül, de az akkumulátor akár fel is robbanhat. Az ajánlottól eltérő fajta áramforrás használata meghibásodást vagy károsodást okozhat a készülékben is.

- ▶ Először helyezze be az akkumulátort annak érintkezési felületével lefelé **1**.
- ▶ Ezt követően nyomja lefelé az akkumulátort, **2** amíg a helyére nem pattan.

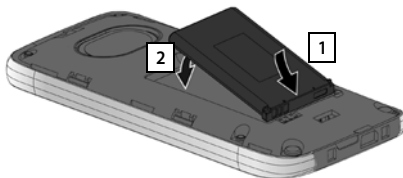

- ▶ Először igazítsa az akkumulátorfedél oldalán található füleket a házon található mélyedésekhez.
- ▶ Ezután nyomja meg a fedelet, amíg az a helyére nem pattan.

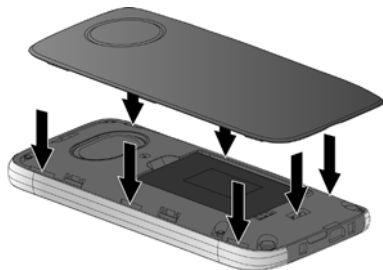

Az akkumulátorfedél **ismételt felnyitása** az akkumulátor visszahelyezése érdekében:

- ▶ Helyezze a körmét az akkumulátorfedél alján található mélyedésbe, majd húzza felfelé az akkumulátorfedelelet.

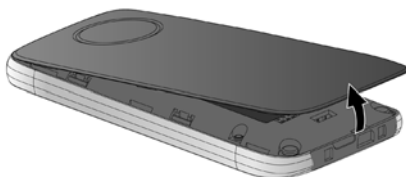

## Az akkumulátor töltése

Az akkumulátor az értesítéskor egy bizonyos szintig fel van töltve. Kérjük, hogy a használatba vétel előtt töltsse fel teljesen az akkumulátort.

- ▶ A feltöltéshez hagyja a hordozható készüléket a töltőn 5 órán keresztül.



### Megjegyzés:

- ◆ A készülék kizárólag a hozzá tartozó töltőállomásba helyezhető.
- ◆ Az akkumulátor akkor is töltődik, ha a mobilegységet egy legalább 500 mA teljesítményű USB porton keresztül a számítógéphez csatlakoztatja.
- ◆ A töltés során az akkumulátor felmelegedhet, ez azonban nem jelent veszélyt.
- ◆ Műszaki okokból az akkumulátor kapacitása idővel csökken.

## A bázisállomás és a mobilegység üzembe helyezése – telepítő varázsló

Ha az akku már be van helyezve, az idő és dátum szimbólumok villognak. A telepítés varázsló automatikusan elindul, mielőtt Ön megérinti a villogó szimbólumok egyikét. Ez segítséget nyújt a mobilegységen és a bázisállomáson a következő alapbeállítások megadásához. Ezek a gombok a működéshez szükségesek:

- ◆ Dátum és pontos idő
- ◆ Kijelző nyelve
- ◆ Ország, amelyben a készüléket használják
- ◆ Saját körzetszám



Ha később szeretné konfigurálni a beállításokat:

- ▶ Érintse meg a [▶ **Kihagyás**] elemet a kijelző alján.

A mobilegység ekkor készenléti állapotba vált.

A mobilegységén bármikor módosíthatja a beállításokat a **Beállítások** menü segítségével.

Ha konfigurálni szeretné a beállításokat:

- ▶ A pontos idő beállításához érintse meg az **Idő** elem melletti [▶] szimbólumot.

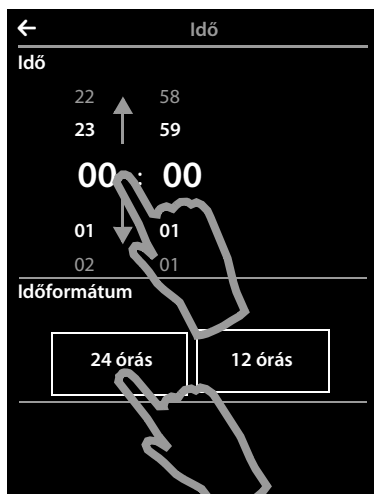

- ▶ A bal oldali számkerék segítségével állítsa be az óra értékét. Ehhez érintse meg a számkeréket, majd mozgassa azt felfelé vagy lefelé. A számkerék követi ujjá mozgását.

- ▶ Hasonló módon működtesse a jobb oldali számkeréket a perc értékének beállításához.

- ▶ Adja meg, hogy az időt **12 órás** vagy **24 órás** formátumban kívánja-e megjeleníteni. Ehhez érintse meg a megfelelő területet az **Időformátum** elem alatt.

Az aktuális beállítás kiemelt lesz.

- ▶ Érintse meg a [◀] ikont (a kijelző bal felső részén) a beállítások mentéséhez és az **Üdvözljük!** oldalra való visszatéréshez.

**Megjegyzés:** a **12 órás** formátum választásakor az **de./du.** felirat jelenik meg a számkerékek mellett.



- ▶ A dátum beállításához érintse meg a [▶] gombot a **Dátum** elem mellett.





- ▶ A három számkerék segítségével állítsa be az aktuális dátumot. A művelet megegyezik a pontos idő beállításánál használttal.

A dátum aktuális megjelenítési formátuma a **Dátum sorrendje** felirat alatt látható (itt: **Nap hónap év**). Ha módosítani szeretné a formátumot:

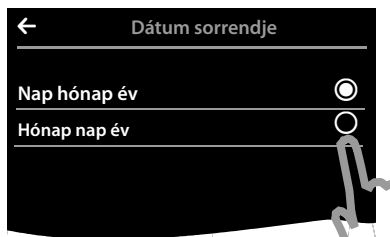
- ▶ Érintse meg a  ikont.



Az dátumformátum beállítását a következő szimbólum jelzi: .

- ▶ Érintse meg a  ikont a **Nap hónap év**/ közötti vál-táshoz **Hónap nap év**
- ▶ Folyamatosan érintse meg a  szimbólumot, amíg a **Üdvözljük!** képernyő nem jelenik meg.



Az aktuális nyelv a **Kijelző nyelve** felirat alatt jelenik meg.

Ha módosítani szeretné a beállítást:

- ▶ Érintse meg a megjelenített nyelv melletti  gombot.



Ekkor megjelenik a választható nyelveket tartalmazó lista.

Az aktuális nyelvet a következő jelöli:

▶ Érintse meg a szimbólumot a kívánt nyelv mellett.

Ha a kívánt nyelv nem látható, a lista vélhetőleg „hosszabb” a kijelzőnél. Ekkor görgetnie kell a listát.

▶ Ehhez helyezze ujját a kijelzőre, és lassan mozgassa felfelé.

Ekkor megjelenik a lista alsó része, és kijelölheti a nyelvet.

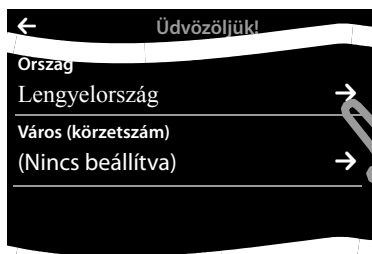

A **Ország** mező alatt adja meg azt az országot, amelyben a készüléket (jogosultságának megfelelően) működteti. Ha a beállítás nem megfelelő:

▶ Érintse meg a szimbólumot az **Ország** elem mellett.

(Példa)



Megjelenik az országok listája.

Az aktuális országot a következő jelöli:

▶ Ha szükséges, az előzőekben említettek szerint görgetse tovább a listát a kívánt ország megkereséséhez. Érintse meg a szimbólumot a kívánt ország mellett. A jelölés átkerül erre az országra.

▶ Érintse meg a szimbólumot a módosítás mentéséhez és az **Üdvözljük!** oldalra lépéshez.

**Megjegyzés:**

Ha adott ország helyett az **Egyéb ország** beállítást választja, az **Üdvözljük!** oldal az **Ország (hívószám)** elemet is megjeleníti.

- ▶ Érintse meg a  gombot az **Ország (hívószám)** mellett, és adja meg a **Nemzetközi előhívó** és a **Nemzetközi körzetszám** értékeket a nemzetközi országkód beállításához a körzetszám (hívókód) beállításának alábbi leírása szerint.

Folytassa az alábbiak szerint.

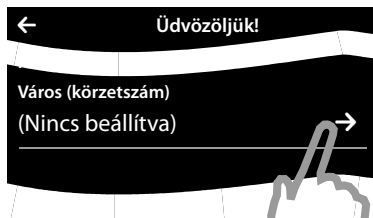

Végül meg kell adnia saját előhívószámát:

- ▶ A **Város (körzetszám)** bejegyzés mellett érintse meg a  elemet.



A **Helyi előtag** az országspecifikus körzetszám, amely a **Helyi területkód** előtt található, amikor az országkódot nem tárcsázza. Magyarországnál ez „06”. A **Helyi területkód** beállítás értéke például Budapest esetében 1.

- ▶ A megjelenő billentyűzet segítségével adja meg országa **Helyi előtag** át az első mezőben (maximum 4 karakter; a példa esetén, "06"). A kiválasztott ország esetén ez a mező már ki van töltve.
- ▶ Érintse meg röviden a második beviteli mezőt, és írja be a **Helyi területkód** (maximum 8 karakter; a példa esetén, "1").

A hibás bejegyzéseket a  gombbal törölheti.

- ▶ A számok beírása után a  gombbal véglegesítse a bejegyzést.

## Bevezetés



Újra az **Üdvözljük!** oldal jelenik meg.

- ▶ A beállítások mentéséhez érintse meg a [ **Mentés**] elemet.

Az összes szükséges beállítás megadása után a mobilegység készenléti állapotra vált.

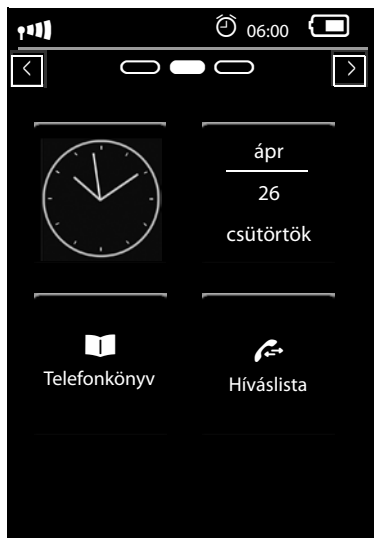

**Telefonja most már üzemképes!**



## Most mit szeretne tenni?

---

A telefon sikeres beállítását követően azonnal telefonálhat, személyre szabhatja Gigaset készülékét vagy mindenekelőtt megismerkedhet a készülék működtetéséhez használt funkciókkal (→ **A telefon használata**, → 24. oldal).

---

### Saját készenléti oldal létrehozása

Saját konfigurálható készenléti oldalát arra használhatja, hogy fontos funkciókat és telefonszámokat gyűjtsön össze, amelyeket az egyérintős képernyőről indíthat el vagy hívhat fel (→ 18. oldal).

---

### Partnerek szinkronizálása a Google vagy az Outlook fájlokkal

Szinkronizálja a készüléke kapcsolati listáját a számítógépe és a mi Gigaset QuickSync szoftverünk (→ 70. oldal) segítségével.

Ingyenesen letölthető tartalomért és további információért lásd: [www.gigaset.com/gigaset910](http://www.gigaset.com/gigaset910).

---

### Csengőhangok és néma tájékoztatás beállítása

Rendeljen különleges dallamokat a belső és külső hívásokhoz, emlékeztetőkhöz, ébresztőkhöz és bizonyos hívó felekhez. Használjon időgazdálkodási funkciókat a hívásokhoz (→ 38. oldal).

---

### Üzenetrögzítő beállítása

Vegye fel saját üdvözlő szövegét, és állítsa be a rögzítési paramétereket (→ 43. oldal).

---

### Meglévő Gigaset mobilegységek bejelentkezése a bázisállomásra

Használja továbbra is ezeket a mobilegységeket, és telefonáljon velük az új bázisállomásáról. Küldje át a névjegybejegyzéseket ezekről a mobilegységekről új mobilegységére (→ 48. oldal/→ 56. oldal).

További információt a mobilegységek használati útmutatóiban talál.

---

### Az ECO DECT beállításai

Csökkentse telefonja sugárzási teljesítményét (kibocsátást) (→ 41. oldal).

---

### Töltse le személyes csengőhangjait és képeit mobilegységére

Csatlakoztassa mobilegységét a számítógépéhez Bluetooth/USB eszköz segítségével, és töltsön le csengőhangokat és képeket mobilegységére a **Gigaset QuickSync** szoftverünk (→ 51. oldal/→ 70. oldal) segítségével.

Ingyenesen letölthető tartalomért és további információért lásd: [www.gigaset.com/gigaset910](http://www.gigaset.com/gigaset910).

---

### A telefon üzemeltetése telefonközponton keresztül

Ha szükséges, állítsa be a szüneteket és a tárcsázási módokat s PABX-on (→ 71. oldal).

---

Ha kérdései vannak a telefon használatával kapcsolatban, olvassa el a hibaelhárítási tippet (→ 81. oldal), vagy forduljon szervizszolgálatunkhoz (→ 80. oldal).

## A műveleti lépések ismertetése

---

A következő képeket találja a használati utasításban?

### 1. Példa:

Menü gomb  ▶ [ Szobafigyelő]

- ▶ Készenléti állapotban nyomja meg a  menü gombot. Megjelenik az **Alkalmazások** menü oldal.

- ▶ Érintse meg a  szimbólumot.

### 2. Példa:

Menü gomb  ▶ Menü oldal **Beállítások** ▶ [ **Nyelv és hely**] ▶ **Város (közetszám)**

- ▶ Nyomja meg a  menü gombot.
- ▶ A **Beállítások** menüoldalra lapozáshoz húzza végig az ujját vízszintesen a kijelzőn.

- ▶ Érintse meg a  szimbólumot.

- ▶ Érintse meg a **Város (közetszám)** menü bejegyzést vagy a  szimbólumot a menü bejegyzés mellett.



# Képernyőállapotok

## Készletli kijelző

A készletli kijelző három oldalt tartalmaz:

- ◆ A tárcsázóképernyő (lásd alább)
- ◆ Konfigurálható képernyő (→ 18. oldal)
- ◆ Üzenetek képernyő (→ 19. oldal)



Váltás a menüképernyők között:

- ◆ Húzza végig az ujját vízszintesen a kijelzőn vagy
- ◆ A navigációs területen érintse meg ezt  vagy .

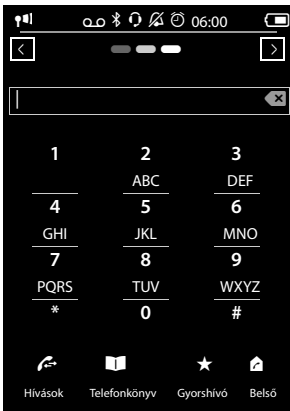
## Tárcsázási oldal



### Számmező

Kijelzi a bevitt számot.  
Érintse meg ezt  **röviden**: az utolsó bevitt szám törlésre kerül  
Nyomja meg **hosszan** a  gombot: az összes szám törlésre kerül



### Billentyűzet



Telefonszámok bevitelére szolgáló numerikus billentyűzet. Amikor megérint egy számot, az a számmezőben jelenik meg.

### Műveleti sáv (→ 25. oldal)



A tárcsázáshoz a hívási listából, a telefonkönyvből és a gyorsívó listából, valamint a belső hívások listájából.

## A billentyűzet/számbillentyűzet egyéni beállítása

Megváltoztathatja egyéni igényei szerint a kijelzőn megjelenő számbillentyűzet megjelenését és viselkedését. A beállítások nem egyeznek meg a mobilegység gombjaival (  .

- ▶ Menü gomb  ▶ Menü oldal **Beállítások**
  - ▶ [ **Kijelző és billentyűk**] ▶ Görgessen ide **Billentyűzet**.

Az alábbi funkciókat állíthatja be:

- ◆ **Billentyűzet**: számok megérintésekor visszajelző hang hallható.
- ◆ **Gomb vibrálás**: a billentyűzeten található számok megérintésekor rezeg a mobilegység.
- ◆ **Billentyűzet**: a bevitelhez
  - egy kapcsolat megszakadása (villanás, R): **nyomja le és tartsa nyomva**: (.
  - tárcsázási szünet (P): **nyomja le és tartsa nyomva**: (.

[ **Kijelző és billentyűk**] almenü:



## Képernyőállapotok

- ◆ **Betűkkel:** tárcsázás betűkkel – néha szükséges lehet például szolgáltatói számok tárcsázásához.
- ▶ A megfelelő funkció közvetlen be- illetve kikapcsolásához használja a jobb oldalon található gombot. A (be/kikapcsolás) kapcsoló módosítása: **röviden** érintse meg a kapcsolót.

## Konfigurálható (személyes) képernyő

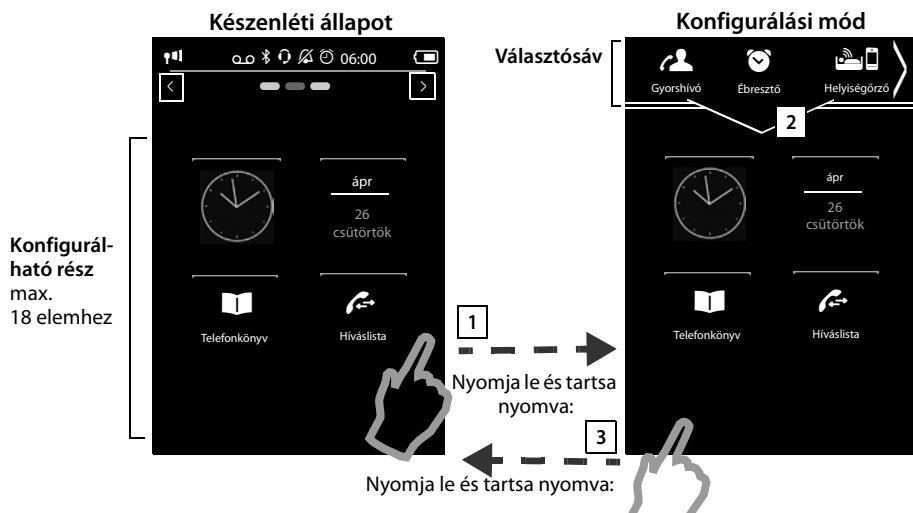

A **konfigurálható oldalt** kedve szerint testreszabhatja. Gyűjtse egy helyre a fontos funkciókat és telefonszámokat, és ezeket egyetlen „érintéssel” elindíthatja vagy hívhatja készenléti állapotban. Alapértelmezés szerint a dátum és az idő jelenik meg, és gyorsan hozzáférhet a híváslistákhoz és a névjegyekhez.



### 1 A konfigurálási folyamat elindítása

- ▶ Váltson a konfigurálási oldalra
- ▶ Nyomja meg **hosszan** (körülbelül 2 másodpercig) a kijelző konfigurálható területének bármely pontját.

### 2 Alkalmazás/funkció fordítása

Megjelenik a rendelkezésre álló funkciókat/alkalmazásokat tartalmazó választósáv a képernyő felső sarkában. A  (nyíl) ikon a választósávtól jobbra azt mutatja, hogy a kiválasztási listát vízszintesen el tudja mozdítani, ami további választási lehetőségeket kínál. Ehhez helyezze az ujját a választósávra, és mozdítsa el a  nyíllal ellenkező irányba. Megjelennek a további funkciók.

- ▶ **Alkalmazás/funkció hozzáadása:** a fogd és vidd módszerrel húzza át az alkalmazást illetve funkciót a választósávból a konfigurálható területre.

### Megjegyzés:

A Gyorshívás kivételével a funkciók csak egyszer szerepelhetnek a konfigurálható területen. Legfeljebb 18 funkciót, alkalmazást vagy Gyorshívás parancsikont helyezhet el.

- ▶ **Alkalmazás/funkció eltávolítása:** húzza vissza a megfelelő ikont a választólistába a drag&drop (húzás és elengedés) funkcióval.

### Megjegyzés:

A Gyorshívás parancsikon törlődik. A kapcsolódó telefonkönyvi bejegyzés változatlan marad. Az összes többi funkció beállítása (pl. ébresztési idő) változatlan marad.

### 3 A beállítási folyamat befejezése

- ▶ **Nyomja meg hosszan** a kijelző konfigurálható részének bármely pontját, vagy
- ▶ **Nyomja meg röviden az**  **gombot.**

A beállításokat menti a készülék.





Most elindíthatja/kiválaszthatja a használni kívánt alkalmazásokat/telefonszámokat a megfelelő ikon rövid megérintésével.

### Választható alkalmazások és funkciók

 Naptár	Dátum kijelzése Naptár megnyitása ( → 61. oldal)	 Idő	Az idő megjelenítése Idő beállítása ( → 10. oldal)
 Híváslista	Híváslisták megnyitása ( → 60. oldal)	 Helyiségőrző	Babaőrző hívás beállítása ( → 64. oldal)
 Ébresztőóra	Ébresztőóra beállítása ( → 63. oldal)	 Telefonkönyv	Címjegyzék megnyitása ( → 54. oldal)
 Gyorshívó	<b>Gyorstárcsázás ( → 58. oldal):</b> telefonszám tárcsázása	 SMS írás	Írjon egy SMS-t. ( → 66. oldal)

### Üzeneképernyő

Az üzenetek oldal segítségével a következő üzenetlistákat nyithatja meg:

- ◆  Üzenetrögzítő listája (csak Gigaset SL910A)
- ◆  Hálózati hangpostafiók, ha a hálózati szolgáltató támogatja ezt a funkciót, és telefonjában tárolta a hálózati hangpostafiók számát
- ◆  Bejövő SMS-üzenetek
- ◆  Nem fogadott hívások listája ( → Híváslista, 60. oldal)
- ◆  Elmulasztott találkozók listája ( → 62. oldal)

## Üzenetképernyő (példa)

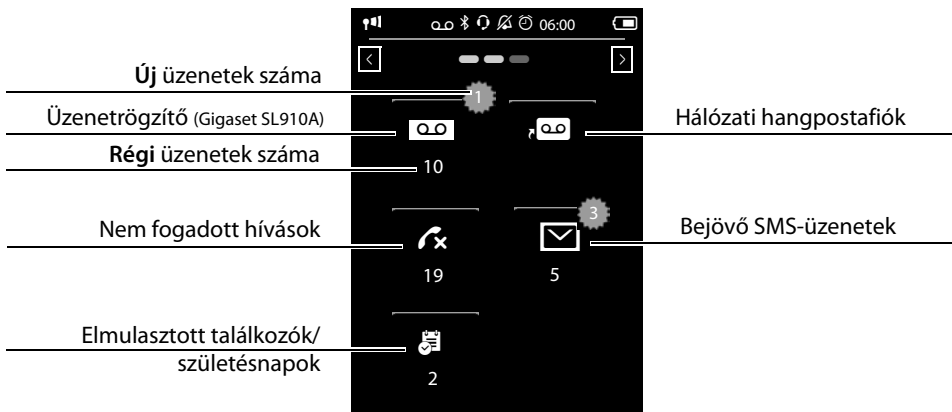

A nem fogadott hívások és az üzenetrögzítő listája (Gigaset SL910A) mindig megjelenik, még akkor is, ha a listák üresek. A hálózati hangpostafiók szimbóluma is megjelenik, ha a hívószám el van tárolva a telefonban. A többi lista csak akkor jelenik meg, ha tartalmaz legalább egy üzenetet.

- ▶ A kívánt lista megnyitásához érintsen meg egy ikont.

**Kivétel:** ha a **hálózati hangpostafiók** ikonját érinti meg, telefonja a hálózati hangpostafiók számát tárcsázza (→ 47. oldal). Nem jelenik meg lista a kijelzőn.

## Felugró üzenetek menü

Amikor egy **új bejegyzés** érkezik egy listába, figyelmeztető hangjelzés hallható. Ha ez a funkció aktiválva van (→ 37. oldal) az üzenetek LED baloldalt a fülhallgató mellett is villog, és megjelenik az üzenetek előugró ablakja. Az előugró ablak részben eltakarhatja a tárcsázási és konfigurálható képernyőt. Az új üzenetek az üzenetek képernyőn jelennek meg az előzőekben leírtak szerint.

Az egyes listákban lévő új üzenetek száma a szimbólumok alatt látható.

- ▶ **A felugró menü bezárása:** érintse meg a **X** (jobbra fent).
- ▶ **Lista megnyitása:** érintse meg a megfelelő lista ikonját.

Ha már konfigurálta a hálózati hangpostafiókot: az **00** megérintése megnyitja az üzenetek oldalt a megfelelő ikonokkal egy lista helyett.

Ha több új üzenet van másik listákban, akkor a kijelzőn az üzenet oldal jelenik meg (de nem az előugró ablak), ha visszatér a készenléti kijelzőre.

Az üzenetek LED addig villog (ha aktiválta, → 37. oldal), amíg meg nem nyitja az összes új üzenetet.



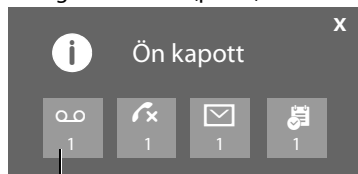



## Felugró üzenetek (példa):



Üzenetrögzítő  
(Gigaset SL910A bázistól  
függő) és/vagy hálózati  
postafiók

## Listabejegyzés

A listabejegyzéseknél a következő adatok láthatók:

- ◆ A lista típusa (a legfelső sorban)
- ◆ A bejegyzés típusát jelző szimbólum.
  - **Híváslista**  (Elmulasztott),  (Fogadott),  (Kimenő),  (üzenetrögzítő hívása, csak Gigaset SL910A)
  - **SMS-lista:**  (olvasatlan)  (olvasott)
  - **Üzenetrögzítő-lista**  (üzenet az üzenetrögzítőn)

Új bejegyzések esetén az ikon piros (olvasatlan).

- ◆ A hívó fél száma. Ha a hívó száma szerepel a telefonkönyvben, akkor a hívó neve és számának típusa (**Otthoni**, **Munkahelyi**, **Mobil**) jelenik meg a szám helyett. A nem fogadott hívásoknál az adott számról érkezett hívások száma is látható zárójelben.
- ◆ A hívás dátuma és ideje (ha be van állítva).

Az alábbi lehetőségek közül választhat:

- ▶ **Hívó fél visszahívása:** röviden érintsen meg egy listabejegyzést.
- ▶ **Részletes nézet megnyitása:** a kívánt hívószám mellett érintse meg a  elemet.

A kijelzőn látható az összes rendelkezésre álló információ. A készülék az üzenetet az üzenetrögzítő-listában játssza le. Az SMS szövege a bejövő SMS-ek listájában látható.

A részletes nézetben törölheti a bejegyzést, vagy a bejegyzéshez tartozó telefonszámot felveheti a telefonkönyvbe ( → 57. oldal).

### Megjegyzés:



Ha egy lista megnyitását követően megnyomja a  gombot, akkor a készülék azonnal a zöld ponttal megjelölt számot tárcsázza.

### Híváslista (példa)



## Listák törlése

Az egyes listák teljes tartalmának törléséhez:

- ▶ Menü gomb  Menü oldal **Beállítások** ▶ [  **Rendszer** ]
  - ▶ (Szükség esetén görgessen lefelé) **Lista törlése**
- ▶ Érintse meg a  elemet a törlendő lista mellett ▶ Erősítse meg ezzel **Igen**.

## Állapotsáv és állapotképernyő

A készenléti állapot képernyőjének legfelső sorát állapotsávnak hívjuk. A telefon aktuális beállításait és üzemállapotát mutatja (az ikonok jelentése, → 74. oldal).



### Állapotképernyő

Az állapotképernyő segítségével a szomszédos elemek beállításait tudja módosítani.

- ▶ Az állapotképernyő megnyitásához érintse meg röviden az állapotsávot.
- ▶ Röviden nyomja meg az elem melletti kapcsolót a be- és kikapcsoláshoz  = bekapcsolva).
- ▶ Ha p.l.a **Ébresztő** listabejegyzést érinti meg, egy oldal (almenü) nyílik meg, ahol módosíthatja az adott elem beállításait.
- ▶ A(z) **Szolgáltatási adatok megjelenítése** elem megérintésekor megjelennek a mobilegység szervizinformációi. A szervizinformációkra akkor lehet szüksége, amikor felhívja az ügyfélszolgálatunkat.
- ▶ Nyomja meg a gombot, vagy érintse meg a fejlécben a készenléti képernyőre történő visszatéréshez.

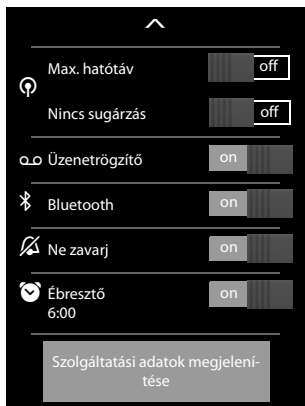

#### Megjegyzés:

Ha több kézibeszélő van bejelentkezve, a kézibeszélő belső száma jelenik meg a kijelző állapotsoron, (p.l., INT 1)



Menü oldal\*

---

Menü oldal "Alkalmazások"

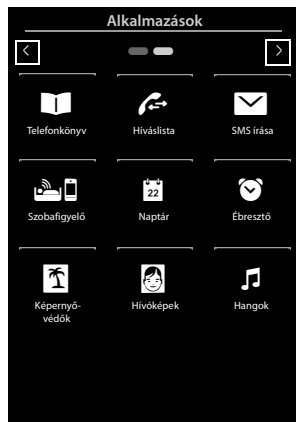



Menü oldal "Beállítások"

**Váltás a készenléti állapot és a Alkalmazások menüképernyő között:**

- ▶ Röviden nyomja meg a  menü gombot.

**Váltás a menüképernyők között:**

- ◆ Húzza végig az ujját vízszintesen a kijelzőn vagy
- ◆ A navigációs területen érintse meg ezt  or .

**Visszatérés a készenléti állapotba bármelyik menüpontból:**

- ▶ Nyomja meg az  gombot röviden.



\***Megjegyzés:** az aktuálisan nem elérhető alkalmazások/beállítások (pl. azért, mert a mobilegység a bázis-állomás hatósugarán kívül van) nem jelennek meg.

## A telefon használata

---

### A mobilegység be-/kikapcsolása

---

- ▶ **A kikapcsoláshoz:** a készenléti állapotban, **nyomja meg, és tartsa lenyomva** a hívás befejezése  gombot.
- ▶ **A bekapcsoláshoz:**
  - Nyomja meg **hosszan** a Letesz gombot .
  - Vagy:
    - Helyezze be a mobilegységet a töltőállomásba. Be fog kapcsolni kb. 35 másodperc múlva.

### Visszatérés készenléti állapotba

---

- ▶ Nyomja meg **röviden** a Hívás befejezése  gombot.

Vagy

- ▶ Ha semmilyen gombot nem nyom meg, illetve nem érinti meg a kijelzőt, akkor a kijelző **automatikusan** visszatér készenléti állapotba körülbelül három perc elteltével.

### Billentyűzet- és kijelzőzár

---

A billentyűzet- és kijelzőzár megakadályozza a nem kívánt műveletek végrehajtását a telefonon. Ha zárolt állapotban érinti meg a kijelzőt, semmi sem történik. Ha egy gombot nyom meg, akkor egy annak megfelelő üzenet jelenik meg.

#### A billentyűzár és kijelzőzár be- és kikapcsolása

Ha a mobilegység készenléti állapotban van:

- ▶ A zárolás be- vagy kikapcsolásához nyomja meg **hosszan** a  menügombot.

Ha a mobilegység hívást jelez, a billentyűzet-/kijelzőzár automatikusan kioldódik és Ön fogadhatja a hívást. A billentyűzár és a kijelzőzár ismét aktiválódik, amikor a hívás befejeződik.

#### Megjegyzés:

Amikor a billentyűzár be van kapcsolva, nem tudja tárcsázni a segélykérő számokat sem!

#### Automatikus kijelzőzár

Egy hívás ideje alatt a beépített közelségérzékelő automatikusan lezárja a kijelzőt ha a mobilegységet a füléhez tartja (ezt a kijelző háttérvilágításának kikapcsolódása jelzi). Amikor a mobilegységet elveszi a fülétől, akkor a kijelzőzár automatikusan feloldódik.

Az érzékelő jobb oldalt, a hangszóró mellett található ( → **1. oldal**). Ha az érzékelőt hívás közben véletlenül eltakarja (például az ujjával), a kijelzőzár akkor is bekapcsolódik.

# Érintőképernyő használata

A mobilegységet főleg a kijelzőn keresztül használja.

A kijelzőn látható ikonok, listabejegyzések, kapcsolók és választóterületek érzékeny területek. A funkciók beállításához és aktiválásához, telefonszámok beírásához vagy tárcsázásához, illetve a különböző kijelzőképernyők (lapok) közötti léptetéshez érintse meg vagy húzza el a kijelzőn a megfelelő területeket.

## Funkciók/listabejegyzések kijelölése

A listaelem (névjegyek, almenü, híváslisták) kiválasztásához vagy egy funkció be-/kikapcsolásához érintse meg a lista egy bejegyzését vagy a megfelelő szimbólumot.

## Léptetés a listákban és menükben (függőleges léptetés)

▶ Húzza a kijelzőt függőleges irányba.

Ha több listabejegyzés található, mint amennyit a készülék egyszerre meg tud jeleníteni, akkor a kijelző alján vagy tetején egy árnyék jelzi azt az irányt, amerre a kijelzőt léptetnie kell a lista további elemeinek megtekintéséhez.

A léptetéssel egyidejűleg megjelenik egy görgetősáv a képernyő jobb szélén. A görgetősáv megmutatja a lista látható részének méretét és pozícióját.



A listákban történő léptetés nem folytonos, vagyis a lista végéről vissza kell görgetni a képernyőt a lista tetejének megjelenítéséhez.

## Opciók, opciós csúszka

A legtöbb képernyőn alul egy **műveleti sáv** található. Ez megjeleníti az adott környezetben végrehajtható összes műveletet (ikonokkal, → 73. oldal). Léteznek egysoros (pl. a telefonkönyvben) és kétsoros opciós csúszkák (pl. külső hívás közben).

▶ A kívánt művelet végrehajtásához érintse meg az opciót.

Ha több opció áll rendelkezésre, mint amennyit egyszerre meg tud jeleníteni az opciós csúszka, akkor a további opciókat a következőképpen láthatja:

◆ Egysoros opciós csúszka esetén az opciók melletti nyíl a jobb oldalon  és/vagy bal  irányba mutató nyíl (lásd a képet) jelzi, hogy további opciók állnak rendelkezésre.

▶ Érintse meg az opciós csúszkát és húzza a nyíl irányába a további opciók képernyőn való megjelenítéséhez (vízszintes léptetés).

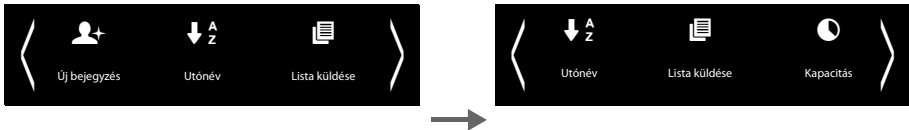

◆ Kétsoros opciós csúszka esetén az opciós csúszka alatt lévő  szimbólum jelzi, hogy további opciók állnak rendelkezésre.

## Érintőképernyő használata

- ▶ Érintse meg a  elemet egy újabb opciós csúszka megjelenítéséhez, amely elfedi az eredeti opciós csúszkát.

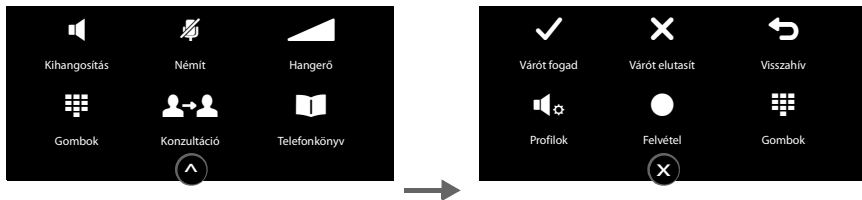

- ▶ Érintse meg a  elemet a további opciók ismételt elrejtéséhez.

## Beállítások módosítása

Érintse meg az egyik ikont a menüoldalakon az adott alkalmazás/funkció megnyitásához. A kijelzőn megjelennek a konfigurálható paraméterek és a felhasználói interfész konfigurálható elemei, valamint ezek jelenlegi beállításai (narancssárgán jelennek meg a képernyőn).

Példák:

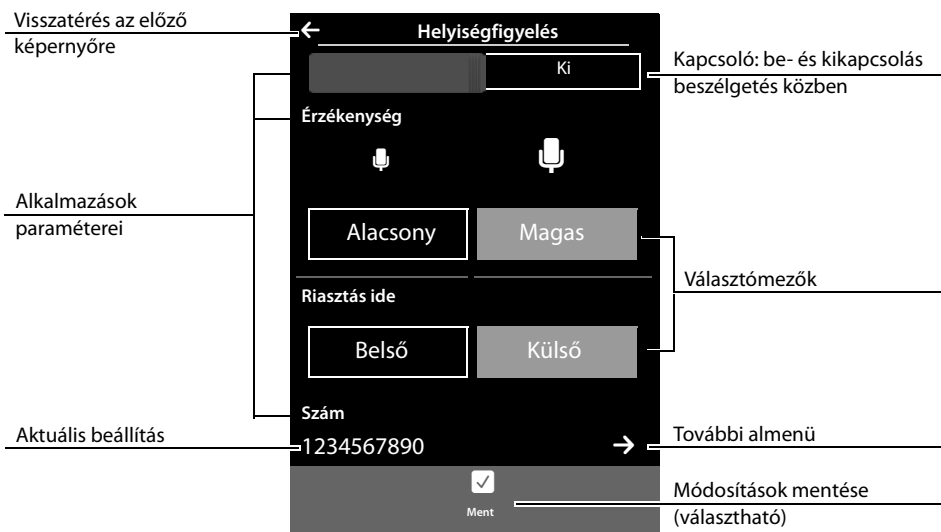

## Kapcsoló: funkciók be-/kikapcsolása

- ▶ Érintse meg röviden a kapcsolót az olyan funkciók ki-/bekapcsolásához, mint a babaórázó vagy az üzenetrögzítő.

A funkció be- /kikapcsolása ha a narancssárga színű terület (Be/on) látható.

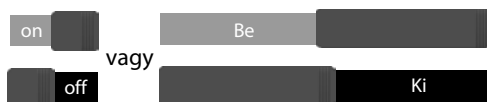

## Választómezők

Ha egy paraméterhez két vagy három alternatív beállítás létezik, akkor a lehetőségek választómezőkben jelennek meg a képernyőn. Az aktuális beállítás narancssárga színnel jelenik meg.



- ▶ Ennek módosításához érintse meg röviden a kívánt választómezőt.

## Almenü megnyitása paraméter beállításához

A szimbólum azt jelzi, hogy egy másik almenü elérhető.

- ▶ Érintse meg röviden a gombot az almenü megnyitásához.

## Visszatérés az előző képernyőre

- ▶ Menjen vissza az előző kijelzőhöz (lépésről lépésre) a érintésével (a bal felső sarokban a kijelzőn).

## Számok és szöveg beírása

Egy karakter kinagyításához érintse meg a képernyőn. Tartsa az ujját a kijelzőn, amíg a kívánt karakter nagyobb nem lesz. Amint leveszi az ujját a képernyőről, a karakter be lesz másolva abba a szövegmezőbe ahol a kurzor villog.

Ha sok szám- és/vagy szövegmező található egy oldalon (például keresztnév és családi név egy névjegybejegyzésben), a készülék automatikusan az első mezőt aktiválja. A többi mező aktiválásához meg kell érintenie azokat. Egy mező akkor aktív, amikor megjelenik benne a villogó kurzor.

## Hibásan beírt adatok javítása

**Röviden** érintse meg a elemet: a készülék törli a legutóbb beírt karaktert.

**Hosszan** érintse meg a elemet: a készülék a szám- vagy szövegmező teljes tartalmát törli.

## Szöveg beírása

- ▶ Érintse meg (Shift): váltás kisbetű és nagybetű között.

A nagybetűs bevitel aktiválása csak a soron következő karakterre vonatkozik.

Névjegybejegyzés szerkesztésekor a legelső karakter, valamint a szóközöket követő első karakterek automatikusan nagybetűként jelennek meg.

- ▶ Érintse meg a **123** elemet. Adjon meg numerikus/különleges karaktert.
  - ▶ Érintse meg a **Egyebek** elemet a képernyő további speciális karaktereihez, és érintse meg a **Vissza** gombot, az előző kijelzőhöz való visszatéréshez.
  - ▶ A normál, kisbetűs billentyűzetre történő visszatéréshez érintse meg a(z) **abc** elemet.
- ▶ Speciális karakterek (jelölt/ékezetes karakterek - pl. á, é) beviteléhez érintse meg **hosszan** a megfelelő kezdőbetűt, és válassza ki a kívánt karaktert a megjelenő listából.

Latin (alapértelmezett) karakterkészlet:

a ä å à â ã ä å ä c ç ć e ë é è ê ě i ï í í ì î  
 l ł n ń ñ o ö ó ò ô õ ø ő s ß ś u ü ú ù û ú  
 y ÿ ý z ž ž

## Érintőképernyő használata

Görög karakterkészlet:

α [á] ε [é] η [ή] ι [í] [ï] [ĩ] ο [ó] σ [ς] υ [ú] [ű] [ü] ω [ώ]

Cirill karakterkészlet:

е [э] [ë] [€] и [й] [ï] р [р'] ь [ь]

A cirill karakterkészlet nagy helyigénye miatt a következő betűk az alábbiakban félkövérrel kiemelt karakterek **hosszan** történő megnyomásával is beírhatók. Érintse meg a kívánt karaktert.

ц [ц'] х [х'] ж [ж'] э [э']

- ▶ Érintse meg  (ha szükséges többször): karakterkészlet/billentyűzet-kiosztás módosítása. A következő lehetőségek közül választhat:
  - Latin (alapértelmezett) karakterkészlet QWERTZ (Közép-Európa), QWERTY (amerikai alapbeállítás) és AZERTY (francia nyelvű területek) billentyűkiosztással
  - Görög karakterkészlet
  - Cirill karakterkészlet

# Hívások kezdeményezése

## Külső hívás kezdeményezése

- ▶ Nyissa meg a tárcsázási oldalt ▶ Írja be a számot, és ▶ **Röviden** nyomja meg a  gombot.

Vagy

- ▶ Készenléti állapotban, nyomja meg **hosszan** a  ▶ Gombot, és írja be a számot.

A tárcsázást az  gomb megnyomásával szakíthatja meg.

## Tárcsázás az újrahívási listával

- ▶ Az újrahívási lista megnyitásához nyomja meg **röviden** a  gombot készenléti állapotban.

Az alábbi lehetőségek közül választhat:

- ▶ Nyomja meg a  gombot a zöld gombbal jelölt hívószám tárcsázásához.

Vagy

- ▶ Érintse meg a kívánt bejegyzést a listában. Ezzel kiválasztja a megjelölt bejegyzést.

Vagy

- ▶ Egy bejegyzés mellett érintse meg a  elemet. Megnyílik a részletes nézet.

- Van kapcsolat bejegyzés:

A kijelzőn megjelenik a kapcsolathoz tartozó összes szám.

- ▶ Nyomja le a . A készülék a bejegyzés zöld ponttal (→ 54. oldal) jelzett alapértelmezett hívószámát tárcsázza.

Vagy:

- ▶ Érintse meg a kívánt hívószámot.

- Nincs kapcsolat bejegyzés: nyomja meg a  gombot.

Újrahívási lista (példa):



### Megjegyzés:

Az újrahívási lista az ezzel a mobilegységgel legutoljára tárcsázott húsz hívószámot tartalmazza. Ezeket ugyanúgy kezelheti, mint az üzenetlistákat a telefonján:

- ▶ **Részletes nézet megnyitása:** a bejegyzés mellett érintse meg a  elemet. A kijelzőn látható az összes rendelkezésre álló információ. A részletes nézetben törölheti a bejegyzést, vagy a bejegyzéshez tartozó telefonszámot felveheti a telefonkönyvbe (→ 57. oldal).

### Tárcsázás a híváslistából

- ▶ Váltson az üzenetek oldalra ▶ Érintse meg a  mellett.



Az alábbi lehetőségek közül választhat:

- ▶ Nyomja meg a  gombot. A készülék a bejegyzés zöld ponttal jelzett hívószámát tárcsázza.

Vagy

- ▶ **Érintsen meg röviden** egy bejegyzést a listában. Ezzel kiválasztja a megjelölt bejegyzést.

Vagy

- ▶ Egy bejegyzés mellett érintse meg a  elemet. Megnyílik a részletes nézet.
  - ▶ Nyomja le a . Ezzel kiválasztja a megjelölt bejegyzést.

Vagy

- ▶ Van kapcsolat bejegyzés: Érintse meg a(z) elemet. A kijelzőn megjelenik a kapcsolathoz tartozó összes szám. Érintse meg a kívánt hívószámot.

Híváslista (példa)



Egy bejegyzés részletes nézete (példa)



### Tárcsázás névjegyekkel

- ▶ Címjegyzék megnyitása: a tárcsázóképernyőn érintse meg a [ **Telefonkönyv**] elemet. A tárolt bejegyzések listája megjelenik a kijelzőn.
- ▶ Görgessen végig a listán, amíg meg nem jelenik a kívánt bejegyzés

Az alábbi lehetőségek közül választhat:

- ▶ Nyomja le a . A készülék a bejegyzés zöld ponttal jelzett alapértelmezett hívószámát (→ 54. oldal) tárcsázza.

Vagy

- ▶ Érintse meg a nevet a telefonkönyvben. A készülék a bejegyzés alapértelmezett hívószámát tárcsázza.

Vagy

- ▶ Érintse meg a bejegyzés mellett lévő  gombot, majd a részletes nézetben érintse meg a kívánt hívószámot.

### Hívás fogadása

Az alábbi lehetőségek közül választhat:

- ▶ Nyomja meg a  gombot.
- ▶ Ha az **Autom. felvétel** be van kapcsolva (→ 37. oldal), akkor vegye ki a mobilegységet a töltőből.
- ▶ Gigaset SL910A: érintse meg az [ **ÜR.fogadta**] elemet a hívás üzenetrögzítőre való átirányításához (→ 45. oldal).
- ▶ **Hívás fogadása Bluetooth fehallgatón:** → 53. oldal



- ▶ **Hívás fogadása kábellel ellátott fejhallgatón:** nyomja meg a hívásfogadás „push-to-talk” gombot a fejhallgatón. A fejhallgatót csatlakoztatni kell a mobilegységhez ( → 1. oldal).
- ▶ **Hívás fogadása a Gigaset L410 kihangosító csaton** → 91. oldal: nyomja meg a Hívásfogadás gombot. A Gigaset L410 készüléket be kell jelentkeztetni a bázisállomásra. További információkat talál a kezelési utasításokkal kapcsolatban a Gigaset L410 útmutatójában.

## Várakozó hívás fogadása/elutasítása

Ha beszélgetés közben hívást kap, hallani fogja a várakozó hívást jelző hangot, a kijelzőn pedig egy üzenet jelenik meg.

- ▶ **Hívás elutasítása:** érintse meg a(z) **Elutasít** elemet. A várakozó hívó foglalt jelzést hall.
- ▶ **Hívás fogadása:** érintse meg a(z) **Felvesz** elemet. Beszélhet az új hívó féllel. Az előző hívást közben a készülék tartja.
- ▶ **Visszatérés a tartott híváshoz:** ha be szeretné fejezni az aktuális hívást, és visszatérne a tartott híváshoz, érintse meg a  elemet a kijelzőn.



### Megjegyzés:

A hívásvárakoztatás külső hívás közben a telefontársaság kiegészítő szolgáltatása és a hálózat-üzemeltetőjénél meg kell rendelni.

Aktiválhatja/deaktiválhatja ezt a funkciót ( → 33. oldal).

## Híváskijelzés

### Hívószámkielzés esetén

A készülék kijelzi a hívó fél telefonszámát. A kijelző a hívó szám típusát és a nevet is megjeleníti, ha a hívó fél számát eltárolta a névjegyek között. Ha képet is rendelt a hívó fél számához ( → 54. oldal), akkor az is megjelenik a kijelzőn.

### Hívószámkielzés nélkül

A név és a telefonszám helyett a következők jelennek meg:

- ◆ **Külső:** nincs átadva telefonszám.
- ◆ **Tartva:** a hívó fél letiltotta a hívószám-azonosítást ( → 33. oldal).
- ◆ **Nem érhető el:** a hívó fél nem rendelte meg a hívószám-azonosítást.

### For CNIP (Calling Name Identification Presentation)

In **addition** to the number, the registered name (and location) of the caller is displayed. The name of the Contacts entry appears on the display instead of the number if you have saved the number in the contacts.

## Megjegyzések a hívószám kijelzéshez (CLIP)

CLIP (Calling Line Identification Presentation – hívószám kijelzés megjelenítése)

A telefon alapértelmezett beállítása a hívó fél számának kijelzése, → 82. oldal vagy

→ [www.gigaset.com/service](http://www.gigaset.com/service)

## Hangszóró

---

Ha másoknak is engedélyezi a hívásba történő belehallgatást, akkor ezt közölje a másik féllel is.

### A kihangosítási mód bekapcsolása tárcsázáskor

- ▶ Írja be a számot, és nyomja meg kétszer a  gombot.

### Váltás a fülhallgató és a kihangosítás között

Hívás során a kapcsolat létesítésekor és az üzenetrögzítő meghallgatásakor (csak Gigaset SL910A):

- ▶ Nyomja meg a  gombot, vagy érintse meg a [ Kihangosítás] elemet.



A mobilegység töltőbe helyezése hívás közben:

- ▶ Nyomja meg hosszan a  gombot, miközben behelyezi a mobilegységet a töltőbe, és még további 2 másodpercig tartsa lenyomva.

## A fülhallgató, a kihangosítás és a fejhallgató hangerejének módosítása

---

Beállíthatja az aktuális üzemmód hangerejét (kihangosító, fülhallgató, fejhallgató) hívás közben.

- ▶ Érintse meg a [ Hangerő] ▶ Állítsa be a hangerőt a  $\oplus$  /  $\ominus$  gombbal.
- ▶ Fejhallgató csatlakoztatása esetén: a(z) **Mikrofon érzékenysége** paraméter beállításához érintse meg a(z)  $\oplus$  /  $\ominus$  elemet a második sorban (többször is, ha szükséges).
- ▶ Érintse meg a  elemet a kijelző alján a beállítások mentéséhez.  
Vagy: a készülék 2 másodperc elteltével automatikusan menti a beállítást.

## A mikrofon be- és kikapcsolása (némítás)

---

Ha hívás közben kikapcsolja a mikrofont, akkor a hívó fél nem fogja hallani.

- ▶ A mikrofon be- és kikapcsolásához érintse meg a [ Némít] gombot.

## A csengőhang/néma jelzés kikapcsolása a jelenlegi híváshoz

Külső hívást jelez a mobilegység:

- ▶ Érintse meg a(z) [ Csendes] elemet.

## Biztonsági ellenőrzés

A mobilegység észleli a bázisállomással létesített nem biztonságos kapcsolatot, amikor harmadik felek behallgathatnak a beszélgetésbe.

Külső hívás felépítése vagy külső hívás közben:



- ▶ Nyomja meg **hosszan** az állapotosáv bármely részét.

Ha a **Biztonságos kapcsolat** a bázissal felirat látható, akkor a kapcsolat biztonságos.



Ha a **Nincs biztonságos kapcsolat** a bázissal felirat jelenik meg, akkor bontsa a hívást.

## Szolgáltatótól függő funkciók használata (hálózati szolgáltatások)

Ezeket a szolgáltatásokat hálózati szolgáltatójától kell megrendelnie (ezek további költséggel járhatnak). A hálózati szolgáltatások két jól elkülönülő csoportba tartoznak:

- ◆ Hálózati szolgáltatások, amelyeket híváson kívül kell aktiválni a következő híváshoz vagy az összes további híváshoz (pl. „Hívásátírányítás egy másik telefonra”, „Szám elrejtése (a hívószám nincs kijelvezve)”). Ezeket a hálózati szolgáltatásokat könnyedén be- és kikapcsolhatja a [ **Szolgáltatás kiválasztása**] almenü segítségével a **Beállítások** menüoldalon.
- ◆ Külső hívás közben bekapcsolt hálózati szolgáltatások, pl. „megbeszélés”, „váltás két hívó fél között”, „konferenciahívások létrehozása” Ezek a szolgáltatások a külső hívás közben az opciós csúszkában a rendelkezésére állnak (pl. [ **Konzultáció**], [ **Konfer.**]).

### Megjegyzés:

- ◆ A következő szolgáltatások bekapcsolásához/kikapcsolásához általában egy kód küldésére kerül sor a telefonhálózatba.
  - ▶ A telefonhálózatból érkező megerősítő hangjelzés után nyomja meg a  gombot.
- ◆ A [ **Szolgáltatás kiválasztása**] menüpontban aktiválható funkciók mind olyan szolgáltatások, amelyeket a hálózati szolgáltatója biztosít az Ön számára. Ha segítségre van szüksége, forduljon hálózati szolgáltatójához.
- ◆ A hálózati szolgáltatásokat nem lehet újraprogramozni.

## Hálózati szolgáltatások konfigurálása

- ▶ Menü gomb  ▶ Menü oldal **Beállítások** ▶ [ **Szolgáltatás kiválasztása**]. A következő hálózati szolgáltatások állnak rendelkezésre:

### Hívószám-azonosítás letiltása (CLIR – Calling Line Identification Restriction)

Ha nem szeretné, hogy a másik fél lássa telefonszámát, letilthatja a számot (CLIR). A hívószámki-jelzés letiltása mindaddig érvényben marad, amíg ki nem kapcsolja a funkciót.

- ▶ Menü gomb  ▶ Menü oldal **Beállítások** ▶ [ **Szolgáltatás kiválasztása**] ▶ **Szám letiltása**  
▶ **Be / Ki**

### Hívásvárakoztatás külső hívás közben

- ▶ Menü gomb  ▶ Menü oldal **Beállítások** ▶ [ **Szolgáltatás kiválasztása**] ▶ **Bekopogás**  
▶ **Aktiválás / Kikapcsolás.**

## Hívások kezdeményezése

Ha bekapcsolja ezt a funkciót, **külső** hívás közben egy a várakozó hívást jelző hang hallatszik, amely figyelmezteti, hogy egy másik fél is hívja.

### Hozzáférhetőség

A hívásokat másik telefonszámra továbbíthatja.

#### Hívásátírányítás (CF)

- ▶ Menü gomb ▶ Menü oldal **Beállítások**
  - ▶ [ **Szolgáltatás kiválasztása**]
- ▶ A **Hívásátírányítás** mellett érintse meg a gombot, és adja meg, hogy mikor kell átírányítani a hívásokat (**Ha foglalt, Minden hívás, Nincs válasz**). ▶ Mentse el és a visszalépéshez használja a gombot.
- ▶ Érintse meg a gombot a **Átírányítási ide** elem mellett. ▶ Adja meg azt a telefonszámot, amelyre a hívásokat át szeretné irányítani (max. 20 karakter)
  - ▶ Erősítse meg ezzel .

A [ **Szolgáltatás kiválasztása**] almenüben:

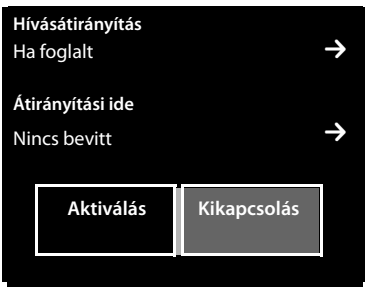

Csak a telefonszám mentése után kapcsolható be a hívásátírányítás.

#### Megjegyzés:

A hívások átírányítása esetleg **többletköltséggel** járhat. Erről érdeklődjön a szolgáltatónál.

## Hálózati szolgáltatások külső hívás közben

### Megbeszélés

Újabb külső hívás indítása egy külső hívás **közben** Az első hívást közben a készülék tartja.

- ▶ Érintse meg [ **Konzultáció**] és akkor **Külső**
  - ▶ Adja meg a második résztvevő számát.

Az előző hívást közben a készülék tartja. A készülék tárcsázza a második számot.

- ▶ Ha a hívott személy nem válaszol: érintse meg a gombot a kijelző alján.

Vagy

- ▶ A hívott személy válaszol: beszéljen a hívott személlyel.

#### Megbeszélés befejezése:

- ▶ Érintse meg a megbeszélés melletti gombot. Újból létrejön a kapcsolat az első féltől.

Vagy

- ▶ Nyomja meg az gombot. Visszahívást fog kapni az első féltől.

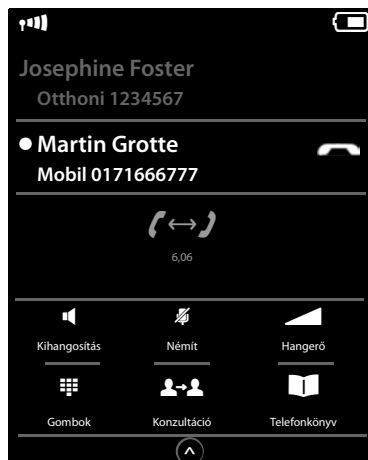

## Hívásváltás

**Előfeltétel:** külső hívást folytat, és egy második felet is felhívott (megbeszélés), vagy fogadott egy várakozó hívást.

Mindkét fél telefonszáma vagy neve látható a kijelzőn. Az a fél, akivel jelenleg nem beszél, szürkítve jelenik meg.

▶ Érintse meg a szürkített bejegyzést az erre a partnerre való átkapcsoláshoz. Az első hívást közben a készülék tartja. A két fél között oda-vissza váltogathat.

▶ Az aktív hívás befejezése:

Érintse meg a kijelzett hívás mellett lévő  elemet. Újból létrejön a kapcsolat a várakozó féllel.

Vagy

▶ Nyomja meg az  gombot. Visszahívást fog kapni az előzőleg várakozó féltől.

▶ Nyomja meg a Hívásfogadás gombot .

## Konferencia

**Előfeltétel:** külső hívást folytat, és egy második felet is felhívott (megbeszélés).

▶ Érintse meg a(z) [  **Konfer.**] elemet. Ön és a két másik fél egyszerre hallják egymást, és beszélhetnek is egymással.

▶ Konferenciahívás befejezése:

▶ Beszélgetés befejezése mindkét résztvevővel: nyomja meg az  gombot.

Vagy

▶ Visszatérés a hívásváltáshoz: érintse meg a(z) [  **KonfVég**] elemet.

Befejezi a beszélgetést azzal a féllel, akivel a konferenciát indította. Folytathatja a beszélgetést a másik féllel.

Bármelyik fél kiléphet a konferenciából, ha megnyomja a Letesz gombot, és bontja a hívást.

## Telefonbeállítások módosítása

A mobilegység és a bázis előre konfigurálva vannak. azonban saját igényeihez igazíthatja.

A beállításokat hívás közben vagy készenléti állapotban is módosíthatja a **Beállítások** menüoldalon keresztül.

### A kijelző nyelvének módosítása

- ▶ Menü gomb  ▶ Menü oldal **Beállítások** ▶ [ **Nyelv és hely**].
- ▶ A **Kijelző nyelve** mellett, érintse meg  ▶ A kiválasztott nyelv mellett, érintse meg  (☉ = kiválasztva) ▶ Erősítse meg ezzel  ▶ Térjen vissza ezzel .

### Az ország és a saját körzetszámbeállítása





- ▶ Menü gomb  ▶ Menü oldal **Beállítások** ▶ [ **Nyelv és hely**] ▶ Folytassa → 12. oldal.

### A kijelző beállítása

#### Beállítás: képernyővédő/Diavetítés

A kijelző készenléti állapotához egy képernyővédőt rendelhet. A választási lehetőségek a következők **Analóg óra/Digitális óra/Diavetítés/képek**. Képeket tölthet fel mobilegységére a **Gigaset QuickSync** (→ 70. oldal) szoftver segítségével.

A készenléti kijelző újbóli megjelenítéséhez nyomja meg **röviden** az  gombot a kijelzőn.

- ▶ Menü gomb  ▶ Menü oldal **Beállítások** ▶ [ **Kijelző és gombok**].
- ▶ A képernyővédő be-/kikapcsolásához használja a kapcsolót. ▶ A **Kiválasztva** mellett érintse meg  ▶ Húzza végig az ujját vízszintesen a kijelzőn, hogy görgetni tudjon a listában ▶ Érintse meg a [ **Választás**] gombot az aktuális képernyő kiválasztásához, vagy érintse meg  a mentés nélküli visszatéréshez.

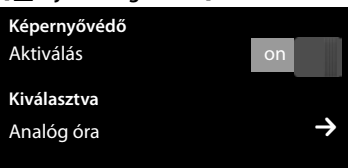

[ **Kijelző és gombok**] almenü



#### A kijelző megvilágításának beállítása

A kijelző megvilágítása a mobilegység megmozdításakor automatikusan vagy gombnyomásra bekapcsol.

Pontosan meghatározhatja, hogy a kijelző megvilágítása a készenléti módba kapcsolást követően mennyi idővel kapcsoljon ki. Ha nem állít be ilyen időtartamot, akkor a kijelző folyamatosan és mérsékeltén világít.

- ▶ Menü gomb  ▶ Menü oldal **Beállítások** ▶ [ **Kijelző és gombok**].
- ▶ A kapcsolóval be- illetve kikapcsolhatja a kijelző megvilágítását a töltőben vagy azon kívül.

[ **Kijelző és gombok**] almenü

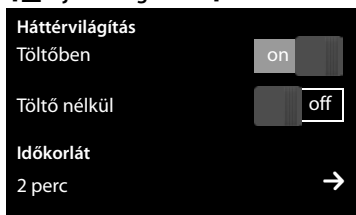

- ▶ Az **Időkorlát** mellett érintse meg a  ▶ Állítsa be a kikapcsolási-időt. Mentse el és a vissza-lépéshez használja a  gombot.



### Megjegyzés:

A mobilegység készenléti ideje jelentősen csökkenhet a kijelző-megvilágítás bekapcsolásával.

## A pop-up és a villogó üzenet LED kikapcsolása

Meghatározhatja, hogy jelenjen-e meg egy előugró ablak, vagy a mobilegység üzenetjelző LED-je villogjon-e az új üzenetek fogadását jelezve.

Készenléti állapotban:

- ▶ Menü gomb  Menü oldal **Beállítások**
  - ▶ [ **Kijelző és billentyűk**]
- ▶ Kapcsolja be vagy ki az üzenetképernyőt az **LED + kijelző** elem melletti kapcsolóval.

[ **Kijelző és billentyűk**] almenü

Új üzenetek jelzése  
LED + kijelző

on

## Automatikus hívásfogadás be- és kikapcsolása

Automatikus hívásfogadásnál a mobilegység egyből fogadja a bejövő hívást, amint azt kiveszi a töltőből.

- ▶ Menü gomb  Menü oldal **Beállítások** ▶ [ **Telefónia**].
- ▶ Kapcsolja be vagy ki a funkciót az **Autom. felvétel** elem melletti kapcsolóval.



A kapcsolat azonnal megszakad, amint visszahelyezi a mobilegységet a töltőbe, az **Autom. felvétel** beállításától függően. Kivétel: ha megnyomja a  gombot, amikor visszateszi a mobilegységet a töltőbe, és még két másodpercig a helyén tartja.

## Hangszóró profil beállítása

Különböző hangszóró profilokat állíthat be, hogy telefonját optimálisan a környezethez igazítsa. Próbálja ki, hogy melyik profilt kedveli.

A gyári beállítás: **Profil 1**.

Hangszóró módban, külső hívás közben:



- ▶ Az opciós csúszkában érintse meg a(z)  és azután [ **Kihangosító profilok**] ▶ Válasszon ki egy profilt. A beállítás azonnal érvénybe lép.

## Csengőhangok beállítása

### Hangerő/dallam beállítása

- ▶ Menü gomb  ▶ Menü oldal **Beállítások** ▶ [ **Hang- beállítások**] ▶ **Csengőhang (kézib.)**

#### Csengőhang hangereje minden híváshoz



- ▶ Érintse meg a / gombot, szükség szerint többször, a hangerő beállításához.

Vagy

- ▶ Kapcsolja be vagy ki az emelkedő hangerős csengőhangot az **Emelkedő** elem melletti kapcsolóval.

A bekapcsolt emelkedő hangerő csak a csengőhangokra vonatkozik. A dallam lejátszását nem befolyásolja.

#### Külső/belső hívások csengőhangjának beállítása

- ▶ A **Belső hívások** / **Külső hívások** mellett érintse meg a  ▶ Válasszon ki egy csengetési dallamot
  - ▶ Mentse el és térjen vissza ezzel 

További csengőhangokat tölthet fel mobilegységére a **Gigaset QuickSync** (→ 70. oldal) szoftver segítségével.

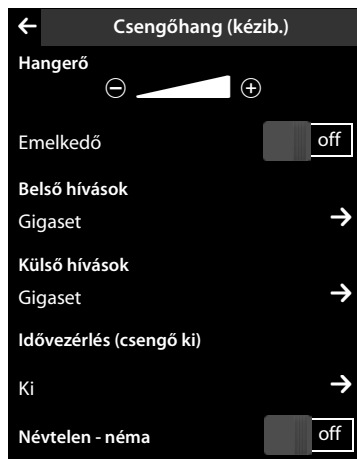

#### Néma tájékoztatás be- illetve kikapcsolása

- ▶ Menü gomb  ▶ Menü oldal **Beállítások** ▶ [ **Hang- beállítások**] ▶ Aktiválja/deaktiválja a csendes riasztást a kapcsoló melletti **Rezgetés** gombbal.

Egy bekapcsolt rezgő riasztás jelez minden egyes belső/külső hívást, találkozót, születésnapot és ébresztő hívást anélkül, hogy különbséget tenne közöttük.

A csendes riasztás ki van kapcsolva, amíg a kézibeszélő a töltőben van vagy a PC-hez van csatlakoztatva USB-n keresztül.

#### Csengőhang állandó ki- és bekapcsolása

Állandó jelleggel ki- és bekapcsolhatja a csengőhangot

- ▶ Nyissa meg az állapotképernyőt ▶ Kapcsolja be vagy ki az csengőhangot az **Ne zavarj** elem melletti kapcsolóval. Ez a beállítás nincs hatással a néma riasztásra.

Az  ikon az állapotsoron azt jelzi, hogy a hangerő ki van kapcsolva.



## Figyelmeztető hangok be-/ kikapcsolása

A mobilegység hangjelzésekkel figyelmeztet a különböző műveletekre és állapotokra. Ezeket a figyelmeztető hangokat egymástól függetlenül be- vagy kikapcsolhatja.

- ▶ Menü gomb  ▶ Menü oldal **Beállítások**
- ▶ [ **Hang- beállítások**].

A jobb oldalon található gombokkal be- illetve kikapcsolhatja az alábbi funkciókat:

- **Megerősítő hang:**  
Megerősítő/hibát jelző hang bevitelt követően; figyelmeztető hang új üzenet **érkezések**or.

- **Akku figyelmeztetés:**  
Az akkumulátor töltöttségi szintjének 10% alá esésére figyelmeztető hang (60 másodpercenként). Az akkumulátor merülésére figyelmeztető hang nem szólal meg babaórázó módban.



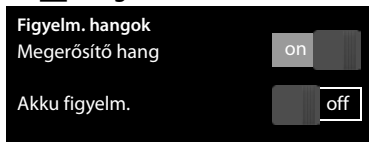

A [ **Hang- beállítások**] almenüben:



## Védelem nemkívánatos hívásokkal szemben

### Idővezérlés beállítása a külső hívásokhoz

Megadhat egy olyan időszakot, amikor nem szeretné, hogy a telefon csengjen.

- ▶ Menü gomb  ▶ Menü oldal **Beállítások** ▶ [ **Hang- beállítások**] ▶ **Csengőhang (kézib.)**
- ▶ Az **Idővezérlés (csengő ki)** mellett érintse meg a  ▶ Érintse meg a **Csengőszünet innen**
  - ▶ Állítsa be az időintervallum kezdetét ▶ Mentse el és térjen vissza ezzel  ▶ Ismétlje meg ezeket a műveleteket **Csengőszünet eddig**, állítsa be ezen időintervallum végét ▶ Kapcsolja be/ki az idővezérlést a **aktiváció** ▶ Melletti kapcsolóval. Térjen vissza ezzel .



Ezt a funkciót minden mobilegységen külön be kell állítania.

#### Megjegyzés:

Azokról a számokról, amelyekhez külön (például VIP) csengőhangot rendelt a telefonkönyvben, ebben az időszakban is befutnak a hívások.

### Védelem névtelen hívókkal szemben

Beállíthatja úgy a telefonját, hogy a névtelen hívásoknál (ahol a hívó fél letiltotta a hívószám-azonosítást) nem cseng azok csak a kijelzőn jelennek meg.



- ▶ Menü gomb  ▶ Menü oldal **Beállítások** ▶ [ **Hang- beállítások**] ▶ **Csengőhang (kézib.)**
- ▶ A funkció be- vagy kikapcsolásához használja a **Névtelen - néma** elem melletti gombot (**on** = csengőhang kikapcsolva).

Mostantól ez a beállítás érvényes minden bejegyzett készülékre.

## A várakoztatás közbeni zene be- és kikapcsolása

---

Aktiválhatja/deaktiválhatja a várakozás alatti zenét külső hívók részére, belső konzultáció céljából és a hívás átirányítás idejére.

- ▶ Menü gomb  ▶ Menü oldal **Beállítások** ▶ [ **Hang- beállítások**].
- ▶ Ha szükséges, görgessen ide **Tartás-zene** ▶ Kapcsolja be/ki a várakoztató zenét a kapcsolóval.

## A jelerősítő be-/kikapcsolása

---

A bázisállomás hatótávolságát és jelerősségét jelerősítő használatával növelheti. Ehhez be kell kapcsolnia a jelerősítő működését. A művelet alatt a bázisállomáson keresztüli aktuális hívásokat a készülék megszakítja.

- ▶ Menü gomb  ▶ Menü oldal **Beállítások** ▶ [ **Rendszer**].
- ▶ Kapcsolja be vagy ki a jelerősítőt az **Repeater mód** elem melletti kapcsolóval.



A jelerősítő be- vagy kikapcsolása után kapcsolja ki, majd kapcsolja be a mobilegységet (→ 24. oldal).

### Megjegyzés:

- ◆ Jelerősítő használatakor az ECO DECT beállításai nem érhetőek el.
- ◆ A bázisállomására legfeljebb hat mobilegységet jelentkeztethet be.

## Rendszerszintű PIN-kód megváltoztatása

---

- ▶ Menü gomb  ▶ Menü oldal **Beállítások** ▶ [ **Rendszer**].
- ▶ A **RendszerPIN** mellett érintse meg a  ▶ Adja meg az aktuális PIN kódot (alapértelmezett **0000**), és hagyja jóvá a  ▶ Adja meg az új rendszer PIN kódot (4 számjegy, 0 - 9), és hagyja jóvá: .

## A rendszerszintű PIN-kód visszaállítása

Ha elfelejtette a rendszerszintű PIN-kódját, visszaállíthatja a **0000**értékre. Ha ezt teszi, **minden alapbeállítás** visszaállításra kerül **és minden mobilegység** ki van jelentkeztetve!

- ▶ Távolítsa el a hálózati kábelt a mobilegységről ▶ Nyomja meg és tartsa lenyomva a regisztráció/személyhívó gombot a bázisegységen és csatlakoztassa újra a tápkábelt a mobilegységhez ▶ Nyomja meg és tartsa lenyomva a regisztráció/személyhívó gombot, amíg az villogni kezd (kb. 10 másodperc).

## A telefon gyári beállításainak visszaállítása

Az egyéni módosításokat a bázis és a mobilegység esetén külön állíthatja vissza.



Az alaphelyzetbe állítás **nem** befolyásolja a következőket:

- ◆ Dátum és idő
- ◆ A mobilegységek bázisállomásra való bejelentkeztetése vagy több bázisállomásra való bejelentkeztetése és az aktuálisan kiválasztott bázisállomás
- ◆ Rendszer-PIN
- ◆ Naptárban és névjegyek között található bejegyzések
- ◆ Híváslisták és a médiatár tartalma
- ◆ A babaőrzőhöz eltárolt külső és belső célhívószámok (az **Riasztás ide** beállítás visszaáll a **Külső** beállításra)
- ◆ A hívásátirányítás célhívószáma

A mobilegység visszaállításával (**Kézbizbeszélőalaphelyzetbe**) törli a konfigurálható oldal beállításait (→ **18. oldal**) valamint a hangbeállításokat és a kijelző beállításait.

A bázisállomás visszaállításával (**Bázisalaphelyzetbe**) visszaállítja az ECO DECT, SMS, és üzenetrögzítő beállításait, a rendszerbeállításokat és a mobilegységek belső neveit, valamint törli a híváslistákat/üzenetrögzítő listáit.

### A mobilegység/bázis visszaállítása

- ▶ Menü gomb  Menü oldal **Beállítások**
  - ▶ [ **Rendszer**].
- ▶ Érintse meg **Kézbizbeszélő alaphelyzetbe** vagy **Bázis alaphelyzetbe** ▶ Ezzel **Bázisalaphelyzetbe**: írja be a rendszerszintű PIN-kódot ezzel  ▶ Válaszolja meg a biztonsági kérdést ezzel **Igen**.

A [ **Rendszer**] almenüben:

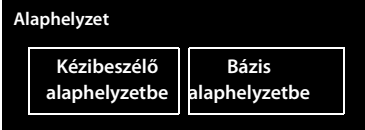

Az ECO DECT alacsony energiafogyasztást és alacsonyabb sugárzási teljesítményt jelent.

## Csökkentett sugárzási teljesítmény (sugárzás)

### Normál üzemmódban (gyári beállítás):

A készüléket gyárilag a maximális hatótávolságra állították. Ez garantálja a vezeték nélküli funkció optimális kezelését. Készenléti állapotban a mobilegység nem bocsát ki jeleket (nem sugároz). A bázis és a mobilegység közötti kapcsolatot alacsony erősségű vezeték nélküli jelek biztosítják. Hívás közben a vezeték nélküli jel erejét a rendszer automatikusan a mobilegység és a bázisállomás közötti távolsághoz igazítja. Minél kisebb a távolság a mobilegység és a bázisállomás között, annál kisebb a sugárzási teljesítmény.

Tovább csökkentheti a sugárzási teljesítményt a következőképpen:

## 1) Csökkenti a hatótávolságot, így akár 80%-kal is csökkenti a sugárzási teljesítményt

A legtöbb lakás, üzlethelyiség, iroda stb. esetében nincs szükség a maximális hatótávolságra. Ha kikapcsolja a **Max. hatótáv** beállítást, akkor telefonálás közben fele akkora hatótávolságnál a sugárzási teljesítmény 80%-ra csökken.

- ▶ Menü gomb  ▶ Mnü oldal **Beállítások** ▶ [ **Rendszer**] ▶ Aktiválás/deaktiválás a kapcsolóval a **Max. hatótáv** mellett.

Vagy

- ▶ Nyissa meg az állapotképernyőt (→ 22. oldal) ▶ Kapcsolja be vagy ki a kapcsolóval a  **Max. hatótáv** mellett.

Kijelzőikon a csökkentett hatótávolsághoz → 74. oldal.

## 2) A DECT vezeték nélküli modul kikapcsolása készenléti állapotban (Öko mód+)

A **Nincs sugárzás** beállítás segítségével teljesen kikapcsolhatja a bázisról jövő vezeték nélküli jelkimenetet készenléti állapotban.



- ▶ Menü gomb  ▶ Menü oldal **Beállítások** ▶ [ **Rendszer**] ▶ Használja a **Nincs sugárzás** melletti kapcsolót funkció be- és kikapcsolásához (**on** = a sugárzás kikapcsolva).

Vagy

- ▶ Nyissa meg az állapotképernyőt (→ 22. oldal) ▶ Kapcsolja be vagy ki a kapcsolóval a  **Nincs sugárzás** mellett.

Ha kikapcsolja a vezeték nélküli modult, a készenléti kijelző a  ikont mutatja a jelerősség szimbóluma helyett.

### Megjegyzés:

- ◆ Ahhoz, hogy ki tudja használni az **Öko mód+ előnyeit**, minden bejelentkeztetett mobilegységnek támogatnia kell ezt a funkciót.
- ◆ A készülék a vezeték nélküli kapcsolatot csak bejövő vagy kimenő hívások esetén hozza létre automatikusan. Ez kb. 2 másodperces késést okoz a kapcsolatban.
- ◆ A mobilegységeknek rendszeresen „be kell jelentkezniük” a bázisállomásra, vagyis végig kell pásztázniuk a környező területet ahhoz, hogy képesek legyenek gyorsan kapcsolatot teremteni a bázissal bejövő hívás esetén. Ez növeli az áramfogyasztást, és ezért csökkenti a mobilegység készenléti és beszélgetési idejét.
- ◆ Ha bekapcsolja az **Öko mód+ üzemmódot** (nincs sugárzás), akkor a mobilegység kijelzőjén nem jelenik meg a hatótávolság jelző/figyelmeztető. Az elérhetőséget egy vonal hívásával ellenőrizheti: nyomja meg hosszan a hívásfogadás gombot . Tárcsahangot hall.
- ◆ Ha egy a bázisállomásra **Öko mód+ üzemmódban** bejelentkeztetett mobilegység nem támogatja ezt a funkciót, akkor az **Öko mód+** automatikusan kikapcsol (a hatótávolság jelző  bekapcsol a mobilegységeken és a kapcsoló az **off** beállításra vált). Amint kijelentkezeti a nem kompatibilis mobilegységet, az **Öko mód+** ismét automatikusan bekapcsol.

## Üzenetrögzítő (Gigaset SL910A)

Nyissa meg az almenüt az üzenetrögzítő beállításához és működtetéséhez:

- ▶ Menü gomb  ▶ Menü oldal **Beállítások** ▶  **Üzenetrögzítő**

Vagy



- ▶ Nyissa meg az állapotképernyőt (→ 22. oldal) ▶ Érintse meg ezt az elemet  **Üzenetrögzítő**.

### Az üzenetrögzítő be- és kikapcsolása

- ▶ Kapcsolja be vagy ki az üzenetrögzítőt az **Aktiválás** elem melletti kapcsolóval.

### Üzenetrögzítő beállítása





#### Beállítás Mód



- ▶ Érintse meg a megfelelő területet (a bekapcsolt üzemmód ki lesz jelölve).
  - **Üdvözlő üzenet:** a hívó fél üzenetet hagyhat.
  - **Tanácsadó üzenet:** a hívó fél csak egy rögzített üzenetet hall.
  - **Idő:**
    - ▶ Az **Üdvözlés forrása/Tanácsadó üzenet forrása** elem mellett érintse meg  ▶ Adja meg azt az időpontot, amikor az adott üzemmódnak be kell kapcsolnia.
    - ▶ A mentéshez és visszalépéshez használja a  gombot.



#### Saját üdvözlő/tájékoztató üzenet rögzítése

Az új üdvözlő üzenet rögzítése törli az előzőleg mentett üzenetet.

- ▶ Görgessen a **Üdvözlő üzenet** vagy a **Tanácsadó üzenet** lehetőséghez, majd nyomja meg a hozzá tartozó  elemet.
- ▶ Érintse meg a  **Saját felvétel**] / [ **Újra felvesz**] elemet. ▶ Rögzítsen egy üdvözlő üzenetet a készenléti hangjelzés után (az üzenet időtartama 3 és 180 másodperc közötti lehet).
- ▶ Érintse meg a(z) [ **Vége**] elemet a felvétel befejezéséhez és mentéséhez.

**Felvétel megszakítása:** felvétel közben röviden nyomja meg a Hívás befejezése  gombot vagy az  elemet.

Felvétel után a következő műveleteket hajthatja végre:

- ▶ **Meghallgathatja az üdvözlő üzenetet:** érintse meg a [ **Lejátszás**] elemet.

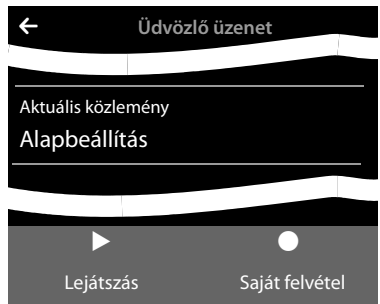

## Üzenetrögzítő (Gigaset SL910A)

- ▶ **Megismételheti a felvételt:** lejátszás közben érintse meg a [● Új] elemet.
- ▶ **Törölje a felvételt:** érintse meg a(z) [🗑️ Törlés] elemet és erősítse meg az Igen elem megérintésével.

### Megjegyzés:

- ◆ A felvétel befejeződik, ha a készülék 3 másodpercnél hosszabb szünetet észlel.
- ◆ Ha megszakítja a felvételt, a készülék az alapértelmezett üdvözlő üzenetet fogja használni.
- ◆ Ha megtelik az üzenetrögzítő memóriája, átkapcsol **Tanácsadó üzenet** módba. A régi üzenetek törlése után a készülék visszakapcsol **Üdvözlő üzenet** módba.

## További beállítási lehetőségek

### ◆ A rögzítési paraméterek beállítása:

- ▶ Addig görgessen, amíg el nem éri a kívánt rögzítési paramétert.

- **Felvételhossz:** 1 perc, 2 perc, 3 perc vagy maximum.

- **Felvétel minősége:** Kiváló vagy LP (normál).

- **Kicsöngéskésleltés:** Nincs késleltetés, 10 mp, 18 mp, 30 mp vagy Díjtakarékos (10 másodperc, ha új üzenetek vannak, egyébként 18 másodperc).

- ▶ A felvételi paraméterek mellett, érintse meg a → elemet a kívánt beállításhoz (érintse meg  = kiválasztva)
  - ▶ A mentéshez és visszalépéshez használja a ← gombot.

### ◆ Hívásmegfigyelés ki-/bekapcsolása a mobilegységen:

▶ Érintse meg a **Szelektív ÜR.** melletti kapcsolót.



A hívásmegfigyelés kikapcsolása az aktuális felvételnél: ▶ Érintse meg a [📎 Csendes] elemet vagy nyomja meg az  gombot.

### ◆ A felvételi idő lejátszásának be- és kikapcsolása:

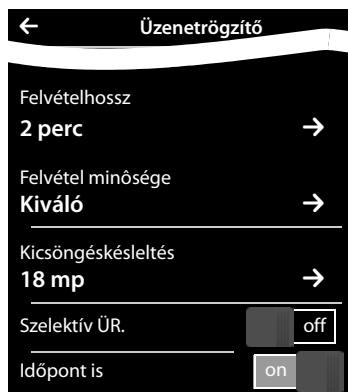
▶ A lejátszást az **Időpont is** elem melletti kapcsolóval kapcsolhatja be/ki.



## Üzenetek lejátszása/törlése

- ▶ Váltson az üzenetek oldalra ▶ Érintse meg a  szimbólumot.
  - ▶ **Az összes új üzenet meghallgatása:** érintse meg a [▶ Összes új] elemet.
  - ▶ **Egyes üzenetek meghallgatása:** érintse meg a listabejegyzést.
  - ▶ **Tárcsázza a zöld ponttal jelzett hívó bejegyzett számát:** nyomja meg a  gombot.

Az üzenet lejátszása közben a következő lehetőségek közül választhat:



- ◆ A lejátszás hangerejének beállítása: [▲ Hangerő],
- ◆ A lejátszott üzenet utolsó 5 másodpercének megismétlése: [◀◀ 5 mp],
- ◆ A hívó számának bemásolása a telefonkönyvbe: [➡📄 Másolás],
- ◆ Üzenet törlése: [🗑️ Törlés].





## Összes üzenet törlése

- ▶ Menü gomb  ▶ Menü oldal **Beállítások** ▶ [ **Rendszer**] ▶ (Görgessen, ha szükséges)
  - ▶ Érintse meg a **Lista törlése** melletti  elemet. ▶ Érintse meg a  elemet a **Üzenetrögzítő**
  - ▶ Mellett, Erősítse meg a **Igen** elemmel.













## Az üzenetrögzítő további funkciói

---

- ◆ **Hívás fogadása az üzenetrögzítő felvétele közben**
  - ▶ Nyomja meg a  gombot, vagy érintse meg a [ **Felvesz**] elemet.
- ◆ **Hívás átirányítása az üzenetrögzítőre:**

Ha az üzenetrögzítő be van kapcsolva, és a mobilegység külső hívást jelez ▶ Érintse meg a [ **ÜR.fogadta**] elemet. Az üzenetrögzítő azonnal **Üdvözlő üzenet** üzemmódban indul.
- ◆ **Külső hívás kétirányú rögzítése:** ▶ Az opciós sávon érintse meg ezt:  ▶ Érintse meg a [ **Felvétel**] elemet a kétirányú rögzítés elindításához, majd leállításához.  
Tájékoztassa a másik felet arról, hogy rögzíti a hívást.  
A kétirányú rögzítés alatt a [ **Felvétel vége**] elemtől eltekintve minden többi opció szürkén jelenik meg. Nem lehet konferencia hívást kezdeményezni, sem fogadni vagy elutasítani várakozó hívást.

## A hangjelzés és az előre rögzített közlemény nyelvének kiválasztása

- ▶ Menü gomb  ▶ Menü oldal **Beállítások** ▶ Írja be a számkódot a szolgáltatási funkciókhoz (→ 72. oldal). Ezt követően adja meg a funkcióhoz tartozó speciális kódot:
- ▶ Írja be     a lengyelhez,     a magyarhoz vagy     az angolhoz.

## Kezelés útközben (távvezérlés)

---

Hallgassa le vagy kapcsolja be az üzenetrögzítőt egy másik telefonról (például szállodából, mobiltelefonról).

**Előfeltételek:** az aktuális rendszerszintű PIN-kód eltér a 0000 értéktől (→ 40. oldal) és a másik telefon hangfrekvenciás tárcsázású (DTMF). Másik megoldásként kódtovábbbítót is használhat (ezt külön kell megvásárolni).

## Az üzenetrögzítő bekapcsolása

**Előfeltétel:** az üzenetrögzítő ki van kapcsolva.

- ▶ Hívja saját telefonszámát, és hagyja kicsengeni, amíg készüléke kéri a rendszer PIN kódot.
- ▶ Írja be a rendszerszintű PIN-kódot 10 másodpercen belül.

## Az üzenetrögzítő hívása és üzenetek lejátszása

**Előfeltétel:** az üzenetrögzítő be van kapcsolva.

- ▶ Hívja saját telefonszámát, és az ▶ Üdvözlő üzenet meghallásakor: nyomja meg a **9**
- ▶ Gombot, írja be a rendszer PIN kódot.

Ezután az üzenetrögzítőt a következő billentyűk segítségével kezelheti.

- 1** Az időjelzés lejátszása közben:  
Az előző üzenetre ugrik.  
Üzenet lejátszása közben:  
Visszaugrás az aktuális üzenet elejére.
- 2** A lejátszás leállítása. Nyomja meg újra a folytatáshoz.  
Körülbelül 60 másodpercnyi szünet után a kapcsolat megszakad.
- 3** Ugrás a következő üzenetre.
- 4** Öt másodperces visszalépés az aktuális üzenetben.
- 0** Az aktuális üzenet törlése.
- \*** Előzőleg lejátszott üzenet visszaállítása „új” állapotúra.

### A távoli kezelés megszakítása

- ▶ Nyomja meg a hívásbefejező gombot, vagy tegye vissza a kézibeszélőt.

#### **Megjegyzés:**





Az üzenetrögzítő a következő esetekben megszakítja a kapcsolatot:

- ◆ Ha helytelen rendszerszintű PIN-kódot ad meg.
- ◆ Ha nincs üzenet az üzenetrögzítőn.
- ◆ A fennmaradó memória mennyiségének közlése után.



## Hálózati hangpostafiók

A hálózati hangpostafiókat csak akkor használhatja, ha **megrendelte** szolgáltatójától, és a hálózati hangpostafiók számát mentette a készüléken.

- ▶ Menü gomb  ▶ Menü oldal **Beállítások** ▶ [ **Hálózati postafiók**].
- ▶ A hálózati hangpostafiók számának megadása: a **Hívószám** mellett érintse meg a  ▶ Adja meg a számot ▶ Erősítse meg és mentse el ezzel .
- ▶ Kapcsolja be/ki a hálózati hangpostafiókat (ha a hálózati szolgáltatója támogatja ezt a funkciót). Érintse meg **Aktiválás/Kikapcsolás** ▶ A telefonhálózatból érkező megerősítő hangjelzés után nyomja meg a  gombot.



A telefonszám mentése után a következő szimbólum jelenik meg az üzenetek oldalán:



Új üzenetek érkeztek.

(ha a hálózati szolgáltatója támogatja ezt a funkciót)

## A hálózati hangpostafiók üzeneteinek lejátszása

- ▶ Váltson az üzenetek oldalra ▶ Érintse meg a  szimbólumot.

A készülék közvetlenül hívja a hálózati hangpostafiókat. A mobilegységen a kihangosítási üzemmód van bekapcsolva: meghallgathatja az üzeneteket.



## Több kézibeszélő használata

---

### Mobilegységek bejelentkeztetése

---

A bázisra legfeljebb hat mobilegységet jelentkeztethet be. Egy mobilegység bejelentkeztetését a bázisállomáson és magán a mobilegységen is el kell végezni. Mindkettőnek **60 másodpercen belül** meg kell történnie.

- ▶ **A bázisállomáson:** nyomja meg **hosszan** (legalább 3 másodpercig) a Bejelentkezés/Keresés gombot.
  - ▶ **A SL910H mobilegységen** (a többi mobilegység esetén lásd a Megjegyzéseket):
    - ▶ Érintse meg a **Bejelentkez** lehetőséget
- vagy
- ▶ Menü gomb  ▶ Menü oldal **Beállítások** ▶ [ **Kézibeszélők és bázis**]
  - ▶ Érintse meg a(z) **Bejelentkez** elemet.

Ezzel létrejön a kapcsolat a bázissal, de ez eltarthat egy kis ideig.

- ▶ Ha szükséges, írja be a rendszerszintű PIN-kódot (alapértelmezett: **0000**) ▶ Erősítse meg a PIN-kódot az  ikonnal.

A sikeres bejelentkeztetést a kijelzőn látja. Módosítsa a mobilegység beállítását a

**Beállítások** ( → 9. oldal) menüpont segítségével.

#### Megjegyzés:

- ◆ Ha már hat mobilegységet bejelentkeztetett a bázisállomásra (az összes belső szám foglalt), akkor a készülék a legutóbb bejelentkeztetett mobilegységet (pl. INT 6) cseréli ki az új mobilegységre. Ha ez sikertelen, mert például a mobilegység nincs kapcsolatban a bázisállomással, a **Nincs szabad belső szám** üzenet jelenik meg. Ebben az esetben jelentkeztessen ki egy másik, szükségtelen mobilegységet, és ismételje meg a bejelentkeztetési műveletet.
- ◆ **Más Gigaset mobilegység** és más GAP-et támogató készülék mobilegységeinek bejelentkeztetési eljárását a hozzájuk tartozó használati útmutató szerint kezdje meg.

### A mobilegység használata több bázison





---

A mobilegység legfeljebb négy bázisállomásra jelentkeztethető be.



Az aktív bázis mindig az, amelyre a mobilegységet utoljára bejelentkeztette. A többi bázist a készülék a rendelkezésre álló bázisok listájában tárolja.



A bázishoz rendelést bármikor módosíthatja **sajátkezüleg**.

Vagy beállíthatja úgy a mobilegységet, hogy az a legjobb vételt biztosító bázisállomást válassza (**Legjobb bázis**), amikor elveszíti a kapcsolatot az aktuális bázissal.

- ▶ Menü gomb  ▶ Menü oldal **Beállítások** ▶ [ **Kézibeszélők és bázis**].
- ▶ Érintse meg a **Csatlakoztatott bázis**  elemet. ▶ Válassza ki a kívánt bázisállomást vagy a(z) **Legjobb bázis** elemet ( = kiválasztva).

## Mobilegységek kijelentkezése

- ▶ Menü gomb  ▶ Menü oldal **Beállítások** ▶ [ **Kézibeszélők és bázis**].
- ◆ A jelenleg használt mobilegységet szeretné kijelentkezteni:
  - ▶ Érintse meg a **Kijelentkez** elemet. ▶ Ha szükséges, írja be a rendszerszintű PIN-kódot (alapértelmezett: **0000**) ▶ Erősítse meg a PIN-kódot az  ikonnal. ▶ Erősítse meg a kijelentkezést ezzel **Igen**.



Ha a mobilegység más bázisállomásokon is be van jelentkeztetve, átkapcsol a legjobb vételt biztosító bázisállomásra (**Legjobb bázis**; → 48. oldal).
- ◆ Másik mobilegységet szeretne kijelentkezteni:
  - ▶ Érintse meg **Bejelentkezett kézibeszélők**  ▶ [ **Kijelentkezés**] ▶ Érintse meg a  a megfelelő mobilegység mellett ▶ [ **Kijelentkezés**] ▶ Szükség esetén adja meg a rendszer PIN kódot ▶ Hagyja jóvá a következő billentyűvel **Igen**.

## Mobilegység keresése („paging”)

- ▶ Nyomja le a bejelentkezés/keresés gombot a bázisállomáson ( → 2. oldal) **röviden**.



Az összes mobilegység egyszerre csenget ("Paging"), még akkor is, ha a csengőhangok ki vannak kapcsolva. (**Kivétel**: az a mobilegység, amelyen be van kapcsolva a babaórző).

### Keresés befejezése

- ▶ **A bázisállomáson**: nyomja meg újra **röviden** a bejelentkezés/keresés gombot, vagy
- ▶ **A mobilegységen**: nyomja meg a  vagy  gombot, vagy érintse meg a [ **Csendes**] elemet, vagy
- ▶ **Nincs művelet**: kb. 3 perc után a keresési hívás **automatikusan** befejeződik.

## A mobilegység nevének módosítása

Több mobilegység bejelentkeztetésekor az egységek az **INT 1**, **INT 2** nevet kapják és így automatikusan ki lesznek jelölve. A név módosítása:

- ▶ A **Beállítások** menüben érintse meg a [ **Kézibeszélők és bázis**] elemet.
- ▶ Érintse meg a **Bejelentkezett kézibeszélők**  elemet. ▶ Válassza ki a mobilegységet.
- ▶ Törölje a régi nevet a  gombbal, és írja be az új nevet (legfeljebb 10 alfanumerikus karakter) ▶ Erősítse meg az  ikonnal.

## Belső hívás kezdeményezése

A belső hívások azonos bázisállomásra bejelentkeztetett mobilegységek közötti díjmentes hívások.

- ▶ Kapcsoljon át a tárcsázóképernyőre ▶ Érintse meg a [ **Belső**] elemet. ▶ Ha szükséges, akkor válassza ki a mobilegységet a listából, vagy érintse meg az **Összes kézibeszélő elemet** (**csoportos hívás**).

A lista megnyitása után nyomja meg a  gombot az összes mobilegységre irányuló hívás indításához.

### Belső megbeszélés/belső átadás

Ön egy **külső** felhasználóval beszélget és ezzel egyidejűleg szeretne egy **belső** felhasználóval értekezni, vagy át szeretné adni neki a hívást.

- ▶ Érintse meg a [ **Konzultáció**], majd a **Belső** elemet.
- ▶ Ha kettőnél több mobilegység van bejelentkezve a bázisállomásra, jelöljön ki egyet vagy az **Összes** elemet.



**Megbeszélés:** beszél a belső partnerrel, majd visszatér a külső híváshoz:

- ▶ Érintse meg a [ **Befejezés**] elemet.

**A külső hívás átadása:** kétféleképpen adhatja át a külső hívást:

- ▶ Vár, amíg a másik fél fogadja a hívását, és ekkor megszakítja a hívást. Nyomja meg a  gombot.

vagy



- ▶ Még azelőtt megszakítja a hívást, mielőtt a másik fél fogadná: nyomja meg a  gombot. Ha a másik fél nem fogadja a hívását, akkor nyomja meg a [ **Befejezés**] gombot a megbeszélés megszakításához.

### Konferenciahívás/hívásváltás megvalósítása

Éppen beszélget valakivel, miközben egy másik hívása várakozik. A kijelzőn mindkét résztvevő megjelenik.

- ▶ **Hívásváltás** a kijelzőn érintse meg azt a felet, akivel beszélgetni szeretne.

Vagy

- ▶ **Három résztvevős konferencia létesítése:** érintse meg a(z) [ **Konfer.**] elemet.
- ▶ **Konferenciahívás befejezése:** érintse meg a(z) [ **KonfVég**] elemet. Ezzel visszatér a „hívásváltáshoz”, és újra azzal a féllel kerül kapcsolatba, akivel a konferenciát kezdeményezte.

Bármelyik fél kiléphet a konferenciából, ha megnyomja a **Letesz** gombot, és bontja a hívást.

### Behallgatás külső hívásba

---

Ön külső beszélgetést folytat. Egy belső felhasználó belehallgathat és részt vehet a beszélgetésben (konferencia).

**Előfeltétel:** be van kapcsolva a **Behallgatás** funkció.

### Behallgatás be-/kikapcsolása

- ▶ A **Beállítások** menüben érintse meg a [ **Telefónia**] elemet.
- ▶ Kapcsolja be vagy ki a funkciót az **Behallgatás** elem melletti kapcsolóval.

### Belső belehallgatás

A vonal foglalt egy külső hívás miatt. A képernyőn megjelenik az ennek megfelelő üzenet. Belehallgathat a külső hívásba.

- ▶ Nyomja meg **hosszan** a  gombot. Minden felhasználó hangjelzést hall. A hívásvárakoztatás nem látható.

### Behallgatás befejezése

- ▶ Nyomja meg a  gombot. Minden felhasználó hangjelzést hall.

# Bluetooth készülékek

Legfeljebb öt adatátviteli eszközt (számítógép, PDA vagy mobiltelefon) és egy Bluetooth fejhallgatót regisztrálhat. Kapcsolja be a Bluetooth funkciót a mobilegységen, ellenőrizze a készülékek láthatóságát (ha szükséges), majd jelentkeztesse be a mobilegységet.

Az adatkezelő eszközökkel névjegybejegyzéseket cserélhet, csengőhangokat és képeket tölthet le a mobilegységre a **Gigaset QuickSync** program (→ 70. oldal) segítségével.

## Megjegyzés:

- ◆ A fejhallgatónak **fejhallgató** vagy **kihangosító profillal** kell rendelkeznie. A kihangosító profil használata javasolt.
- ◆ A fejhallgatóval létesítendő kapcsolat létrehozása akár 5 másodpercig is eltarthat.

## A Bluetooth üzemmód be- és kikapcsolása

A Bluetooth üzemmód be- illetve kikapcsolásához használhatja az állapotképernyőt (→ 22. oldal) vagy az alábbi módszert:

- ▶ Menü gomb  ▶ Menü oldal **Beállítások** ▶ [  **Bluetooth** ] ▶ A lejátszást az **Aktiválás** elem melletti kapcsolóval kapcsolhatja be/ki.

Ha a Bluetooth be van kapcsolva:

- ◆  látható az állapotsávban (→ 73. oldal).
- ◆ A mobilegység a(z) **Ismert eszközök** listában szereplő összes készülékkel képes kommunikálni.
- ◆ A mobilegység látható a hatósugáron belüli Bluetooth-kompatibilis készülékek számára.
- ◆ Ha az ismert készülékek között fejhallgató is szerepel, akkor a mobilegység létrehozza a kapcsolatot a fejhallgatóval.
- ◆ A mobilegység hatótávolságon belüli Bluetooth készülékeket keres.

## Bluetooth-kompatibilis készülékek keresése és bejelentkezése (párosítása)

A mobilegység és az aktivált Bluetooth készülék közötti távolság nem haladhatja meg a 10 métert.

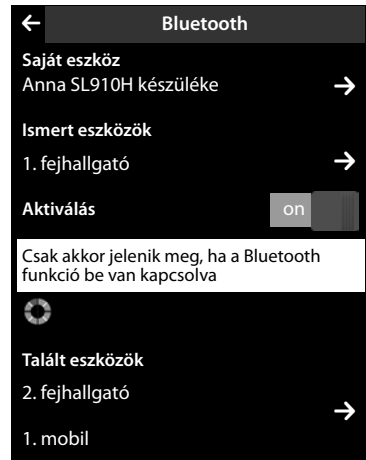

## Megjegyzés:



- ◆ Ha bejelentkeztet egy fejhallgatót, azzal felülírja a már bejelentkeztetett másik fejhallgatót.
- ◆ Ha a fejhallgatót korábban már bejelentkeztették egy másik készülékre, akkor kérjük, hogy **bontsa le** a kapcsolatot a bejelentkeztetési folyamat elindítása előtt.

### Keresés indítása

A készülék azonnal keresni kezd, amint megnyitja a Bluetooth képernyőt és bekapcsolja a Bluetooth-t.

A mobilegység a hatótávolságán belüli Bluetooth készülékeket keres. A megtalált készülékeket hozzáadja a **Talált eszközök** listájához.

### Eszköz párosítása — a készülék hozzáadása az ismert eszközök listájához

- ▶ A lista **Talált eszközök** mellett érintse meg  (lásd a fenti képet).
- ▶ A **Talált eszközök** listán válassza ki a készüléket ▶ Érintse meg [  **Megbízható** ] ▶ Ha szükséges, adja meg a regisztrálandó készülék PIN kódját ▶ Erősítse meg ezzel .

Adatátviteli eszközök **PIN-kódja**: írjon be egy tetszőleges PIN-kódot a mobilegységen, majd írja be ugyanazt a kódot az adatátviteli eszközön.

(0 – 16 karakter).

Fejhallgatók **PIN-kódja**: **0000** általában előre be van állítva. Ezért a PIN-kódot csak kivételes esetekben kell beírnia.

Ha az **Ismert eszközök** között már hat bejegyzés szerepel, akkor az utolsó bejegyzés felülíródik. **Kivétel**: egy fejhallgató csak egy másik fejhallgatót ír felül.

### Keresés befejezése

- ▶ Érintse meg  az almenü bezárásához **Bluetooth**, vagy a Bluetooth kikapcsolásához



## Az ismert (megbízható) készülékeket tartalmazó lista szerkesztése

### Lista megnyitása

- ▶ Az almenüben **Bluetooth** a **Ismert eszközök** mellett érintse meg 

A listán az eszköz neve melletti  a fejhallgatót jelöli, míg a  az adatkezelő eszközt.

### Az eszköz kijelentkezése

- ▶ Nyissa meg a **Ismert eszközök** listát ▶ Érintse meg [  **Törlés** ] ▶ Válasszon ki egy vagy több eszközt – a vonatkozó eszközök mellett, érintse meg  ▶ Érintse meg [  **Törlés** ] ▶ Érintse meg **Igen**.

### A készülék nevének módosítása

- ▶ Nyissa ki a **Ismert eszközök** listát ▶ Válassza ki a készüléket ▶ Szükség szerint törölje az előző nevet ezzel  ▶ Adja meg a nevet (max. 16 Karakter) ▶ Erősítse meg ezzel .

## Nem bejelentkezett Bluetooth készülék elutasítása/fogadása



Ha ismeretlen Bluetooth készülék próbál kapcsolatot létesíteni, meg kell adnia a készülék PIN-kódját (a kapcsolódáshoz).

- ▶ **Elutasítás**: érintse meg a  elemet vagy nyomja meg az  gombot.

Vagy

- ▶ **Elfogadás**: írja be az eszköz PIN-kódját, és ▶ Erősítse meg az  gombbal.
  - ▶ Érintse meg a(z) **Igen** elemet: adja hozzá a **Ismert eszközök** listához, vagy
  - ▶ Érintse meg a(z) **Nem** elemet: készülék ideiglenes használata.

## A mobilegység Bluetooth nevének módosítása

- ▶ Az **Bluetooth** almenüben érintse meg a(z) **Saját eszköz Saját eszköz** elemet. Bekapcsolja a Bluetooth-t ha ki van kapcsolva ▶ Szükség szerint törölje az előző nevet ezzel  ▶ Adja meg az új nevet ▶ Erősítse meg ezzel .

## Mobilegységen folyó hívás folytatása Bluetooth fejhallgatón

**Előfeltétel:** a Bluetooth funkció be van kapcsolva, valamint a Bluetooth fejhallgató és a mobilegység csatlakoztatva van egymással.

- ▶ Nyomja meg a hívásfogadás gombot a fejhallgatón.

A mobilegységgel való kapcsolat létrehozása akár 5 másodpercig is eltarthat.

**Használja a** [  **Hangerő**] **Kézibeszélő hangereje/Mikrofon érzékenysége** elemet a beállításhoz.

A fejhallgatóra vonatkozó bővebb információk megtalálhatók a mellékelt használati útmutatóban.

### Megjegyzés:

Ha egyidejűleg vezetékes és Bluetooth fejhallgató is csatlakoztatva van, a vezetékes fejhallgató nem használható.

## Hívás fogadása Bluetooth fejhallgatón

**Előfeltétel:** a Bluetooth funkció be van kapcsolva, valamint a Bluetooth fejhallgató és a mobilegység csatlakoztatva van egymással.

**Amikor a fejhallgatóban meghallja a csengőhangot,** akkor egyszerűen nyomja meg a hívásfogadás gombot.

A fejhallgatóra vonatkozó bővebb információk megtalálhatók a mellékelt használati útmutatóban.

## Kapcsolatok (telefonkönyv)

Minden egyes **telefonkönyvi bejegyzéshez** elmenthet legfeljebb 8 hívószámot, egy vezetéknevet és egy keresztnévet, születésnap/évforduló emlékeztetőt, VIP csengőhangot és egy hívóképet. A névjegyeket szinkronizálhatja a számítógépe címjegyzékében lévő Outlook névjegyekkel, csengőhangokat és fényképeket tölthet fel a mobilegységére (→ 70. oldal).

Minden egyes mobilegységéhez külön létrehozhat címjegyzékeket (legfeljebb 500 bejegyzés). A listákat/bejegyzéseket másik mobilegységekre is átküldheti (→ 56. oldal). Használhatja a számítógépét és az ingyenes Gigaset QuickSync programot (→ 70. oldal) hogy összehasonlítsa a címjegyzéket a Google és az Outlook telefonkönyvének adataival (→ 70. oldal).

### Megjegyzés:

A telefonkönyvben tárolt valamely hívószám gyors eléréséhez elhelyezheti a hívószám parancsikonzját a készenléti kijelző konfigurálható képernyőjén (→ 18. oldal).

### A bejegyzések hosszúsága

8 hívószám: egyenként legfeljebb 32 számjegy  
Vezetéknév és utónév: egyenként legfeljebb 16 karakter

## Bejegyzések kezelése a címjegyzékben

### Címjegyzék megnyitása

- ▶ Menü gomb ▶ [ Telefonkönyv] vagy
- ▶ Érintse meg a [ Telefonkönyv] gombot a tárcsázóképernyőn vagy hívás közben.

### Új bejegyzés létrehozása

- ▶ Nyissa meg a címjegyzéket ▶ Érintse meg [ Új bejegyzés].
- ▶ Adja meg az egyes bejegyzések elemeit az önálló mezők segítségével (név, hívószám, VIP-csengőhang, születésnap). Ehhez a megfelelő elem mellett érintse meg ▶ Ha lehet, erősítse meg az elemet ezzel  vagy [ Választás].

A bejegyzés létrehozásához legalább egy hívószámot meg kell adni.

- ▶ **Hívó fél fényképének hozzáadása:** érintse meg a . Válassza ki a képet ezzel / majd érintse meg [ Választás].

- ▶ **Bejegyzéshez tartozó preferált hívószám meghatározása:** a preferált szám kiválasztása automatikusan megtörténik ha megérinti a bejegyzést a címjegyzékben vagy megnyomja a elemet a részletes nézetben. Ki van emelve (zöld színnel).

A beállítás módosításához: nyomja meg a kívánt hívószám mellett.

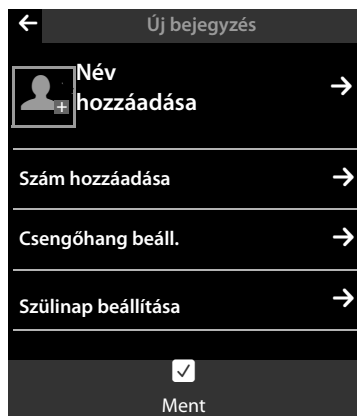



## Névjegybejegyzés mentése











- ▶ Érintse meg a [ Ment] elemet.

## Bejegyzés megtekintése (részletes nézet)

- ▶ Nyissa meg a névjegyeket ▶ A kívánt bejegyzés mellett érintse meg 

A kijelzőn megjelenik a bejegyzéshez tartozó összes információ.

## Bejegyzések módosítása

- ▶ Érintse meg a [ Szerk.] elemet a részletes nézetben.
  - Keresztnév, vezetéknev vagy a hívószám módosítása/törlése: ▶ Érintse meg  ▶ Ha szükséges, érintse meg a megfelelő mezőt ▶ Adja meg/módosítsa a nevet/számot ▶ Hagyja jóvá ezzel .
  - Szám hozzáadása: érintse meg  a **Szám hozzáadása** mellett. ▶ Adja meg a számot, majd nyugtázza ezzel .
  - VIP csengőhang hozzárendelése vagy születésnap törlése: ▶ A **Csengőhang beáll. / Születésnap beállítás** mellett érintse meg  ▶ Érintse meg [ Nincs dallam] / [ Nincs születésnap].
  - Hívókép-hozzárendelés törlése: ▶ Érintse meg a hívó fél képét ▶ Érintse meg [ Nincs kép].
  - Preferált szám módosítása: ▶ Egy másik preferált szám beállításához, érintse meg a  gombot a szám mellett.
- ▶ Érintse meg a [ Ment] elemet.

## Bejegyzés törlése

- ▶ A részletes nézetben: érintse meg [ Törlés] ▶ Hagyja jóvá a következő billentyűvel **Igen**.

A lista összes bejegyzésének törlése:

- ▶ Menü gomb  ▶ Menü oldal **Beállítások** ▶ [ Rendszer] ▶ (Görgessen, ha szükséges)
  - ▶ A **Lista törlése** mellett, érintse meg  ▶ A **Telefonkönyv** mellett, érintse meg 
  - ▶ Erősítse meg a(z) **Igen** elem megérintésével.

## A névjegyek közé még felvehető bejegyzések számának megjelenítése

---

- ▶ Nyissa meg a címjegyzéket ▶ Érintse meg [ Kapacitás].

## A névjegybejegyzések sorrendjének meghatározása

---

Meghatározhatja, hogy a készülék a bejegyzéseket vezetéknev vagy keresztnév szerint rendezze.

► Nyissa meg a névjegyzéket ► Érintse meg [**↓** <sup>^</sup> **Vezetéknev**] or [**↓** <sup>^</sup> **Utónév**]

Ha a bejegyzés nem tartalmaz nevet, akkor a készülék a preferált számot (zöld pöttyel jelölt hívószámot → 54. oldal) másolja be a vezetéknev mezőbe. Ezek a bejegyzések a rendezési szemponttól függetlenül a lista elején jelennek meg.

A rendezési sorrend a következő:

szóköz | számjegyek (0-9) | betűk (betűrendben) | egyéb karakterek.

## Névjegybejegyzés kijelölése, navigálás a névjegyek között

---

Ha a névjegyei között több mint hét bejegyzés található, a jobb oldalon egy görgetősáv jelenik meg. Az alábbi lehetőségek közül választhat:

- ◆ Görgessen, amíg meg nem találja a keresett nevet.
- ◆ Érintse meg a keresett név első betűjét az indexben. A kijelző az adott betűvel kezdődő legelső névre ugrik. Ha szükséges, akkor görgessen, amíg el nem éri a kívánt bejegyzést. Görgetés közben az indexet ideiglenesen kitakarja a görgetősáv.

## Bejegyzés/névjegyek átvitele egy másik mobilegységre

---

### Előfeltételek:

- ◆ A küldő és a fogadó mobilegység azonos bázisállomásra legyen bejelentkezettve.
- ◆ A másik mobilegység és a bázisállomás is képes névjegybejegyzések küldésére és fogadására.

Átmásolhatja az összes névjegyet, egy önálló bejegyzést vagy több önálló bejegyzést.

### Megjegyzés:

- ◆ A külső hívások megszakítják az átvitelt.
- ◆ Az átadás során a hívóképek és hangok nem kerülnek átmásolásra. Születésnapoknál csak a nap kerül átadásra.
- ◆ Két névjegykártyás mobilegység közötti átvitelnél:  
Ha a fogadó még nem rendelkezik ilyen nevű bejegyzéssel, új bejegyzés jön létre.  
Ha már van ilyen nevű bejegyzés, ez az új hívószámokkal bővül. Ahol összesen már nyolcnál több hívószám lenne, újabb bejegyzés jön létre azonos névvel.
- ◆ Ha a fogadó nem névjegykártyás mobilegység: egy bejegyzés jön létre és kerül elküldésre minden egyes hívószámhoz.
- ◆ Mobilegységére nem névjegykártyás mobilegységről érkeznek bejegyzések: a már mentett hívószámmal rendelkező bejegyzéseket elutasítja, egyébként új bejegyzés jön létre.

## Egyes bejegyzések átvitele

- ▶ Nyissa meg a bejegyzés részletes nézetét ( → 55. oldal) ▶ Érintse meg [ Másolás]
- ▶ Válaszoljon a következő jelzésre ezzel: **Belső kézibeszélő** ▶ Válassza ki a vevő mobilegységet.

Sikeres átvitel után:

- ▶ Érintse meg az **Igen** gombot, ha további bejegyzést szeretne küldeni. Ellenkező esetben érintse meg a(z) **Nem** elemet.

## Összes kapcsolat átvitele





- ▶ Címjegyzék megnyitása ( → 54. oldal). Érintse meg a(z) [ Lista küldése] elemet:
- ▶ Válaszoljon a következő jelzésre ezzel: **Belső kézibeszélő** ▶ Válassza ki a vevő mobilegységet.

## Az átvitel megszakítása

- ▶ Nyomja meg az  gombot.

## A névjegyek átvitele névjegykártyaként Bluetooth segítségével

---

- ▶ Címjegyzék megnyitása ( → 54. oldal).
  - ▶ **Összes kapcsolat átvitele:** érintse meg a(z) [ Lista küldése] elemet:
 Vagy
  - ▶ **Bejegyzés küldése:** a bejegyzés mellett, érintse meg  és utána érintse meg [ Másolás]
- ▶ Az előbukkanó ablakban érintse meg a(z) **Bluetooth készülék** elemet. Szükség szerint bekapcsolódik a Bluetooth funkció.
- ▶ Címzett kiválasztása:
  - ▶ Válassza ki a címzettet az ismert készülékek listájáról ( → 52. oldal). Megkezdődik az átvitel. Vagy
  - ▶ Érintse meg a [ Keres] parancsot, majd válassza ki a címzettet a **Talált eszközök** listáról ▶ Adja meg kedvezményezett PIN kódját és érintse meg .

## Névjegykártya fogadása Bluetooth segítségével

---

**Előfeltétel:** a mobilegységnek készenléti állapotban kell lennie. Be kell kapcsolni a Bluetooth funkciót.

- ▶ Ha a küldő szerepel a **Ismert eszközök** ( → 52. oldal) listán, a fogadás automatikusan megtörténik.
- ▶ Ha a küldő nem szerepel a **Ismert eszközök** listán, akkor írja be a küldő készülék PIN-kódját, és érintse meg a  gombot. A névjegykártya (vCard) átvitelét követően döntsön arról, hogy a készüléket hozzá kívánja-e adni ( ) az **Ismert eszközök** listához (**Igen**) vagy sem (**Nem**).

## Kijelzett hívószám felvétele a névjegyek közé



---

A listákon, (például a híváslistán, újrahívási listán, az üzenetrögzítő listáján, SMS postaláda vagy piszkozatok listájában) vagy SMS-ben megjelenő számokat, illetve az imént tárcsázott vagy tárcsázáshoz beütött számokat a névjegyek közé másolhatja.

## Kapcsolatok (telefonkönyv)

- ▶ A tárcsázási oldalon vagy egy listabejegyzés részletes nézetében érintse meg [ Másolás] (lehet hogy görgetnie kell az opciós sávon).

Vagy:

- ▶ Egy SMS részletes nézetében, érintse meg a küldő vagy fogadó mezőt, vagy érintsen meg egy kiválasztott számot az SMS-üzenetben. Az előbukkanó ablakban érintse meg a(z) **Másolás t.könyvbe** elemet.
- ◆ **Új bejegyzés létrehozása:** ▶ Érintse meg [ Új bejegyzés]. A készülék a hívószámot a bejegyzés első hívószámaként továbbítja **Otthoni** ▶ Típusú hívószámként. Egészítse ki a bejegyzést, ha szükséges ▶ Érintse meg [ Ment].

Vagy

### ◆ Hívószám hozzáadása meglévő bejegyzéshez:

- ▶ Válassza ki a bejegyzést ▶ Érintse meg a **hozzáadása** kapcsolót. Szám rögzítésre kerül **Otthoni** ▶ Típusú hívószámként. Egészítse ki vagy módosítsa a bejegyzést, ha szükséges ▶ Érintse meg [ Ment].



Vagy

- ▶ A bejegyzéseknél ▶ Válassza ki a felülírni kívánt hívószámot ▶ Érintse meg **Igen** ▶ Egészítse ki vagy módosítsa a bejegyzést, ha szükséges ▶ Érintse meg [ Ment].

## Hívószám másolása a névjegyek közül

---

A telefon kezelése közben, egyes helyzetekben megnyithatja a névjegyeket, hogy kimásoljon egy hívószámot, pl. egy SMS szövegébe **Címzett** vagy tárcsázás közben (akár előhívószám megadását követően is).

- ▶ Az adott helyzettől függően nyissa meg a névjegyeket a [ Telefonkönyv] vagy [] gombbal.
  - ▶ Az preferált szám másolásához érintse meg az adott telefonkönyvi bejegyzést.

Vagy:

- ▶ A bejegyzés mellett érintse meg a [] elemet, majd érintse meg a másolni kívánt hívószámot.

## Gyorshívás/Gyorshívás parancsikon konfigurálása

---

**Előfeltétel:** Legalább egy számnak szerepelnie kell a címjegyzékben.

Kétféle módon rendelhet számokat a címjegyzékből a Gyorshíváshoz (QuickDial):

- ◆ A konfigurálható (saját) képernyőn hozzon létre egy szimbólumot mindegyik számhoz.
- ◆ Átküldhet egy számot a Gyorshívás parancsikonra.

### Gyorshívás szimbólum létrehozása a konfigurálható képernyőn

- ▶ Váltson a konfigurálható képernyőre és kezdje meg a konfigurálást (18. oldal).
- ▶ Húzza át a QuickDial [] ikont a listából az oldalra ▶ Válassza ki a kapcsolat bejegyzését
  - ▶ A bejegyzés részletes nézete jelenik meg több számmal: válassza ki a telefonszámot. Megismételheti ezt az eljárást többször különböző számokkal.

A jobb oldalon található szimbólumok egyikét létrehozta a konfigurálható képernyőn. A készülék a számot nem írta be a Gyorshívás parancsikonba.

**Tárcsázás:** ▶ Érintse meg a Gyorshívás parancsikon szimbólumát a konfigurálható képernyőn.

### Gyorshívás módosítása:

- ▶ Módosítsa a számot a telefonkönyvben. A gyorshívás száma ennek megfelelően változik a konfigurálható képernyőn.

Vagy

- ▶ Törölje a gyorshívás számát a konfigurálható képernyőn és hozzon létre egy új gyorshívás ikont az új számmal.

### Gyorshívás törlése

- ▶ Konfigurálási módban húzza át a törölni kívánt Gyorshívás szimbólumot a választósávra. A telefonkönyv-bejegyzés nem változik.

Vagy



- ▶ Törölje a számot a telefonkönyvben. A Gyorshívás szimbólum automatikusan törlésre kerül a konfigurálható képernyőről.

### Telefonszám átküldése a Gyorshívás parancsikonba



Elmenthet legfeljebb 7 gyakran hívott telefonszámot a telefonkönyvből a Gyorshívás listába, hogy gyorsan hozzájuk tudjon férni.

- ▶ Váltson a tárcsázási oldalra ▶ Érintse meg a [ **Gyorshívó**] elemet. ▶ Érintse meg a [ **Új bejegyzés**] elemet. ▶ Válassza ki a kapcsolat bejegyzését ▶ A bejegyzés részletes nézete jelenik meg több számmal: válassza ki a telefonszámot.

### Telefonszám tárcsázása:

- ▶ Váltson a tárcsázási oldalra ▶ Érintse meg a [ **Gyorshívó**] elemet. ▶ Válassza ki a bejegyzést.
  - A készülék a számot rögtön tárcsázza, ha a számmező a tárcsázási oldalon üres.
  - Ha a számmező már tartalmaz karaktereket, a karakterek mögött lévő szám beírásra kerül a számmezőbe.
    - ▶ Ha szükséges, változtassa meg a számot a számmezőben ▶ Nyomja le ezt .

### Bejegyzések törlése:

- ▶ Érintse meg a [ **Törlés**] ▶ Egymás után érintse meg a törölni kívánt bejegyzéseket, majd érintse meg a [ **Törlés**] elemet.

### Megjegyzés:

Ha egy hívószámot módosít/töröl a névjegyek közül, azt a számot a készülék a gyorshívási listából is automatikusan törli.

Hívókép hozzárendelve:

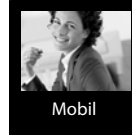







Egyéb esetben:







# Híváslista

A telefon különféle hívások tárolására képes:

- ◆  **Összes:** az összes hívás listája (**Híváslista**) (nem fogadott, kimenő, bejövő)
- ◆  **Elmulasztott:** nem fogadott (elmulasztott) hívások listája
- ◆  **Fogadott:** fogadott hívások () és az üzenetrögzítővel felvett hívások listája (Q, csak Gigaset SL910 A)
- ◆  **Kimenő:** kimenő hívások listája (tárcsázott számok)

A teljes lista  legfeljebb 60 bejegyzést jelenít meg, a többi, más típusú hívás listája az utolsó 20 bejegyzésben látható.

- ▶ Ha a híváslistát az üzenetek képernyőről vagy az előugró üzenetből nyitja meg (→ 19. oldal), ezt fogja látni **Elmulasztott hívások**.
- ▶ Az összes hívás teljes listája jelenik meg ha megnyitja a híváslistát a következőképpen:
  - Menü gomb  ▶ [ **Híváslista**],
  - A [ **Hívások**] opció a tárcsázási oldalon
  - [ **Híváslista**] a konfigurálható oldalon.

**Váltás a különböző típusú hívások listái között.**

- ▶ Az oldal alján, érintse meg a kívánt hívástípushoz tartozó ikont.

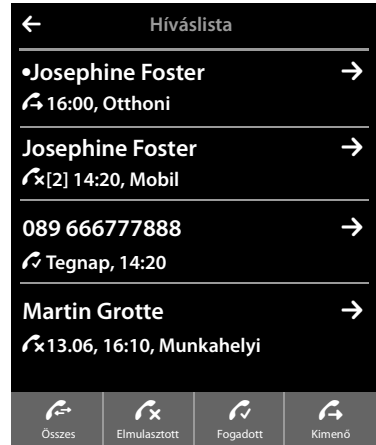

# Naptár

Legfeljebb **100 találkozóhoz** állíthat be emlékeztetőt. A telefonkönyvben elmentett születésnapok továbbításra kerülnek a naptárba. Az aktuális dátum szürkével kiemelve jelenik meg a naptárban. A találkozókat tartalmazó napokat színes sávok jelzik. Amikor kiválaszt egy napot, az színesen jelenik meg.

H	K	Sze	Cs	P	Szo	V
01	02	03	04	05	06	07
08	09	10	11	12	13	14
15	16	17	18	19	20	21

## Találkozók mentése a naptárba

**Előfeltétel:** a dátum és a pontos idő már be van állítva (→ 9. oldal).

- ▶ Menü gomb ▶ [ **Naptár**] ▶ Érintse meg / a hónap beállításához ▶ Érintse meg a kívánt napot, majd érintse meg [ **Új**].

Az alábbi információk hozzáadására van lehetőség:

- **Szöveg:** találkozó (pl., fogorvos, mozi Annával).
- **Idő:** a találkozó időpontja (óra és perc).
- **Emlékeztető:** emellett előre beállíthat egy emlékeztetőt az aktuális találkozóhoz. Használja a csúszkát hogy beállítson egy időt **15 perc** és **1 hét** között.
- **Hangjelzés:** a hangjelzés be- illetve kikapcsolásához érintse meg /
- ▶ Érintse meg a [ **Ment**] elemet.



## Az emlékeztető jelzés dallamának és hangerejének beállítása

- ▶ Menü gomb ▶ Menü oldal **Beállítások** ▶ [ **Hang- beállítások**] ▶ Érintse meg a **Emlékeztető hang** melletti elemet.
- ▶ Állítsa be a hangerőt / vagy állítson be folyamatosan emelkedő hangerőt a mellette lévő kapcsolóval. **Emelkedő**
- ▶ A **Jelzés** mellett érintse meg a ▶ Válasszon ki egy csengetési dallamot ▶ Mentse el és térjen vissza ezzel .

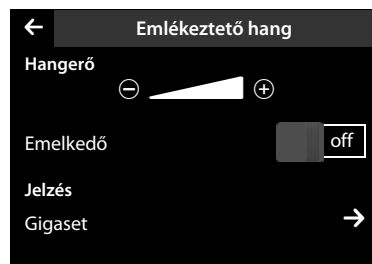

## A találkozók és születésnapok jelzése

A találkozó/születésnap készenléti állapotban megjelenik a mobilegységen, és 60 másodpercig emlékezteti a felhasználót.

**Kikapcsolhatja az emlékeztető jelzést és válaszolhat SMS-ben:**

- ▶ Érintse meg a **Ki** elemet az emlékeztető jelzés nyugtázásához és megszakításához.

Vagy:

- ▶ Érintse meg a(z) **SMS írása** elemet. Ekkor megnyílik az SMS-szerkesztő.

## Naptár

**Ha éppen telefonál,** akkor a találkozót/születésnapot csak **egyetlen** figyelmeztető hangjelzés jelzi a mobilegységen.

A csengőhang kikapcsolva, az emlékeztető jel nem megfelelő.

## Nem nyugtázott találkozók/születésnapok megjelenítése

Az alábbi esetekben a készülék a találkozókat és születésnapokat elmenti az **Emlékeztetők / események** listába:

- ◆ Nem nyugtázza a találkozó/születésnap emlékeztetőjét.
- ◆ A találkozó/születésnap jelzése hívás közben szólalt meg.
- ◆ A mobilegység ki volt kapcsolva a találkozó/születésnap idején.

Az utolsó 20 bejegyzés jelenik meg.

Az **Emlékeztetők / események** lista az üzenetek oldalon jelenik meg (→ 19. oldal) egy ikonnal mellette.

- ▶ **Lista megnyitása:** váltson az üzenetek oldalra és érintse meg a  gombot.

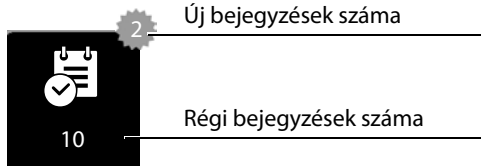

### Bejegyzések törlése

- ▶ Nyissa meg a listát ▶ Érintse meg [  Törlés ] ▶ Egymás után érintse meg a törölni kívánt bejegyzéseket, majd érintse meg a [  Törlés ] elemet.

### Összes találkozó törlése a listából:

- ▶ Menü gomb  ▶ Menü oldal **Beállítások** ▶ [  Rendszer ] ▶ **Lista törlése** (Görgessen, ha szükséges) ▶ Érintse meg a **Elmúlt emlékeztetők** melletti elemet . ▶ Erősítse meg a(z) **Igen** elem megérintésével.







Az összes lejárt emlékeztető a naptárból és az összes bejegyzés a **Emlékeztetők / események** listából törlésre kerültek.



# Ébresztés

**Előfeltétel:** a dátum és a pontos idő már be van állítva (→ 9. oldal).

Az ébresztőóra be- illetve kikapcsolásához, valamint beállításához használhatja az állapotképernyőt (→ 22. oldal) vagy az alábbi módszert:

- ▶ Menü gomb  ▶ [ **Ébresztő**] ▶ Az ébresztőórát a kijelző tetején található gombbal tudja ki- illetve bekapcsolni.
- ▶ Az ébresztő beállításainak módosításához érintse meg a [ **Szerk.**] elemet.
- ▶ Állítsa be az ébresztés időpontját (óra és perc) (idő beállítása → 10. oldal).
- ▶ A következő sorban állítsa be, hogy az ébresztőóra a hét mely napjain szólaljon meg (narancs szín = kiválasztva).
- ▶ A **Dallam** mellett érintse meg a  ▶ Válasszon ki egy csengetési dallamot az ébresztéshez ▶ Térjen vissza ezzel .
- ▶ Érintse meg a [ **Ment**] elemet.

Az ébresztőhívás megjelenik a kijelzőn, illetve a mobilegység 180 másodpercen át lejátssza a kiválasztott csengőhangot. Hívás közben az ébresztőt csak egy rövid hangjelzés jelzi.



## Megjegyzés:

Az ébresztőhívás hangereje folyamatosan emelkedik (rögzített beállítás).

## Az ébresztőhívás kikapcsolása/szünet utáni ismétlése (szundi üzemmód)

**Előfeltétel:** ébresztőhívás hallható a mobilegységen.

- ▶ **Kikapcsolás:** érintse meg a(z) **Kielemet**.

Vagy

- ▶ **Szundi üzemmód:** érintse meg a(z) **Szundi** elemet. Az ébresztőhívás 5 perc után újra megszólal. A második ismétlés után az ébresztőhívás min. 24 órára kikapcsol

## Babaőrző hívás

A babaőrző mód bekapcsolását követően a mobilegység automatikusan tárcsázza a beállított (belső vagy külső) telefonszámot, ha a mobilegység közelében érzékelt zajszint meghaladja az előre beállított értéket.

A babaőrző hívás egy külső számra kb. 90 másodperc múlva törlődik, (= kapcsolat létrehozás ideje + a kapcsolódás ideje). A babaőrző hívás egy belső számra kb. 3 perc után megszakad (bázistól függően). Egy babaőrző hívás alatt, a babaőrző telefon mobilegységének hívásfogadás és menü gombjai le vannak tiltva és a hangszóró ki van kapcsolva.

A bejövő hívások csak a kijelzőn látszanak, a fényerő 50%-kal csökkentett. A rezgetést, a csendőhangokat, a figyelmeztető hangokat és a keresést a készülék kikapcsolja.

Ha fogadja a bejövő hívást, a beszélgetés időtartamára felfüggesztésre kerül a babaőrző funkció, de bekapcsolva **marad**.

A beállított babaőrző funkció nem törlődik a mobilegység kikapcsolása és ismételt bekapcsolása esetén.

### Figyelem

- ◆ **Bekapcsoláskor mindig ellenőrizze a működést (zajérzékelés, csatlakozás külső számhoz). Kérjük, vegye figyelembe, hogy a babaőrző a bekapcsolása után csak 20 másodperccel aktiválódik.**
- ◆ Helyezze a mobilegységet a **töltőbe** úgy, hogy a mikrofont tartalmazó elülső fele a baba felé nézzen, és a mobilegység és a baba közötti távolság ne legyen több 1-2 méternél.
- ◆ A célhívószámon nem lehet bekapcsolt üzenetrögzítő.

### Beállítások módosítása

- ▶ Menü gomb ▶ [ Helyiségfigyelés] ▶ Érintse meg [ Szerk.] ▶ Válassza ki az érzékenységet (**Magas** vagy **Alacsony**) és a babaőrzőtelefon irányát és hívja a (**Belső** vagy **Külső**).
- ▶ A **Szám** mellett érintse meg a ▶ Adja meg a célhívószámot vagy válassza ki a belső számot.
- ▶ Erősítse meg a  ▶ Billentyűvel Érintse meg [ Ment].

### Babaőrző hívás bekapcsolása/kikapcsolása

- ▶ **Bekapcsolás:** menü gomb
  - ▶ [ Helyiségfigyelés] ▶ Érintse meg a jobb oldalon lévő gombot.
- ▶ **Kikapcsolás:** nyomja meg a bal oldalon lévő gombot azon a mobilegységen, amelyiken bekapcsolta a babaőrzőt.

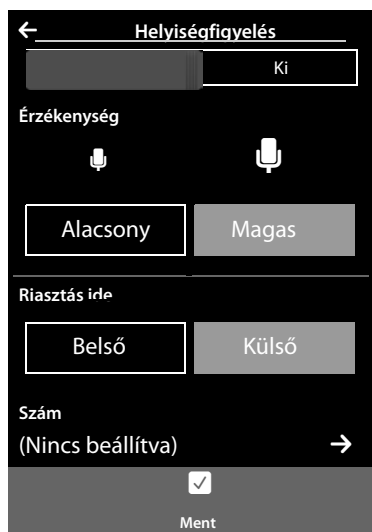

### Babaőrző hívás megszakítása



- ▶ Babaőrző hívás alatt érintse meg .

## Babaőrző hívás távoli kikapcsolása

- ▶ A riasztó hívás céltelefonján/mobilegységén nyomja meg a hívásfogadás gombot  vagy vegye fel a kézibeszélőt.

## A babaőrző hívás kikapcsolása távolról

**Előfeltételek:** a babaőrző hívás célja egy külső szám. A fogadó fél telefonja támogatja a hangfrekvenciás tárcsázást (MFV).

- ▶ Fogadja a babaőrző hívását, majd nyomja meg a   gombokat.

A hívást bontja a készülék. A babaőrző hívás ki van kapcsolva és a mobilegység készenléti állapotba kerül.





## Képernyővédő, hívóképek és hangtár

Mono/polifónikus hangok/csengőhangok és képek elmentésre kerülnek a mobilegységen (és képernyővédőként vagy hívóképként elmenthetők). A mobilegységre további képeket és hangokat tölthet át a számítógépről ( → Gigaset QuickSync, 70. oldal).

A menü lapon **Alkalmazások** megtalálja a média csoportokat **Képernyő-védők**, **Hívóképek** és **Hangok**, amelyekkel kezelni tudja a telefonján eltárolt képeket és hangokat.



## Képek megtekintése és törlése

- ▶ Menügomb  ▶ [ **Képernyő-védők**] / [ **Hívóképek**] ▶ Az egyes képek megtekintéséhez húzza végig az ujját a képernyőn balról jobbra vagy jobbról balra.
- ▶ **Kép törlése:** görgessen a képhez ▶ Érintse meg [ **Törlés**] ▶ Erősítse meg ezzel **Igen**.

## Hangok lejátszása

- ▶ Menü gomb  ▶ Érintse meg [ **Hangok**] ▶ Válasszon ki egy hangot.

## SMS (rövid szöveges üzenetek)

---

A következő előfeltételeknek kell teljesülni, ha használni akarja az SMS funkciót.



### Előfeltételek:

- ◆ Engedélyezve van a hívószámjelzés.
- ◆ Hálózati szolgáltatója támogatja az SMS funkciót a vezetékes hálózaton.
- ◆ Legalább egy SMS-központ számát tárolnia kell (→ 68. oldal).
- ◆ SMS üzenetek fogadásához regisztrálnia kell készülékét a hálózati szolgáltatónál. Ez általában automatikusan megtörténik az első szöveges üzenet küldésekor.

## Szöveges üzenetek írása és küldése

---

A rendszer **láncolt** (legfeljebb négy önálló SMS üzenetből álló) SMS küldésére képes egyetlen üzenetként. Az üzenetek összefűzése automatikusan történik.

- ▶ **SMS írása:** menü gomb  [  SMS írása ] ▶ Érintse meg a **Címzett** mezőt ▶ Adja meg a címzett telefonszámát **előtaggal** ▶ Erősítse meg ezzel  ▶ Érintse meg az **Üzenet** mezőt ▶ Írja be az SMS szövegét (szöveg és speciális karakterek, → 27. oldal) ▶ Hagyja jóvá ezzel .
- ▶ **SMS küldése:** érintse meg a(z) elemet [  Küldés ].

### Megjegyzés:

- ◆ Ha az SMS szövegét nem lehet teljes egészében megjeleníteni, a szövegmezőtől jobbra megjelenik egy görgetősáv, amellyel felfelé illetve lefelé léptethet a szövegben.
- ◆ Ha megérinti egy szó bal felét, a kurzor és az új szöveg az adott szó elé kerül. Ha a szó jobb felét érinti meg, a kurzor és az új szöveg az adott szó mögé kerül.
- ◆ Külső hívás esetén, vagy ha 3 percnél hosszabb ideig megszakítja az írást, a készülék automatikusan menti a szöveget a vázlatlistába. Ha megtelt a memória, az SMS törlődik.
- ◆ **Az SMS üzenetek küldése** esetleges **többletköltséggel** járhat. Erről érdeklődjön a szolgáltatónál.

## SMS üzenetek ideiglenes tárolása (vázlatlista)

Ideiglenesen eltárolhatja az SMS üzeneteket, majd később módosíthatja és elküldheti azokat.

- ▶ A szövegbevitel befejezéséhez érintse meg a  ikont ▶ Érintse meg a [  Ment ] elemet.

## SMS megnyitása a vázlatlistából

- ▶ Menü gomb  [  SMS írása ] ▶ [  Vázlatok ] ▶ Érintse meg a bejegyzést a vázlatlistában.

Ekkor törölheti az SMS üzenetet ([  Törlés ]) vagy folytathatja az írást ([  Szerk. ]).

## SMS fogadása

Minden bejövő SMS a beérkezett üzenetek listájára kerül; a láncolt SMS üzenetek általában egy üzenetként jelennek meg.

### Első csengetés némitásának ki- és bekapcsolása

A készülék minden beérkező SMS-t egyszeri csengetéssel jelez. Ha az első csengetés alatt fogadja az ilyen jellegű „hívást”, az SMS elvész. Ennek elkerüléséhez állítsa be az első csengetés elnyomását minden külső hívásra.

- ▶ Menü gomb ▶ Menü oldal **Beállítások** ▶ Írja be a számkódot a szolgáltatási funkciókhoz (→ 72. oldal).
- ▶ Ha az első csengetést némitani akarja: .
- ▶ Ha az első csengetést **nem** akarja némitani: .

### • Bejövő SMS-üzenetek

A beérkezett üzenetek listája tartalmazza az összes beérkezett SMS üzenetet, valamint azokat, amelyeket hiba miatt nem lehetett elküldeni.

Ha a beérkezett SMS üzenetek listája (olvasott vagy olvasatlan) üzeneteket tartalmaz, a következő szimbólum jelenik meg az üzenetek oldalán (→ 19. oldal):

- ▶ Érintse meg a szimbólumot a beérkezett üzenetek listájának megnyitásához.

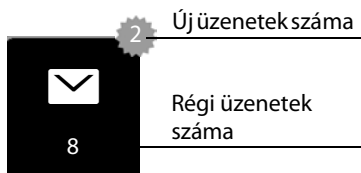

### SMS üzenetek olvasása és kezelése

- ▶ **Részletes nézet megnyitása:** az SMS bejegyzés mellett érintse meg a elemet.

Az alábbi lehetőségek közül választhat:

- ◆ A gomb megnyomása: az SMS feladójának felhívása.
- ◆ [ **Válaszol**]: SMS írása és küldése a feladónak.
- ◆ [ **Szerk.**]: az SMS szövegének módosítása és visszaküldése a feladónak (→ 66. oldal).
- ◆ [ **Törlés**]: az SMS törlése.
- ◆ **Feladó/üzenet szövegében lévő szám megérintése**  
Hívja fel a számot vagy mentse a névjegyek közé (→ 57. oldal). A szám nem lehet szóközzel tagolt. Ha különleges karaktert tartalmaz (+ - / stb.), a készülék két számnak tekinti. Egy csatolt postafiók-azonosító is bekerül a telefonkönyvbe.

A bejövő SMS-üzenetek és a vázlatlista teljes tartalmának törlése.

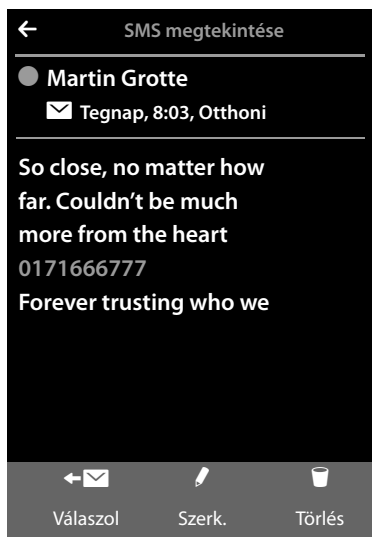

- ▶ Menü gomb ▶ Menü oldal **Beállítások** ▶ [ **Rendszer**] ▶ (Görgessen, ha szükséges)
  - ▶ A **Lista törlése** mellett érintse meg a elemet.
  - ▶ Érintse meg a **SMS** gombot a elem mellett.
  - ▶ Erősítse meg ezzel **Igen**.



## Az SMS-központ beállítása

---





Ha az SMS funkciót kívánja használni, először el kell mentenie legalább egy SMS központ telefonszámát az eszközben.

- ▶ Ellenőrzés **Aktív küldési központ:** ▶ Menü gomb  ▶ Menü oldal **Beállítások**  
▶ [ SMS központok]

Kérje be a szolgáltatótól egy SMS-központ telefonszámát.

A készülék **minden** beírt SMS-központból fogadja az SMS üzeneteket, amíg azok regisztrálva vannak a szolgáltatónál. Az SMS-ek küldése az aktív küldőközpontként megadott SMS szolgáltatóközponton keresztül történik.

### SMS-központ megadása/módosítása, küldési központ beállítása

- ▶ Menü gomb  ▶ Menü oldal **Beállítások** ▶ [ SMS központok] ▶ Egy SMS központ mellett érintse meg a  elemet. ▶ Írja be az SMS központ telefonszámát ▶ Erősítse meg ezzel .
- ▶ Ha szükséges, ismételje meg a műveletet más SMS- központokhoz is.
- ▶ **Adja meg Aktív küldési központ:** a kijelző tetején érintse meg annak az SMS-központnak a számát (1--4), amelyet küldési központként szeretne használni. A 2--4. SMS központ esetén a beállítás csak a következő SMS-re érvényes.

#### Megjegyzés:

Fix díjas vonalas szolgáltatás esetén a szolgáltatók a 0900 hívóköddel kezdődő fizetős számokat gyakran blokkolják. Ebben az esetben, ha 0900-zal kezdődő számot ad meg SMS szolgáltatóközpontnak, akkor nem tud majd szöveges üzeneteket küldeni telefonjáról.

## SMS küldése telefonközpontokba

---







- ◆ **A hívószám kijelzést** továbbítani kell az alközpont mellékre (**CLIP**).
- ◆ Ha szükséges, az előhívószámot az SMS-központ telefonszáma elé kell írni (alközponttól függően).  
Teszt: küldjön egy SMS-t a saját hívószámára, egyszer előhívószámmal, egyszer pedig előhívószám nélkül.
- ◆ Ha az SMS a mellékvonal hívószáma nélkül lett elküldve, a címzett nem fog tudni közvetlenül válaszolni.

**ISDN-alközpontok** esetében csak a bázisállomáshoz rendelt MSN-számmal lehet SMS üzeneteket küldeni és fogadni.

## SMS-funkció be-/kikapcsolása

---

Ha kikapcsolja telefonját, nem tud küldeni, sem fogadni további SMS-üzeneteket. Azonban az összes beállítás, valamint a beérkezett üzenetek listája és a vázlatlista bejegyzései ekkor is megmaradnak.

- ▶ Menü gomb  ▶ Menü oldal **Beállítások** ▶ Írja be a számkódot a szolgáltatási funkciókhoz (→ 72. oldal).
- ▶ Az SMS funkció kikapcsolása: írja be   .
- ▶ Az SMS funkció újbóli bekapcsolása (alapértelmezés): írja be   .

## Az SMS funkcióval kapcsolatos hibák elhárítása

EO	A hívószám kijelzés véglegesen korlátozva van (CLIR), vagy nincs bekapcsolva.
FE	Hiba történt az SMS átvitele során.
FD	Nem sikerült kapcsolatot létesíteni az SMS-központtal, lásd az egyéni hibaelhárítást.

### Egyéni hibaelhárítás hibaüzeneteknél

<p>Nem tud üzeneteket küldeni.</p> <ol style="list-style-type: none"> <li>A hívószám kijelzés (CLIP) nincs megrendelve. <ul style="list-style-type: none"> <li>Rendelje meg a funkciót a hálózati szolgáltatónál.</li> </ul> </li> <li>Az SMS küldése megszakadt (például egy hívás miatt). <ul style="list-style-type: none"> <li>Küldje el újra a szöveges üzenetet.</li> </ul> </li> <li>Hálózati szolgáltatója nem támogatja ezt a funkciót.</li> <li>Nincs megadva hívószám a küldési központhoz, vagy az helytelen. <ul style="list-style-type: none"> <li>Írja be a számot ( → 68. oldal).</li> </ul> </li> </ol>
<p>Hiányos szövegű SMS érkezik.</p> <ol style="list-style-type: none"> <li>Megtelt a telefon memóriája. <ul style="list-style-type: none"> <li>Törölje a régi SMS üzeneteket.</li> </ul> </li> <li>A hálózati szolgáltató még nem küldte el az üzenet további részét.</li> </ol>
<p>Egy ideje nem kap SMS üzeneteket.</p> <p><b>Minden hívás</b> a hívásátírányításnál vagy a hálózati üzenetrögzítőnél ez a beállítás van érvényben.</p> <ul style="list-style-type: none"> <li>Módosítsa a hívásátírányítás beállításait ( → 34. oldal).</li> </ul>
<p>Az SMS üzenet „visszapattan”.</p> <ol style="list-style-type: none"> <li>Nincs bekapcsolva a „hívószám kijelzés”. <ul style="list-style-type: none"> <li>Rendelje meg a funkciót a hálózati szolgáltatónál (külön díj ellenében).</li> </ul> </li> <li>Mobilszolgáltatója és az SMS szolgáltató nem működik együtt. <ul style="list-style-type: none"> <li>Érdeklődjön SMS szolgáltatójánál.</li> </ul> </li> <li>A telefon nincs regisztrálva az SMS szolgáltatónál. <ul style="list-style-type: none"> <li>Küldjön egy SMS üzenetet a telefon regisztrálásához SMS üzenetek fogadása érdekében.</li> </ul> </li> </ol>

## Szinkronizáció a számítógéppel (Gigaset QuickSync)

Ezt teheti:

- ◆ Szinkronizálja a készüléke kapcsolati listáját a Google partnereivel online, felhőn keresztül
- ◆ A kézibeszélőn lévő névjegyek szinkronizálása az Ön számítógépén lévő Outlook névjegyeivel.
- ◆ Töltse le hívó képek a kézibeszélőre a PC-ről.
- ◆ Képek letöltése képernyővédőként a számítógépről a kézibeszélőre
- ◆ Hangok (csengőhangok) letöltése a számítógépről a kézibeszélőre
- ◆ Kimenő hívások kezdeményezése és bejövő hívások fogadása. A kézibeszélőn lévő kijelző ugyanúgy működik, mintha a hívást közvetlenül a kézibeszélőn kezelné.
- ◆ A Gigaset SL910 kézibeszélő belső vezérlőprogramjának frissítése (csak USB-n keresztül).

Ön a következő kép és hang formátumokat mentheti el a kézibeszélőjén:

Hang	Formátum	Kép	Formátum
– Csengőhangok – Importált hangok	Belehallgatás WMA, MP3, WAV	– Hívó fél fényképe – Képernyővédő	BMP, JPG, GIF 320 x 225 képpont 320 x 480 képpont

A mobilegység akkor képes kommunikálni a számítógéppel, ha a **Gigaset QuickSync program (7-es vagy újabb verzió) telepítve van a számítógépen** (az alábbi weboldalon további információk találhatóak, illetve a program ingyenesen letölthető: [www.gigaset.com/gigasetSL910](http://www.gigaset.com/gigasetSL910)). A program segítségével kapcsolatot hozhat létre a számítógép és a mobilegység között Bluetooth (→ 1. oldal) vagy USB-n (→ 51. oldal) keresztül.

### Megjegyzés:

- ◆ A belső vezérlőprogram csak USB-kapcsolaton keresztül frissíthető.
- ◆ Ha az USB-kábel be van dugva, nem lehet Bluetooth-kapcsolatot létesíteni. Ha erre meglévő Bluetooth kapcsolat során kerül sor, az utóbbi megszakad.

Részletes leírást tekintse meg a **Gigaset QuickSync** súgófájlt.



## A bázisállomás csatlakoztatása a telefonközponthoz

Az alközpontozhoz szükséges beállításokat az alközpont használati útmutatójában nézheti meg. Azokon az alközpontokon keresztül, amelyek nem támogatják a hívószámkielvezést, SMS küldése vagy fogadása nem lehetséges.

### Flash-idő és tárcsázási mód

#### A tárcsázási mód megváltoztatása

- ▶ Menü gomb ▶ Menü oldal **Beállítások** ▶ [ **Telefónia**].
- ▶ A **Tárcsázási mód** mellett érintse meg a ▶ Válassza ki a hangfrekvenciás (**Tone (DTMF)**)/impulzusos tárcsázást (**Impulzus**) ( = beállított érték).

#### Flash-idő beállítása

- ▶ Menü gomb ▶ Menü oldal **Beállítások** ▶ [ **Telefónia**].
- ▶ Az **Újrahívás** mellett érintse meg a ▶ Állítsa be a flash-időt ( = beállított érték).

### Előhívószám mentése (külső vonal kódja)

Ha az alközpontnál a külső számok elé előhívószámot, például „0”-t kell megadni:

- ▶ Menü gomb ▶ Menü oldal **Beállítások** ▶ [ **Telefónia**] ▶ Az **Előhívó** mellett érintse meg ▶ Adja meg a hozzáférési kódot (max. 3-jegyű szám), és erősítse meg ezzel .
- ▶ A **Használat** mellett érintse meg a ▶ Válassza ki a következő értékek egyikét ( = beállított érték):
  - **Soha**: hozzáférési kód kikapcsolása.
  - **Hívások a híváslistáról**: a hozzáférési kódot csak akkor kell használni, ha a tárcsázás listáról történik (SMS, hívások, üzenetrögzítő (Gigaset S820A)).
  - **Minden hívás**: a hozzáférési kódot minden telefonszám előtt használni kell.

### Szünetek beállítása

- ▶ Menü gomb ▶ Menü oldal **Beállítások** ▶ Írja be a számkódot a szolgáltatási funkciókhoz (→ 72. oldal). ▶ Majd adja meg a következő funkció specifikus kódok egyikét
  - **Szünet vonalfoglalás után**:  
 1 másodperchez, 3 másodperchez vagy 7 másodperchez.
  - **Szünet az R gomb után**:  
 800 másodperchez, 1600 másodperchez vagy 3200 másodperchez.
  - **Tárcsázási szünet** (hozzáférési kód utáni szünet):  
 1 másodperchez, 2 másodperchez, 3 másodperchez or 6 másodperchez.  
**Tárcsázási szünet beszúrása tárcsázás közben**:  
 Tartsa lenyomva a gombot 2 másodpercig a billentyűzetben. Megjelenik egy P betű a kijelzőn.

## Ideiglenes váltás hangfrekvenciás tárcsázásra (Tone (DTMF))

Külső szám tárcsázása után vagy a kapcsolat létrejötte után (a kijelzőn a  látható):

- ▶ Érintse meg a(z)  Gombok] elemet **billetyút**, majd röviden nyomja meg ezt: .

## Szolgáltatási funkciók beállítása

A telefonja nem kínál bizonyos **Szolgáltatási funkciókat** (pl., egy PABX-hoz kapcsolódást) a menün keresztül.

Szolgáltatási funkciók indítása:

- ▶ Menü gomb  ▶ Menü oldal **Beállítások** ▶ Képzeltben rendelje hozzá az 1 és 9 közötti számokat a menü első 9 szimbólumához (lásd a következő ábrán).

(Példa)



azaz:















Ezek a számok **nem** láthatók a kijelzőn! Csúpan a jobb megértés érdekében kerültek a menüszimbólumokra.

- ▶ Írjon be egy számkódot: ha be szeretne kapcsolni egy szolgáltatási funkciót, nyomja meg sorrendben **hosszan** (kb. 2 másodpercig) a számokra vonatkozó következő szimbólumokat: .
- ▶ Egy számmező nyílik meg, amelyben megadhatja a funkcióra jellemző kódot.

# Szimbólumok a kijelzőn

## A műveleti sáv szimbólumai

A műveleti sávon az üzemmállapottól függően a következő funkciók érhetők el:

Szimbólum	Művelet
	Hangszóró mód bekapcsolása
 (narancs-sárga)	(Hangszóró mód aktíválva) Hangszóró mód kikapcsolása
	Hangszóró profil
	Mobilegység mikrofonjának némítása
 (narancs-sárga)	Mobilegység mikrofonjának visszahangosítása
	Csengőhang kikapcsolása
	Hangerő-beállítás
	Híváslisták megnyitása
	Címjegyzék megnyitása
	Hívószám átvétele a telefonkönyvből
	SMS létrehozása
	SMS küldése
	Válaszküldés SMS üzenetre
	A vázlatlista megnyitása
	A kézibeszélő kijelentkezése
	Belső hívók listájának megnyitása/belső hívás kezdeményezése
	Új telefonkönyvi bejegyzés létrehozása
	Megbeszélés kezdeményezése
	Három résztvevős konferenciahívás kezdeményezése/befejezése
	Gyorstárcsázás
	Lista másolása
	Bejegyzés másolása
	Bejegyzések módosítása
	Billentyűzet mutatása
	Médiatár szabad kapacitásának meghatározása

Szimbólum	Művelet
	Keresés
	Beállítás kihagyása
	Törlés
	Mentés/kiválasztás
	Új találkozó bevitel
	Naptár: kiválasztott dátum beállítása -ai napra <b>Ma</b>
	Sorrend módosítása (rendezés vezetőknév vagy keresztnév szerint)
	Kapcsolat bejegyzés: Csengőhang-hozzárendelés törlése
	Kapcsolat bejegyzés: Hívókép-hozzárendelés törlése
	Születésnap törlése
	A mobilegység megbízható Bluetooth-kompatibilis készüléket talált
	Hívás átirányítása az üzenetrögzítőre
	Üzenetek lejátszása
 (vörös)	Üdvözlő üzenet rögzítése
	Felvétel leállítása
	Üzenet lejátszása közben: öt másodperces visszalépés
 (zöld)	Bekopogás fogadása
 (vörös)	Várakozó hívás elutasítása

### Megjegyzés:

A menüszeimbólumok megtalálhatók a menük áttekintésénél **75. oldal**.

## Szimbólumok az állapotsávban

A telefon beállításaitól és üzemi állapotától függően az alábbi szimbólumok jelennek meg az állapotsávban:

Szimbólum	Jelentés
	Térerő <b>(Nincs sugárzás kikapcsolva)</b> 76 % - 100 % } Fehér, ha az 51 % - 75 % } <b>Max. hatótáv</b> be 26 % - 50 % } van kapcsolva; 1 % - 25 % } zöld, ha az } <b>Max. hatótáv</b> ki } van kapcsolva Piros: nem csatlakozik a bázisállomáshoz
	<b>Nincs sugárzás</b> bekapcsolva: fehér ha az <b>Max. hatótáv</b> be van kapcsolva; zöld ha a(z) <b>Max. hatótáv</b> ki van kapcsolva
	Üzenetrögzítő bekapcsolva (csak SL910A)
	Bluetooth bekapcsolva
	Bluetooth fejhallgató/adatátviteli eszköz csatlakoztatva
	Csengőhang kikapcsolva
	Ébresztés bekapcsolva és az ébresztés ideje beállítva

Szimbólum	Jelentés
	Az akkumulátor töltöttségi állapota: Fehér: 66 % feletti töltöttség Fehér: 34 % és 66 % között feltöltve Fehér: 11 % és 33 % között feltöltve Piros: 11 % alatti töltöttség Pirosan villog: majdnem teljesen lemerült akkumulátor (kevesebb, mint 10 perc beszélgetési idő van hátra)
	Az akkumulátor tölt (aktuális töltési állapot): 0 % - 10 % 11 % - 33 % 34 % - 66 % 67 % - 100 %

## A kijelzőn megjelenő jelzőszimbólumok

	Kapcsolat létesítése (kimenő hívás)		Kapcsolat létesítése		Nem hozható létre a kapcsolat/ kapcsolat megszakítva
	Belső/külső hívás		Ébresztőhívás		Megbeszélésre/születésnapra emlékeztető hívás
	Az üzenetrögzítő üzenetet fogad				

## A kijelzőn megjelenő további ikonok

	Információ		(Biztonsági) kérdés		Kérjük, várjon...
	Művelet befejezve (zöld)		Figyelem		Sikertelen művelet (vörös)



# Beállítási opciók

Nyissa meg a **Beállítások** menü oldalt:



- ▶ A **mobilegység** készenléti állapotában nyomja meg röviden a menü gombot 
- ▶ A **Beállítások** menüoldalra lapozáshoz húzza végig az ujját vízszintesen a kijelzőn.

## Megjegyzés:

A használati útmutatóban ismertetett funkciók némelyike nem érhető el minden országban.

Főmenü Beállítások	Almenü Aktuális beállítás	További beállítási lehetőségek	Oldal
 Dátum és idő	Idő	Idő Időformátum 24 órás 12 órás	9. oldal
	Dátum	Dátum Dátum sorrendje	
 Hang-beállítások	Csengőhang (kézib.) Belső Külső	Hangerő Emelkedő Belső hívások Külső hívások Idővezérlés (csengő ki) Névtelen - néma	38. oldal
	Rezgetés		
	Emlékeztető hang	Hangerő Emelkedő Jelzés	
	Figyelm. hangok		
	Megerősítő hang		
	Akku figyelm. Tartás-zene		

## Beállítási opciók

Főmenü Beállítások	Almenü Aktuális beállítás	További beállítási lehetőségek	Oldal	
 Kijelző és gombok	Képernyővédő Aktiválás Kiválasztva	Diavetítés Analóg óra Digitális óra 1 Digitális óra 2 (Képernyővédők képek listája)	36. oldal	
	Háttérvilágítás Töltőben Töltő nélkül Időkorlát	15 mp / 30 mp / 1 perc / 2 perc	36. oldal	
	Száminfó a híváslistákban	Csak a szám típusa Típus és szám		
	Új üzenetek jelzése LED + kijelző			
	Billentyűzet Billentyűzet Gomb vibrálás Billentyűzet Betűkkel		36. oldal	
	 Nyelv és hely	Kijelző nyelve	Az elérhető nyelvek listája	36. oldal
		Ország	Az országok listája	
		Ország (hívószám)	Csak ha <b>Ország</b> =É <b>Egyéb ország</b>	
		Város (körzetszám)		

Főmenü  
Beállítások
 Kézibeszélők  
és bázis
Almenü  
Aktuális beállítás

Ez a kézibeszélő

Bejelentkez

Kijelentkez

Átnevezés

---

Bejelentkezett kézibeszélők  
(Bejelentkeztetett mobilegység-  
gek listája)

---

Csatlakoztatott bázis

További beállítási  
lehetőségek

(Csal ha egynél több mobilegység  
van bejelentkeztetve)

. bázis1

---

:

---

. bázis4

---

Legjobb bázis

## Oldal

48. oldal

49. oldal

48. oldal

41. oldal

40. oldal

40. oldal

41. oldal

21. oldal

 Rendszer

Öko mód

Max. hatótáv

Nincs sugárzás

---

Repeater mód

---

Biztonsági vizsg.  
RendszerPIN

---

Alaphelyzet

Kézibeszélő alaphelyzetbe

Bázis alaphelyzetbe

Lista törlése

Emlékeztetők

---

Elmúlt emlékeztetők

---

Hívások

Elmul. hívások

Fogadott hívások

Kimenő hívások

---



Üzenetek

SMS

Üzenetrögzítő

---



Telefonkönyv

Főmenü Beállítások	Almenü Aktuális beállítás	További beállítási lehetőségek	Oldal
	<p>Csak a 2. variációju bázisnál (még akkor is, ha a firmware frissítve lett)</p> <p>Helyi hálózat 192.168.2.2 (Jelenlegi IP cím)</p> <p>Firmware frissítése</p>	<p>IP-cím típusa Statikus Dinamikus</p> <p>IP-cím</p> <p>Alhálózati maszk</p> <p>Alapért. átjáró</p> <p>Preferált DNS kiszolgáló</p> <p>Autom. vizsgál. Firmware frissítése</p>	
 Szolgáltatás kiválasztása	Szám letiltása		33. oldal
			33. oldal
	Bekopogás		33. oldal
	Hívásátirányítás	<p>Ha foglalt</p> <p>Minden hívás</p> <p>Nincs válasz</p>	34. oldal
 Telefónia	Autom. felvétel		37. oldal
	Belehallgatás		50. oldal
	Előhívó Használat	<p>Soha</p> <p>Hívások a híváslistáról</p> <p>Minden hívás</p>	71. oldal
	Tárcsázási mód	<p>Tone (DTMF)</p> <p>Impulzus</p>	71. oldal 71. oldal
	Újrahívás	80 ms/.../800 ms	
 SMS központok	Aktív küldési központ		
	. üzenetközp. 1 : . üzenetközp. 4		



Főmenü  
BeállításokAlmenü  
Aktuális beállításTovábbi beállítási  
lehetőségek

## Oldal

 Bluetooth	Saját eszköz Ismert eszközök Aktiválás Talált eszközök (csak ha <b>Aktiválás = on</b> )	Eszköznév	51. oldal
 Üzenet- rögzítő	Aktiválás (Gigaset SL910A) Mód Üdvözlő üzenet Tanácsadó üzenet Idő Üdvözlés forrása: Tanácsadó üzenet forrása: Üdvözlő üzenet Tanácsadó üzenet Felvételhossz Felvétel minősége Kicsöngéskésleltetés Szelektív ÜR. Időpont is	Csak akkor, ha az <b>Idő</b> be van kapcsolva Aktuális közlemény Alapbeállítás Felhaszn. által felvett Aktuális tanácsadó üzenet Alapbeállítás Felhaszn. által felvett 1 perc / 2 perc / 3 perc maximum Kiváló LP (normál) Nincs késleltetés 10 mp / 18 mp / 30 mp Díjtakarékos	43. oldal 43. oldal 44. oldal 44. oldal
 Hangposta	Aktiválás / Kikapcsolás Hívószám	Szolgáltatóspecifikus	47. oldal

## Márkaszerviz és műszaki segítség

---

Problémamegoldás a Gigaset ügyfélszolgálattal lépésről lépésre

[www.gigaset.com/service](http://www.gigaset.com/service)



### **Vásárlás után azonnal regisztrálja Gigaset telefonkészülékét:**

[www.gigaset.com/register](http://www.gigaset.com/register)

Személyes ügyfélszámlája lehetővé teszi Önnek az ügyfélszolgálati munkatársainkkal való gyors kapcsolatfelvételt, az online fórumhoz való hozzáférést és még sok más.



### **Látogassa meg ügyfélszolgálati oldalainkat:**

[www.gigaset.com/service](http://www.gigaset.com/service)

Itt többek között a következőket találja:

- ◆ Kérdések és válaszok
- ◆ Ingyenes szoftver és használati útmutató letöltések
- ◆ Kompatibilitás-ellenőrzések



### **Vegye fel a kapcsolatot szervizmunkatársunkkal:**

Nem talál megoldást a problémájára a „Kérdések és válaszok” fejezetben? Szívesen állunk az Ön rendelkezésére...

**... e-mailben:** [www.gigaset.com/contact](http://www.gigaset.com/contact)

**... telefonon:** **01 267 2109**

(belföldi vezetékes, illetve mobil szolgáltatójának a megfelelő normál tarifája szerint)

Kérjük, készítse elő a bizonylatot.

Fontos tudni, hogy amennyiben a Gigaset terméket nem az adott országban kijelölt márkakereskedőnél vásárolták, úgy nem garantált a telefonkészülék teljes kompatibilitása a magyar nyílvános, vezetékes telefonhálózattal. A termék dobozán a CE jelzés mellett fel van tüntetve, hogy mely országhoz illetve országokhoz lett a telefon fejlesztve és gyártva. Ha a készüléket nem a fentiek szerint, illetve a Használati útmutatóban foglaltaknak megfelelően használják, akkor az kedvezőtlenül befolyásolhatja a garanciális igények érvényesítési feltételeit. (javításra vagy cserére vonatkozóan)

A garancia által biztosított előnyök kihasználása érdekében a vásárlókat megkérjük, hogy az eladótól követeljék meg a vásárlási dátum (ez lesz a garanciális időszak kezdete), valamint a megvásárolt készülék típusának feltüntetését a Garanciajegyen. Feltétlenül őrizték meg a vásárláskor kapott Nyugtát vagy Számlát.

## Kérdések és válaszok

Amennyiben kérdései vannak a telefon használatával kapcsolatban, a javasolt megoldásokat megtalálja az interneten itt

[www.gigaset.com/service](http://www.gigaset.com/service)



► GYIK ► First steps for troubleshooting (A hibaelhárítás első lépései)címen.

A következő táblázat a hibaelhárítási lépéseket írja le.

### Bejelentkezési vagy kapcsolati problémák Bluetooth fejhallgatóval.

- ▶ Indítsa újra a Bluetooth fejhallgatót (lásd a fejhallgató használati útmutatóját).
- ▶ Amennyiben a készüléket kijelentkezette mobilegységéről, törölje a mobilegységben annak adatait (→ 52. oldal).
- ▶ Ismételje meg a bejelentkezési folyamatot (→ 51. oldal).

### Üres a kijelző, és nem reagál az érintésre.

1. A mobilegység nincs bekapcsolva.
  - ▶ Nyomja meg **hosszan az**  gombot.
2. Az akkumulátor lemerült.
  - ▶ Töltse fel vagy cserélje le az akkumulátort (→ 8. oldal).
3. A billentyűzár és a kijelzőzár be van kapcsolva.
  - ▶ Nyomja meg **hosszan** a menügombot .

### „Elveszett a kapcsolat a bázissal. Bázis keresése folyamatban van...” felirat villog a kijelzőn.

1. A mobilegység a bázisállomás hatótávolságán kívül van.
  - ▶ Csökkentse a távolságot a mobilegység és a bázis között.
2. A bázisállomás nincs bekapcsolva.
  - ▶ Ellenőrizze a bázisállomás hálózati tápegységét (→ 6. oldal).
3. A bázisállomás hatótávolsága lecsökkent, mert az Öko üzemmód be van kapcsolva.
  - ▶ Kapcsolja ki a takarékos üzemmódot (→ 41. oldal) vagy csökkentse a hordozható készülék és a bázisállomás közötti távolságot.

### „A kézibeszélő nincs bejelentkezve egyetlen bázisra sem” felirat villog a kijelzőn.

A mobilegység még nem lett bejelentkezve, vagy ki lett jelentkezve egy további mobilegység bejelentkeztesével (hatnál több DECT bejelentkeztes).

- ▶ Jelentkeztesse be újra a mobilegységet (→ 48. oldal).

### A mobilegység nem cseng.

1. A csengőhang ki van kapcsolva.
  - ▶ Kapcsolja be a csengőhangot (→ 38. oldal).
2. A hívásátírányítás a "Minden hívás"értékre lett beállítva.
  - ▶ Kapcsolja ki a hívásátírányítást (→ 34. oldal).
3. A telefon nem cseng, ha a hívó letiltotta a számát.
  - ▶ Aktiválja a csengőhangot a névtelen hívásokhoz (→ 39. oldal).
4. A telefon nem csöng egy adott időszakban.
  - ▶ Be lett kapcsolva az idővezérlés külső hívásokhoz (→ 39. oldal).

### Nem hallható a csengőhang és a tárcsázási hang.

Nem a készülékhez tartozó telefonkábel használja, illetve a kábelt nem megfelelő érintkezőkiosztású kábelre cserélte.

- ▶ Mindig a készülékhez tartozó telefonkábel használja, illetve ügyeljen arra, hogy megfelelő érintkezőkiosztású kábelt vásároljon (→ 89. oldal).

<p><b>Hibajelzés hallható a rendszer PIN-kód megadásakor.</b></p> <p>Helytelen rendszerszintű PIN-kódot adott meg.</p> <ul style="list-style-type: none"><li>▶ Ismétlje meg a folyamatot. Ha szükséges állítsa vissza a rendszerszintű PIN-kódot a 0000 értékre ( → 40. oldal).</li></ul>
<p><b>Elfelejtett rendszerszintű PIN-kód.</b></p> <ul style="list-style-type: none"><li>▶ Állítsa vissza a rendszerszintű PIN-kódot a 0000 értékre ( → 40. oldal).</li></ul>
<p><b>Beszélgetőpartnere nem hallja Önt.</b></p> <p>„Elnémította” a mobilegységet.</p> <ul style="list-style-type: none"><li>▶ Kapcsolja vissza a mikrofont ( → 32. oldal).</li></ul>
<p><b>A hívó számát nem jelzi ki.</b></p> <ol style="list-style-type: none"><li>1. <b>A hívószám-azonosítás (CLI) nincs engedélyezve a hívó félhez.</b><ul style="list-style-type: none"><li>▶ A <b>hívó félnek</b> meg kell rendelnie a hívószám-azonosítás (CLI) a hálózati szolgáltatótól.</li></ul></li><li>2. <b>A hálózati szolgáltató nem támogatja a hívószámkijelzést (CLIP), vagy nem kapcsolta be Önnek.</b><ul style="list-style-type: none"><li>▶ Kapcsoltassa be a hívószámkijelzést (CLIP) a hálózati szolgáltatójával.</li></ul></li><li>3. Telefonja olyan alközponton PABX vagy integrált alközponttal PABX (átjáróval) rendelkező útválasztón keresztül kapcsolódik, amely nem továbbítja az összes adatot.<ul style="list-style-type: none"><li>▶ Állítsa alaphelyzetbe a rendszert: rövid időre húzza ki tápcsatlakozót. Helyezze vissza a tápcsatlakozót, és várja meg a készülék újraindítását.</li><li>▶ Ellenőrizze az alközpont PABX beállításait, és szükség szerint kapcsolja be a telefonszámok megjelenítését. Ehhez a rendszer használati útmutatójában keressen a CLIP, hívószám-azonosítás, telefonszám-azonosítás, hívóazonosító vagy hasonló kifejezésre, vagy érdeklődjön a rendszer gyártójánál.</li></ul></li></ol>
<p><b>Bevitelkor hibajelző hang hallható.</b></p> <p>A művelet sikertelen vagy a bevitel érvénytelen.</p> <ul style="list-style-type: none"><li>▶ Ismétlje meg a műveletet.</li><li>▶ Olvassa le a kijelzőt, és szükség esetén nézze meg a használati útmutatót.</li></ul>
<p><b>Nem lehet meghallgatni a hálózati hangpostafiókban lévő üzeneteket.</b></p> <p>Az alközpont PABX impulzusos tárcsázásra van beállítva.</p> <ul style="list-style-type: none"><li>▶ Állítsa át az alközpontot PABX hangfrekvenciás tárcsázásra.</li></ul>

## Csak a Gigaset SL910A esetében:

<p><b>A híváslista egyik üzenetének nincs rögzítve az időpontja.</b></p> <p>Nincs beállítva a dátum és a pontos idő.</p> <ul style="list-style-type: none"><li>▶ Állítsa be a dátumot és a pontos időt ( → 9. oldal).</li></ul>
<p><b>Az üzenetrögzítő azt jelzi a távoli kezelés során, hogy helytelen a PIN-kód.</b></p> <ol style="list-style-type: none"><li>1. Helytelen rendszerszintű PIN-kódot adott meg.<ul style="list-style-type: none"><li>▶ Adja meg újból a PIN-kódot.</li></ul></li><li>2. A rendszerszintű PIN-kód még mindig 0000.<ul style="list-style-type: none"><li>▶ Állítson be a 0000 értéktől eltérő rendszerszintű PIN-kódot ( → 40. oldal).</li></ul></li></ol>
<p><b>Az üzenetrögzítő nem vesz fel üzeneteket, vagy átváltott a tájékoztató üzenetre.</b></p> <p>A memória megtelt.</p> <ul style="list-style-type: none"><li>▶ Törölje a régi üzeneteket.</li><li>▶ Játssza le az új üzeneteket, majd törölje azokat.</li></ul>

## Ellenőrizze a bázisállomás/kézibeszélő szolgáltatási adatait

---

Ha kapcsolatba lép a vevőszolgálattal, szükség lesz a szolgáltatási adatokra.

### Bázisállomás szolgáltatási adatai:

**Előfeltétel:** külső hívást kísérel meg létesíteni, vagy külső hívást folytat.

- ▶ **Érintse meg röviden** az állapotsor tetszőleges pontját a szükséges szolgáltatási adatok megjelenítéséhez.

### Bázisállomás szolgáltatási adatai:

**Előfeltétel:** egy hívás nincs folyamatban.

- ▶ **Röviden** nyomjon meg bármilyen pontot az állapotsoron, majd nyomja meg a **Szolgáltatási adatok megjelenítése gombot**.

## Licenz

---

Ez a készülék a magyar analóg hálózatban történő használatra készült.

A nemzeti sajtóságokat figyelembe vettük.

A Gigaset Communications GmbH ezennel kijelenti, hogy ez a készülék az 1999/5/EC irányelv alapvető követelményeinek és egyéb vonatkozó rendelkezéseinek megfelel.

A Megfelelőségi Nyilatkozatok megtalálhatók az alábbi internet címen:

[www.gigaset.com/docs](http://www.gigaset.com/docs)

CE 0682

# Jótállás

## JÓTÁLLÁSI FELTÉTELEK

Jelen jótállási jegy a GigaSoft Communications GmbH (46395 Bocholt, Frankenstraße 2a.) által gyártott és szerelt termékek általános jótállási feltételeit tartalmazza. A jótállási jegy a termék eladásától kezdődik, kivéve a telefonok és az okosórák ára érvényes. A jótállási kötelezettségeknek megszűnését követően a termék eladója a termék eladója részére kerül átadásra.

- Aphasonic Kft.**  
(1044 Budapest, Ipari park utca 8.),  
**BRAVOPHONE Kft.**  
(1145 Budapest, Vilyug utca 50-52.),  
**CHS Hungary Kft.**  
(2040 Budaörs, Vasút utca 15.),  
**Enterprise Communications**  
**Magyarország Kft.**  
(1143 Budapest, Gizella út 51-57.),  
**Magyar Telekom Nyrt.**  
(1013 Budapest, Krisztina krt. 55.),  
**Procomp Telecom Kft.**  
(1149 Budapest, Róna utca 120-122.),  
**Tele-Signal Kft.**  
(1143 Budapest, Semsey A. u. 9.)

### 1. Általános jótállási feltételek

Az egyes fontos használatra rendelt termékek jótállási kötelezettségéről szóló 151/2003 (IX. 22) Kormányrendeletben foglaltaknak megfelelően a forgalmazó a telefon készülékek és tartozékok (a továbbiakban: „összegeklő” néven: termékek) értékesítésétől kezdődően a jótállás alá eső meghibásodás esetén 24 hónapos jótállást ad.

A fogyasztót a Polgári Törvénykönyvről szóló 1999. évi IV. törvény ide vonatkozó paragrafusában, valamint a 49/2003. (II. 11) Kormányrendelet alapján a jogok megnevezésével megnevezett a Polgári Törvénykönyvről eredő jogait nem érinti.

A jótállás a Magyarország területén kereskedelmi forgalomba kerülő termékekre vonatkozik.

A jótállási jegy pontos kitöltése az eladó kötelessége. Az eladó által kiadott jótállási jegynek tartalmaznia kell a termék gyártóját, típusát, gyártási számát, az eladás dátumát, az eladó kereskedelmi cég vagy kereskedő bejegyzését.

A jótállási jegyben eszközölt bármilyen javítás, törés vagy átirás, amelyet nem a jótállásra köteleztünk, illetve az erre jogosult szervtől végző, a Jótállási jegy érvénytelenséget és a forgalmazó jótállási kötelezettségének megszűnését vonja maga után.

A jótállási jegyet elvesztés vagy megsemmisülés esetén az importőr csak a termék számozásának egyértelmű bizonyítása esetén, díj ellenében pótolja. A termék használatra rendelt termékek jelentős része alatt a vezeték nélküli telefonok esetében a rádiófrekvenciás rendszerparancs (RF) kódok és a társ rendszerparancs (IR) kódok egy-egy rendszerparancsra vonatkoznak.

### 2. Javítás feltételei

Jótállási igényt az eredeti jótállási jegy bemutatásával lehet érvényesíteni.

A jótállási jogokat a fogyasztási cikk tulajdonsága érvényesítheti, feltéve, hogy fogyasztónak minősül.

A jótállás keretében történő javítás igénybevétele és a hiba bejelentése a javításra kijelölt, a jótállási jegyen, illetve az eladó által közölt, egyéb szervizpontokon és átvételihelyeken történik.

Ha a hiba jellegéből adódóan a szervizpontra, illetve az átvételihelyen a termék nem javítható szorinál, akkor a termék a javítás idejére átvehető. A termék átvevésekor a javításra kijelölt szervizpontra vagy az átvételihelyre közli a fogyasztóval.

A készüléket a fogyasztónak kell beszállítani a szervizek felállítását végző vagy annak mellékletében felüntetett legközelebbi szervizpontra, vagy ha lakóhelyén ilyen nem működik, akkor ahhoz a kereskedőhöz, akinek a termékért eredetileg vásárolta.

A fogyasztó a jótállási határidő alatt bármikor közölheti kifogását, de a bejelentés elmulasztásából vagy a hibás termék további használatából eredő károk tekintetében a felelősséget a fogyasztó viseli.

Jótállásos javítás esetén a javítást végző szakember felelős a termék hibáinak feltárásáért, a javítás elvégzéséért, a javítás időpontját, javításra átvétel időpontját, a javításra átvétel időpontját, a hibabejelentést, a javítás módját, a jótállás esetiességét, meghosszabbított új határidőjét, a munkalap számát, a fődarabok cseréjét és az arra vonatkozó jótállás új határidőjét.

Javítás esetén a jótállás időtartama a javítás időtartamával meghosszabbodik. A fogyasztót a termék jótállási idő alatt bekövetkező meghibásodása esetében az alábbi jogok illetik meg:

- a) A 49/2003. GKM rendeletben foglaltaknak megfelelően a forgalmazónak fizetnie kell arra, hogy a javítást vagy kicserélést legfeljebb 15 napon belül elvégezze.
- b) A vásárlás napjától számított 3 munkanapon belül meghibásodás esetén a javítást kérheti a termék cseréjéért, feltéve, hogy a meghibásodás a rendeltésszerű használatot akadályozza.
- c) Ha a vállalt javításra vagy cserére nincs lehetőség, a fogyasztó választása szerint a termék visszaváltásáért, a termék átvevésekor a javításra kijelölt szervizpontra vagy a vállalt külsőszert elszámolása mellett más típusú terméket kell a cserére kiadni, vagy a fogyasztó megfelelő árekszálást kérhet.

A fogyasztó a telefon vételiárának visszatérítését jelentésként hiba vagy valamely tartozék meghibásodása miatt nem kérheti.

**3. Jótállási felelősség kizárása**  
A jótállási kötelezettség a forgalmazót nem terheli, ha a hiba rendeltetésellenes használat, törés, sérülés, szakszerűtlen kezelés vagy illetéktelen akciók miatt, helytelen tárolás, beázás, nem megfelelő feszültség használat, elemi csapás vagy az érkekeztetés utáni, bármilyen külső ok miatt keletkezett. A jótállás nem terjed ki a termék hibájára, ha a termék hibája a termék eladásától kezdődően a jótállás kötelezettségétől kezdődően keletkezett. Külön felhívjuk a figyelmet a jótállásunk figyelmét a használati utasításban foglaltak maradéktalan betartására. A nem eredeti tartozékok használata következtében bekövetkező meghibásodásért a forgalmazó felelősséget nem vállal.

### 4. Egyéb feltételek

A 12 hónapon belüli jótállás keretében történt javítást és annak körülményeit a javítást végző szerviznek fel kell tüntetnie a jótállási jegyen.

\*Fogyasztó: a gazdasági vagy szakmai tevékenységét kifejezően ellátó és célból szerződést kötő személy

### Meghibásodás esetén az alábbi szerviz-partner áll az Ön rendelkezésére:

- GigaSoft Márkaszerviz és Márkaszerviz**  
**Tele-Signal Kft.**  
1143. Budapest, Semsey Andor u. 9.  
Tel:  
06 30 26 998 47  
06 70 301 5650  
06 1 267 2109  
Email: info@tele-signal.com  
www.tele-signal.com

Nyitva:  
H: 8:30-17:00  
Cs: 9:00-18:00  
P.: 8:30-14:00

## JÓTÁLLÁSI JEGY

számla száma:.....

<b>A</b>	pecsét, dátum, aláírás
Bejelentés időpontja: ..... Avétel időpontja: ..... Visszaadás időpontja: ..... Bejelentett hiba: ..... A hiba oka / elvégzett javítás: ..... A jótállás új határideje: ..... Munkalapszám: ..... Fődarab-csere esetén régi azonosítószám: ..... új azonosítószám: .....	Jótállási szervény .....

<b>B</b>	pecsét, dátum, aláírás
Bejelentés időpontja: ..... Avétel időpontja: ..... Visszaadás időpontja: ..... Bejelentett hiba: ..... A hiba oka / elvégzett javítás: ..... A jótállás új határideje: ..... Munkalapszám: ..... Fődarab-csere esetén régi azonosítószám ..... új azonosítószám .....	Jótállási szervény .....

<b>C</b>	pecsét, dátum, aláírás
Bejelentés időpontja: ..... Avétel időpontja: ..... Visszaadás időpontja: ..... Bejelentett hiba: ..... A hiba oka / elvégzett javítás: ..... A jótállás új határideje: ..... Munkalapszám: ..... Fődarab-csere esetén régi azonosítószám ..... új azonosítószám .....	Jótállási szervény .....

<b>D</b>	pecsét, dátum, aláírás
Bejelentés időpontja: ..... Avétel időpontja: ..... Visszaadás időpontja: ..... Bejelentett hiba: ..... A hiba oka / elvégzett javítás: ..... A jótállás új határideje: ..... Munkalapszám: ..... Fődarab-csere esetén régi azonosítószám ..... új azonosítószám .....	Jótállási szervény .....

Csere Igazoltó ..... Kijelentjük, hogy a ..... gyártmányú, ..... gyári számú ..... termék nem javítható. Dátum ..... Ügyfél aláírása: ..... A hivatalos szerviz vezetőjének aláírása, bélyegzője: .....
---

Telefon/ Telefon tartozék
Megnevezése:
Típusa:
Gyártási szám:

Forgalmazó neve, címe:
Raktár kiadás dátuma:
Értekesítés dátuma:
Eladó aláírása:

# Környezetvédelem

---

## Környezetvédelmi küldetésünk

A Gigaset Communications GmbH társadalmi felelősséget vállal, és aktívan hozzájárul egy szebb világ létrejöttéhez. Ötleteink, technológiáink és tevékenységünk az embereket, a társadalmat és a környezetet szolgálják. Globális tevékenységünk célja az, hogy fenntartható erőforrásokat biztosítsunk az emberiség számára az élethez. Termékeinkért azok teljes élettartama alatt felelősséget vállalunk. A termékek környezeti hatásait, beleértve az előállítását, a beszerzést, a terjesztést, a hasznosítást és a leselejtezést is, már a termék tervezése során értékeljük.

Környezetbarát termékeinkről és folyamatainkról a következő webhelyen olvasható további információ: [www.gigaset.com](http://www.gigaset.com).

## Környezetközpontú irányítási rendszer



A Gigaset Communications GmbH az ISO 14001 és az ISO 9001 nemzetközi szabvány szerinti minősítéssel is rendelkezik.

**ISO 14001 (környezetvédelmi) tanúsítvány:** ezt a tanúsítványt 2007. szeptemberében adta ki a TÜV SÜD Management Service GmbH.

**ISO 9001 (minőségi) tanúsítvány:** ezt a tanúsítványt 1994. február 17-én adta ki a TÜV SÜD Management Service GmbH.

## Selejtezés

Az akkumulátorokat nem szabad az általános háztartási hulladékkal együtt kidobni. Tartsa szem előtt a helyi hulladékgazdálkodási szabályokat, melyekről az önkormányzatnál vagy a kereskedőnél érdeklődhet.

Minden elektromos/elektronikus készüléket az általános háztartási hulladéktól elkülönítve, a vonatkozó állami szabályozás betartásával kell kezelni.



Ha a terméken egy áthúzott szemetes ikont lát, az azt jelenti, hogy a termék megfelel az európai 2002/96/EC szabályozásnak.

Az elhasznált készülékek szakszerű kezelése és elkülönített gyűjtése a környezeti és egészségkárosító hatások megelőzését szolgálják. Mindez előfeltétele a használt elektromos és elektronikus eszközök újrafelhasználhatóságának.

Részletes információt kaphat az elhasznált készülékek kezeléséről a helyi hatóságoknál, a hulladékkezelő-társaságnál, vagy a szakkereskedőnél, akitől a terméket vásárolta.



## Felelősség kizárása

A kézibeszélő kijelzőjének felbontása 480x320 képpont, amely 460 800 vezérlőelem segítségével érhető el. Minden egyes pixel (képpont) három alpixelből áll (piros, zöld és kék).

Előfordulhat, hogy egy-egy pixelnek nem megfelelő a vezérlése, vagy színbeli eltérést mutat. **Ez normális jelenség, ezért nem képezheti alapját semmilyen garanciális javítási igénynek.**

Az alábbi táblázatban megadtuk a pixelhibák azon maximális számát, amely még nem jelent garanciális javítási igényt.

Leírás	Megengedett legnagyobb pixelhiba-szám
Színes világító alpixel	1
Sötét alpixel	1
Színes és sötét alpixelek száma összesen	1

### Megjegyzés:

A jótállás nem terjed ki a kijelző és a burkolat kopására.

## Függelék

### Ápolás

A készüléket **nedves** vagy antisztatikus törölkendővel törölje le. Ne használjon oldószereket vagy mikroszálas törölkendőt.

**Soha** ne használjon száraz törölkendőt, mert ez sztatikus feltöltődést okozhat.

Ritkán előfordulhat, hogy ha kémiai anyagokkal érintkezik, megváltozhat a készülék külseje. Miután nagyon sok kémiai anyag van forgalomban, nem tudtuk mindet tesztelni.

A magasfényű bevonat hibái mobiltelefonhoz való képernyő-polírozókkal eltávolíthatók.

### Érintkezés folyadékkal

Ha a készülék folyadékkal érintkezik:

- 1 **Válassza le az áramellátást.**
- 2 **Vegye ki az akkumulátort és hagyja nyitva a rekeszt.**
- 3 Hagyja, hogy a folyadék lecsurogjon a készülékről.
- 4 Minden alkatrészt töröljön szárazra.
- 5 Helyezze az eszközt egy száraz meleg helyre **legalább 72 órán keresztül** (tilos mikrohullámú sütőbe rakni stb.) oly módon, hogy az akkumulátor rekesze nyitva legyen és a billentyűzet lefelé mutasson (ha van ilyen).
- 6 **Ne kapcsolja be az eszközt addig amíg az teljesen meg nem száradt.**

Teljes kiszáradás után a készüléket sok esetben újra használatba veheti.

## Műszaki adatok

### Akkumulátor

Technológia: Lítium-ion (Li-Ion)

Feszültség: 3,7 V

Kapacitás: 1000 mAh

Típus: V30145-K1310-X447

Az akkumulátorok terén tapasztalható gyors fejlődésnek köszönhetően a Gigaset a vevőszolgálati oldalain található GYIK részben rendszeresen frissíti az ajánlott akkumulátorok listáját:

[www.gigaset.com/service](http://www.gigaset.com/service)

### A mobilegység üzemideje/töltési ideje

Gigaset készülékének üzemideje az akkumulátor kapacitásától, korától és a használat módjától függ. (Az idők a maximális lehetséges idők.)

Készenléti idő (óra) *	200
Készenléti idő Öko mód+ üzemmódban (óra) *	130
Beszélgéti idő (óra)	14
Üzemidő napi 1,5 óra használatnál (óra) *	106
Üzemidő Öko mód+ üzemmódban napi 1,5 óra használatnál (óra) *	75
Töltési idő, töltőállomáson (óra)	5

\* Kijelző megvilágítása nélkül

### Információ az USB-portról

- ◆ A mobilegység akkumulátorát 500 mA tápellátással rendelkező USB-csatlakozóval kell tölteni.
- ◆ Alacsonyabb töltési áramerősséggel rendelkező USB-csatlakozók esetén a mobilegység fogyasztása nagyobb lehet, mint az újratöltés mértéke. Ebben az esetben az akkumulátor merül.

### A bázisállomás teljesítményfelvétele

	SL910	SL910A
Készenléti állapotban	Kb. 1.1 W	Kb. 1.2 W
Hívás közben	Kb. 1.2 W	Kb. 1.3 W

## Általános műszaki adatok

### DECT

DECT szabvány	Támogatott
GAP szabvány	Támogatott
Csatornák száma	60 duplex csatorna
Rádiófrekvencia- tartomány	1880 – 1900 MHz
Duplex üzemmód	Időosztásos multiplexelés, 10 ms kerethosszúság
Átviteli impulzus ismétlési frekvenciája	100 Hz
Átviteli impulzus hossza	370 µs
Csatornaosztás	1728 kHz
Bitsebesség	1152 kbit/s
Moduláció	GFSK
Beszédkódolás	32 kbit/s
Átviteli teljesítmény	10 mW csatornánkénti átlagteljesítmény, 250 mW impulzusteljesítmény
Hatótávolság	50 m -ig épületen belül, 300 m-ig épületen kívül
Bázisállomás tápellátása	230 V ~/50 Hz
Üzemeltetés környezeti feltételei	+5 °C és +45 °C között, 20%–75% relatív páratartalom
Tárcsázási mód	DTMF (hangfrekvenciás tárcsázás)/PD (impulzusos tárcsázás)

### Bluetooth

Rádiófrekvencia- tartomány	2402-2,480 MHz
Átviteli teljesítmény	1 mW impulzusteljesítmény

## A telefoncsatlakozó érintkezőkiosztása

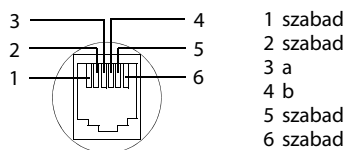

## Tartozékok

---

Bővítsé Gigaset készülékét vezeték nélküli telefonközponttá:

### Gigaset SL910H mobilegység

---

A teljes kompatibilitás csak a firmware frissítésével (a 100. verzióról) kb. 2012. november/decemberben áll majd rendelkezésre.

- ◆ Innovatív érintőképernyős működtetés
- ◆ Valódi fémkerettel rendelkező mobilegység
- ◆ 8,1 cm-es színes TFT-kijelző
- ◆ Pompás hangminőség kihangosított üzemmódban
- ◆ Bluetooth® és mini USB
- ◆ Egyéni menükonfiguráció
- ◆ 500 névjegykártyás (vCard) kapacitás
- ◆ Akár 13 óra/180 óra beszélgetési/készenléti idő
- ◆ Pompás hangminőség kihangosított üzemmódban, 4 féle beállítási lehetőséggel
- ◆ Hívóképek, képernyővédő (analog és digitális óra)
- ◆ Csengőhangok letöltése
- ◆ ECO-DECT
- ◆ Ébresztés
- ◆ Naptár emlékeztető ütemezővel
- ◆ Éjszakai üzemmód a csengetés idővezérelt kikapcsolásával
- ◆ Nincsenek megszakítások ismeretlen számok miatt
- ◆ Babaőrző hívás
- ◆ SMS 640 karakterrel

<http://www.gigaset.com/gigasetSL910h>



## Gigaset S820H mobilegység

---

- ◆ Pompás hangminőség kihangosított üzemmódban
- ◆ Megvilágított billentyűzet
- ◆ Egyszerűen használható hangerő-szabályzó gomb a készülék oldalán
- ◆ 2,4 hüvelykes érintőképernyő
- ◆ Bluetooth® és mini USB
- ◆ 500 névjegykártyás (vCard) kapacitás
- ◆ Akár 20 óra/250 óra hívásidő/készenléti idő, normál akkumulátorok
- ◆ Pompás hangminőség kihangosított üzemmódban, 4 féle beállítási lehetőséggel.
- ◆ Hívóképek, képernyővédő (analóg és digitális óra)
- ◆ Csengőhangok letöltése
- ◆ ECO-DECT
- ◆ Ébresztés
- ◆ Naptár emlékeztető ütemezővel
- ◆ Éjszakai üzemmód a csengetés idővezérelt kikapcsolásával
- ◆ Nincsenek megszakítások ismeretlen számok miatt
- ◆ Feketelista 15 nemkívánatos telefonszám számára (a bázisállomástól függően)
- ◆ Babaőrző, közvetlen hívás
- ◆ SMS 640 karakterig

[www.gigaset.com/gigaset820h](http://www.gigaset.com/gigaset820h)



## L410 kihangosító csat vezeték nélküli telefonokhoz

---

- ◆ Teljes mozgásszabadság telefonálás közben
- ◆ Praktikus, felcsíptethető rögzítés
- ◆ Tökéletes hangminőség kihangosított üzemmódban
- ◆ Egyszerű hívásfogadás a mobilegységről
- ◆ Súly: kb. 30 g
- ◆ ECO-DECT
- ◆ 5 hangerő-beállítás
- ◆ Állapotkijelző LED
- ◆ Akár 5 óra/120 óra beszélgetési/készenléti idő
- ◆ Hatótávolság épületen belül 50 m-ig, épületen kívül 300 m-ig

[www.gigaset.com/gigasetl410](http://www.gigaset.com/gigasetl410)



## ZX600 Bluetooth fejhallgató

---

- ◆ A következőt támogatja Bluetooth® 2.0 (fejhallgató és kihangosítási profil)
- ◆ Tökéletes hangminőség
- ◆ Optimálisan kényelmes viselet
- ◆ Súly: kb. 15 g
- ◆ Beszélgetési idő akár 7 óra

[www.gigaset.com/gigasetzx600](http://www.gigaset.com/gigasetzx600)



## Gigaset repeater

---

A Gigaset jelerősítő segítségével növelheti a Gigaset mobilegység és a bázisállomás közötti hatótávolságot.

[www.gigaset.com/gigasetrepeater](http://www.gigaset.com/gigasetrepeater)



## Kompatibilitás

---

A mobilegység funkcióiról és a Gigaset bázisállomásokról további információt olvashat a következő webcímen: [www.gigaset.com/compatibility](http://www.gigaset.com/compatibility)

Minden tartozékot és akkumulátort beszerezhet a szakkereskedőtől.



Kizárólag eredeti tartozékokat használjon. Így elkerülheti az esetleges egészségkárosodás és a személyi sérülések kockázatát, valamint biztosíthatja az összes vonatkozó előírás betartását.

# Forrás szoftver megnyitása

## Általános

Az Ön Gigaset egysége tartalmaz, többek között, egy nyílt forráskódú szoftvert, amely különféle licenfeltételeknek van alárendelve. Az ilyen nyílt forráskódú szoftver olyan felhasználásának jogait, amelyek túlmutatnak a Gigaset Communications GmbH által gyártott készülék szokásos működtetésén, a nyílt forráskódú szoftver licenfeltételei szabályozzák.

## Engedély és szerzői jogi tudnivalók

Az Ön Gigaset eszköze, amely nyílt forráskódú szoftvert tartalmaz, engedélyköteles, vagy a GNU General Public License (GPL) (Általános Nyilvános Licenc) vagy a GNU Lesser General Public License (Könyvtári Általános Nyilvános Licenc) (GPL L) beszerzése szükséges. A vonatkozó licenc feltételek a fejezet végén eredetiben megtalálhatók. Letöltheti a megfelelő forráskódot az internetről az alábbi linken [www.gigaset.com/opensource/](http://www.gigaset.com/opensource/). A termék megvásárlását követő három év eltelte után a vonatkozó forráskódot meg lehet kérni a Gigaset Communications GmbH-től is. Kérjük, használja az itt meghatározott kapcsolatfelvételi lehetőségek egyikét [www.gigaset.com/service](http://www.gigaset.com/service).

## Licenc szövegek

GNU GENERAL PUBLIC LICENSE (ÁLTALÁNOS NYILVÁNOS LICENC)

2. Verzió, 1991. Június

Szerzői jog<sup>©</sup> 1989, 1991 Free Software Foundation, Inc., 51 Franklin Street, Fifth Floor, Boston, MA 02110-1301 USA

Everyone is permitted to copy and distribute verbatim copies of this license document, but changing it is not allowed.

### Preamble

The licenses for most software are designed to take away your freedom to share and change it. By contrast, the GNU General Public License is intended to guarantee your freedom to share and change free software—to make sure the software is free for all its users. This General Public License applies to most of the Free Software Foundation's software and to any other program whose authors commit to using it. (Some other Free Software Foundation software is covered by the GNU Lesser General Public License instead.) You can apply it to your programs, too.

When we speak of free software, we are referring to freedom, not price. Our General Public Licenses are designed to make sure that you have the freedom to distribute copies of free software (and charge for this service if you wish), that you receive source code or can get it if you want it, that you can change the software or use pieces of it in new free programs; and that you know you can do these things.

To protect your rights, we need to make restrictions that forbid anyone to deny you these rights or to ask you to surrender the rights. These restrictions translate to certain responsibilities for you if you distribute copies of the software, or if you modify it.

For example, if you distribute copies of such a program, whether gratis or for a fee, you must give the recipients all the rights that you have. You must make sure that they, too, receive or can get the source code. And you must show them these terms so they know their rights.

We protect your rights with two steps: (1) copyright the software, and (2) offer you this license which gives you legal permission to copy, distribute and/or modify the software.

Also, for each author's protection and ours, we want to make certain that everyone understands that there is no warranty for this free software. If the software is modified by someone else and passed on, we want its recipients to know that what they have is not the original, so that any problems introduced by others will not reflect on the original authors' reputations.

Finally, any free program is threatened constantly by software patents. We wish to avoid the danger that redistributors of a free program will individually obtain patent licenses, in effect making the program proprietary. To prevent this, we have made it clear that any patent must be licensed for everyone's free use or not licensed at all.

The precise terms and conditions for copying, distribution and modification follow.

### TERMS AND CONDITIONS FOR COPYING, DISTRIBUTION AND MODIFICATION

0. This License applies to any program or other work which contains a notice placed by the copyright holder saying it may be distributed under the terms of this General Public License. The "Program", below, refers to any such program or work, and a "work based on the Program" means either the Program or any derivative work under copyright law: that is to say, a work containing the Program or a portion of it, either verbatim or with modifications and/or translated into another language. (Hereinafter, translation is included without limitation in the term "modification".) Each licensee is addressed as "you".

## Forrás szoftver megnyitása

Activities other than copying, distribution and modification are not covered by this License; they are outside its scope. The act of running the Program is not restricted, and the output from the Program is covered only if its contents constitute a work based on the Program (independent of having been made by running the Program). Whether that is true depends on what the Program does.

1. You may copy and distribute verbatim copies of the Program's source code as you receive it, in any medium, provided that you conspicuously and appropriately publish on each copy an appropriate copyright notice and disclaimer of warranty; keep intact all the notices that refer to this License and to the absence of any warranty; and give any other recipients of the Program a copy of this License along with the Program.

You may charge a fee for the physical act of transferring a copy, and you may at your option offer warranty protection in exchange for a fee.

2. You may modify your copy or copies of the Program or any portion of it, thus forming a work based on the Program, and copy and distribute such modifications or work under the terms of Section 1 above, provided that you also meet all of these conditions:

- a) You must cause the modified files to carry prominent notices stating that you changed the files and the date of any change.
- b) You must cause any work that you distribute or publish, that in whole or in part contains or is derived from the Program or any part thereof, to be licensed as a whole at no charge to all third parties under the terms of this License.
- c) If the modified program normally reads commands interactively when run, you must cause it, when started running for such interactive use in the most ordinary way, to print or display an announcement including an appropriate copyright notice and a notice that there is no warranty (or else, saying that you provide a warranty) and that users may redistribute the program under these conditions, and telling the user how to view a copy of this License. (Exception: if the Program itself is interactive but does not normally print such an announcement, your work based on the Program is not required to print an announcement.)

These requirements apply to the modified work as a whole. If identifiable sections of that work are not derived from the Program, and can be reasonably considered independent and separate works in themselves, then this License, and its terms, do not apply to those sections when you distribute them as separate works. But when you distribute the same sections as part of a whole which is a work based on the Program, the distribution of the whole must be on the terms of this License, whose permissions for other licensees extend to the entire whole, and thus to each and every part regardless of who wrote it.

Thus, it is not the intent of this section to claim rights or contest your rights to work written entirely by you; rather, the intent is to exercise the right to control the distribution of derivative or collective works based on the Program.

In addition, mere aggregation of another work not based on the Program with the Program (or with a work based on the Program) on a volume of a storage or distribution medium does not bring the other work under the scope of this License.

3. You may copy and distribute the Program (or a work based on it, under Section 2) in object code or executable form under the terms of Sections 1 and 2 above provided that you also do one of the following:

- a) Accompany it with the complete corresponding machine-readable source code, which must be distributed under the terms of Sections 1 and 2 above on a medium customarily used for software interchange; or,
- b) Accompany it with a written offer, valid for at least three years, to give any third party, for a charge no more than your cost of physically performing source distribution, a complete machine-readable copy of the corresponding source code, to be distributed under the terms of Sections 1 and 2 above on a medium customarily used for software interchange; or,
- c) Accompany it with the information you received as to the offer to distribute corresponding source code. (This alternative is allowed only for noncommercial distribution and only if you received the program in object code or executable form with such an offer, in accord with Sub-section b above.)

The source code for a work means the preferred form of the work for making modifications to it. For an executable work, complete source code means all the source code for all modules it contains, plus any associated interface definition files, plus the scripts used to control compilation and installation of the executable. However, as a special exception, the source code distributed need not include anything that is normally distributed (in either source or binary form) with the major components (compiler, kernel, and so on) of the operating system on which the executable runs, unless that component itself accompanies the executable.

If distribution of executable or object code is made by offering access to copy from a designated place, then offering equivalent access to copy the source code from the same place counts as distribution of the source code, even though third parties are not compelled to copy the source along with the object code.

4. You may not copy, modify, sublicense, or distribute the Program except as expressly provided under this License. Any attempt otherwise to copy, modify, sublicense or distribute the Program is void, and will automatically terminate your rights under this License. However, parties who have received copies, or rights, from you under this License will not have their licenses terminated so long as such parties remain in full compliance.

5. Nem köteles ezt a Licencet elfogadni mindaddig, míg nem jelentkezik be. However, nothing else grants you permission to modify or distribute the Program or its derivative works. These actions are prohibited by law if you do not accept this License. Therefore, by modifying or distributing the Program (or any work based on the Program), you indicate your acceptance of this License to do so, and all its terms and conditions for copying, distributing or modifying the Program or works based on it.

6. Each time you redistribute the Program (or any work based on the Program), the recipient automatically receives a license from the original licensor to copy, distribute or modify the Program subject to these terms and conditions. You may not impose any further restrictions on the recipients' exercise of the rights granted herein. You are not responsible for enforcing compliance by third parties to this License.



7. Ha egy bírósági ítélet vagy szabadalmi jogok megsértését megfogalmazó állítás, illetve bármely egyéb okból levezethető eredmény (mely nem szorítkozik kizárólag a szabadalmi kérdésekre) esetén az Önre kiterjesztett, a jelen Licenc feltételeivel ellentétes feltételek (bírósági határozat, szerződés vagy egyéb lehetőség révén) nem jelentenek lehetőséget a jelen Licenc feltételei alóli mentesülésre. If you cannot distribute so as to satisfy simultaneously your obligations under this License and any other pertinent obligations, then as a consequence you may not distribute the Program at all. For example, if a patent license would not permit royalty-free redistribution of the Program by all those who receive copies directly or indirectly through you, then the only way you could satisfy both it and this License would be to refrain entirely from distribution of the Program.

If any portion of this section is held invalid or unenforceable under any particular circumstance, the balance of the section is intended to apply and the section as a whole is intended to apply in other circumstances.

It is not the purpose of this section to induce you to infringe any patents or other property right claims or to contest validity of any such claims; this section has the sole purpose of protecting the integrity of the free software distribution system, which is implemented by public license practices. Many people have made generous contributions to the wide range of software distributed through that system in reliance on consistent application of that system; it is up to the author/donor to decide if he or she is willing to distribute software through any other system and a licensee cannot impose that choice.

This section is intended to make thoroughly clear what is believed to be a consequence of the rest of this License.

8. If the distribution and/or use of the Program is restricted in certain countries either by patents or by copyrighted interfaces, the original copyright holder who places the Program under this License may add an explicit geographical distribution limitation excluding those countries, so that distribution is permitted only in or among countries not thus excluded. In such case, this License incorporates the limitation as if written in the body of this License.

9. The Free Software Foundation may publish revised and/or new versions of the General Public License from time to time. Such new versions will be similar in spirit to the present version, but may differ in detail to address new problems or concerns.

Each version is given a distinguishing version number. If the Program specifies a version number of this License which applies to it and "any later version", you have the option of following the terms and conditions either of that version or of any later version published by the Free Software Foundation. If the Program does not specify a version number of this License, you may choose any version ever published by the Free Software Foundation.

10. If you wish to incorporate parts of the Program into other free programs whose distribution conditions are different, write to the author to ask for permission. For software which is copyrighted by the Free Software Foundation, write to the Free Software Foundation; we sometimes make exceptions for this. Our decision will be guided by the two goals of preserving the free status of all derivatives of our free software and of promoting the sharing and reuse of software generally.

### NO WARRANTY

11. BECAUSE THE PROGRAM IS LICENSED FREE OF CHARGE, THERE IS NO WARRANTY FOR THE PROGRAM, TO THE EXTENT PERMITTED BY APPLICABLE LAW. EXCEPT WHEN OTHERWISE STATED IN WRITING THE COPYRIGHT HOLDERS AND/OR OTHER PARTIES PROVIDE THE PROGRAM "AS IS" WITHOUT WARRANTY OF ANY KIND, EITHER EXPRESSED OR IMPLIED, INCLUDING, BUT NOT LIMITED TO, THE IMPLIED WARRANTIES OF MERCHANTABILITY AND FITNESS FOR A PARTICULAR PURPOSE. THE ENTIRE RISK AS TO THE QUALITY AND PERFORMANCE OF THE PROGRAM IS WITH YOU. SHOULD THE PROGRAM PROVE DEFECTIVE, YOU ASSUME THE COST OF ALL NECESSARY SERVICING, REPAIR OR CORRECTION.

12. IN NO EVENT UNLESS REQUIRED BY APPLICABLE LAW OR AGREED TO IN WRITING WILL ANY COPYRIGHT HOLDER, OR ANY OTHER PARTY WHO MAY MODIFY AND/OR REDISTRIBUTE THE PROGRAM AS PERMITTED ABOVE, BE LIABLE TO YOU FOR DAMAGES, INCLUDING ANY GENERAL, SPECIAL, INCIDENTAL OR CONSEQUENTIAL DAMAGES ARISING OUT OF THE USE OR INABILITY TO USE THE PROGRAM (INCLUDING BUT NOT LIMITED TO LOSS OF DATA OR DATA BEING RENDERED INACCURATE OR LOSSES SUSTAINED BY YOU OR THIRD PARTIES OR A FAILURE OF THE PROGRAM TO OPERATE WITH ANY OTHER PROGRAMS), EVEN IF SUCH HOLDER OR OTHER PARTY HAS BEEN ADVISED OF THE POSSIBILITY OF SUCH DAMAGES.

### END OF TERMS AND CONDITIONS

#### How to Apply These Terms to Your New Programs

If you develop a new program, and you want it to be of the greatest possible use to the public, the best way to achieve this is to make it free software which everyone can redistribute and change under these terms.

To do so, attach the following notices to the program. It is safest to attach them to the start of each source file to most effectively convey the exclusion of warranty; and each file should have at least the "copyright" line and a pointer to where the full notice is found.

```
<one line to give the program's name and a brief idea of what it does.>  
Copyright © <year> <name of author>
```

This program is free software; you can redistribute it and/or modify it under the terms of the GNU General Public License as published by the Free Software Foundation; either version 2 of the License, or (at your option) any later version.

This program is distributed in the hope that it will be useful, but WITHOUT ANY WARRANTY; without even the implied warranty of MERCHANTABILITY or FITNESS FOR A PARTICULAR PURPOSE. See the GNU General Public License for more details.

## Forrás szoftver megnyitása

You should have received a copy of the GNU General Public License along with this program; if not, write to the Free Software Foundation, Inc., 51 Franklin Street, Fifth Floor, Boston, MA 02110-1301 USA.

Also add information on how to contact you by electronic and paper mail.

If the program is interactive, make it output a short notice like this when it starts in an interactive mode:

```
Gnomovision version 69, Copyright© year name of author
```

```
Gnomovision comes with ABSOLUTELY NO WARRANTY; for details type `show w`.
```

```
This is free software, and you are welcome to redistribute it under certain conditions; type `show c` for details.
```

The hypothetical commands `show w` and `show c` should show the appropriate parts of the General Public License. Of course, the commands you use may be called something other than `show w` and `show c`; they could even be mouse-clicks or menu items--whatever suits your program.

You should also get your employer (if you work as a programmer) or your school, if any, to sign a "copyright disclaimer" for the program, if necessary. Íme egy minta: változtassa meg a neveket:

Yoyodyne, Inc., hereby disclaims all copyright interest in the program `Gnomovision' (which makes passes at compilers) written by James Hacker.

<signature of Ty Coon>, 1 April 1989

Ty Coon, President of Vice

This General Public License does not permit incorporating your program into proprietary programs. If your program is a subroutine library, you may consider it more useful to permit linking proprietary applications with the library. If this is what you want to do, use the GNU Lesser General Public License instead of this License.

### GNU LESSER GENERAL PUBLIC LICENSE

Version 2.1, February 1999

Copyright© 1991, 1999 Free Software Foundation, Inc. 51 Franklin Street, Fifth Floor, Boston, MA 02110-1301 USA

Everyone is permitted to copy and distribute verbatim copies of this license document, but changing it is not allowed.

[This is the first released version of the Lesser GPL. It also counts as the successor of the GNU Library Public License, version 2, hence the version number 2.1.]

#### Preamble

The licenses for most software are designed to take away your freedom to share and change it. By contrast, the GNU General Public Licenses are intended to guarantee your freedom to share and change free software--to make sure the software is free for all its users.

Ez a licenc, a Lesser General Public License, a Free Software Foundation, valamint az azt használni kívánó egyéb szerzők egyes speciális szoftvercsomagjaira – többnyire könyvtárakra - alkalmazandó. You can use it too, but we suggest you first think carefully about whether this license or the ordinary General Public License is the better strategy to use in any particular case, based on the explanations below.

When we speak of free software, we are referring to freedom of use, not price. Our General Public Licenses are designed to make sure that you have the freedom to distribute copies of free software (and charge for this service if you wish); that you receive source code or can get it if you want it; that you can change the software and use pieces of it in new free programs; and that you are informed that you can do these things.

To protect your rights, we need to make restrictions that forbid distributors to deny you these rights or to ask you to surrender these rights. Ezen korlátozásokkal Önre nézve is bizonyos felelősség hárul, amikor a könyvtár másolatainak terjesztését vagy módosítását végzi.

For example, if you distribute copies of the library, whether gratis or for a fee, you must give the recipients all the rights that we gave you. You must make sure that they, too, receive or can get the source code. If you link other code with the library, you must provide complete object files to the recipients, so that they can relink them with the library after making changes to the library and recompiling it. And you must show them these terms so they know their rights.

We protect your rights with a two-step method: (1) szerzői jog alá helyeztük a könyvtárat, és (2) Önnek felkínáljuk ezt a licencet, amellyel jogilag engedélyezzük Önnek a könyvtár másolását, forgalmazását és/vagy módosítását.

To protect each distributor, we want to make it very clear that there is no warranty for the free library. Also, if the library is modified by someone else and passed on, the recipients should know that what they have is not the original version, so that the original author's reputation will not be affected by problems that might be introduced by others.

Finally, software patents pose a constant threat to the existence of any free program. Szeretnénk nyilvánvalóvá tenni, hogy egy vállalat nem tilthatja le hatékonyan az ingyenes program használoit azáltal, hogy korlátozó licencet szerez be a szabadalom tulajdonosától. Therefore, we insist that any patent license obtained for a version of the library must be consistent with the full freedom of use specified in this license.

Most GNU software, including some libraries, is covered by the ordinary GNU General Public License. This license, the GNU Lesser General Public License, applies to certain designated libraries, and is quite different from the ordinary General Public License. We use this license for certain libraries in order to permit linking those libraries into non-free programs.

When a program is linked with a library, whether statically or using a shared library, the combination of the two is legally speaking a combined work, a derivative of the original library. The ordinary General Public License therefore permits such linking only if the entire combination fits its criteria of freedom. The Lesser General Public License permits more lax criteria for linking other code with the library.

We call this license the "Lesser" General Public License because it does Less to protect the user's freedom than the ordinary General Public License. It also provides other free software developers Less of an advantage over competing non-free programs. These disadvantages are the reason we use the ordinary General Public License for many libraries. However, the Lesser license provides advantages in certain special circumstances.

For example, on rare occasions, there may be a special need to encourage the widest possible use of a certain library, so that it becomes a de-facto standard. To achieve this, non-free programs must be allowed to use the library. A more frequent case is that a free library does the same job as widely used non-free libraries. In this case, there is little to gain by limiting the free library to free software only, so we use the Lesser General Public License.

In other cases, permission to use a particular library in non-free programs enables a greater number of people to use a large body of free software. For example, permission to use the GNU C Library in non-free programs enables many more people to use the whole GNU operating system, as well as its variant, the GNU/Linux operating system.

Although the Lesser General Public License is Less protective of the users' freedom, it does ensure that the user of a program that is linked with the Library has the freedom and the wherewithal to run that program using a modified version of the Library.

The precise terms and conditions for copying, distribution and modification follow. Pay close attention to the difference between a "work based on the library" and a "work that uses the library". The former contains code derived from the library, whereas the latter must be combined with the library in order to run.

## TERMS AND CONDITIONS FOR COPYING, DISTRIBUTION AND MODIFICATION

0. This License Agreement applies to any software library or other program which contains a notice placed by the copyright holder or other authorized party saying it may be distributed under the terms of this Lesser General Public License (also called "this License"). Each licensee is addressed as "you".

A "library" means a collection of software functions and/or data prepared so as to be conveniently linked with application programs (which use some of those functions and data) to form executables.

The "Library", below, refers to any such software library or work which has been distributed under these terms. A "work based on the Library" means either the Library or any derivative work under copyright law: that is to say, a work containing the Library or a portion of it, either verbatim or with modifications and/or translated straightforwardly into another language. (Hereinafter, translation is included without limitation in the term "modification".)

"Source code" for a work means the preferred form of the work for making modifications to it. For a library, complete source code means all the source code for all modules it contains, plus any associated interface definition files, plus the scripts used to control compilation and installation of the library.

Activities other than copying, distribution and modification are not covered by this License; they are outside its scope. The act of running a program using the Library is not restricted, and output from such a program is covered only if its contents constitute a work based on the Library (independent of the use of the Library in a tool for writing it). Whether that is true depends on what the Library does and what the program that uses the Library does.

1. You may copy and distribute verbatim copies of the Library's complete source code as you receive it, in any medium, provided that you conspicuously and appropriately publish on each copy an appropriate copyright notice and disclaimer of warranty; keep intact all the notices that refer to this License and to the absence of any warranty; and distribute a copy of this License along with the Library.

You may charge a fee for the physical act of transferring a copy, and you may at your option offer warranty protection in exchange for a fee.

2. You may modify your copy or copies of the Library or any portion of it, thus forming a work based on the Library, and copy and distribute such modifications or work under the terms of Section 1 above, provided that you also meet all of these conditions:

- a) The modified work must itself be a software library.
- b) You must cause the files modified to carry prominent notices stating that you changed the files and the date of any change.
- c) You must cause the whole of the work to be licensed at no charge to all third parties under the terms of this License.
- d) If a facility in the modified Library refers to a function or a table of data to be supplied by an application program that uses the facility, other than as an argument passed when the facility is invoked, then you must make a good faith effort to ensure that, in the event an application does not supply such function or table, the facility still operates, and performs whatever part of its purpose remains meaningful.

(Például, a négyzetgyököt számoló funkció a könyvtárban az alkalmazástól függetlenül önmagában jól meg van határozva. Therefore, Sub-section 2d requires that any application-supplied function or table used by this function must be optional: if the application does not supply it, the square root function must still compute square roots.)

## Forrás szoftver megnyitása

These requirements apply to the modified work as a whole. If identifiable sections of that work are not derived from the Library, and can be reasonably considered independent and separate works in themselves, then this License, and its terms, do not apply to those sections when you distribute them as separate works. But when you distribute the same sections as part of a whole which is a work based on the Library, the distribution of the whole must be on the terms of this License, whose permissions for other licensees extend to the entire whole, and thus to each and every part regardless of who wrote it.

Thus, it is not the intent of this section to claim rights or contest your rights to work written entirely by you; rather, the intent is to exercise the right to control the distribution of derivative or collective works based on the Library.

In addition, mere aggregation of another work not based on the Library with the Library (or with a work based on the Library) on a volume of a storage or distribution medium does not bring the other work under the scope of this License.

3. Tetszése szerint a Könyvtár bizonyos másolatánál az általános GNU General Public License feltételeit alkalmazhatja ehelyett a Licenc helyett. To do this, you must alter all the notices that refer to this License, so that they refer to the ordinary GNU General Public License, version 2, instead of to this License. (If a newer version than version 2 of the ordinary GNU General Public License has appeared, then you can specify that version instead if you wish.) Do not make any other change in these notices.

Once this change is made in a given copy, it is irreversible for that copy, so the ordinary GNU General Public License applies to all subsequent copies and derivative works made from that copy.

This option is useful when you wish to copy part of the code of the Library into a program that is not a library.

4. A Könyvtárat másolhatja és terjesztheti (vagy annak egy részét, illetve származékát, lásd: 2. fejezet) egy objektumkódban vagy önmagát végrehajtható formátumban, mely a fent ismertetett 1. és 2. fejezet feltételeinek eleget tesz, feltéve, hogy azt hozzáfűzheti a teljes, megfelelő, gép által olvasható forráskódhoz, melyet a fenti 1. és 2. fejezet feltételei szerint kell terjeszteni a szoftvercserehez szokásosan alkalmazott hordozó segítségével.

If distribution of object code is made by offering access to copy from a designated place, then offering equivalent access to copy the source code from the same place satisfies the requirement to distribute the source code, even though third parties are not compelled to copy the source along with the object code.

5. Az olyan programot, mely nem tartalmazza a Könyvtár bármely részének származékát, azonban úgy tervezték, hogy együttműködjön a Könyvtárral összeállításkor vagy az ahhoz való hozzáféréskor, "könyvtárat használó munkának" nevezzük. Such a work, in isolation, is not a derivative work of the Library, and therefore falls outside the scope of this License.

However, linking a "work that uses the Library" with the Library creates an executable that is a derivative of the Library (because it contains portions of the Library), rather than a "work that uses the library". The executable is therefore covered by this License. A 6. fejezet az ilyen önmagukat végrehajtható programoknak a terjesztési feltételeit ismerteti.

When a "work that uses the Library" uses material from a header file that is part of the Library, the object code for the work may be a derivative of the Library even though the source code is not. Whether this is true is especially significant if the work can be linked without the Library, or if the work is itself a library. The threshold for this to be true is not precisely defined by law.

If such an object file uses only numerical parameters, data structure layouts and accessors, and small macros and small inline functions (ten lines or less in length), then the use of the object file is unrestricted, regardless of whether it is legally a derivative work. (Executables containing this object code plus portions of the Library will still fall under Section 6.)

Otherwise, if the work is a derivative of the Library, you may distribute the object code for the work under the terms of Section 6. Any executables containing that work also fall under Section 6, whether or not they are linked directly with the Library itself.

6. A fenti Fejezetek alól kivételt képez, ha egy "Könyvtárat használó munkát" a Könyvtárral kombinál vagy kapcsol össze azért, hogy létrehozzon egy olyan munkát, mely a Könyvtár egyes részeit tartalmazza, és ezt a munkát saját belátása szerint terjesztheti, feltéve hogy a feltételek megengedik a munka saját használatra történő módosítását, valamint az ilyen módosítások visszafejtését hibajavítás céljából.

You must give prominent notice with each copy of the work that the Library is used in it and that the Library and its use are covered by this License. You must supply a copy of this License. If the work during execution displays copyright notices, you must include the copyright notice for the Library among them, as well as a reference directing the user to the copy of this License. Also, you must do one of these things:

a) Accompany the work with the complete corresponding machine-readable source code for the Library including whatever changes were used in the work (which must be distributed under Sections 1 and 2 above); and, if the work is an executable linked with the Library, with the complete machine-readable "work that uses the Library", as object code and/or source code, so that the user can modify the Library and then relink to produce a modified executable containing the modified Library. (It is understood that the user who changes the contents of definitions files in the Library will not necessarily be able to recompile the application to use the modified definitions.)

b) Use a suitable shared library mechanism for linking with the Library. A suitable mechanism is one that (1) uses at run time a copy of the library already present on the user's computer system, rather than copying library functions into the executable, and (2) will operate properly with a modified version of the library, if the user installs one, as long as the modified version is interface-compatible with the version that the work was made with.

c) Accompany the work with a written offer, valid for at least three years, to give the same user the materials specified in Subsection 6a, above, for a charge no more than the cost of performing this distribution.

d) If distribution of the work is made by offering access to copy from a designated place, offer equivalent access to copy the above specified materials from the same place.

e) Verify that the user has already received a copy of these materials or that you have already sent this user a copy.

For an executable, the required form of the "work that uses the Library" must include any data and utility programs needed for reproducing the executable from it. However, as a special exception, the materials to be distributed need not include anything that is normally distributed (in either source or binary form) with the major components (compiler, kernel, and so on) of the operating system on which the executable runs, unless that component itself accompanies the executable.

It may happen that this requirement contradicts the license restrictions of other proprietary libraries that do not normally accompany the operating system. Such a contradiction means you cannot use both them and the Library together in an executable that you distribute.

7. A munkaként felfogható könyvtári szolgáltatásokat, melyek a Könyvtár egymás melletti funkcióján alapulnak, egy könyvtárban helyezheti el az olyan egyéb könyvtári szolgáltatásokkal, melyek nem esnek a jelen Licenc hatálya alá, és terjesztheti az ilyen kombinált könyvtárat, feltéve, hogy a Könyvtáron és az egyéb könyvtári szolgáltatásokon alapuló munka elkülönített forgalmazása egyébként megengedett, és feltéve, hogy végrehajtja az alábbi két lépést:

a) Accompany the combined library with a copy of the same work based on the Library, uncombined with any other library facilities. This must be distributed under the terms of the Sections above.

b) Kiemelt figyelmet fordítson a kombinált könyvtár esetén annak a ténynek, hogy annak egy része a Könyvtáron alapuló munka, és magyarázza el, hogy hol található ugyanennek a munkának a társított, kombinálatlan formátuma.

8. You may not copy, modify, sublicense, link with, or distribute the Library except as expressly provided under this License. Any attempt otherwise to copy, modify, sublicense, link with, or distribute the Library is void, and will automatically terminate your rights under this License. However, parties who have received copies, or rights, from you under this License will not have their licenses terminated so long as such parties remain in full compliance.

9. Nem köteles ezt a Licencet elfogadni mindaddig, míg nem jelentkezik be. However, nothing else grants you permission to modify or distribute the Library or its derivative works. These actions are prohibited by law if you do not accept this License. Therefore, by modifying or distributing the Library (or any work based on the Library), you indicate your acceptance of this License to do so, and all its terms and conditions for copying, distributing or modifying the Library or works based on it.

10. Each time you redistribute the Library (or any work based on the Library), the recipient automatically receives a license from the original licensor to copy, distribute, link with or modify the Library subject to these terms and conditions. You may not impose any further restrictions on the recipients' exercise of the rights granted herein. You are not responsible for enforcing compliance by third parties with this License.

11. Ha egy bírósági ítélet vagy szabadalmi jogok megsértését megfogalmazó állítás, illetve bármely egyéb okból levezethető eredmény (mely nem szorítkozik kizárólag a szabadalmi kérdésekre) esetén az Önre kiterjesztett, a jelen Licenc feltételeivel ellentétes feltételek (bíróági határozat, szerződés vagy egyéb lehetőség révén) nem jelentenek lehetőséget a jelen Licenc feltételei alóli mentesülésre. If you cannot distribute so as to satisfy simultaneously your obligations under this License and any other pertinent obligations, then as a consequence you may not distribute the Library at all. For example, if a patent license would not permit royalty-free redistribution of the Library by all those who receive copies directly or indirectly through you, then the only way you could satisfy both it and this License would be to refrain entirely from distribution of the Library.

If any portion of this section is held invalid or unenforceable under any particular circumstance, the balance of the section is intended to apply, and the section as a whole is intended to apply in other circumstances.

It is not the purpose of this section to induce you to infringe any patents or other property right claims or to contest validity of any such claims; this section has the sole purpose of protecting the integrity of the free software distribution system which is implemented by public license practices. Many people have made generous contributions to the wide range of software distributed through that system in reliance on consistent application of that system; it is up to the author/donor to decide if he or she is willing to distribute software through any other system and a licensee cannot impose that choice.

This section is intended to make thoroughly clear what is believed to be a consequence of the rest of this License.

12. If the distribution and/or use of the Library is restricted in certain countries either by patents or by copyrighted interfaces, the original copyright holder who places the Library under this License may add an explicit geographical distribution limitation excluding those countries, so that distribution is permitted only in or among countries not thus excluded. In such case, this License incorporates the limitation as if written in the body of this License.

13. The Free Software Foundation may publish revised and/or new versions of the Lesser General Public License from time to time. Such new versions will be similar in spirit to the present version, but may differ in detail to address new problems or concerns.

Each version is given a distinguishing version number. If the Library specifies a version number of this License which applies to it and "any later version", you have the option of following the terms and conditions either of that version or of any later version published by the Free Software Foundation. If the Library does not specify a license version number, you may choose any version ever published by the Free Software Foundation.

14. If you wish to incorporate parts of the Library into other free programs whose distribution conditions are incompatible with these, write to the author to ask for permission. For software which is copyrighted by the Free Software Foundation, write to the Free Software Foundation; we sometimes make exceptions for this. Our decision will be guided by the two goals of preserving the free status of all derivatives of our free software and of promoting the sharing and reuse of software generally.

## Forrás szoftver megnyitása

### NO WARRANTY

15. BECAUSE THE LIBRARY IS LICENSED FREE OF CHARGE, THERE IS NO WARRANTY FOR THE LIBRARY, TO THE EXTENT PERMITTED BY APPLICABLE LAW. EXCEPT WHEN OTHERWISE STATED IN WRITING THE COPYRIGHT HOLDERS AND/OR OTHER PARTIES PROVIDE THE LIBRARY "AS IS" WITHOUT WARRANTY OF ANY KIND, EITHER EXPRESSED OR IMPLIED, INCLUDING, BUT NOT LIMITED TO, THE IMPLIED WARRANTIES OF MERCHANTABILITY AND FITNESS FOR A PARTICULAR PURPOSE. THE ENTIRE RISK AS TO THE QUALITY AND PERFORMANCE OF THE LIBRARY IS WITH YOU. SHOULD THE LIBRARY PROVE DEFECTIVE, YOU ASSUME THE COST OF ALL NECESSARY SERVICING, REPAIR OR CORRECTION.

16. IN NO EVENT UNLESS REQUIRED BY APPLICABLE LAW OR AGREED TO IN WRITING WILL ANY COPYRIGHT HOLDER, OR ANY OTHER PARTY WHO MAY MODIFY AND/OR REDISTRIBUTE THE LIBRARY AS PERMITTED ABOVE, BE LIABLE TO YOU FOR DAMAGES, INCLUDING ANY GENERAL, SPECIAL, INCIDENTAL OR CONSEQUENTIAL DAMAGES ARISING OUT OF THE USE OR INABILITY TO USE THE LIBRARY (INCLUDING BUT NOT LIMITED TO LOSS OF DATA OR DATA BEING RENDERED INACCURATE OR LOSSES SUSTAINED BY YOU OR THIRD PARTIES OR A FAILURE OF THE LIBRARY TO OPERATE WITH ANY OTHER SOFTWARE), EVEN IF SUCH HOLDER OR OTHER PARTY HAS BEEN ADVISED OF THE POSSIBILITY OF SUCH DAMAGES.

### END OF TERMS AND CONDITIONS

#### How to Apply These Terms to Your New Libraries

If you develop a new library, and you want it to be of the greatest possible use to the public, we recommend making it free software that everyone can redistribute and change. You can do so by permitting redistribution under these terms (or, alternatively, under the terms of the ordinary General Public License).

To apply these terms, attach the following notices to the library. It is safest to attach them to the start of each source file to most effectively convey the exclusion of warranty; and each file should have at least the "copyright" line and a pointer to where the full notice is found.

<one line to give the library's name and a brief idea of what it does.>

Copyright© <year> <name of author>

This library is free software; you can redistribute it and/or modify it under the terms of the GNU Lesser General Public License as published by the Free Software Foundation; either version 2.1 of the License, or (at your option) any later version.

This program is distributed in the hope that it will be useful, but WITHOUT ANY WARRANTY; without even the implied warranty of MERCHANTABILITY or FITNESS FOR A PARTICULAR PURPOSE. See the GNU Lesser General Public License for more details.

You should have received a copy of the GNU Lesser General Public License along with this library; if not, write to the Free Software Foundation, Inc., 51 Franklin Street, Fifth Floor, Boston, MA 02110-1301 USA

Also add information on how to contact you by electronic and paper mail.

You should also get your employer (if you work as a programmer) or your school, if any, to sign a "copyright disclaimer" for the library, if necessary. Íme egy minta: változtassa meg a neveket:

Yoyodyne, Inc., hereby disclaims all copyright interest in the library 'Frob' (a library for tweaking knobs) written by James Random Hacker.

<signature of Ty Coon>, 1 April 1990

Ty Coon, President of Vice

Ennyi az egész!

# Tárgymutató

## A

A bázisállomás felszerelése a falra .....	7
A készülék ápolása .....	87
A kézibeszélő elnémitása .....	32
A kijelző oldal módosítása .....	17, 23
A mikrofon (mobilegység) be- és kikapcsolása .....	32
Akku figyelmeztetés .....	39
Akkumulátor	
behelyezés .....	8
töltés .....	9
töltési állapot .....	74
Akkumulátortöltési állapot .....	74
Alfanumerikus billentyűzet .....	18
Alkalmazások	
a konfigurációs oldalhoz	
választható .....	19
hozzáadása a konfigurálható oldalhoz .....	18
törlése a konfigurálható oldalról .....	19
Alkalmazások menü .....	23
Alközpont PABX	
bázisállomás csatlakoztatása .....	71
előhívószám mentése .....	71
flash-idő beállítása .....	71
SMS .....	68
tárcsázási mód beállítása .....	71
tárcsázási szünetek .....	71
váltás hangfrekvenciás tárcsázásra .....	72
Állapotképernyő .....	22
megnyitás/bezárás .....	22
Állapotsáv .....	1, 22
szimbólumok .....	74
Almenü megnyitása .....	27
Átírányítás, lásd: Hívásátírányítás	
Áttekintés	
beállítási opciók .....	75
Automatikus hívásfogadás .....	37, 78
Az újrahívási lista használata .....	29
Az üzenetrögzítő .....	43
be- és kikapcsolása .....	43
felvétel .....	45
idővezérlés .....	43
összes üzenet törlése .....	21
saját üdvözlő/tájékoztató üzenet rögzítése .....	43

távvezérlés .....	45
üzenetek lejátszása .....	21, 44
üzenetek törlése .....	44
visszalépés funkció .....	46

## B

Babaőrző hívás .....	61
Bázis	
1. és 2. változatok .....	2
alapértelmezett beállítások	
visszaállítása .....	41
beállítása .....	9
beállítások módosítása .....	36
csatlakoztatás alközponthoz .....	71
csatlakoztatás az elektromos hálózathoz/telefonhálózathoz .....	6
falra szerelés .....	7
módosítás .....	48
rendszerszintű PIN-kód megváltoztatása .....	40
üzembe helyezése .....	5
Be- és kikapcsolás	
funkció .....	26
üzenetrögzítő .....	44
Beállítási opciók	
áttekintése .....	75
az üzenetrögzítőhöz .....	43
telefon .....	36
Beállítások menü .....	75
Beállítások módosítása .....	36
felhasználói interfész elemek .....	26
Beérkezett üzenetek (SMS) .....	19, 67
Befejezés gomb, lásd Letesz/	
Befejezés gomb	
Bejegyzés bevitele a címjegyzékbe .....	54
Bejegyzés kiválasztása a telefonkönyvből .....	56
Bejelentkeztetés (mobilegység) .....	48
Bejelentkeztetési üzemmód .....	2
Bejelentkeztetett mobilegységek .....	49
Bejövő SMS-üzenetek .....	19
Behallgatás	
behallgatás .....	50
hívások kezdeményezése .....	49
Behallgatás külső hívásba .....	50
Belső	
anonim .....	33
hívás .....	29, 49

## Tárgymutató

Belső behallgatás	
csengőhang elnémítása	67
ébresztőóra	63
kétirányú rögzítés	45
üzenetrögzítő	43
üzenetrögzítő (távoli kezelés)	45
Belső hívás	49
várakozó hívás	31
Belső megbeszélés	50
Belső vezérlőprogram	
a kézibeszélő frísítése	
(Gigaset QuickSync)	70
verzió ellenőrzése	83
Bevezetés	5
Billentyű kiosztás módosítása	28
Billentyű rezgés be-/kikapcsolása	17
Billentyűhang be-/kikapcsolása	17
Billentyűzár	
automatikus	24
be- és kikapcsolása	24
Billentyűzet	
alfanumerikus	18
R / P-vel	17
Billentyűzet beállítás	17
Billentyűzet- és kijelzőzár be/ki	1, 24
Biztonsági ellenőrzés	
mobilitás/bázis kapcsolat	33
Biztonsági előírások	4
Biztonságos kapcsolat a	
bázisállomással	33
Bluetooth	
bekapcsolás	51, 52
hívás a fejhallgatóval	53
hívás fogadása	53
ismert készülékek listája	52
keresés befejezése	52
keresés indítása	52
készülék nevének módosítása	52, 53
készülékek bejelentkeztetése	51
névjegykártyák átvitele	57
telefonkönyv átvitele (névjegy)	57

## C

Célhívószám (babaőrző)	64
CLIP	32
CLIP képét lásd hívófél képe	
CLIR	33
CNIP	31
Csatlakoztatás bázishoz	48
Csengetés késleltetése	
automatikus	78
üzenetrögzítő	44
Csengőhang	
belső/külső hívás dallama	38
elnémítás	67
első csengetés némítása	67
emelkedő hangerő	
be-/kikapcsolása	38
hangerő beállítása	38
idővezérlés külső hívásokhoz	39
kikapcsolás névtelen hívások esetén	39
módosítás	38
Csomag tartalma	5

## D

Dallam	
belső/külső hívás dallama	38
Dátum beállítása	9
Dokkoló egység (mobilitás)	
bázisállomást	7
üzembe helyezése	5



<b>E</b>	
Ébresztés .....	63
Ébresztőóra	
be- és kikapcsolása .....	63
ECO DECT .....	41
Egyéb Gigaset mobilegységek	
bejelentkeztes .....	48
Ékezetes karakterek bevitel .....	27
Ellenőrzés	
a DECT kapcsolat adatbiztonsága .....	33
Ellenőrzés, szolgáltatási adatok .....	22, 83
Elmulasztott születésnapok/találkozók ..	62
Előhívószám (alközpont) .....	71
Emelkedő hangerő be-/kikapcsolása	
csengőhang .....	38
emlékeztető jelzés .....	61
Emlékeztető jelzés .....	61
emelkedő hangerő be-/kikapcsolása ..	61
hangerő beállítása .....	61
Érintkezőkiosztás .....	89
Érintőképernyő .....	1
használat .....	25
Évforduló, lásd: Születésnap	
<b>F</b>	
Fejhallgató (Bluetooth) .....	53
hívás fogadása .....	53
Felelősség kizárása .....	87
Felhasználói interfész elemek .....	26
Felhő szinkronizálás .....	15, 70
Felugró üzenetek menü .....	20
bezárás .....	20
Felvétel	
kétirányú rögzítés .....	45
üdvözlő üzenet (üzenetrögzítő) .....	43
Felvétel (üzenetrögzítő) .....	45
Felvétel minősége (üzenetrögzítő) .....	44
Figyelmeztető hangok .....	39
Flash gomb .....	71
Flash-idő .....	71
Folyadék .....	87
folyadék .....	87
Folyadékkal érintkezés .....	87
Főmenü beállításai .....	75
Függőleges léptetés .....	25
Fülhallgató üzemmód .....	32
Funkció	
be- és kikapcsolása .....	26
kiválasztása .....	25
<b>G</b>	
Gigaset QuickSync	
(gyors szinkronizálás) .....	70
GNU General Public License (GPL)	
angol .....	93
GNU Lesser General Public License	
(LGPL), angol nyelven .....	93
Google partnerek szinkronizálása .....	15, 70
GPL .....	93
Gyors hozzáférés	
funkciókhoz/alkalmazásokhoz .....	18
Gyorshívás	
beállítás .....	58
Gyorshívás parancsikon .....	59
Gyorshívás, lásd QuickDial	
Gyorshívó	
hívásfogadás gomb .....	1, 29, 30
keresés gomb (bázisállomás) .....	2
letesz/befejezés gomb .....	1, 29
menü gomb .....	1
mobilegység .....	1
Gyortárcsázás .....	19
Gyűjtőhívás .....	49
<b>H</b>	
Hallás	
károsodás megelőzése .....	4
Halláskárosodás .....	4
Hallókészülékek .....	4
Hálózati hangpostafiók .....	47
Hálózati hangpostafiók üzenetének	
megtekintése .....	20, 47
Hálózati szolgáltatások	
beállítása a következő hívásokhoz .....	33
külső hívás közben .....	34
szolgáltatósPECIFIKUS .....	33
Hálózati tápegység .....	4
Hang, lásd csengőhang	
Hangerő	
csengőhang .....	38
emlékeztető jelzés .....	61
kihangosító/fülhallgató, a	
mobilegység hangereje .....	32
Hangfrekvenciás tárcsázás .....	71, 72
Hangok + jelzések .....	38, 39
Hangszóró .....	32
Hangszóró profil .....	37
Három résztvevős konferencia	
befejezés .....	35, 50
belső/külső hívás .....	50
két külső hívás .....	35

## Tárgymutató

Hatótávolság .....	5	Hívószám-azonosítás .....	31
Hatótávolság növelése, lásd: Jelerősítő		letiltás egyszerű .....	33
Hibaelhárítás		Hordozható készülék	
általános .....	81	Bluetooth készülékek.....	51
SMS.....	69	Hozzáférhetőség.....	34
Hibás bejegyzés javítása .....	27	Hívószám	
Hibásan beírt adatok javítása.....	27	elmulasztott találkozó/ születésnapok.....	62
Hívás		<b>I</b>	
híváslista használata.....	30	Idő beállítása .....	9
Hívás-		Idő, beállítása .....	9
átadás (összekapcsolás) .....	50	Idővezérlés	
átírányítás (üzenetrögzítő) .....	45	külső hívás dallama .....	39
behallgatás, résztvevő .....	50	Idővezérlés (üzenetrögzítő) .....	43
belső átadás (összekapcsolás) .....	50	Impulzusos tárcsázás .....	71
felvétel .....	45	Ismeretlen .....	31
fogadás (Bluetooth) .....	53	Ismeretlen hívó .....	31
fogadás automatikusan.....	37	<b>J</b>	
fogadás az üzenetrögzítőről .....	45	Jelzőhang, lásd figyelmeztető hangok	
fogadása .....	30	<b>K</b>	
hívás.....	29, 49	Kapcsolat.....	54
hívásátírányítás (üzenetrögzítő) .....	45	bejegyzés létrehozása .....	54
névtelen telefonálás.....	33	bejegyzés mentése.....	54
védelem nemkívánatos		bejegyzés/lista átküldése a	
hívásokkal szemben .....	39	mobilegységre .....	56
Hívás átírányítása		bejegyzések kezelése.....	54
üzenetrögzítőre.....	45	bejegyzések sorrendje.....	56
Hívásátírányítás .....	34	használata hívószámok	
Hívásátírányítás (belső)		megadásához .....	58
külső hívás .....	50	küldés a mobilegységre .....	56
Hívásátírányítás (üzenetrögzítő) .....	45	megnyitás .....	54
Hívásfogadás gomb .....	1, 29, 30	névjegykarttyák átvitele Bluetooth	
Híváslista .....	30, 60	segítségével.....	57
a teljes listák törlése .....	21	összes bejegyzés törlése.....	21
bejegyzés törlése .....	21	szám másolása szövegből.....	57
tárcsázás ezzel .....	30	születésnapok mentése.....	54
teljes lista törlése.....	21	Kapcsoló:.....	26
Hívásmegfigyelés felvétel közben		Karakterkészlet	
(üzenetrögzítő) .....	44	cirill .....	28
Hívások kezdeményezése		görög .....	28
hívás.....	29, 49	Karakterkészlet módosítása .....	28
hívás fogadása .....	30	Kép	
Hívásváltás		hívó.....	65
belső/külső hívás.....	50	Képek a menü funkciók	
két külső hívás .....	35	bemutatásához.....	16
Hívásvárakoztatás		Képernyővédő .....	36, 65
belső, külső hívás közben .....	31	Kérdések és válaszok .....	81
külső hívás .....	33		
külső, belső hívás közben .....	31		
Hívókép .....	55, 65		

Keresés.....	2, 49	névjegykártyák átvitele Bluetooth segítségével.....	57
mobilegység .....	49	összes névjegy a mobilegységre.....	56
Keresés a		Különleges funkciók.....	71
névjegyek között.....	56	Különleges karakterek bevitel.....	27
Keresés gomb.....	2	Külső hívás	
Készenléti állapot		átírányítás az üzenetrögzítőre.....	45
mobilegység .....	14, 17	belső átadás (összekapcsolás).....	50
visszatérés.....	24	várakozó hívás.....	33
Készenléti kijelző		Külső hívások	
konfigurálható képernyő .....	18	idővezérlés csengőhanghoz.....	39
mobilegység .....	17	Külső vonal kódja .....	71
oldal módosítása.....	17, 23	Külső vonal kódja (alközpont) .....	71
tárcsázóképernyő .....	17	<b>L</b>	
üzenetképernyő .....	19	Legjobb bázisállomás .....	48
Készülék bejelentkeztetése		Lejátszás	
(Bluetooth).....	51	üdvözlő üzenet (üzenetrögzítő).....	43
Készülék nevének módosítása		üzenet (üzenetrögzítő) .....	44
(Bluetooth).....	52, 53	Léptetés	
Kihangosító hangereje.....	32	függőleges .....	25
Kijelentkeztes (mobilegység).....	49	listákban .....	25
Kijelző		vízszintesen .....	25
törött .....	4	Letesz/Befejezés gomb .....	1, 23, 29
Kijelző megvilágításának időtúllépése ..	37	Licenc	
Kijelző nyelvének beállítása .....	9, 36	GPL.....	93
Kijelzőzár		LGPL.....	93
automatikus.....	24	Licensz.....	83
be- és kikapcsolása.....	24	Lista	
Kikapcsolás		a telefonkönyvből.....	25
babaőrző hívás .....	65	fogadott hívások.....	60
Kis- és nagybetűk .....	27	hálózati hangpostafiók .....	19
Konferencia		híváslisták.....	60
befejezés.....	35, 50	ismert készülékek (Bluetooth).....	52
belső/külső hívás.....	50	kimenő hívások.....	60
két külső hívás .....	35	léptetés .....	25
Konfigurálható oldal		megnyitása az előugró üzeneteken	
(készenléti állapot).....	18	keresztül .....	20
Konfigurálható oldal (készenléti állapot)	18	nem fogadott hívások.....	60
alkalmazás/funkció hozzáadása .....	18	SMS-ek bejövő listája.....	19, 67
alkalmazás/funkció törlése.....	19	SMS-vázlatok listája .....	66
beállítás.....	18	tisztítás .....	21, 45, 55, 62, 67
választható alkalmazások/funkciók ..	19	törlés .....	21
Környezetvédelem .....	86	üzenetrögzítő .....	19
Körzetszám		Listabejegyzés .....	21
saját körzetszám beállítása .....	36		
Körzetszám - előhívószám .....	13		
Körzetszám beállítása.....	9		
Körzetszám előhívószáma.....	13		
Közelségérzékelő.....	1, 24		
Küldés			
névjegybejegyzés a mobilegységre... 56			

## M

Márkaszerviz és műszaki segítség.....	80
Media pool .....	65
Megbeszélés	
befejezés.....	34
hívás.....	34, 50
Megjelenítés	
beállítása.....	36
hálózati hangpostafiók üzenete ...	20, 47
hívószám (CLI/CLIP) .....	31
képernyővédő .....	36
készletléti állapotban.....	17
megvilágítás.....	36
megvilágítás időtúllépése .....	37
névjegymemória.....	55
új üzenetek bekapcsolása/ kikapcsolása.....	37
Megvilágítás időtúllépése, kijelző.....	37
Megvilágítás, kijelző.....	36
Menü	
alkalmazások .....	23
megnyitás .....	23
oldal módosítása.....	17, 23
visszatérés készletléti állapotba .....	23
Menü funkciók, képek .....	16
Menü gomb .....	1, 23
Menübeállítások .....	75
Mikrofon érzékenység .....	32
Mini USB csatlakozójázat .....	1
Mobilegység	
a hordozható készülékre.....	50
a kijelző nyelve .....	36
a töltőállomás csatlakoztatása.....	7
alapértelmezett beállítások	
visszaállítása .....	41
babaőrző hívás használata .....	61
be- és kikapcsolása.....	24
beállítása.....	9, 36
beállítások módosítása .....	36
bejelentkeztetés .....	48
bejelentkeztetés egy másik bázisállomásra.....	48
elnémítás .....	32
figyelmeztető hangok.....	39
hangszóró hangereje.....	32
használata .....	48
képernyővédő .....	36
keresés (paging) .....	49
keresése.....	49

készletléti állapot .....	24
készletléti állapotban.....	14, 17
készletléti kijelző.....	17
kijelentkezés .....	49
kijelző megvilágítása .....	36
másik Gigaset bejelentkeztetése .....	48
mobilegység hangereje .....	32
szolgáltatási adatok ellenőrzése.....	22
üzembe helyezése .....	7
váltás a legjobb vételt biztosító bázisállomásra.....	48
váltás másik bázisállomásra .....	48
visszaállítás.....	41
Mobilegység + bázis.....	48
Mobilegység hangereje.....	32
Mobilegység üzemideje .....	88
babaőrző funkcióban.....	64
Műszaki adatok .....	88
Műveleti sáv .....	25
szimbólumok.....	73

## N

Nagy- és kisbetűk .....	27
Naptár .....	61
Navigálási terület .....	1, 17, 23
Nem fogadott hívások .....	60
Nem védett kapcsolat a bázisállomással .....	33
Néma tájékoztatás be- illetve kikapcsolása.....	38
Némítás	
első csengetés .....	67
Névjegykártya (vCard)	
fogadása Bluetooth segítségével .....	57
küldés Bluetooth segítségével .....	57
Névtelen hívások kikapcsolása .....	39
Nyelv + régió .....	16, 36
Nyíl az opciós csúszkában.....	25

**O**

Öko mód + (vezeték nélküli modul kikapcsolása) .....	42
Oldal módosítása .....	17, 23
Oldalak módosítása .....	17
Opciók .....	25
Opciók csúszka mutatás/elrejtés .....	26
Ország beállítása .....	9
Orvostechnikai berendezések .....	4
Őrző	
beállítása .....	36
használat .....	24
visszaállítása gyári állapotba .....	41

**P**

Paraméter .....	26
Partnerek szinkronizálása .....	15, 70
PC kezelőfelület .....	70
PD (impulzusos tárcsázás) .....	71
PIN-kód, megváltoztatás .....	40
Preferált szám .....	54, 58

**Q**

QuickSync .....	70
-----------------	----

**R**

Rendszer-PIN	
módosítás .....	40
visszaállítás .....	40
Repeater m. ....	40
Rezgés, gomb. ....	17
Riasztás, lásd: Figyelmeztető hangok	

**S**

Saját oldal (készenléti állapot)	
alkalmazás/funkció hozzáadása .....	18
alkalmazás/funkció törlése .....	19
választható alkalmazások/funkciók ...	19
Segélykérő számok	
hívása nem lehetséges .....	4
Segítségkérés .....	81
Selejtezés .....	86
SMS .....	66
aktív küldés .....	68
bejövő lista .....	19, 67
bejövő üzenetek törlése .....	21
egyéni hibaelhárítás	
hibaüzenetknél .....	69
fogadás .....	67
hibaelhárítás .....	69

írás .....	66
írás/küldés .....	66
küldés .....	66
olvasás .....	67
PABX alközpontokba .....	68
pufferelés .....	66
speciális funkciók írás közben .....	66
törlés .....	67
vázlatlista .....	66
SMS írás .....	66
SMS-központ	
beállítása .....	68
szám módosítása .....	68
Szrend a névjegyek között .....	56
Sugárzás csökkentése .....	41
Sugárzási teljesítmény csökkentése .....	41
Szabad névjegymemória .....	55
Szám	
célhívószám babaőrző híváshoz .....	64
elmentése a névjegyek közé .....	54
elsődleges .....	58
hívó fél számának kijelzése (CLIP) .....	31
másolása a névjegyek közé .....	57
megadása névjegyekkel .....	58
Szám eltitkolása .....	33
Számok	
bevitel .....	27
Szimbólumok	
állapotsáv .....	74
műveleti sáv .....	73
új üzenetek megjelenítése .....	20
Szimbólumok a kijelzőn .....	73
Szolgáltatási funkciók	
beállítása .....	72
elindítás .....	72
számkódolás .....	72
Szöveg beírása .....	27
Szöveges üzenet, lásd: SMS	
Születésnap .....	54
elmentése a névjegyek közé .....	54
elmulasztott .....	62
elmulasztott hívások törlése .....	62
elmulasztott megjelenítése .....	62
elmulasztott születésnapok	
listájának törlése .....	21
Szundi üzemmód (ébresztés) .....	63
Szűnet	
előhívószám után .....	71
flash gomb után .....	71
vonalfoglalás után .....	71

## Tárgymutató

### T

Találkozó	
beállítás . . . . .	61
elmulasztott hívások törlése . . . . .	62
elmulasztott megjelenítése . . . . .	62
elmulasztott találkozók listájának törlése . . . . .	21
Tápkábel csatlakoztatása . . . . .	6
Tárcsázás	
az újrarahívási lista használata . . . . .	29
névjegyekkel . . . . .	30
Tárcsázási mód . . . . .	71
Tárcsázási szünet . . . . .	71
Tárcsázásiképernyő (készenléti állapot) . . . . .	29
Tárcsázóképernyő (készenléti kijelző) . . . . .	17
Tartozékok . . . . .	90
Távoli kezelés . . . . .	45
Telefonbeállítások módosítása . . . . .	36
Telefoncsatlakozó, érintkezők . . . . .	89
Telefonkábel csatlakoztatása . . . . .	6
Telefonkönyv-bejegyzés SMS . . . . .	66
Telefonszám kijelzése, megjegyzések . . . . .	32
Telepítő varázsló . . . . .	9
Teljesítményfelvétel . . . . .	88
Térerő . . . . .	74
Töltési érintkezők . . . . .	1
Törlés	
gyorshívás . . . . .	59
listák . . . . .	21
üzenet (üzenetrögzítő) . . . . .	44
üzenetrögzítő üdvözlő üzenete . . . . .	44
Törölt kijelző . . . . .	4

### U

Üdvözlő üzenet (üzenetrögzítő) . . . . .	43
Újratárcsázási lista	
tárcsázás ezzel . . . . .	29
Umlaut beírása . . . . .	27
USB csatlakozóaljzat . . . . .	1
Üzembe helyezés, mobilegység . . . . .	7
Üzenetek	
lejátszása (üzenetrögzítő) . . . . .	44
törlés . . . . .	21
törlése (üzenetrögzítő) . . . . .	44

### Üzenetek listája

megnyitás . . . . .	19
törlés . . . . .	21
Üzenethosszúság (üzenetrögzítő) . . . . .	44
Üzenetjelző LED . . . . .	1, 20
be- és kikapcsolása . . . . .	37
Üzenetképernyő . . . . .	37
Üzenetképernyő (készenléti állapot) . . . . .	19
Üzenetrögzítő-lista . . . . .	19

### V

Választómezők . . . . .	27
Várároztatás közbeni zene . . . . .	40
Vázlatlista (SMS) . . . . .	66
Védelem nemkívánatos hívásokkal szemben . . . . .	39
Vezeték nélküli modul kikapcsolása . . . . .	42
VIP csengőhang . . . . .	54, 55
Visszaállítás	
mobilegység . . . . .	41
Visszalépés funkció (üzenetrögzítő) . . . . .	46
Visszalépési funkció . . . . .	26, 27

### Z

Zár	
automatikus . . . . .	24
be- és kikapcsolása . . . . .	24
Zöld pont . . . . .	21, 29, 30

Minden jog fenntartva. A változtatás joga fenntartva.

Issued by

Gigaset Communications GmbH  
Frankenstr. 2a, D-46395 Bocholt

© Gigaset Communications GmbH 2013

Subject to availability.

All rights reserved. Rights of modification reserved.

[www.gigaset.com](http://www.gigaset.com)