

Gigaset

SL910-SL910A

Вітаємо!

Придбавши продукцію Gigaset, ви обрали марку, що піклується про навколишнє середовище.

Ця продукція упакована в екологічно чисту упаковку!

Докладніше на сайті www.gigaset.com.



GIGASET. INSPIRING CONVERSATION.
MADE IN GERMANY

Gigaset SL910/SL910A – з особливим «дотиком»

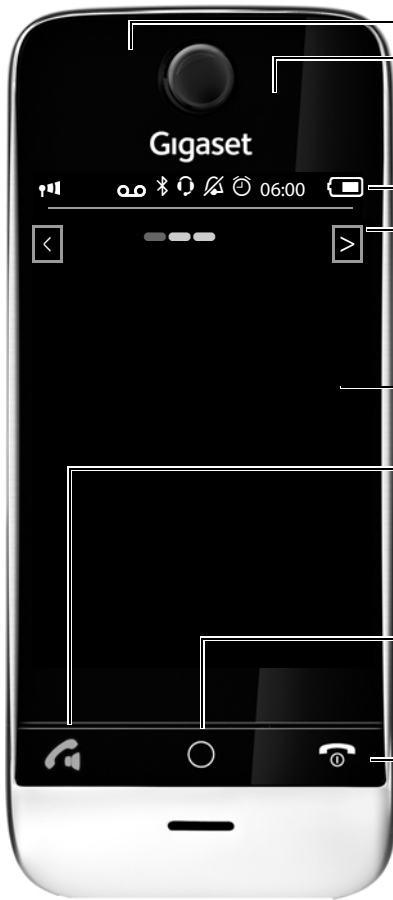

Індикатор повідомлення

Датчик відстані

Сенсорний екран/дисплей

Рядок стану (→ вкладений плакат)

Значки відображають поточні налаштування та стан телефону. Торкніться рядка стану, щоб відкрити сторінку стану.

Область переходів

Маркер розташування сторінки 
Змінити сторінку .

Екрани очікування або меню (→ вкладений плакат)

Клавіші трубки

 **Клавіша розмови**

Натисніть **коротко**: Набрати відображений номер, прийняти виклик, переключити між режимом динаміка та режимом «вільні руки», відкрити список повторного набору

Натисніть та **утримуйте**: додати рядок

 **Клавіша меню**

Натисніть **коротко**: відкрити головні меню

Натисніть та **утримуйте**: увімкнути або вимкнути блокування клавіатури та дисплея

 **Клавіша завершення виклику/завершення**

Натисніть **коротко**: завершити виклик/пошук, відхилити внутрішній виклик, вимкнути мелодію дзвінка для зовнішнього виклику, повернутися в режим очікування
Натисніть та **утримуйте**: увімкнути/вимкнути трубку



Роз'єм телефону міні-USB

Приєднайте дротову трубку або гарнітуру до ПК (Gigaset QuickSync)

Контакти заряджання

Gigaset SL910/SL910A – з особливим «дотиком»

База телефону Gigaset SL910/SL910A постачається у **двох** варіантах. Функціональність і можливості двох варіантів **ідентичні**.



Натисніть **коротко**: почати виклик

Натисніть та **утримуйте**: Перевести базу в режим реєстрації

Зміст

Gigaset SL910/SL910A – з особливим «дотиком»	1
Правила техніки безпеки	4
Початок роботи	5
Значки дисплея	16
Параметри налаштування	17
Автовідповідач (Gigaset SL910A)	22
Користування телефоном	25
Здійснення викликів	29
Контакти (телефонний довідник)	31
СМС (текстові повідомлення)	34
Кімнатний монітор	36
Календар	36
Будильник	37
ECO DECT – Зменшення потужності передачі сигналу (випромінювання)	37
Пристрої Bluetooth	38
Служба підтримки клієнтів	39
Алфавітний покажчик	41

Правила техніки безпеки

Увага!

Перед використанням прочитайте правила техніки безпеки та посібник користувача. Поясніть дітям зміст інструкції та можливу небезпеку, пов'язану з використанням пристрою.

	Використовуйте лише адаптер живлення, зазначений на пристрої.
	Використовуйте лише акумулятори , що відповідають технічним вимогам (див. розділ «Технічні характеристики»). Ні в якому разі не використовуйте звичайні (неперезаряджувані) батарейки або акумулятори інших типів, оскільки це може завдати значної шкоди здоров'ю та призвести до травми. Якщо Ви помітили пошкодження акумулятора, його потрібно замінити.
	Робота телефону може вплинути на медичне обладнання, що міститься поблизу. Слідкуйте за дотриманням технічних вимог в конкретних умовах роботи (наприклад, в кабінеті лікаря). Якщо Ви використовуєте будь-який медичний пристрій (наприклад, кардіостимулятор), зверніться до його виробника. Він надасть Вам відомості щодо чутливості пристрою до зовнішніх джерел високочастотної енергії (технічні характеристики виробу Gigaset див. в розділі «Технічні характеристики»).
	Не підносьте трубку до вуха зворотнім боком під час дзвінка або в режимі гучного зв'язку. Це може призвести до серйозного хронічного погіршення слуху. Ваш телефон Gigaset сумісний з більшістю цифрових слухових апаратів на ринку. Однак не можна гарантувати ідеальну роботу з усіма моделями слухових апаратів. Телефон може викликати перешкоди (дзижчання або свист) в аналогових слухових апаратах або спричинити їхнє перевантаження. Якщо Вам потрібна допомога, зверніться до постачальника слухових апаратів.
	Пристрої не мають водостійкого покриття. Тому не встановлюйте їх у вологому середовищі, наприклад у ванній або душовій кімнаті.
	Не використовуйте пристрої в середовищі, де є загроза вибуху (наприклад, фарбувальні камери).
	Передаючи свій телефон Gigaset іншій особі, обов'язково передайте і посібник користувача.
	Не використовуйте несправний пристрій або віддайте його в ремонт у наш сервісний центр, оскільки він може створювати перешкоди іншим бездротовим пристроям.

Зверніть увагу!

- ◆ Телефон не можна використовувати у разі збою живлення. Також буде **неможливо** передати **екстрені виклики**.
- ◆ Номери екстреного виклику **не можна** набрати, якщо клавіатуру заблоковано!

Початок роботи

Перевірка вмісту комплекту

- ◆ Одна база Gigaset SL910/SL910A
- ◆ Один адаптер живлення для бази
- ◆ Один телефонний кабель (плоский)
- ◆ Одна трубка Gigaset SL910H
- ◆ Одна кришка акумулятора (задня кришка трубки)
- ◆ Один акумулятор
- ◆ Один зарядний пристрій
- ◆ Один адаптер живлення для зарядного пристрою
- ◆ Один плакат, один посібник користувача та один компакт-диск.

Установлення бази та зарядного пристрою

Базу та гніздо для заряджання розроблено для використання в сухих приміщеннях за температури від +5 °C до +45 °C.

- ▶ Встановіть базу на рівній неслизькій поверхні в центрі будівлі або прикріпіть до стіни (→ стор. 7).

Зверніть увагу

Зверніть увагу на діапазон дії бази.
Він становить до 300 м у вільній відкритій зоні та до 50 м у будівлях. Діапазон дії зменшується, коли активовано Економ. режим.

Нижня частина телефону зазвичай не залишає слідів на поверхні. Однак через велику кількість різноманітних засобів для блиску та полірування поверхні неможливо повністю уникнути появи слідів.

Зверніть увагу:

- ◆ У жодному разі не піддавайте телефон впливу джерел тепла, прямого сонячного світла або інших електричних пристроїв.
- ◆ Захищайте пристрій Gigaset від вологи, пилу, їдких рідин і газів.

Підключення бази до телефонної мережі та джерела електричного струму

Варіант бази 1

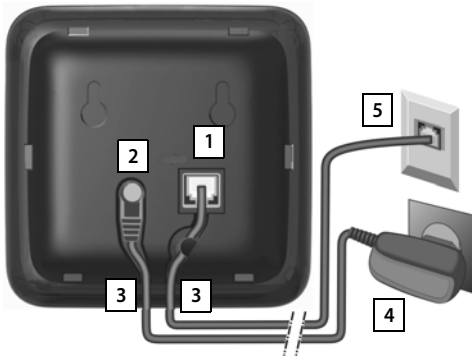

Варіант бази 2

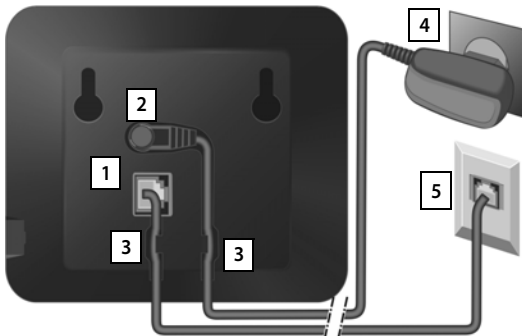

- ▶ Вставте телефонний кабель (кабель трохи сплюснутий) у правий / нижній роз'єм **1** на задній панелі бази до клацання.
- ▶ Вставте кабель електричного живлення для адаптера живлення в лівий / верхній роз'єм **2**.
- ▶ Вставте два кабелі у відповідні канали кабелів **3**.
- ▶ Варіант бази 1: Помістіть кришку в пази на задній частині бази, щоб вона встала на місце **3a** (якщо база не прикріплена до стіни).
- ▶ Спочатку приєднайте адаптер живлення **4**, а потім підключіть роз'єм телефону **5**.

Зверніть увагу:

- ◆ Адаптер живлення має **завжди бути підключений**, адже без джерела живлення телефон не працюватиме.
- ◆ Використовуйте лише адаптер живлення та телефонний шнур **із комплекту постачання**. Контакти для підключення на телефонних кабелях можуть різнитися.

Прикріплення бази до стіни (додатково)

Варіант бази 1



Варіант бази 2

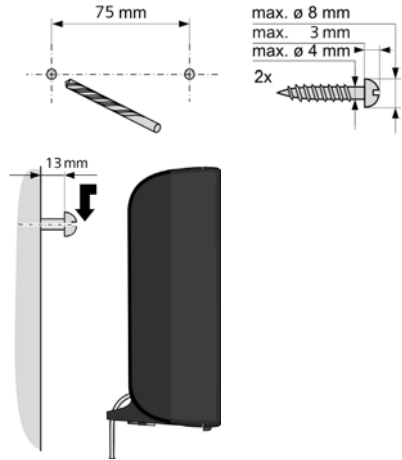

Приєднання підставки для зарядного пристрою

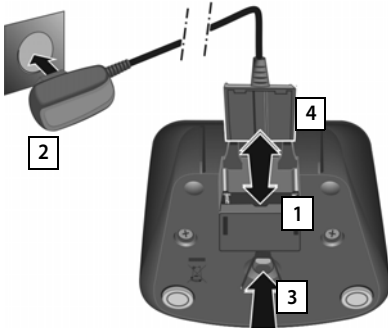

- ▶ Приєднайте плоский штекер до адаптера живлення **1**.
 - ▶ Вставте адаптер живлення в розетку **2**.
- Якщо необхідно знову витягти штепсель із зарядного пристрою:
- ▶ Спочатку від'єднайте адаптер живлення від джерела електричного струму.
 - ▶ Потім натисніть кнопку фіксатора **3** і від'єднайте штекер **4**.

Налаштування трубки для використання

Екран і кнопки телефонної трубки вкриті захисною плівкою. Зніміть захисну плівку.

Обережно!

Не використовуйте стилус для сенсорного екрана, щоб управляти телефоном.

Не використовуйте захисне покриття або плівку інших виробників. Це може обмежити функціональність трубки.



Вставлення акумулятора та закриття кришки

Обережно!

Використовуйте тільки акумулятори, рекомендовані компанією Gigaset Communications GmbH, інакше можна завдати значної шкоди здоров'ю та спричинити травми. Наприклад, можливе пошкодження зовнішньої оболонки акумулятора, або акумулятор може вибухнути. Також можлива несправна робота або пошкодження телефону в результаті використання акумуляторів, не рекомендованих компанією.

- ▶ Спочатку вставте акумулятор контактною поверхнею донизу **1**.
- ▶ Потім натисніть на акумулятор **2**, щоб він встав на місце.

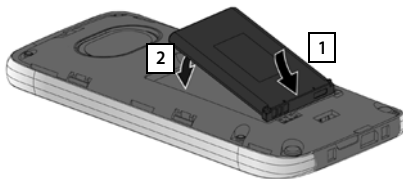

- ▶ Вирівняйте виступи на тому боці кришки акумулятора, на якому в оболонці є пази.
- ▶ Потім натисніть на кришку, щоб вона встала на місце.

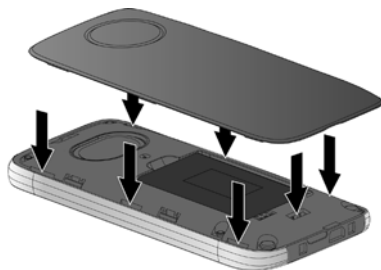

Щоб повторно відкрити кришку для заміни акумулятора:

- ▶ Вставте ніготь у паз у нижній частині кришки акумулятора та потягніть її вгору.

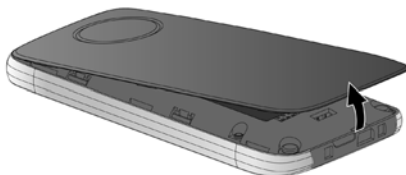

Зарядження акумулятора

Акумулятор надається частково зарядженим. Перед використанням зарядіть його повністю.

- ▶ Заряджайте трубку на підставці для зарядного пристрою протягом **5 годин**.



Зверніть увагу

- ◆ Трубку можна поміщати лише у призначену для цього підставку для зарядного пристрою.
- ◆ Акумулятор також заряджається через підключення USB до ПК із джерелом живлення у 500 мА.
- ◆ Під час заряджання акумулятор може нагріватися. Це не становить небезпеки.
- ◆ Через деякий час зарядна ємність акумулятора зменшиться з технічних причин.

Реєстрація трубки

Трубки, які входять у комплект, вже зареєстровані на базі. Однак, якщо трубку не зареєстровано (відображається «**Телефонна трубка не зареєстрована в жодній базі**»), зареєструйте її вручну. Потрібно здійснити реєстрацію як на базі, так і на трубці.

- 1) **На базі:** ▶ Натисніть та **утримуйте** (приблизно 3 секунди) кнопку реєстрації/пошуку.
- 2) **На трубці** (протягом 60 секунд): ▶ Натисніть **Зареєструв.**, за потреби введіть PIN-код системи бази (налаштування за промовчанням: 0000) і підтвердьте, вибравши .

Налаштування бази та трубки — майстер установки

Після вставлення акумулятора символи часу й дати блимають. Майстер установки запуститься автоматично, щойно Ви торкнетесь одного із символів, що блимають. Це допоможе настроїти наведені нижче ключові налаштування на трубці та базі. Для керування необхідні такі клавіші:

- ◆ Час і дата
- ◆ Мова дисплея
- ◆ Країна, в якій буде використовуватися телефон
- ◆ Ваш телефонний код (код набору)

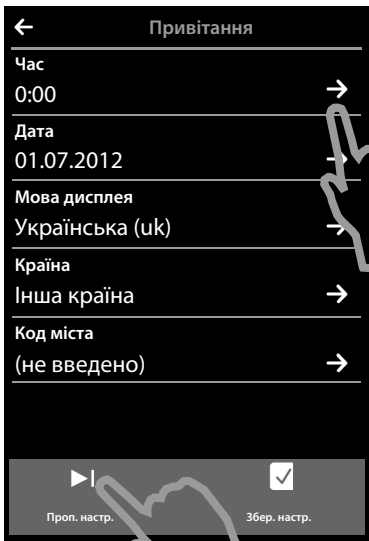

Якщо налаштування не потрібно настроювати:

- ▶ Торкніться опції [▶] **Проп. настр.**] в нижній частині дисплея.

Трубка тоді перейде у стан очікування.

Настроїти налаштування можна й пізніше за допомогою меню **Налаштування** на трубці.

Щоб настроїти налаштування:

- ▶ Торкніться значка поряд із часом, щоб установити час.



- ▶ Щоб вибрати поточну годину, торкніться лівого цифрового поля та протягніть вгору або вниз. Цифри змінюватимуться відповідно до Ваших рухів.
- ▶ Так само управляйте правим цифровим полем, щоб вибрати хвилини.
- ▶ Вкажіть режим, в якому відображатиметься час (**12-годинний** або **24-годинний**). Для цього торкніться відповідної області під полем **Формат часу**. Поточне налаштування виділено.
- ▶ Торкніться значка  (у верхній лівій частині дисплея), щоб зберегти налаштування й повернутися на сторінку **Привітання**.

Примітка. Якщо встановлено режим **12-годинний**, біля цифрових полів відобразиться **дп/пп**.



- ▶ Торкніться значка  поряд із полем **Дата**, щоб встановити дату.



- ▶ Використовуйте три цифрових поля, щоб установити поточну дату. Процедура ідентична процедурі встановлення часу.

Поточний режим відображення дати вказаний під полем **Формат дати** (тут: **день місяць рік**). Щоб змінити режим:

- ▶ Торкніться значка 

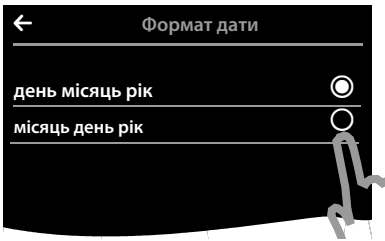

Налаштування порядку дати позначається .

- ▶ Торкніться значка , щоб перемкнути **день місяць рік/місяць день рік**.
- ▶ Торкайтеся значка  поки не з'явиться сторінка **Привітання**.



Поточна мова відображається під полем **Мова дисплея**.

Щоб змінити налаштування:

- ▶ Торкніться значка  біля відображеної мови.

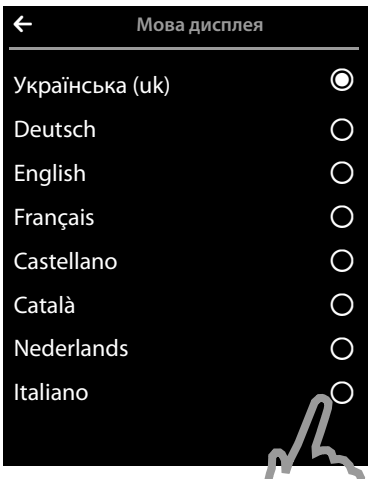

Відобразиться список усіх доступних мов.

Поточну мову позначено .

- ▶ Торкніться значка біля потрібної мови.
- Якщо потрібна мова не відображається, список може бути «довший» за дисплей. У такому разі прокрутіть список.
- ▶ Для цього торкніться дисплея та повільно протягніть угору.

Відобразиться нижня частина списку, і Ви зможете вибрати мову.

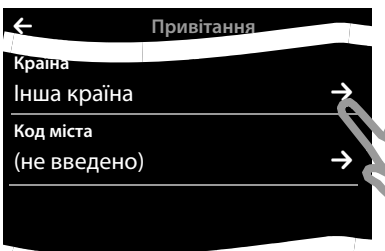

У полі **Країна** введіть країну, в якій будете використовувати телефон, і для якої він авторизований. Якщо налаштування неправильні:

- ▶ Торкніться значка  поруч із полем **Країна**.

Початок роботи

(Приклад)

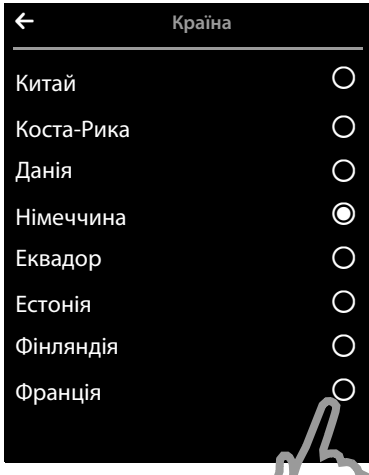

Відображається список країн.

Поточну країну позначено .

- ▶ За потреби, як зазначено вище, прокрутіть список, щоб знайти свою країну. Торкніться значка біля своєї країни. Позначка переміститься до цієї країни.
- ▶ Торкніться значка щоб зберегти зміни та повернутися на сторінку **Привітання**.

Зверніть увагу

Якщо замість країни вибрано **Інша країна**, на сторінці **Привітання** також відобразиться запис **Код країни**.

- ▶ Торкніться поруч із полем **Код країни** та введіть **Міжнарод. префікс** і **Міжнарод. код обл.** для міжнародного коду країни, як описано нижче для телефонного коду (код набору).

Виконайте дії, описані нижче.

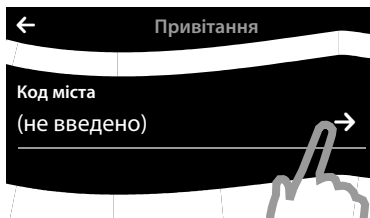

Нарешті, потрібно ввести телефонний код (код набору):

- ▶ Торкніться значка поруч із полем **Код міста**.

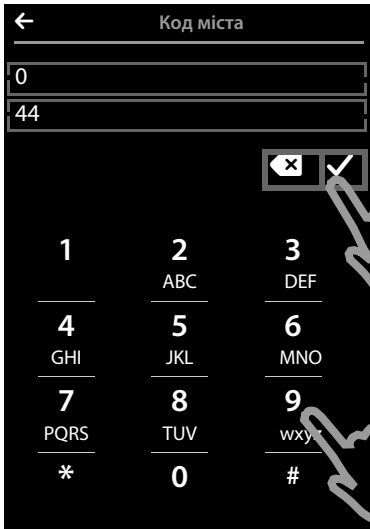

Регіональн. префікс – це локальний префікс певної країни, після якого стоїть **Код міста**, якщо сам код країни не вказано.

- ▶ На відображеній клавіатурі введіть у першому полі **Регіональн. префікс** своєї країни (максимум 4 символи; у цьому прикладі «0»). Для вибраної країни це поле вже може бути заповненим.
- ▶ Коротко торкніться другого поля введення та введіть **Код міста** (максимум 8 символів, у цьому прикладі «44»).
Записи з помилками можна виправити за допомогою .
- ▶ Торкніться після введення цифр, щоб завершити запис.

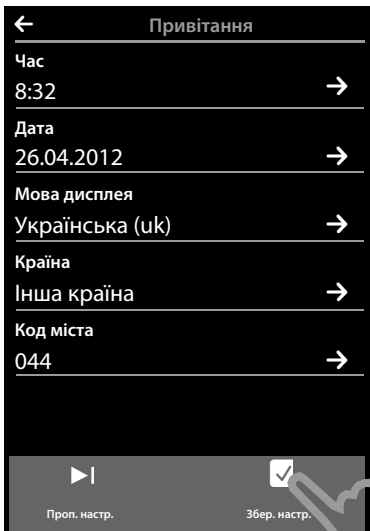

Знову відобразиться сторінка **Привітання**.

- ▶ Торкніться опції [**Збер. настр.**], щоб зберегти налаштування.

Початок роботи

Після настройки всіх потрібних налаштувань трубка перейде у стан очікування.

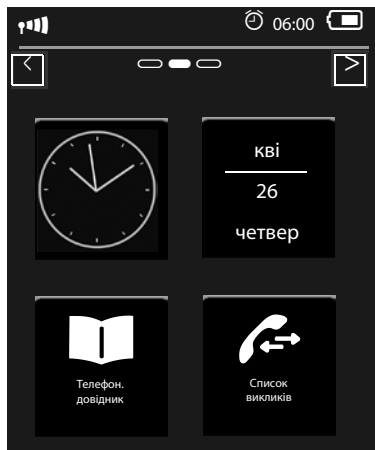

Телефон готовий до використання.

Яким буде Ваш наступний крок?

Після успішного налаштування телефону можна одразу ж здійснювати виклики, пристосовувати Gigaset відповідно до своїх потреб або спочатку ознайомитись із сенсорним екраном (→ Користування телефоном, стор. 25).

Створення власної сторінки екрана очікування

Налаштовуйте власну сторінку екрана очікування для поєднання важливих функцій та номерів телефонів, які потрібно запускати або набирати одним дотиком за допомогою екрана (→ вкладений плакат).



Синхронізація з контактами в Google або Outlook

Синхронізуйте список контактів трубки за допомогою ПК та програмного забезпечення Gigaset QuickSync.

Безкоштовне завантаження та додаткові відомості шукайте за адресою www.gigaset.com/gigaset910.

Налаштування мелодій дзвінка та вібродзвінка

Призначте окремі мелодії для зовнішніх і внутрішніх викликів, нагадувань, сигналів пробудження та певних абонентів. Використовуйте функцію керування часом для викликів.

Параметр меню  ► Поверніться на сторінку меню **Налаштування**
►  **Настройки аудіо**

Налаштування автовідповідача

Запишіть своє власне повідомлення та встановіть параметри запису.

Параметр меню . ▶ Поверніться на сторінку меню **Налаштування**

▶  **Автовідпо- відач**

Реєстрація існуючих трубок Gigaset на базі

Використовуйте існуючі трубки для здійснення викликів із нової бази. Передавайте записи списку контактів із цих трубок на нову. Додаткову інформацію див. у посібниках користувача до цих трубок.

Налаштування ECO DECT

Зменшуйте потужність передачі сигналу (випромінювання) свого телефону.

Відкрийте сторінку стану. ▶ Увімкніть або вимкніть **Економ. режим** (зменшення діапазону)/**Екон. режим+** (вимкнення бездротового) за допомогою відповідного перемикача.

Завантаження особистих мелодій дзвінка та зображень на трубку

Підключіть трубку до ПК через Bluetooth або USB та за допомогою програмного забезпечення **Gigaset QuickSync** завантажте мелодії дзвінка й зображення на трубку. Безкоштовне завантаження та додаткові відомості шукайте за адресою www.gigaset.com/gigaset910.

- ◆ Щоб отримати додаткову інформацію про функції телефону, див. посібник користувача на компакт-диску, який входить у комплект, або в Інтернеті за адресою www.gigaset.com.
- ◆ Якщо у Вас виникли будь-які питання стосовно використання телефону, прочитайте поради з усунення неполадок, які містяться в цьому посібнику користувача, або зверніться до команди служби підтримки користувачів (→ стор. 39).

Значки дисплея

Значки панелі параметрів

Перелічені нижче функції доступні на панелі параметрів залежно від поточної ситуації.

Значок	Дія
	Увімкнути режим гучного зв'язку
 (помаранчевий)	(Режим гучного зв'язку активовано) Вимкнути режим гучного зв'язку
	Профіль гучного зв'язку
	Мікрофон телефону в режимі без звуку
 (помаранчевий)	Мікрофон телефону у звуковому режимі
	Вимкнути сигнал дзвінка
	Налаштувати гучність
	Відкрити списки викликів
	Відкрити список контактів
	Прийняти номер до списку контактів
	Створити СМС
	Надіслати СМС
	Відповісти на СМС
	Відкрити список чернеток
	Скасування реєстрації трубки
	Відкрити список внутрішніх абонентів/здійснити внутрішній виклик
	Створити новий запис у списку контактів
	Утримання виклику:
	Здійснити/завершити конференційний виклик із трьома учасниками
	Швидкий набір
	Копіювати список
	Копіювати запис
	Редагувати запис

Значок	Дія
	Відобразити клавіатуру
	Визначити обсяг вільної пам'яті в пулі носіїв
	Пошук
	Пропустити налаштування
	Видалення
	Зберегти/вибрати
	Ввести нову зустріч
	Календар: Встановити вибрану дату на Сьогодні
	Змінити порядок (сортувати за прізвищем або іменем)
	Запис у списку контактів: Видалити призначену абоненту мелодію дзвінка
	Запис у списку контактів: Видалити призначене абоненту зображення
	Видалити день народження
	Знайдено надійний пристрій Bluetooth
	Переадресація викликів на автовідповідач
	Відтворити повідомлення
 (червоний)	Записати оголошення
	Зупинити записування
	Під час відтворення повідомлення: Повернутися назад на п'ять секунд

Зверніть увагу

Значки меню можна знайти в огляді меню на стор. 17.

Параметри налаштування



Відкриття сторінки меню **Налаштування**:

- ▶ **Коротко** натисніть клавішу меню **O**, коли трубка перебуває в режимі очікування.
- ▶ Проведіть по екрану вертикально, щоб перейти до сторінки меню **Налаштування**.

Зверніть увагу

Не всі функції, описані в цьому посібнику користувача, доступні в усіх країнах.

Головне меню Налаштування

 Дата + час
 Налаштування аудіо

Вкладене меню Поточне налаштування

Час
Дата
Уст. дзвін. (слух.) Внутр. Зовн.
Вібродзвінок
Сигнал нагадування
Звук. сигн. порад Тони підтверд. Повід. про зар. Мелодія чека-я

Додаткові параметри налаштування

Час
Формат часу 24-годинний 12-годинний
Дата
Формат дати
Гучність Крецендо Внут. викл. Зовн. викл. Керув. часом (дзв вимк) Ан.викл. без зв.
Гучність Крецендо Сигнал

Параметри налаштування

Головне меню Налаштування

 Дисплей +
клавіатури

Вкладене меню Поточне налаштування

Заставка
Активація
Вибір

Підсвітка
У зар. пристрої
Поза зар.прист.
Тайм-аут

Номери у списку набору

Індикац. про нові повід.
СД + ін.на дисп.

Клавіатури
Ключові звуки
Вібрац. клавіш
Клавіа-ра з R/P
Літерна кл-тура

 Мова +
розташув.

Мова дисплея
Країна
Код країни
Код міста

Додаткові параметри налаштування

Слайд-шоу
Анал. год.
Цифр. год. 1
Цифр. год. 2
(Список зображень **Хранитель екрана**)

15 секунд / 30 секунд / 1 хвилина /
2 хвилини

Тільки цифровий тип
Цифровий і літерний

Список доступних мов

Список країн

Лише якщо **Країна = Інша країна**

**Головне меню
Налаштування**

 Тел. трубки
+ база

 Система

**Вкладене меню
Поточне налаштування**

Ця трубка
Зареєструв.
Видалити
Переймен.

Зареєстровані трубки
(Список зареєстрованих трубок)

Підключена база

**Додаткові параметри
налаштування**

(Лише якщо зареєстровано більше однієї трубки)

База 1
:
База 4
Найкраща база

Економ. режим
Макс.віддал.
Без випромін.

Реж. повторюв.

Перевір. безпеки
PIN системи

Скидання настройок
Скидання тел. трубки
Скидання настр. бази
Очищення списку





Зустрічі
Усі минулі зустрічі
Виклики
Пропущені виклики
Прийняті виклики
Вихідні виклики
Повідомлення
СМС
Автовідповідач
Тел. довідник

Параметри налаштування

Головне меню Налаштування

Вкладене меню Поточне налаштування

Додаткові параметри налаштування

 Система	<p>Лише з варіантом бази 2 (навіть після оновлення мікропрограми)</p> <p>Локальна мережа 192.168.2.2 (Поточна IP-адреса)</p> <p>Оновл. апар. забезп.</p>	<p>Тип IP-адреси</p> <p>Статична Динамічна</p> <p>IP-адреса</p> <p>Маска підмережі</p> <p>Стандартний шлюз</p> <p>Пріоритетний DNS-сервер</p> <p>Авт. перевірка</p> <p>Оновити апар. забезпеч.</p>
 Телефонія	<p>Автовідповідь</p> <p>Внутр. підкл.</p> <p>Код доступу Використовувати для</p> <p>Режим набору</p> <p>Повтор.викл.</p>	<p>Ніколи</p> <p>Виклики зі сп. викл. Усі виклики</p> <p>Тональний Імпульсний</p> <p>80 мс/.../800 мс</p>
 Центри SMS-послуг	<p>Центр надсил. активний</p> <p>Центр сервісу 1 : Центр сервісу 4</p>	
 Bluetooth	<p>Власний пристрій</p> <p>Відомі пристрої</p> <p>Активізація</p> <p>Знайдені пристрої (лише якщо Активізація = on)</p>	<p>Ім'я пристрою</p>

**Головне меню
Налаштування**

**Вкладене меню
Поточне налаштування**

**Додаткові параметри
налаштування**

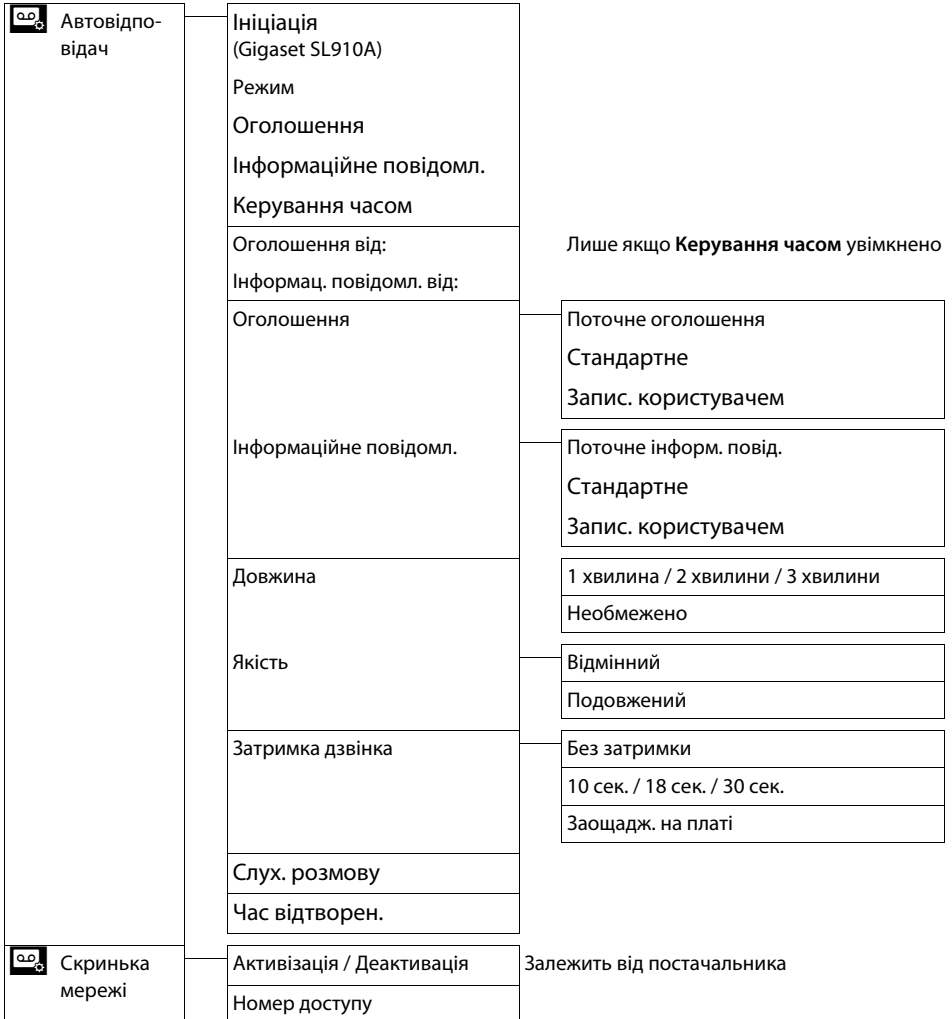

Зверніть увагу

У цьому короткому посібнику користувача описано лише незначну частку функцій Вашого телефону. Розширений опис усіх функцій, які містяться в огляді меню, шукайте в детальному посібнику користувача телефону Gigaset SL910/SL910A на компакт-диску, який входить у комплект, і в Інтернеті за адресою www.gigaset.com.

Автовідповідач (Gigaset SL910A)

Відкриття вкладки меню налаштування та користування автовідповідачем:

- ▶ Клавіша меню **O** ▶ Сторінка меню **Налаштування** ▶ [**ao** Автовідповідач]

Увімкнення/вимкнення автовідповідача

- ▶ Увімкнення/вимкнення автовідповідача за допомогою перемикача, розташованого поруч із полем **Ініціація**.

Налаштування автовідповідача

Визначення поля **Режим**

- ▶ Торкніться відповідної області (активований режим виділено).
 - **Оголошення:** Абонент може залишити повідомлення.
 - **Інформаційне повідомл.:** Абонент може лише прослуховувати записане повідомлення.
 - **Керування часом:**
 - ▶ Поруч із полем **Оголошення від/ Інформац. повідомл. від** торкніться **→**
 - ▶ Введіть час, у який має бути активовано відповідний режим
 - ▶ Збережіть і поверніться за допомогою **←**



Запис особистого оголошення/сигнального повідомлення

Під час запису нового оголошення попередньо збережене оголошення видаляється.

- ▶ Прокрутіть до пункту **Оголошення** або **Інформаційне повідомл.** і торкніться відповідного значка **→**
- ▶ Торкніться [**● Запис.власн.**] / [**● Перезапис.**] ▶ Запис оголошення розпочнеться після звуку готовності (від 3 до 180 секунд).
- ▶ Торкніться [**■ Завершити**], щоб завершити та зберегти запис.

Скасування записування: Коротко натисніть клавішу завершення виклику **⓪** або торкніться **←** під час запису.

Після запису доступні такі варіанти:



- ▶ **Прослуховування оголошення:** Торкніться [**▶ Відтворити**].
- ▶ **Повторення запису:** Під час відтворення торкніться [**● Створити**].
- ▶ **Видалення запису:** Торкніться [**■ Видалити**] і підтвердьте, вибравши **Так**.

Зверніть увагу



- ◆ Записування припиняється, якщо пауза триває довше 3 секунд.
- ◆ Після скасування записування використовується оголошення за промовчанням.
- ◆ Якщо пам'ять автовідповідача заповнена, він переходить у режим **Інформаційне повідомл.** Після видалення старих повідомлень він повертається в режим **Оголошення.**

Додаткові параметри налаштування

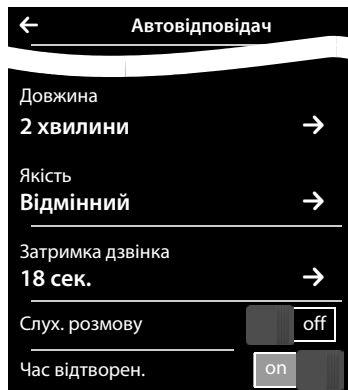

◆ Налаштування параметрів запису:

- ▶ Прокручайте, поки не дійдете потрібного параметра запису:
 - **Довжина:** 1 хв., 2 хв., 3 хв. або **Необмежено.**
 - **Якість:** Відмінний або Подовжений.
 - **Затримка дзвінка:** Без затримки, 10 сек., 18 сек., 30 сек. або **Заощадж. на платі** (10 секунд, якщо є нові повідомлення, в іншому випадку 18 секунд).
- ▶ Поряд із відповідним параметром запису торкніться  ▶ Торкніться потрібного налаштування ( = вибрано)
 - ▶ Збережіть і поверніться за допомогою 







- ◆ **Увімкнення/вимкнення фільтрації викликів на трубі:** ▶ Торкніться перемикача, розташованого поруч із полем **Слух. розмову.**
 Вимкнення фільтрації викликів для поточного запису: ▶ Торкніться [ **Без зв.**] або натисніть .
- ◆ **Увімкнення/вимкнення відтворення часу записування:** ▶ Увімкнення/вимкнення відтворення за допомогою перемикача, розташованого поруч із полем **Час відтворен.**





Відтворення/видалення повідомлень

- ▶ Перейдіть на сторінку повідомлення ▶ Торкніться значка .
 - ▶ **Прослуховування всіх нових повідомлень:** Торкніться [ **Відтвор.нові**].
 - ▶ **Прослуховування окремих повідомлень:** Торкніться запису списку.
 - ▶ **Виклик абонента із запису, відміченого зеленою крапкою:** Натисніть .

Під час відтворення повідомлення доступні такі опції:

- ◆ Регулювання гучності відтворення: [ **Гучність**],
- ◆ Повторення останніх 5 секунд відтворення: [ **5 сек.**],
- ◆ Копіювання номера абонента в контакти: [ **Коп. номер**],
- ◆ Видалення повідомлення: [ **Видалити**].



Видалення всіх повідомлень

- ▶ Клавіша меню  ▶ Сторінка меню **Налаштування** ▶ [ **Система**] ▶ (Прокрутіть, якщо потрібно) ▶ Поряд із полем **Очищення списку** торкніться  ▶ Торкніться  поряд із полем **Автовідповідач** ▶ Підтвердьте, обравши **Так**

Інші функції автовідповідача

- ◆ **Прийняття виклику під час запису автовідповідача**
 - ▶ Натисніть  або торкніться [✓ **Прийняти**].
- ◆ **Переадресація викликів на автовідповідач:**

Якщо автовідповідач увімкнено, а на трубці відображається зовнішній виклик

 - ▶ Торкніться [ **Відп. а/відп.**]. Автовідповідач одразу запускається в режимі **Оголошення**.
- ◆ **Двостороннє записування зовнішнього виклику:** ▶ На панелі параметрів торкніться  ▶ Торкніться [● **Записати**], щоб почати та завершити двостороннє записування.

Попередьте іншого учасника, що виклик записується.

Під час двостороннього записування всі опції крім [● **Заверш.зап.**] виділено сірим кольором. Не можна ні утримати виклик, ні прийняти або відхилити виклик очікування.

Зверніть увагу

Додаткову інформацію про використання автовідповідача, коли Ви не вдома (віддалене керування), шукайте в детальному посібнику користувача телефону Gigaset SL910-SL910A на компакт-диску, який входить у комплект, і в Інтернеті за адресою www.gigaset.com.

Користування телефоном

Увімкнення/вимкнення трубки

У стані очікування натисніть та утримуйте клавішу завершення виклику .

Повернення у стан очікування

- ▶ **Коротко** натисніть клавішу завершення виклику .

Або:

- ▶ Якщо не натискати жодних клавіш і не торкатися дисплея, він **автоматично** перейде у стан очікування приблизно через три хвилини.

Увімкнення й вимкнення блокування клавіш і дисплея

Завдяки блокуванню клавіш і дисплея можна уникнути випадкового використання телефону.

- ▶ Натисніть та **утримуйте** клавішу меню , щоб увімкнути або вимкнути блокування.

Після блокування клавіш і дисплея на короткий проміжок часу відобразиться повідомлення **Клавіші та дисплей заблоковано**. Підсвітка дисплея вимкнеться.

Вхідний виклик можна прийняти, незважаючи на блокування.

Після завершення виклику блокування клавіш і дисплея ввімкнеться знову.

Зверніть увагу

- ◆ Коли клавіатуру заблоковано, не можна здійснювати виклики за екстреними номерами.
- ◆ Дисплей блокується автоматично завдяки датчику відстані, якщо піднести трубку до вуха (зникне підсвітка дисплея). Блокування вимкнеться, коли Ви приберете трубку від вуха.
Датчик розміщений праворуч від динаміка. Якщо випадково затулити його пальцем під час виклику, дисплей також буде заблоковано.

Використання сенсорного екрана

В основному керування телефоном здійснюється через дисплей.

Значки, записи у списку, перемикачі й області вибору, які відображаються на дисплеї, є чутливими. Торкаючись цих областей і перетягуючи їх по дисплею, можна налаштовувати та вмикати функції, вводити або набирати номери телефонів і переходити між різними екранами дисплея (сторінками).

Вибір функцій і записів у списку

Торкніться запису у списку або відповідного значка, щоб вибрати елемент (список контактів, вкладене меню, списки викликів) або ввімкнути чи вимкнути функцію.

Прокручування у списках і меню (вертикальне прокручування)

- ▶ Протягніть дисплей вертикально.

Якщо не всі записи списку можуть відобразитися, тін на нижньому або верхньому краї дисплея вкаже, в якому напрямку потрібно прокручувати, щоб побачити решту списку. Щойно Ви почнете прокручувати список, у правій частині дисплея з'явиться смуга прокручування. Вона відображає розмір і положення видимої частини списку.



Прокручування списків не безперервне, тобто Вам доведеться прокручувати з кінця списку назад, щоб повернутися на його початок.

Параметри, панель параметрів

У нижній частині багатьох екранів міститься **панель параметрів**. На цій панелі відображаються всі дії, які можна виконати в поточному контексті (значки, які використовуються, → **стор. 16**). Панель параметрів може бути однорядковою (наприклад, у списку контактів) і дворядковою (наприклад, під час зовнішнього виклику).

- ▶ Торкніться параметра, щоб виконати відповідну дію.

Якщо доступних параметрів більше, ніж може бути одночасно відображено на панелі параметрів, ці додаткові параметри надаються таким чином:

- ◆ На однорядковій панелі параметрів стрілка праворуч  та/або ліворуч  (див. зображення) вказує на те, що доступні інші параметри.

- ▶ Торкніться панелі параметрів і протягніть її в напрямку стрілки, щоб відобразити додаткові параметри (прокрутіть горизонтально).

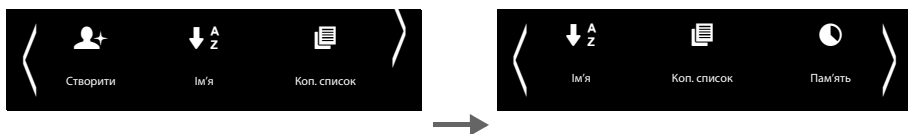

- ◆ Значок  під дворядковою панеллю параметрів вказує на те, що доступні інші параметри.

- ▶ Торкніться , щоб відобразити інші параметри, які приховує початкова панель параметрів.

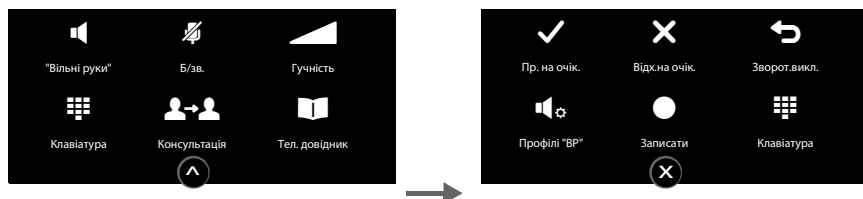

- ▶ Торкніться , щоб знову приховати додаткові параметри.

Змінення налаштувань

Торкніться значка на одній зі сторінок меню, щоб відкрити відповідний додаток або функцію. На дисплеї відобразяться настроювані параметри й елементи інтерфейсу користувача, а також поточні налаштування (виділені помаранчевим кольором).

Приклади:

Повернення до попереднього екрана

Параметри додатка

Поточне налаштування

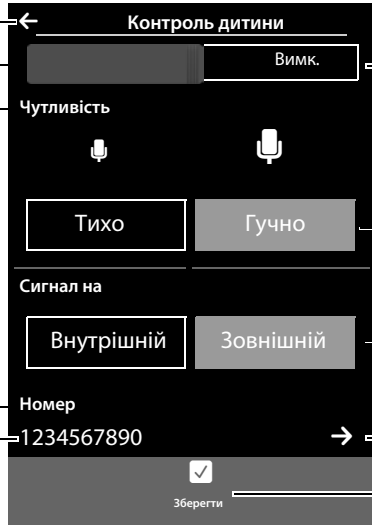

Перемикач: Увімкнути/вимкнути під час виклику

Поля вибору

Інше вкладене меню

Зберегти зміни (додатково)

Перемикач: Активація/деактивація функцій

- ▶ Коротко торкніться перемикача, щоб увімкнути або вимкнути функції, такі як виклик радіоняні або автовідповідач.

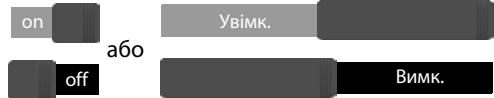

Функцію увімкнено або вимкнено, якщо видима помаранчева область (Увімк. / on).

Поля вибору

Якщо для параметра доступні два або три альтернативних налаштування, ці додаткові варіанти відображаються у вигляді полів вибору. Поточне налаштування має помаранчевий колір.

- ▶ Щоб змінити його, коротко торкніться потрібного поля вибору.

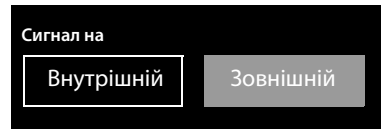

Відкриття вкладеного меню для налаштування параметра

Значок ➔ вказує на те, що доступне інше вкладене меню.

- ▶ Коротко торкніться ➔ щоб відкрити це вкладене меню.

Введення номерів і тексту

Торкніться символу на дисплеї, щоб збільшити його. Тримайте палець на дисплеї, поки потрібний символ не збільшиться. Щойно Ви приберете палець, символ буде скопійовано в текстове поле, в якому блимає курсор.

Виправлення записів із помилками

Коротко торкніться **✕**: Останній введений символ буде видалено.

Натисніть та **утримуйте** **✕**: Увесь вміст поля номера або текстового поля буде видалено.

Введення тексту

- ▶ Клавіша Shift **↕**: Переключіть між нижнім і верхнім регістром.
- ▶ Клавіша номера **123**: Введіть цифровий або спеціальний символ.
 - ▶ **Інші**: Введіть інші спеціальні символи.
 - ▶ **abc**: Поверніться до текстового запису.
- ▶ Введення спеціальних літер (діакритичні знаки, наприклад умлаути): Натисніть та **утримуйте** відповідні перші літери, виберіть символи зі списку.

Набір латинських символів (за промовчанням):

a ä á à â ã ä å ç c ë é è ê ë i ï í î ï
l ł n ñ ñ o ö ó ò ô õ ø ö s ß ś u ü ú û ü ü
y ÿ ý z ź ź

Набір грецьких символів:

α á ε é η ή ι í ï ï ο ó σ ς υ ú ü ü ω ώ

Набір кирилических символів:

е э ё ё и й ї ї г г ь ь

Оскільки кирилическі символи займають більше місця, наступні літери можна ввести, натискаючи та **утримуючи** виділені жирним символи, наведені нижче. Торкніться потрібного символу.

ц й х ь ж э

- ▶ **🌐** (за потреби торкніться кілька разів): Зміна набору символів або розкладки клавіатури. Є такі варіанти:
 - Латинські символи (за промовчанням) з розкладкою клавіатури QWERTZ (центральна Європа), QUERTY (американська розкладка за промовчанням) і AZERTY (для франкомовних регіонів)
 - Набір грецьких символів
 - Набір кирилических символів

Здійснення викликів

Здійснення зовнішнього виклику

- ▶ Перейдіть на сторінку набору, введіть номер і **коротко** натисніть .

Або:

- ▶ Натисніть та **утримуйте** ; введіть номер.

Набір номера можна скасувати, натиснувши .

Набір номера за допомогою списку повторного набору

- ▶ **Коротко** натисніть клавішу , щоб відкрити список повторного набору.
 - ▶ **Коротко** торкніться запису у списку.

Набір номера за допомогою списку викликів

- ▶ Перейдіть на сторінку повідомлень. ▶ Відкрийте потрібний список.
 - ▶ **Коротко** торкніться запису у списку.

Набір номера за допомогою списку контактів

- ▶ Відкриття списку контактів: На сторінці набору торкніться [ Тел. довідник].

Є такі варіанти.

- ▶ Натисніть . Буде набрано номер за промовчанням із запису, позначеного зеленою крапкою.

Або:

- ▶ Торкніться імені в записі. Буде набрано номер за промовчанням із запису.

Або:

- ▶ Торкніться  біля запису та виберіть потрібний номер у поданні деталей.

Здійснення внутрішніх викликів

Внутрішні виклики на інші трубки, зареєстровані на тій самій базі, є безкоштовними.

- ▶ Відкрийте сторінку набору. ▶ Торкніться [ Внутрішній]. ▶ За потреби виберіть трубку зі списку або торкніться поля **Усі телефонні трубки** (груповий виклик).

Прийняття виклику

- ▶ Натисніть .

Або:

- ▶ Якщо функцію **Автовідповідь** активовано, зніміть трубку із зарядного пристрою.

Або:

- ▶ Gigaset SL910A: Торкніться [ Відп. а/відп.], щоб виконати переадресацію виклику на автовідповідач.

Гучномовець

Якщо хтось слухатиме Вашу розмову, варто попередити про це іншого учасника.

Активация під час набору номера

- ▶ Введіть номер, двічі натисніть .

Переключення між режимом динаміка та режимом «вільні руки»

Під час виклику, встановлення з'єднання, а також під час прослуховування повідомлень автовідповідача (лише для Gigaset SL910A):



- ▶ Натисніть  або торкніться [ "Вільні руки"].

Розташування трубки на зарядному пристрої під час виклику:

- ▶ Натисніть та утримуйте , поміщаючи трубку на зарядний пристрій, і утримуйте клавішу протягом наступних 2 секунд.

Змінення гучності динаміка, режиму «вільні руки» й трубки

Регулюйте гучність поточного режиму («вільні руки», режим динаміка, режим трубки) під час виклику:

- ▶ Торкніться [ **Гучність**] ▶ Відрегулюйте гучність за допомогою клавіш \oplus / \ominus .
- ▶ Якщо трубку підключено: Щоб відрегулювати **Чутливість мікрофона**, за потреби кілька разів торкніться клавіш \oplus / \ominus у другому рядку.
- ▶ У нижній частині дисплея торкніться , щоб зберегти налаштування.
Або: Налаштування зберігається автоматично приблизно за 2 секунди.

Увімкнення та вимкнення мікрофона (відключення мікрофона)

Якщо вимкнути мікрофон під час виклику, абонент перестане Вас чути.

- ▶ Щоб увімкнути або вимкнути мікрофон, торкніться [ Б/зв.].

Контакти (телефонний довідник)

Керування записами у списку контактів

Відкриття списку контактів

- ▶ Клавіша меню . ▶ [Телефон. довідник] або
- ▶ Торкніться [Довідник] на сторінці набору або під час виклику.

Створення нового запису

- ▶ Відкрийте список контактів. ▶ Торкніться [Створити]. ▶ Введіть компоненти запису (торкніться біля потрібного компонента).
 - ▶ Підтвердьте компонент, за потреби вибравши або [Вибрати].
- ▶ Додавання зображення абонента:
 - ▶ Торкніться . ▶ Виберіть зображення за допомогою клавіш / і торкніться [Вибрати].
- ▶ Торкніться [Зберегти].

Значком виділено стандартний номер запису, який автоматично вибирається, коли Ви торкаєтеся запису у списку контактів.

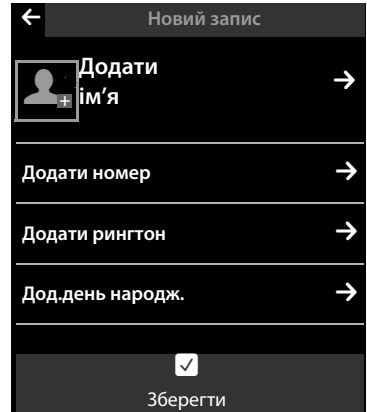

Перегляд записів

- ▶ Відкрийте список контактів. ▶ Торкніться біля запису, щоб відкрити подання деталей.





Редагування записів

- ▶ Торкніться [Правка] в поданні деталей.
 - Редагувати/видалити ім'я, прізвище або номер: ▶ Торкніться ▶ За потреби торкніться відповідного поля. ▶ Введіть/відредагуйте ім'я/номер. ▶ Підтвердьте, вибравши .
 - Призначення мелодії дзвінка VIP або видалення дня народження: ▶ Торкніться поруч із полем Додати рингтон/Дод.день народж. ▶ Торкніться [Без мелодії]/ [Без дн.нар.].
 - Видалення призначення зображення абонента: ▶ Торкніться зображення абонента. ▶ Торкніться [Без зображ.].
 - Редагування стандартного номера: ▶ Щоб активувати номер, відмінний від стандартного, торкніться поруч із цим номером.
 - ▶ Торкніться [Зберегти].

Видалення запису

- ▶ Торкніться [ **Видалити**] в поданні деталей. ▶ Натисніть **Так** для підтвердження.

Видалення всіх записів у списку контактів:

- ▶ Клавіша меню  ▶ Сторінка меню **Налаштування** ▶ [ **Система**] ▶ (Прокрутіть, якщо потрібно) ▶ Поряд із полем **Очищення списку** торкніться  ▶ Поряд із полем **Тел. довідник** торкніться  ▶ Підтвердьте, вибравши **Так**.

Перенесення запису або списку контактів на іншу трубку

- ◆ Обидві трубки (та, з якої надсилаються контакти, і та, на яку вони надсилаються) мають бути зареєстровані на одній базі.
- ◆ Інша трубка та база можуть надсилати й отримувати записи зі списку контактів.



Перенесення окремих записів

- ▶ Відкрийте подання деталей запису. ▶ Торкніться [ **Копія**].
 - ▶ Виберіть серед наданих варіантів **Внутрішня телефон. трубка**. Виберіть трубку-одержувач.

Перенесення всього списку контактів

- ▶ Відкрийте список контактів. ▶ Торкніться [ **Коп. список**].
 - ▶ Виберіть серед наданих варіантів **Внутрішня телефон. трубка**. ▶ Виберіть трубку-одержувач.

Додавання до списку контактів номера, що відображається

- ▶ Торкніться [ **Коп. номер**]. Є такі варіанти.
 - Створення нового запису (→ стор. 31): ▶ Торкніться [ **Створити**]. Номер буде скопійовано як перший номер запису з типом номера **Домашній**.
 - Додавання номера до існуючого запису:
 - ▶ Відкрийте подання деталей запису. ▶ Торкніться **Додати**. Номер буде введено з типом номера **Домашній**.
 - Або:
 - ▶ Виберіть номер, який потрібно перезаписати. ▶ Торкніться **Так**.

Настроювання швидкого набору та ярликів швидкого набору

Є два варіанти.

- ◆ Створити для кожного номера символ на (власній) сторінці з можливістю настроювання.
- ◆ Перенести номер до ярликів швидкого набору.

Створення значка швидкого набору на сторінці з можливістю настроювання

- ▶ Відкрийте сторінку з можливістю настроювання та почніть настроювання (натисніть та утримуйте дисплей). ▶ Перетягніть значок  з панелі вибору на сторінку. ▶ Виберіть запис зі списку контактів. ▶ Для запису, що містить кілька номерів, відкриється подання деталей. Виберіть номер телефону.



На сторінці з можливістю настроювання буде створено значок швидкого набору. Номер не вводиться в ярлики швидкого набору.



Набір номера: ▶ Торкніться значка ярлика швидкого доступу на сторінці з можливістю настроювання.



Видалення швидкого набору: ▶ У режимі настроювання перетягніть на панель вибору значок швидкого набору, який потрібно видалити. Запис у списку контактів не зміниться.

Перенесення номера телефону в ярлики швидкого набору

Ярлики швидкого набору можуть містити максимум 7 записів.

- ▶ Перейдіть на сторінку набору й торкніться [ Шв. набір]. ▶ Торкніться [ Створити]. ▶ Виберіть запис зі списку контактів. ▶ Якщо запис містить кілька номерів, відкрийте подання деталей і виберіть номер телефону.

Набір номера: ▶ Відкрийте сторінку набору й торкніться [ Шв. набір]. ▶ Виберіть запис. ▶ Натисніть .

Видалення записів: ▶ Торкніться [ Видалити]. ▶ Торкніться всіх записів, які буде видалено, по черзі, а потім [ Видалити].

Зверніть увагу

Якщо змінити або видалити номер у списку контактів, його буде автоматично видалено зі списку швидкого набору.

СМС (текстові повідомлення)





Щоб використовувати функції СМС, потрібно виконати такі попередні умови.

Попередні умови:

- ◆ Визначення лінії абонента (CLIP) увімкнено.
- ◆ Ваш постачальник послуг мережі підтримує послугу СМС у межах мережі стаціонарної лінії.
- ◆ Введено номер телефону принаймні одного центру СМС (→ стор. 35).
- ◆ Щоб отримувати СМС-повідомлення, потрібно, щоб постачальник послуг мережі Вас зареєстрував.
Зазвичай це відбувається автоматично під час надсилання першого текстового повідомлення.

Написання та надсилання текстових повідомлень

Система може надсилати **пов'язане** СМС (яке містить до чотирьох окремих повідомлень) як одне повідомлення.

Написання СМС: ▶ Клавіша меню  [ **Написати SMS**]. ▶ Торкніться поля **Кому**.
▶ Введіть номер одержувача з **телефонним кодом**. ▶ Підтвердьте, вибравши .
▶ Торкніться поля **Повідомлення**. ▶ Введіть текст СМС. ▶ Підтвердьте, вибравши .







Надсилання СМС: ▶ Торкніться [ **Відправ.**].

Зверніть увагу





- ◆ Якщо текст СМС повністю не відображається, його можна прокручувати вгору та вниз.
- ◆ Розташування курсора в тексті: торкаючись лівої половини слова, можна помістити курсор і ввести новий текст перед цим словом. Торкаючись правої половини слова, можна помістити курсор і відповідно ввести новий текст після цього слова.
- ◆ **Надсилання СМС-повідомлень** може потребувати **додаткових витрати**. Зверніться до свого постачальника послуг мережі.

Отримання, читання та керування СМС-повідомленнями

Отримані текстові повідомлення зберігаються у списку вхідних повідомлень. Якщо текстові повідомлення зберігаються в цьому списку, на екрані очікування на сторінці повідомлень відобразиться символ .



- ▶ Відкрийте сторінку повідомлень. ▶ Торкніться символу . ▶ Торкніться  біля запису текстового повідомлення. Є такі варіанти.
 - [ **Відповісти**]: Написати та надіслати СМС одержувачу.
 - [ **Правка**]: Редагувати текст СМС і повернути його відправнику.
 - [ **Видалити**]: Видалити СМС.
 - Натисніть : Виклик відправника СМС.
 - **Торкніться відправника або номера в текстовому повідомленні**: Виклик на номер або збереження у списку контактів. Номер не має містити пробіли або спеціальні символи.

Видалення всього вмісту вхідних СМС і списку чернеток:

- ▶ Клавiша меню  ▶ Сторiнка меню **Налаштування** ▶ [ Система] ▶ (Прокрутiть, якщо потрібно) ▶ Поряд iз полем **Очищення списку** торкнiться  ▶ Торкнiться  поряд iз полем **СМС** ▶ Пiдтвердiть, вибравши **Так**.

Центр СМС





Щоб користуватися функцiєю СМС, потрібно зберегти на пристрої номер телефону принаймнi одного центру СМС.

- ▶ Перевiрте **Центр надсил. активний:** ▶ Клавiша меню  ▶ Сторiнка меню **Налаштування** ▶ [ Центри SMS-послуг]

Дiзнайтеся номер телефону центру СМС у Вашого постачальника послуг.

Ви отримуєте СМС-повiдомлення з **кожного** введеного центру СМС, поки вони зареєстрованi у свого постачальника послуг. Ви надсилаєте СМС-повiдомлення через центр СМС, введений як активний центр надсилання.

Введення або змiна центру СМС, налаштування центру надсилання

- ▶ Клавiша меню  ▶ Сторiнка меню **Налаштування** ▶ [ Центри SMS-послуг] ▶ Поруч iз центром СМС торкнiться  ▶ Введiть номер телефону центру СМС ▶ Пiдтвердiть, вибравши .
- ▶ За потреби повторiть процедуру для iнших центрiв СМС.
- ▶ **Визначення поля Центр надсил. активний:** У верхнiй частинi дисплея торкнiться номера центру СМС (1–4), який потрібно використати як центр надсилання. Для центрiв СМС вiд 2 до 4 налаштування застосовується лише до наступного СМС.

Звернiть увагу

Якщо Ви узгодили звичайний тариф мережi стацiонарної лiнii з оператором мережi, платнi номери з кодом набору 0900 будуть часто блокуватися. Якщо в такому разi ввести номер 0900 для сервісного центру СМС, Ви не зможете надсилати текстові повiдомлення зi свого телефону.

Кімнатний монітор

Коли увімкнено кімнатний монітор, збережений номер виклику (внутрішній або зовнішній) набирається, щойно поблизу трубки буде зафіксовано певний рівень шуму.

Вхідні виклики відображаються тільки на дисплеї, освітлення зменшується до 50 %. Вібросигнал, мелодії дзвінка, сигнали повідомлень і пошуку вимкнено.

Обережно!

- ◆ Завжди перевіряйте функцію, коли вмикаєте пристрій (чутливість до шуму, зв'язок із зовнішнім номером). Зверніть увагу на те, що кімнатний монітор активується лише через 20 секунд після ввімкнення.
- ◆ Помістіть трубку в зарядний пристрій так, щоб передня частина з мікрофоном була повернута до дитини, а відстань між трубкою та дитиною не перевищувала 1–2 метри.
- ◆ Не можна вмикати автовідповідач на апараті, якому належить номер виклику.

Змінення налаштувань:

- ▶ Клавіша меню . ▶ На вкладці [**Контроль дитини**] торкніться [**Правка**].
- ▶ Виберіть чутливість (**Гучно** або **Тихо**) і номер призначення для виклику кімнатного монітора (**Зовнішній** або **Внутрішній**). Торкніться поруч із полем **Номер**. ▶ Введіть номер призначення або виберіть внутрішній номер. ▶ Підтвердьте, вибравши .
- ▶ Торкніться [**Зберегти**].

Увімкнення кімнатного монітора: ▶ Клавіша меню . ▶ [**Контроль дитини**]
▶ Торкніться клавіші праворуч.

Прийняття виклику: ▶ На телефоні або трубці призначення виклику натисніть клавішу прийняття або підніміть слухавку.

Скасування виклику: ▶ Натисніть .

Вимкнення кімнатного монітора: ▶ На трубці, на якій активовано кімнатний монітор, торкніться клавіші ліворуч.

Календар





Можна встановити нагадування про приблизно **100 зустрічей**. Дні народження, збережені у списку контактів, переносяться в календар. Поточну дату виділено в календарі. Дні, на які призначено зустрічі, позначаються кольоровими смужками.

Збереження зустрічей в календарі

Необхідна умова: дату й час має бути встановлено заздалегідь.





- ▶ Клавіша меню . ▶ [**Календар**]. ▶ Торкніться / , щоб вказати місяць. ▶ Торкніться дня, а потім [**Створити**]. ▶ Введіть ім'я, час зустрічі та нагадування. ▶ Торкніться / поруч із полем **Звуков. сигнал**, щоб увімкнути або вимкнути звуковий сигнал.
- ▶ Торкніться [**Зберегти**].

Налаштування тонів і гучності сигналу нагадування

- ▶ Клавіша меню . ▶ Сторінка меню **Налаштування**. ▶ [ **Налаштування аудіо**] ▶ Торкніться  поруч із полем **Сигнал нагадування**. ▶ Встановіть гучність і мелодію. ▶ Збережіть і поверніться за допомогою 

Будильник

Необхідна умова: дату й час має бути встановлено заздалегідь.

- ▶ Відкрийте сторінку стану. ▶ Торкніться  **Будильник**.
- ▶ Торкніться [ **Правка**], щоб змінити налаштування будильника.
- ▶ Вкажіть час пробудження в годинах і хвилинах.
- ▶ Торкніться днів тижня, в які має лунати сигнал будильника (помаранчевий колір = вибрано).
- ▶ Торкніться  поруч із полем **Мелодія**. ▶ Виберіть мелодію дзвінка для сигналу будильника. ▶ Збережіть і поверніться за допомогою 
- ▶ Торкніться клавіші, щоб увімкнути або вимкнути будильник.
- ▶ Торкніться [ **Зберегти**].

Вимкнення сигналу пробудження та повторення після паузи (режим повторення)

Необхідна умова: Сигнал пробудження лунає з трубки.

- ▶ **Вимкнення:** Торкніться **Вимк.**
- ▶ **Режим повтору сигналу будильника:** Торкніться **Повт.буд.** Сигнал пробудження буде повторено через 5 хвилин. Після другого повторення сигнал пробудження буде деактивовано повністю.

ECO DECT – Зменшення потужності передачі сигналу (випромінювання)

Початково на пристрої встановлюється максимальний діапазон. Це гарантує оптимізоване бездротове керування. Потужність передачі сигналу можна зменшити ще більше, виконавши такі дії.

Скорочення діапазону – Зменшує потужність передачі сигналу до 80 %

- ▶ Відкрийте сторінку стану. ▶ Використайте клавішу поруч із полем  **Макс.віддал.**, щоб увімкнути або вимкнути функцію.

Повне вимкнення бездротових сигналів бази в режимі очікування (Екон. режим+)

- ▶ Відкрийте сторінку стану. ▶ Використайте клавішу біля  **Без випромін.**, щоб увімкнути або вимкнути функцію (on = бездротову передачу сигналу вимкнуто).





Пристрої Bluetooth

На трубці можна зареєструвати до 5 пристроїв для передавання даних (ПК, КПК, мобільний телефон) та одну гарнітуру Bluetooth. Відстань до пристрою Bluetooth не має перевищувати 10 м.

- ▶ Відкрийте сторінку стану. ▶ Торкніться  Bluetooth. Відобразиться сторінка Bluetooth (→ зображення) ▶ Увімкніть або вимкніть Bluetooth за допомогою перемикача поруч із полем **Активізація**.

Пошук і визнання надійності пристроїв Bluetooth



Пошук починається одразу після відкриття сторінки Bluetooth та активації Bluetooth.

- ▶ Торкніться  поруч із полем **Знайдені пристрої**.
 - ▶ Виберіть пристрій. ▶ Торкніться [  **Довір.прис.**]. ▶ За потреби введіть PIN-код пристрою. ▶ Підтвердьте, вибравши .

Керування відомими (надійними) пристроями

- ▶ Торкніться  поруч із полем **Відомі пристрої**.

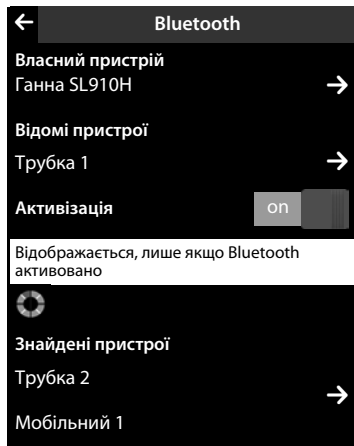

Доступні такі можливості.

- ◆ **Скасування реєстрації (видалення) пристроїв:**
 - ▶ Торкніться [ **Видалити**]. ▶ Торкніться напроти кожного пристрою, реєстрацію якого потрібно скасувати. ▶ Торкніться [ **Видалити**]. ▶ Підтвердьте, вибравши **Так**.
- ◆ **Змінення імені пристрою:**
 - ▶ Виберіть пристрій. ▶ Введіть або змініть ім'я. ▶ Підтвердьте, вибравши .



Відхилення або підтвердження незареєстрованого пристрою Bluetooth

Незареєстрований пристрій Bluetooth намагається встановити з'єднання (встановлення зв'язку).

- ◆ **Відхилення:** ▶ Торкніться  або натисніть .
- ◆ **Підтвердження:** ▶ Введіть PIN-код пристрою. ▶ Підтвердьте, вибравши .
 - ▶ Торкніться **Так**, щоб додати до списку **Відомі пристрої** або
 - ▶ Торкніться **Ні**, щоб використовувати пристрій тимчасово.

Змінення Bluetooth-імені трубки

- ▶ Торкніться  поруч із полем **Власний пристрій**. ▶ Змініть ім'я та підтвердьте, вибравши .

Служба підтримки клієнтів

Крок за кроком до вирішення Ваших проблем – разом зі службою підтримки Gigaset
www.gigaset.com/service



Після покупки телефону Gigaset зареєструйте його на сайті:

www.gigaset.com/register

Ваш особистий рахунок клієнта забезпечує швидкий доступ до наших консультантів, онлайн-форуму та багато чого іншого.



Відвідайте сайт нашої служби підтримки:

www.gigaset.com/service

- ◆ Запитання та відповіді
- ◆ Безкоштовне програмне забезпечення та посібники користувача
- ◆ Перевірки на сумісність



Зверніться до працівників нашої служби підтримки:

Не знайшли вирішення в розділі питань і відповідей?
 Ми з радістю допоможемо Вам..

... за електронною поштою: www.gigaset.com/contact

... за телефоном:

Тут Ви можете отримати пораду від фахівця щодо встановлення, роботи та налаштування:

+380-44-451-71-72

При зверненні до служби підтримки тримайте наготові документи, які підтверджують Вашу покупку.

Зверніть увагу! Якщо телефон Gigaset придбано не в авторизованого дилера на території України, він може не повністю відповідати вимогам державної телефонної мережі. На коробці біля логотипу SE чітко вказано, для яких країн розроблено обладнання. Якщо обладнання експлуатувалося неналежним чином без дотримання цієї поради та інструкцій, описаних в посібнику користувача й на самому пристрої, це може вплинути на умови гарантійного обслуговування (ремонт або обмін продукції).

Для обслуговування за гарантією покупець виробу повинен пред'явити чек, який підтверджує дату покупки (дата, з якої починається гарантійний термін) та тип придбаних товарів.

Гарантійні зобов'язання виконуються тільки за наявності правильно і чітко заповненого Гарантійного Талону із зазначенням назви, моделі виробу, дати його продажу, гарантійного терміну, назви, адреси та чіткого штампу фірми-продавця.

Дозвіл на експлуатацію

До уваги взято вимоги конкретної країни.

Ця компанія Gigaset Communications GmbH заявляє, що цей пристрій відповідає основним вимогам та іншим відповідним положенням директиви 1999/5/EC.

Копія сертифіката відповідності вимогам доступна в Інтернеті за адресою:

www.gigaset.com/docs

CE 0682  004

Алфавітний покажчик

А

Автовідповідач	22
видалення повідомлень	23
відтворення повідомлень	23
запис особистого оголошення/ сигнального повідомлення	22
записування	24
регулювання часу	22
увімкнення/вимкнення	22
Автовідповідь	20, 29
Адаптер живлення	4
Активізація/деактивізація	
автовідповідача	23
кімнатного монітора	36
функції	27
Bluetooth	38
Акумулятор	
вставлення	8
заряджання	8

Б

База	
варіанти 1 і 2	2
налаштування	5, 9
підключення до джерела живлення/ телефонної мережі	6
прикріплення до стіни	7
Блокування	
автоматичне	25
увімкнення/вимкнення	25
Блокування дисплея	
автоматичне	25
увімкнення/вимкнення	25
Блокування клавіш	
автоматичне	25
увімкнення/вимкнення	25
Будильник	37

В

Введення діакритичних символів	28
Введення спеціальних букв	28
Введення спеціальних символів	28
Введення тексту	28
Введення умлаутів	28

Вертикальне прокручування	26
Верхній/нижній регістр	28
Видалення	
запису о списку контактів	32
оголошення для автовідповідача	22
повідомлення (автовідповідач)	23
швидкого набору	33
Видалення (текстове повідомлення) ..	34
Виклик	2
внутрішній	29
записування	24
зовнішній	29
переадресація (автовідп.)	24
переспрямування (автовідп.)	24
прийняття	29
прийняття з автовідповідача	24
Виклики	
внутрішні	29
Використання списку повторного набору	29
Вимкнення	
автовідповідача	22
двостороннього записування	24
Вимкнення модуля бездротового з'єднання	37
Виправлення записів із помилками ..	28
Виправлення запису з помилками	28
Випромінювання	37
Відключення мікрофона трубки	30
Відкриття вкладеного меню	27
Відкриття/закриття кришки акумулятора	8
Відтворення	
оголошення (автовідповідач)	22
повідомлення (автовідповідач)	23
Вміст комплекту	5
Внутрішній виклик	29
Встановлення зустрічі	36
Г	
Гучність	
режим «вільні руки»/гучність динаміка трубки	30
Гучність динаміка	30
Гучність режиму «вільні руки»	30
Гучномовець	30

Д

Датчик відстані	1
Датчик відстані	див. Плакат, 25
День народження	31
збереження у списку контактів	31
Діапазон зменшення	37
Діапазон дії	5
Довжина повідомлення (автовідп.)	23
Довідка	39
Дозвіл на експлуатацію	40

Е

Економ. режим + (вимкнення модуля бездротового з'єднання)	37
Елементи інтерфейсу користувача	27

З

Запис оголошень (автовідповідач)	22
Запис у списку контактів	31
Записування двостороннє записування	24
Записування (автовідп.)	24
Зарядний пристрій (трубка) налаштування	5
Затримка дзвінка автовідповідача	23
автоматична	20, 29
Здійснення викликів внутрішні	29
зовнішні	29
прийняття виклику	29
Здійснення виклику зовнішній	29
Здійснення внутрішніх викликів	29
Змінення імені пристрою (Bluetooth) ..	38
Змінення налаштувань елементи інтерфейсу користувача ..	27
Значки панель параметрів	16
Значки дисплея	16
Значок швидкого набору	33
Зовнішній виклик переадресація на автовідповідач ...	24

І

Індикатор повідомлення	1
------------------------------	---

К

Календар	36
Кімнатний монітор	36
Клавіша завершення, див. Клавіша завершення виклику/завершення Клавіші	
клавіша виклику (база)	2
клавіша завершення виклику/завершення	див. Плакат, 1
клавіша меню	див. Плакат, 1
клавіша розмови	див. Плакат, 1
трубки	1
Контакти	31
видалення запису	32
відкриття	29, 31
збереження днів народження	31
збереження запису	31
керування записами	31
копіювання номера надсилання запису або списку на трубку	32
надсилання на трубку	32
створення запису	31
Контакти заряджання	1
Користування телефоном	25

М

Майстер установки	9
Медичне обладнання	4
Мелодія дзвінка VIP	31
Меню налаштувань	17

Н

Набір номера за допомогою поля вибору	29
за допомогою списку контактів	29
за допомогою списку повідомлень ..	29
за допомогою списку повторного набору	29
Набір символів грецькі	28
змінення	28
кирилиця	28
розкладка клавіатури	28

Надсилання	
запису зі списку контактів	
на трубку	32
СМС	34
усього списку контактів на трубку ..	32
Налаштування	
бази	5
трубки	7
Налаштування головного меню	17
Налаштування дати	9
Налаштування країни	9
Налаштування меню	17
Налаштування мови дисплея	9
Налаштування телефонного коду	9
Налаштування часу	9
Написання (СМС)	34
Настроювання швидкого набору	33
Нижній/верхній регістр	28
Номер	
збереження у списку контактів	31
копіювання до списку контактів	32
номер за промовчанням	29, 31
номери введення	28
призначення для кімнатного монітора	36
О	
Область переходів	1
Огляд	
параметри налаштування	17
телефон і керування	див. Плакат
Оголошення (автовідповідач)	22
П	
Панель параметрів	26
відображення/приховання	26
значки	16
Параметр	27
Параметри	26
Параметри налаштування	
автовідповідача	22
огляд	17
Переадресація виклику	
на автовідповідач	24
Перемикач	27
Переспрямування (автовідп.)	24
Підставка для зарядного пристрою (трубка)	
приєднання	7
Повідомлення	
видалення (автовідп.)	23
відтворення (автовідп.)	23
Поля вибору	27
Початок роботи	5
Пошук пристроїв Bluetooth	38
Правила техніки безпеки	4
Префікс для телефонного коду	13
Приєднання кабелю електричного живлення	6
Приєднання телефонного кабелю	6
Прикріплення бази до стіни	7
Пристрій	
визнання надійності (Bluetooth)	38
відхилення (Bluetooth)	38
змінення імені (Bluetooth)	38
реєстрація (Bluetooth)	38
Прокручування	
в списках	26
вертикальне	26
горизонтальне	26
Р	
Регіональний префікс	13
Регулювання часу (автовідп.)	22
Реєстрація трубки	9
Режим динаміка	30
Режим повторення (будильник)	37
Режим реєстрації	2
Роз'єм телефону міні-USB	1
Роз'єм телефону USB	1
Розкладка клавіатури	28
Рядок стану	1
С	
Сенсорний екран	1
використання	25
Сигнал будильника	37
Сигнал нагадування	37
Синхронізація контактів	14
Синхронізація контактів Google	14
Синхронізація хмари	14
Служба підтримки клієнтів	39
Слухові апарати	4
СМС	34
активне надсилання	35
надсилання	34
написання	34

Алфавітний покажчик

Список	
вибір запису	25
відомих пристроїв (Bluetooth)	38
очищення	23, 32, 35
прокручування	26
Список вхідних повідомлень (СМС)	34
Список повідомлень	29
Стан очікування	
повернення	25
трубки	див. Плакат
Сторінка з можливістю настроювання	33
Сторінка набору (екран очікування)	29
Стрілка на панелі параметрів	26
Т	
Текстове повідомлення, див. СМС	
Трубка	
використання кімнатного монітора	36
відключення мікрофона	30
гучність гучномовця	30
гучність динаміка	30
налаштування	7, 9
приєднання підставки для зарядного пристрою	7
реєстрація	9
стан очікування	14, 25
увімкнення/вимкнення	25
У	
Увімкнення	
автовідповідача	22
двостороннього записування	24
Увімкнення/вимкнення	
автовідповідача	23
будильник	37
функції	27
Увімкнення/вимкнення блокування	
клавіатури та дисплея	1
Увімкнення/вимкнення мікрофона	
(трубка)	30
Ф	
Фільтрація викликів під час запису	
(автовідп.)	23
Функція	
активація/деактивація	27
вибір	25
функція «Назад»	27
Ц	
Центр СМС	
зміна номера	35
налаштування	35
Ч	
Чутливість мікрофона	30
Я	
Якість запису (автовідп.)	23
Ярлик швидкого набору	33
В	
Bluetooth	
активація	38
відомі пристрої	38
відхилення пристрою	38
змінення імені пристрою	38
надійні пристрої	38
реєстрація пристрою	38
Е	
ECO DECT	37

Усі права захищені. Ми залишаємо за собою право вносити зміни.

Issued by

Gigaset Communications GmbH
Frankenstr. 2a, D-46395 Bocholt

© Gigaset Communications GmbH 2013

Subject to availability.

All rights reserved. Rights of modification reserved.

www.gigaset.com