

Gigaset

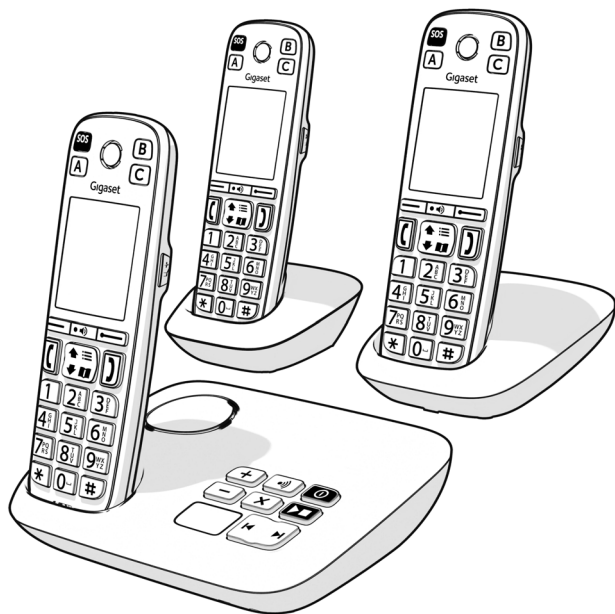

EASY 500
EASY 500 A
EASY 500 HX

Aktuální verzi návodu k obsluze
najdete zde

www.gigaset.com/manuals



Obsah

Znázornění v návodu k obsluze	5
Přehled nabídky	6
Přehled	9
Základna se záznamníkem	9
Základna bez záznamníku	10
Sluchátko	11
Bezpečnostní pokyny	13
Uvedení do provozu	15
Obsah balení	15
Připojení základny	17
Připojení nabíječky	19
Uvedení sluchátka do provozu	20
Tísňové volání SOS	22
Ovládání telefonu	24
Seznámení s telefonem	24
Telefonování	27
Funkce specifické pro poskytovatele služeb (síťové služby)	30
Výpisy hovorů	37
Výpisy hovorů	37
Telefonní seznamy	39
Kontakty v telefonním seznamu	39
Záznamník a ohlašovací zpráva	42
Aktivace/deaktivace záznamníku	42
Nastavení síťového záznamníku	42
Ovládání pomocí sluchátka	43
Ohlašovací zpráva	45
Záznamy	48
Změna jazyka hlasového průvodce a standardní ohlašovací zprávy	49

Další funkce	50
Přidání dalších zařízení	50
Monitorování místnosti	52
ECO DECT	53
Ochrana před nevyžádanými hovory	54
Nastavení na sluchátku	56
Nastavení data a času	56
Jazyk displeje	56
Země	57
Tlačítko zesílení zvuku	57
Vyzvánění a signály	58
Displej	61
Telefonování	63
Systém	65
Usnadnění ovládání	68
Tlačítka přímé volby	68
Ohlašovací zprávy	70
Jas	72
Signál LED volání	73
Vážný volající	73
Jednoduché menu	74
Povolení vypnutí sluchátka	75
Přímé volba pro případ nouze (pro EASY 500 a EASY 500HX na jednom směrovači)	75
Přímá volba pro případ nouze (pro EASY 500A)	78

Příloha	80
Zákaznický servis a podpora	80
Doporučení výrobce	80
Technické údaje	88
Symboly	92
Rejstřík	94







Ne všechny funkce popsané v tomto návodu k obsluze jsou dostupné ve všech zemích a u všech provozovatelů sítě.

Znázornění v návodu k obsluze

Tato kapitola popisuje obrázky použité v tomto návodu k obsluze a jejich význam.

Symbyoly

	Výstrahy, jejichž nerespektování může způsobit zranění osob či poškození zařízení.
	Důležité informace k funkcím a správnému zacházení nebo k funkcím, jejichž užívání je zpoplatněno.
	Předpoklad pro provedení následující akce.
	Další užitečné informace.

Kroky postupu

- 1 První krok postupu.
- 2 Další kroky postupu.
 - ▶ Výsledek postupu.

Zobrazené texty



Zobrazené texty jsou texty, které se zobrazují na displeji sluchátka. Zobrazené texty jsou zobrazeny tučně.

Příklad:

Stiskněte dialogové tlačítko **OK**.

Ovládací tlačítko

Zobrazení ovládacích tlačítek v návodu k obsluze:

-  Stiskněte tlačítko "nahoru".
-  Stiskněte tlačítko "dolů".
-  Stiskněte tlačítko "nahoru" nebo "dolů".

Přehled nabídky

1 Menu otevřete stisknutím ovládacího tlačítka  v nečinném stavu.



Adresář mikrotelef.



Seznamy volání

Sezn.opak.volby

Všechna volání

Přijatá volání

Zmeškaná volání



Záznamník

Přehrát zprávy

Aktivace

Přijmout a zazn.

Ohlášení

Záznamy

Prověření volání

Síťový memobox

Jazyk



Nastavení zvuku

Hlasitost přen. č.

Hlasitost handsfree

Vyzvánění (přen.č.)

Zvukové profily

Vyzvánění (zákl.)

Hlasitost

Melodie

Profily sluchátek

Profily handsfree

Upozorňující tóny
Melodie při ček.

Tóny kláves
Potvrzení
Baterie
Mimo dosah



Dostupnost
Klávesy přímého vyt.
Akustika
Jas
Sign.volání indik.
Snadná nabídka
Vypnutí sluchátka

Kláv. vytáč. hov.
Jazyk hlas. čtení
ID volajícího
Tel. s. ozn. hovorů

Snadná nabídka
Seznam nabídky



Bezpečnost
Ochrana příchoz. h.
Nadřízený hovor
Sledování zvuku
Důvěřih. volající
Vyp.vyzv.an.vol.

Černá listina
Anonymní hovory
Sluchátko
Aktivace
Bílý seznam
Aktivace
Odeslat alarm na
2-směrný hovor
Citlivost



Nastavení vol. pomoci

Aktivace



Nastavení

Datum/čas

Displej

Spořič displeje

Velké písmo

Barev. schéma

Podsvícení

Jazyk

Země

Přihlášení

Přihlásit přen.část

Původní registrace

Odhlásit přen.část

Telefonie

Aut.příjem vol.

Přístupový kód

Druh volby

Opakování volby

Systém

Obn.nast.přen.č.

Obn. nast. zákl.

Šifrování

PIN systému

ECO DECT

Maximální dosah

Žádný signál



Výběr služeb

Další anon. hovor

Přesměrovat volání

Čekající volání

Vš. anon. hovory

Zpět.volání vyp.

Přehled

Základna se záznamníkem

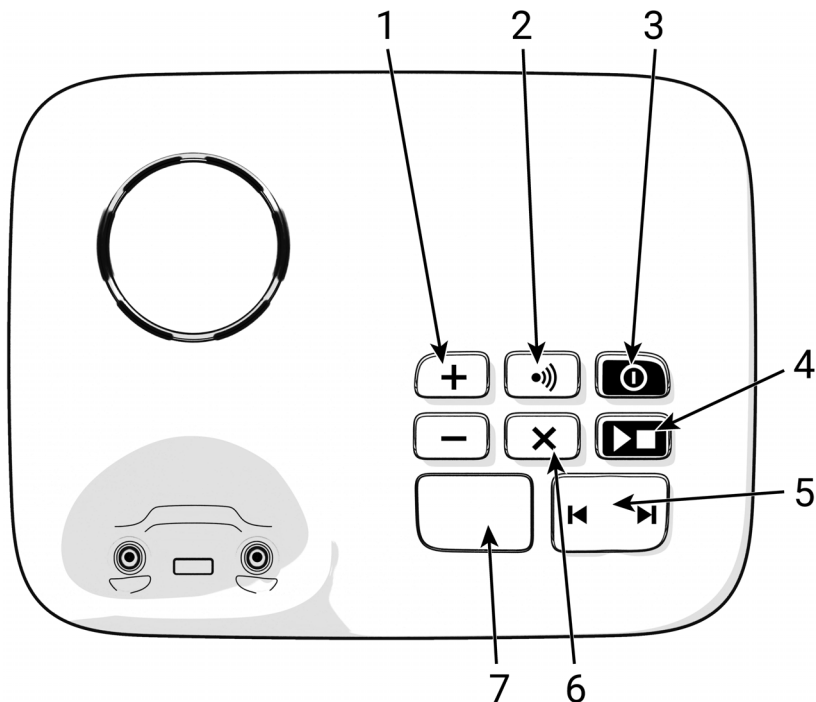

1 Tlačítka hlasitosti

Při přehrávání:

Změna hlasitosti řeči.

2 Tlačítko přihlášení/paging

Vyhledání sluchátek (paging)

Přihlášení sluchátka

3 Tlačítko zapnutí/vypnutí

Zapnutí/vypnutí záznamníku

4 Tlačítko přehrávání/zastavení

Přehrávání nových zpráv

Žádné nové zprávy:

Přehrávání starých zpráv nebo zrušení přehrávání.

5 Tlačítko vpřed/vzad

Během přehrávání zpráv:

Během přehrávání (po 5 s):

Během přehrávání (do 5 s):

Přejděte k další zprávě.

Skok na začátek zprávy.

Přechod na předchozí zprávu.

6 Tlačítko mazání

Při přehrávání:

Smazání aktuální zprávy.

7 Displej

Pokud svítí:

Záznamník je zapnutý. Zobrazí se počet uložených zpráv.

Bliká symbol 00:

Linka je obsazená.

Pomalou bliká:

K dispozici jsou nové zprávy.

Zobrazí se počet nových zpráv.

Rychlé bliká symbol 99:

Záznamník je plný.



Pokud je záznamník obsluhován ze sluchátka nebo pokud se nahrává zpráva (bliká symbol 00), není možné jej obsluhovat prostřednictvím kolébky.

Základna bez záznamníku

1 Tlačítko přihlášení/paging

Vyhledání sluchátek (paging)

Přihlášení sluchátka

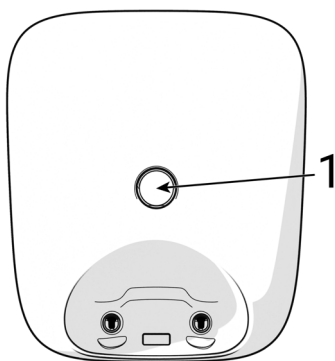

Sluchátko

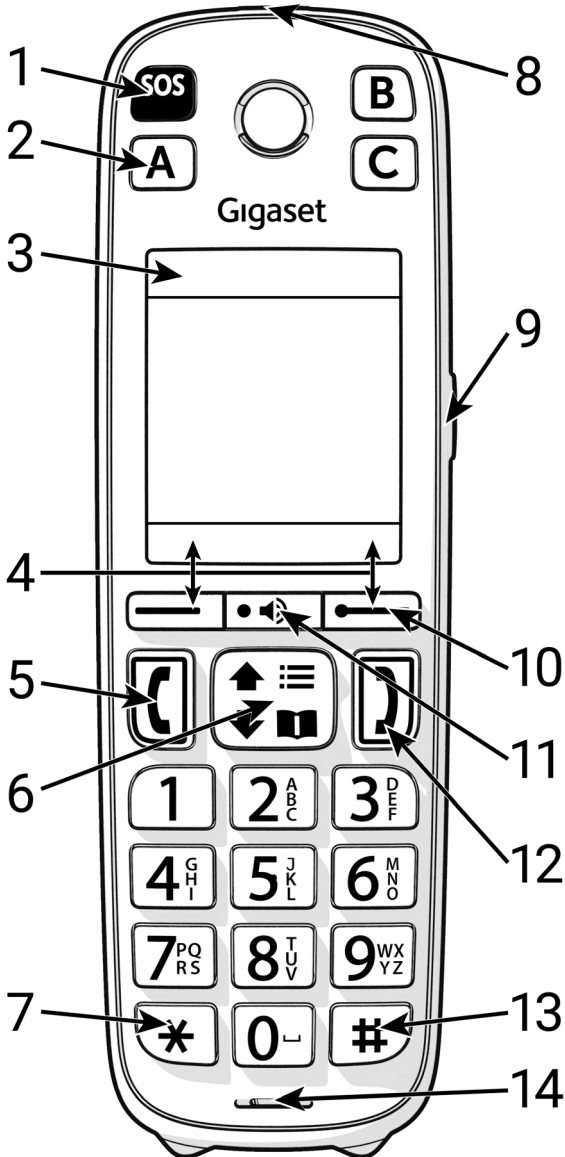

1 Tlačítko SOS

Pokud svítí: Je aktivována funkce SOS.

2 Tlačítka přímé volby A až C

3 Stavový řádek

Symboły zobrazují aktuální nastavení a provozní stav telefonu.

4 Dialogová tlačítka

Různé funkce, v závislosti na situaci při obsluze

5 Tlačítko přijetí hovoru

Přijetí hovoru; vytočení zobrazeného čísla

6 Ovládací tlačítko / tlačítko nabídky

 Otevření nabídky

 Otevření telefonního seznamu

Procházení nabídek a zadávacích polí

Vyvolání funkcí

7 Tlačítko s hvězdičkou

zobrazení tabulky speciálních znaků

8 Signální světlo (LED)

Pokud bliká: příchozí hovor nebo zahájené volání pomoci

9 Tlačítko zesílení zvuku

Zapnutí/vypnutí funkce zesílení zvuku (extra hlasité sluchátko) během hovoru

10 Tlačítko zpráv

Přístup k seznamům hovorů a zpráv

Pokud bliká: Nová zpráva nebo nové volání

11 Tlačítko hlasitého odposlechu

Přepínání mezi režimem sluchátka a handsfree; přijetí hovoru; vytočení zobrazeného čísla

Pokud svítí: hlasité telefonování je zapnuté

Pokud bliká: příchozí hovor

12 Tlačítko zavěšení

Ukončení hovoru; zrušení funkce; o úroveň zpět

13 Tlačítko s křížkem

Přepínání mezi psaním velkých a malých písmen a číslic

14 Mikrofon

Bezpečnostní pokyny



Než začnete zařízení používat, přečtěte si bezpečnostní pokyny a návod k obsluze.



Přístroj nefunguje při výpadku elektrického proudu. Nelze uskutečňovat ani žádná tísňová volání.



Vkládejte pouze dobíjecí baterie, které odpovídají příslušné specifikaci (viz seznam schválených akumulátorů → www.gigaset.com/service), v opačném případě nelze vyloučit závažné poškození zdraví. Viditelně poškozené baterie se musí vyměnit.



Sluchátko lze provozovat pouze s uzavřeným krytem akumulátoru.

Ujistěte se, že baterie nemohou být zkratovány předměty v prostoru pro baterie.



Nepoužívejte přístroje v prostředí, kde hrozí nebezpečí výbuchu, například v lakovnách.



Tyto přístroje nejsou chráněny proti stříkající vodě. Nenechávejte je proto ve vlhkých místnostech, jako jsou např. koupelny nebo sprchy.



Používejte pouze napájecí adaptér dodávaný spolu se zařízeními.



Vadné přístroje vyřadte z provozu nebo je nechejte opravit servisním oddělením, protože jinak by mohly rušit jiné bezdrátové služby.



Přístroj nepoužívejte, je-li displej naprasklý nebo rozlomený. Rozlomené sklo nebo plast může způsobit úrazy na ruku a na obličej. Nechte si přístroj opravovat v servisu.

Nepřikládejte si sluchátko zadní stranou k uchu, pokud zvoní nebo pokud je zapnuta funkce hlasitého telefonování. Mohli byste si přivodit těžké trvalé poškození sluchu.



Sluchátko může působit nepříjemný bzučivý nebo pískavý zvuk v analogových naslouchadlech, nebo může mít vliv na jejich modulaci. V případě potíží kontaktujte odborného technika zabývajícího se naslouchadly.

Malé články a baterie, které se dají spolknout, uchovávejte mimo dosah dětí.



Spolknutí baterie může mít za následek popáleniny, perforaci měkkých tkání i smrt. K vážným popáleninám může dojít během 2 hodin po spolknutí.

Při spolknutí článku nebo baterie okamžitě vyhledejte pomoc lékaře.



Ztrátě sluchu zabráníte tím, že se vyhnete naslouchání při velké hlasitosti po delší dobu.

Provoz tohoto zařízení může mít vliv na fungování lékařských přístrojů. Dodržujte technické podmínky zdravotnických zařízení, např. lékařské ordinace.



Pokud používáte lékařské přístroje (např. kardiostimulátor), informujte se u jejich výrobce, do jaké míry jsou tyto přístroje odolné vůči externímu vysokofrekvenčnímu rušení (informace o výrobku Gigaset viz „Technické údaje“).



K připojení telefonu k místní síti je třeba používat výhradně stíněné kabely.

Uvedení do provozu

Obsah balení

- 1 základna (s nebo bez záznamníku, podle verze)
- 1 nabíjecí kolébka (je-li k dispozici)
- 1 sluchátko
- 1 návod k obsluze

Nastavení kolébky

1 základna

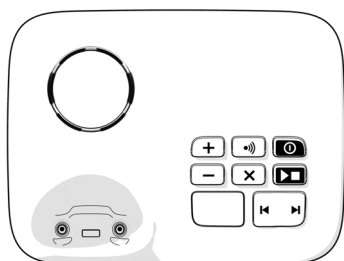

Příklad: se záznamníkem

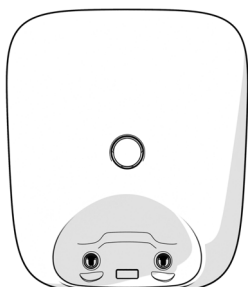

Příklad: bez záznamníku

1 síťový adaptér; 1 telefonní zástrčka

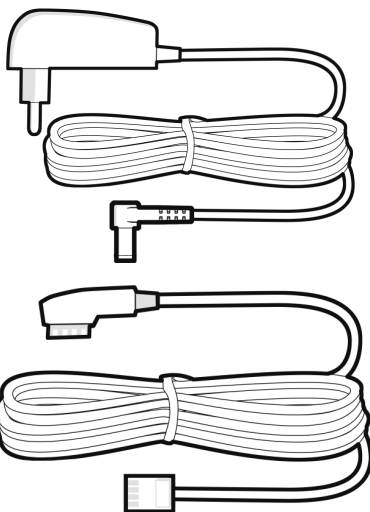

Obsah balení nabíjecí kolébky

1 nabíječka

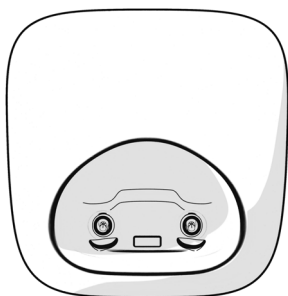

1 síťový adaptér

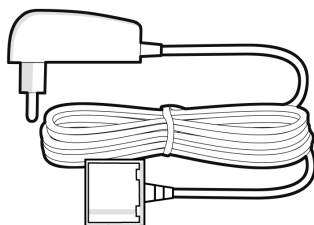

Obsah balení sluchátka

1 sluchátko

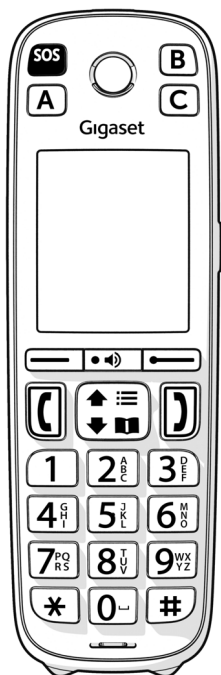

2 baterie; 1 kryt baterií

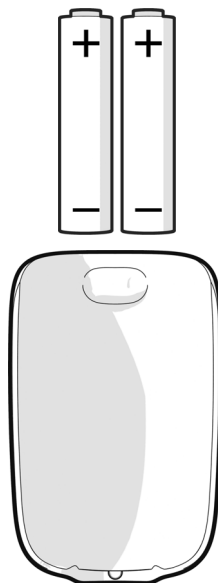

Připojení základny

Displej kolébky je chráněn fólií. Před připojením základny odstraňte ochrannou fólii.



Pokud neplánujete používat telefon několik týdnů, odpojte základnu od elektrické sítě a vyjměte baterie ze sluchátka.

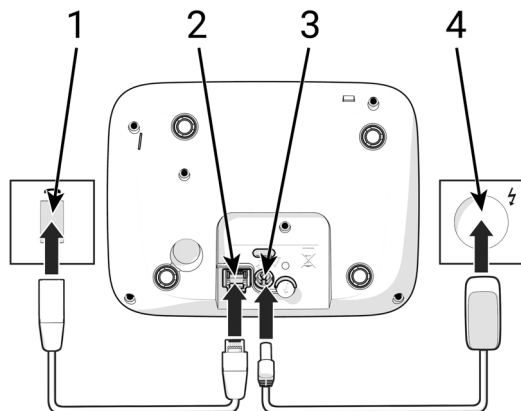

Základna se záznamníkem

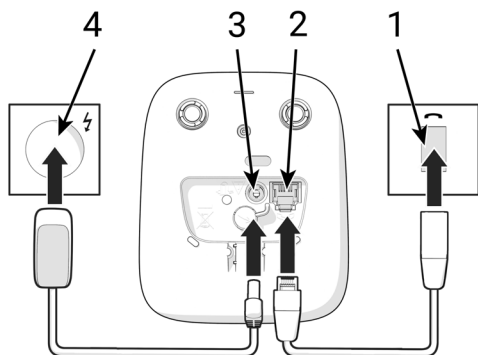

Základna bez záznamníku

- 1 Zapojte telefonní kabel do připojovací zásuvky **2**, dokud nezaskočí do provozní polohy.
- 2 Kabel síťového adaptéru zapojte do zdířky **3**.
- 3 Zapojte síťový adaptér **4** do vhodné zásuvky.
- 4 Zapojte telefonní zástrčku **1** do zásuvky TAE.

Při připojení k routeru

1 Připojte telefonní zástrčku do připojovací zdířky na routeru [5].

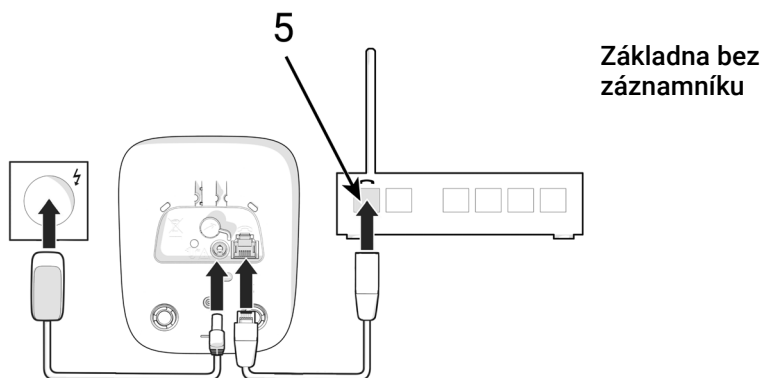
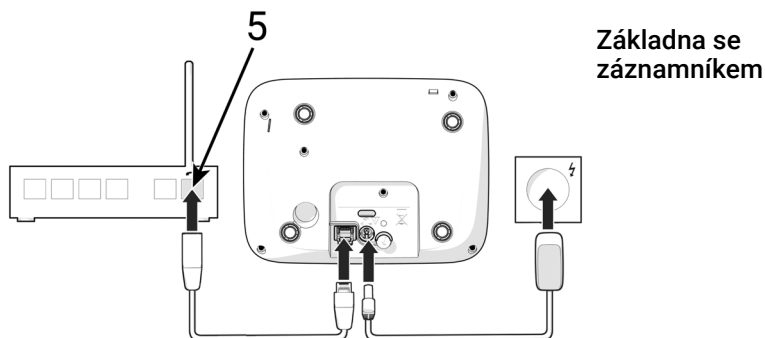

Síťový adaptér musí být za provozu vždy zapojen do elektrické zásuvky, protože telefon bez elektrického napájení nefunguje.



Při připojení k routeru dbejte na maximální dosah základny pro sluchátko. Pokud je vzdálenost mezi základnou a sluchátkem příliš velká, může se zhoršit kvalita telefonního hovoru.



Telefon určen k provozu v suchých interiérech s rozsahem teplot od +5 °C do +45 °C.

Základnovou stanici umístěte na centrální místo bytu nebo domu na rovný, neklouzavý podklad. Nožky přístroje obvykle nezanechávají na podložce žádné stopy. Vzhledem k množství typů laků a politur používaných na nábytek však nelze vyloučit, že při umístění přístroje zůstanou na povrchu stopy.

Nevystavujte telefon vlivu zdrojů tepla, přímého slunečního záření ani jiných elektrických spotřebičů. Chraňte telefon před vlhkem, prachem, agresivními kapalinami a výpary.

Připojení nabíječky

1 Zasuňte plochou zástrčku [2] síťového adaptéru do nabíjecí kolébky.

► Plochá zástrčka slyšitelně zaskočí.

2 Zapojte síťový adaptér [1] do vhodné zásuvky.

Odpojení síťového adaptéru zdroje od nabíjecí kolébky:

1 Odpojte síťový adaptér [1] od elektrické sítě.

2 Stiskněte uvolňovací tlačítko [3] na nabíjecí kolébce.

3 Odpojte plochou zástrčku [2].

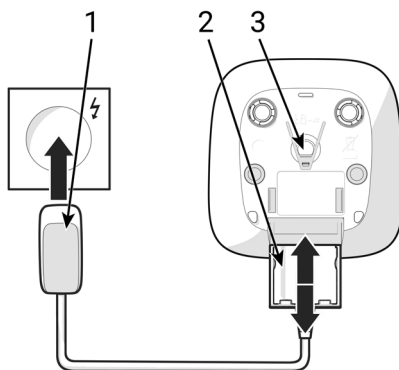

Uvedení sluchátka do provozu

Displej je chráněn fólií. Před použitím sluchátka odstraňte ochrannou fólii!

Vložení akumulátorů



Používejte pouze nabíjecí akumulátory, protože v opačném případě může dojít k závažnému úrazu a vzniku věcných škod. Mohlo by dojít např. k poškození pláště akumulátorů, nebo by akumulátory mohly explodovat. Mohlo by také dojít k poškození přístroje, případně by nemusel fungovat správně.

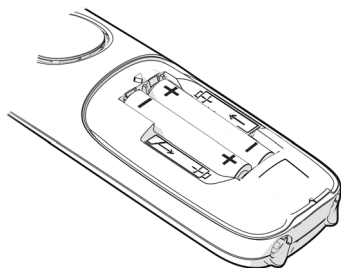

- 1 Vložte akumulátory do sluchátka (směr vkládání +/- viz obrázek).

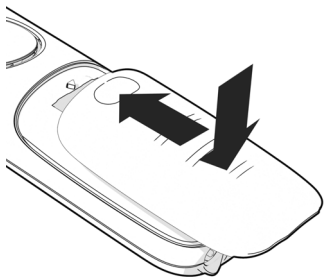

- 1 Nasadte kryt přihrádky na akumulátory shora.
- 2 Poté na zasuněte kryt, aby zaskočil do provozní polohy.

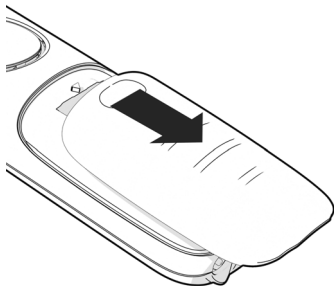

- To umožňuje opětovné sejmутí krytu baterie:
- 1 Vložte nehet do drážky v horní části víka.
 - 2 Posuňte kryt směrem dolů.

Nabíjení akumulátorů

Před prvním uvedením do provozu akumulátor úplně nabijte.

Akumulátory jsou zcela nabité, jakmile na displeji zhasne symbol blesku .



Akumulátory se při dobíjení mohou zahřívát. Není to nebezpečné.



Kapacita akumulátorů se z technických důvodů po určité době snižuje.

Pokud nebudete sluchátko používat po několik týdnů, vyjměte z něj akumulátory.





Sluchátka v balení jsou již přihlášená ke kolébce. V případě, že některé sluchátko ještě není přihlášeno (zobrazení **Přihlásit sluchátko**), přihlaste je ručně.

Nastavení data a času

- 1 Stiskněte dialogové tlačítko **Nast.čas.**
 - 2 Zadejte datum na klávesnici .
 - 3 Zadejte čas na klávesnici .
 - 4 Stiskněte dialogové tlačítko **Uložit.**
- ▶ Nastavili jste datum a čas.

Tísňové volání SOS

Jako tísňová čísla SOS můžete nastavit až 4 čísla. Pokud je funkce tísňového volání SOS aktivována, lze tísňové volání v klidovém stavu sluchátka vyvolat tlačítkem SOS .

Tísňové volání SOS je aktivováno: Tlačítko SOS  svítí červeně.
Tísňové volání SOS není aktivováno: Tlačítko SOS  nesvítí.

Průběh



Je nastavena funkce tísňového volání SOS.

Spustíte tísňové volání SOS na sluchátku:

1 Stiskněte tlačítko  SOS.

Z reproduktoru sluchátka se ozve ohlašovací zpráva:

"Vysílá se tísňové volání."

Příjemce tísňového volání SOS uslyší text tísňového volání SOS:

„Toto je tísňové volání. Tísňové volání přijmete stiskem tlačítka .

Volaný přijme hovor a stiskne tlačítko : Můžete spolu hovořit.

Volaný účastník hovor nepřijme: Funkce tísňového volání SOS automaticky vytočí po 40 sekundách další číslo tísňového volání SOS (pokud je uloženo více čísel).

Kromě toho funkce tísňového volání SOS přepne po 1 sekundě automaticky na další číslo pro volání SOS v následujících situacích:

- Je zapnutý záznamník vytáčeného čísla pro tísňového volání SOS.
- Číslo tísňového volání SOS je obsazeno.
- Přijetí tísňového volání SOS se nepotvrzuje tlačítkem .

Opakuje se to maximálně 5x. Pokud ani potom není tísňové volání přijato, funkce tísňového volání SOS se po cca 10 minutách ukončí s tónem chyby.

Zrušení tísňového volání SOS

Pokud tísňové volání spustíte nedopatřením, můžete je zrušit.

1 Stiskněte tlačítko zavěšení .

Nastavení tísňového volání SOS









Tísňové volání se nesmí používat pro volání policie, záchranné služby a hasičů.



Po nastavení tísňového volání SOS otestujte. Tím je zaručeno, že tísňové volání SOS funguje.

Uložení čísel pro tísňové volání SOS

- 1 Nabídku otevřete stisknutím ovládacího tlačítka .
- 2 Zvolte **Nastavení vol. pomoci**.
- 3 Potvrďte výběr dialogovým tlačítkem **OK**.
- 4 Zvolte některé číslo SOS.
- 5 Stiskněte dialogové tlačítko **Upravit**.
- 6 Zadejte telefonní číslo na klávesnici .
- 7 Stiskněte ovládací tlačítko .
- 8 Jméno zadejte na klávesnici .
- 9 Stiskněte ovládací tlačítko .
- 10 Příjmení zadejte na klávesnici .
- 11 Stiskněte dialogové tlačítko **Uložit**.



Místo zadání nového čísla můžete také vybrat číslo z telefonního seznamu jako kontakt pro tísňové volání SOS.



Pokud není zadáno žádné číslo tísňového volání SOS, je tísňové volání SOS deaktivováno.

Změna/smazání čísla tísňového volání

- 1 Nabídku otevřete stisknutím ovládacího tlačítka .
- 2 Zvolte **Nastavení vol. pomoci**.
- 3 Potvrďte výběr dialogovým tlačítkem **OK**.
- 4 Zvolte některé číslo SOS.
- 5 Stiskněte dialogové tlačítko **Upravit**.
- 6 Smažte zadání dialogovým tlačítkem **⌫**.
- 7 Podle potřeby upravte položku.
- 8 Stiskněte dialogové tlačítko **Uložit**.

Ovládání telefonu

Seznámení s telefonem

Ovládací tlačítko



Ovládací tlačítko slouží k navigaci v nabídkách a polích pro zadávání textu, podle situace příp. k vyvolání určitých funkcí.

V následujícím textu je šipkou označena strana ovládacího tlačítka (nahore, dole, vpravo, vlevo), kterou je třeba v dané situaci stisknout - např.  znamená „stiskněte ovládací tlačítko nahore“.



Možné navigační směry jsou na displeji označeny šipkami.

V klidovém stavu

Otevření hlavní nabídky: ▶ Stiskněte ovládací tlačítko .

Otevření telefonního seznamu: ▶ Stiskněte ovládací tlačítko .

Během hovoru

Změna hlasitosti hovoru ve sluchátku nebo při hlasitém telefonování: ▶ Stiskněte ovládací tlačítko .

V dílčích nabídkách a polích pro výběr a zadávání textu

Výběr/potvrzení funkcí: ▶ Stiskněte dialogové tlačítko OK.

Dialogová tlačítka

Dialogová tlačítka nabízejí vždy dle příslušné situace různé funkce.

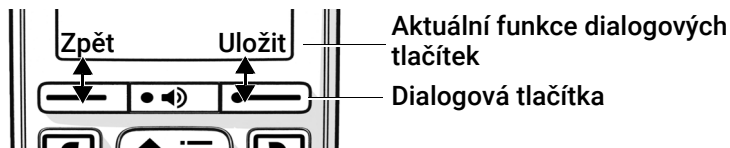

- 1 Stiskněte příslušné dialogové tlačítko.
- ▶ Vvolá se funkce zobrazená na displeji.

Změna obsazení levého dialogového tlačítka

- 1 Stiskněte levé dialogové tlačítko na 3 sekundy.
- 2 Zvolte některou ze zobrazených funkcí.
- 3 Stiskněte dialogové tlačítko OK.
- ▶ Změnili jste přiřazení dialogových tlačítek.

Procházení nabídek

Funkce telefonu jsou dostupné prostřednictvím víceúrovňové nabídky.

Otevření hlavní nabídky: ▶ Stiskněte ovládací tlačítko  v klidovém stavu.

Otevření dílčí nabídky: 1 Ovládacím tlačítkem  vyberte požadovanou podnabídku.
2 Potvrďte výběr dialogovým tlačítkem OK.

Návrat o jednu úroveň zpět: ▶ Stiskněte dialogové tlačítko Zpět.

nebo

▶ Stiskněte tlačítko zavěšení  krátce.

Volba položky/funkce: ▶ Stiskněte dialogové tlačítko OK.

Zapnutí/vypnutí funkce: ▶ Stiskněte dialogové tlačítko Upravit (= aktivováno / = deaktivováno).

Aktivování/deaktivování možnosti: ▶ Stiskněte dialogové tlačítko Vybrat (= vybráno / = nevybráno).

Asi po 50 sekundách bez aktivity se displej automaticky přepne do klidového stavu.

Zadávání textu

Každému z tlačítek [2] až [9] a tlačítku [0] je přiřazeno několik písmen a číslic. Jakmile stisknete tlačítko, zobrazí se možné znaky ve spodní části displeje. Zvolený znak je zvýrazněn.

Zvolení písmene/číslice: ▶ Stiskněte krátce několikrát po sobě vybrané tlačítko.

Změna psaní malých a velkých znaků: ▶ Stiskněte tlačítko s křížkem [#].

Při editování záznamu v telefonním seznamu se první písmeno a každé písmeno následující po mezeře se napíše automaticky velké.

Zadávání speciálních znaků: 1 Stiskněte tlačítko s hvězdičkou [*].

2 Ovládacím tlačítkem přejděte [↕] na požadovaný znak.

3 Stiskněte dialogové tlačítko **Vložení**.

Výběr políčka pro zadávání: ▶ Zvolte ovládacím tlačítkem [↕] požadované pole.

Políčko je aktivováno, pokud se v něm zobrazí blikající kurzor.



Vymazání znaků před kurzorem: ▶ Stiskněte dialogové tlačítko [←C].





Dostupnost speciálních znaků závisí na nastaveném jazyce.

Telefonování

Vytáčení



- 1 Zadejte telefonní číslo na klávesnici .
- 2 Stiskněte tlačítko přijetí hovoru .
 - ▶ Spojení bude navázáno za použití odchozího připojení (linky) nastaveného pro dané sluchátko.

Vytočení čísla z telefonního seznamu

- 1 Telefonní seznam otevřete stisknutím ovládacího tlačítka .
- 2 Zvolte požadovanou položku.
- 3 Stiskněte tlačítko přijetí hovoru .
 - ▶ Tím jste zadali číslo na klávesnici.





Číslo můžete vytočit také z telefonního seznamu sluchátka:

- 1 Nabídku otevřete stisknutím ovládacího tlačítka .
- 2 Zvolte Adresář mikrotelef.
- 3 Stiskněte dialogové tlačítko OK.
- 4 Zvolte požadovanou položku.
- 5 Stiskněte tlačítko přijetí hovoru .

Výběr čísla ze seznamu opakování vytáčení



V seznamu opakování vytáčení jsou uvedena čísla, která byla naposled na tomto sluchátku vytočena.

- 1 Stiskněte tlačítko přijetí hovoru .
- 2 Zvolte požadovanou položku.
- 3 Stiskněte tlačítko přijetí hovoru .

nebo





Levému dialogovému tlačítku je přiřazena funkce opakování vytáčení.

- 1 Stiskněte dialogové tlačítko .
- 2 Zvolte požadovanou položku.
- 3 Stiskněte tlačítko přijetí hovoru .

Vytáčení na základě výpisu hovorů

Existují výpisy odchozích, přijatých a nepřijatých hovorů.

- 1 Nabídku otevřete stisknutím ovládacího tlačítka .
- 2 Zvolte **Seznamy volání**.
- 3 Stiskněte dialogové tlačítko **OK**.
- 4 Zvolte požadovaný seznam hovorů.
- 5 Stiskněte dialogové tlačítko **OK**.
- 6 Zvolte požadovanou položku.
- 7 Stiskněte tlačítko přijetí hovoru .



Seznam nepřijatých hovorů lze otevřít také tlačítkem zpráv .

Přijetí hovoru

Příchozí volání se signalizuje vyzváněním, zobrazením na displeji a blikáním tlačítka hlasitého odposlechu.

Na displeji se zobrazují tyto údaje

- jméno volajícího, pokud je uloženo v telefonním seznamu,
- telefonní číslo volajícího, pokud bylo předáno.

Přijetí hovoru: 1 Stiskněte tlačítko přijetí hovoru .

Pokud je aktivováno automatické přijetí hovoru:

- ▶ Vyjměte sluchátko z nabíjecí kolébky.

Vypnutí 1 Stiskněte dialogové tlačítko **VyzvVyp**.

vyzvánění: ▶ Sluchátko již nezvoní a hovor lze přijmout po dobu, po níž se zobrazuje na displeji

Odmítnutí hovoru: 1 Stiskněte dialogové tlačítko **Odmítn**.

nebo:

- 1 Stiskněte tlačítko zavěšení .

Během hovoru

Změna hlasitosti

Platí pro aktuálně používaný režim (hlasité telefonování, sluchátko):

- 1 Stiskněte hlasitého odposlechu .

- 2 Stiskněte ovládací tlačítko .
- 3 Zvolte požadovanou hlasitost.
- 4 Stiskněte dialogové tlačítko **Uložit**.

 Nastavení se automaticky uloží po asi 3 sekundách, a to i v případě, že nestisknete dialogové tlačítko **Uložit**.

Funkce zesílení zvuku (mimořádné zesílení):

- 1 Stiskněte tlačítko zesílení zvuku na pravé straně sluchátka.



 K největší změně hlasitosti tlačítkem zesílení zvuku dochází při nastavení základní hlasitosti na nejvyšší úroveň.

 Funkce zesílení zvuku je aktivní pouze pro dobu hovoru.

Zapnutí a vypnutí hlasitého telefonování

Volat můžete prostřednictvím reproduktoru a mikrofonu hlasitého odposlechu.

Zapnutí nebo vypnutí funkce hlasitého odposlechu během hovoru:

- 1 Stiskněte tlačítko hlasitého odposlechu .
- Pokud je zapnutý režim hlasitého odposlechu, svítí tlačítko hlasitého odposlechu .

Ukončení hovoru

- 1 Stiskněte tlačítko zavěšení .

Interní telefonování



K základně je přihlášeno více sluchátek.

- 1 Stiskněte dialogové tlačítko **INT**.
 - Otevře se seznam sluchátek, přičemž vaše sluchátko je označeno symbolem <.
- 2 Vyberte požadované sluchátko nebo **Volat všem** (hromadné volání).
- 3 Stiskněte tlačítko přijetí hovoru .

Funkce specifické pro poskytovatele služeb (síťové služby)

Dostupnost síťových služeb závisí na síti (analogová pevná síť nebo internetové volání) a provozovateli sítě (poskytovateli služeb nebo telefonní ústředny) a případně je třeba je u něj vyžádat.

Popis služeb obdržíte na internetových stránkách nebo na pobočkách vašeho provozovatele sítě.

Při problémech se obraťte na svého provozovatele sítě.



Využívání síťových služeb může přinést další náklady. Informujte se u svého operátora.

Rozlišují se dvě skupiny síťových služeb:

- Síťové služby, které se aktivují v klidovém stavu pro následující volání nebo pro všechna následující volání (např. „Zavolat anonymně“). Aktivují/deaktivují se prostřednictvím nabídky **Výběr služeb**.
- Síťové služby, které se aktivují během externího hovoru (např. „zpětný dotaz“, „přepojování mezi dvěma účastníky“, „vytvoření konferencí“). Tyto služby jsou nabízeny během externího hovoru jako volby dostupné prostřednictvím dialogového tlačítka.



Pro zapnutí/vypnutí, popř. aktivování/deaktivování charakteristik výkonu se do telefonní sítě odešle kód.

- ▶ Jakmile se ozve potvrzovací tón telefonní sítě, stiskněte tlačítko zavěšení

Nelze přeprogramovat síťové služby.

Přepnutí provozovatele sítě

1 Nabídku otevřete stisknutím ovládacího tlačítka

2 Stiskněte po sobě následující tlačítka:

3 Nakonec stiskněte tlačítko operátora:

Zvolte Belgacom (provozovatel sítě 1):

▶

Zvolte Telenet (provozovatel sítě 2):

▶

Zobrazení telefonního čísla

Během volání se odesílá číslo volajícího (CLI = Calling Line Identification), které tak lze zobrazit na displeji u volaného (CLIP = CLI Presentation). Pokud je číslo potlačeno, u volaného se nezobrazí. Volání je anonymní (CLIR = CLI Restriction).

Zobrazení telefonního čísla při příchozích hovorech

Při přenosu telefonního čísla

Telefonní číslo volajícího se zobrazí na displeji. Pokud je číslo volajícího uloženo v telefonním seznamu, zobrazí se přiřazené jméno.

Skrytí telefonního čísla

Místo jména a čísla se zobrazí následující údaje:

- **Externí volani:** Číslo se nezobrazí.
- **Anonymní:** Volající potlačil zobrazení telefonního čísla.
- **Nedostupné:** Volající si nevyžádal službu zobrazení telefonního čísla.



Přenos telefonního čísla při odchozích voláních

Zapnutí/vypnutí přenosu telefonního čísla pro všechna volání

Toto nastavení platí pro všechna přihlášená sluchátka.

- 1 Nabídku otevřete stisknutím ovládacího tlačítka .
- 2 Zvolte **Výběr služeb**.
- 3 Potvrďte výběr dialogovým tlačítkem **OK**.
- 4 Zvolte **Vš. anon. hovory**.
- 5 Stiskněte dialogové tlačítko **Upravit** (= aktivováno).
 - ▶ Deaktivovali jste funkci zobrazení telefonního čísla pro všechny odchozí hovory.

Vypnutí zobrazení telefonního čísla pro příští hovor

- 1 Nabídku otevřete stisknutím ovládacího tlačítka .
- 2 Zvolte **Výběr služeb**.
- 3 Potvrďte výběr dialogovým tlačítkem **OK**.
- 4 Zvolte **Další anon. hovor**.
- 5 Stiskněte dialogové tlačítko **OK**.
- 6 Zadejte telefonní číslo na klávesnici .
- 7 Stiskněte dialogové tlačítko **Volba**.

- ▶ Spojení se naváže bez zobrazení telefonního čísla.

CNIP (Calling Name Identification Presentation)

Navíc se u čísla zobrazí registrované jméno a popř. další informace o volajícím. Pokud je číslo uloženo v telefonním seznamu, zobrazuje se namísto čísla jméno záznamu v telefonním seznamu.

Čekající hovor při externím hovoru

Během externího hovoru signalizuje tón čekajícího volání dalšího externího volajícího. Pokud je povoleno zobrazování čísla, zobrazí se číslo nebo jméno volajícího.

Odmítnutí čekajícího hovoru:

- 1 Stiskněte dialogové tlačítko **Možnosti**.
 - 2 Zvolte **Odmítnout 2. volání**.
 - 3 Stiskněte dialogové tlačítko **OK**.
- ▶ Druhý volající slyší obsazovací tón.

Přijetí čekajícího hovoru:

- 1 Stiskněte dialogové tlačítko **Přijmout**.

Jakmile přijmete čekající hovor, můžete přepínat mezi oběma volajícími nebo s nimi hovořit současně.

Zapnutí/vypnutí upozornění na čekající hovor

- 1 Nabídku otevřete stisknutím ovládacího tlačítka .
- 2 Zvolte **Výběr služeb**.
- 3 Potvrďte výběr dialogovým tlačítkem **OK**.
- 4 Zvolte **Čekající volání**.
- 5 Stiskněte dialogové tlačítko **OK**.

Zapnutí/vypnutí: 1 Vyberte stav: **Zapnuto** nebo **Vypnuto**.

Aktivace: 1 Stiskněte dialogové tlačítko **Odeslat**.

Upozornění na čekající hovor bude zapnuto nebo vypnuto pro všechna přihlášená sluchátka.

Zpětné volání

Pokud je obsazeno nebo se nikdo nehlásí



Pokud není účastník dostupný, můžete zadat zpětné volání.

- **Pokud je obsazeno:** Zpětné volání, jakmile volaný účastník ukončí spojení.
- **Pokud se volaný nehlásí:** Zpětné volání, jakmile volaný účastník znovu telefonoval.

Zadání zpětného volání

- 1 Stiskněte dialogové tlačítko **Možnosti**.
- 2 Zvolte **Zpětné volání**.
- 3 Stiskněte dialogové tlačítko **OK**.
- 4 Stiskněte tlačítko zavěšení .

Předčasné smazání zpětného volání

- 1 Nabídku otevřete stisknutím ovládacího tlačítka .
- 2 Zvolte **Výběr služeb**.
- 3 Potvrďte výběr dialogovým tlačítkem **OK**.
- 4 Zvolte **Zpět.volání vyp.**
- 5 Stiskněte dialogové tlačítko **OK**.
 - ▶ Obdržíte potvrzení z telefonní sítě.
- 6 Stiskněte tlačítko zavěšení .



Aktivní může být vždy pouze jedno zpětné volání. Aktivace zpětného volání automaticky smaže případné aktivní zpětné volání.

Zpětné volání lze přijmout pouze na tom sluchátku, z něhož bylo aktivováno.

Pokud bude zpětné volání signalizováno dříve, než jste jej stihli smazat:

- 1 Stiskněte tlačítko zavěšení .

Přesměrování hovorů

Při přesměrování hovorů jsou volání přepojena na jinou linku.

- 1 Nabídku otevřete stisknutím ovládacího tlačítka .
- 2 Zvolte **Výběr služeb**.
- 3 Potvrďte výběr dialogovým tlačítkem **OK**.
- 4 Zvolte **Přesměrovat volání**.
- 5 Stiskněte dialogové tlačítko **OK**.
- 6 Vyberte některou z následujících voleb.

Zapnutí /
vypnutí
přesměrování
hovorů:

- 1 Vyberte stav: **Zapnuto** nebo **Vypnuto**.

Zadejte číslo
pro
přesměrování
hovorů:

- 1 Zvolte **Na telefonní číslo**.
- 2 Zadejte telefonní číslo na klávesnici .

Stanovení
okamžiku pro
přesměrování:

- 1 Zvolte **Kdy**.
- 2 Zvolte čas předání:
Všechna volání: Volání budou přesměrována
ihned.
Bez odpovědi: Hovory budou přesměrovány,
pokud nebudou ani po opakovaném vyzvánění
přijaty.
Je-li obsazeno: Hovory budou přesměrovány,
pokud bude linka obsazena.

Aktivace:

- 1 Stiskněte dialogové tlačítko **Odeslat**.

Vytvoří se spojení s telefonní sítí a následuje potvrzení z telefonní sítě.

- 1 Stiskněte tlačítko zavěšení .



Při přesměrování hovorů mohou vznikat **další náklady**. Informujte se u svého operátora.

Hovory se třemi účastníky

Zpětné dotazy

Během externího hovoru zavolat jinému externímu účastníkovi. První hovor se přidrží.

- 1 Stiskněte dialogové tlačítko **Možnosti**.
- 2 Stiskněte dialogové tlačítko **Konzultace**.
- 3 Zadejte číslo druhého účastníka na klávesnici .
 - ▶ Stávající hovor je přidržen a je zavolán druhý účastník.

Navolený účastník se nehlásí:

- 1 Stiskněte dialogové tlačítko **Ukončit**.

Ukončení zpětného dotazu

- 1 Stiskněte dialogové tlačítko **Možnosti**.
- 2 Zvolte **Ukončit aktivní vol**.
- 3 Stiskněte dialogové tlačítko **OK**.
 - ▶ Aktivuje se opět spojení s prvním účastníkem.



nebo

- 1 Stiskněte tlačítko zavěšení .
 - ▶ Aktivuje se opakované volání od prvního účastníka.

Přepojování

Střídání mezi dvěma hovory. Příslušný druhý hovor je přidržen.

Během externího hovoru můžete zavolat druhému účastníkovi (zpětný dotaz) nebo přijmout hovor od účastníka, který čeká na lince.

- ▶ Na displeji se zobrazí telefonní čísla nebo jména dvou účastníků hovoru, přičemž aktuální účastník hovoru je označen .
- 1 Ovládacím tlačítkem  můžete přepínat mezi účastníky.

Ukončení aktivního hovoru

- 1 Stiskněte dialogové tlačítko **Možnosti**.
- 2 Zvolte **Ukončit aktivní vol**.
- 3 Stiskněte dialogové tlačítko **OK**.
 - ▶ Aktivuje se opět spojení s druhým účastníkem.

nebo

- 1 Stiskněte tlačítko zavěšení .
 - ▶ Aktivuje se opakované volání druhého účastníka.

Konferenční hovor

Rozhovor s oběma volajícími současně.

Během externího hovoru můžete zavolat druhému účastníkovi (zpětný dotaz) nebo přijmout hovor od účastníka, který čeká na lince.

Zahájení konference:

- 1 Stiskněte dialogové tlačítko **Možnosti**.
- 2 Stiskněte dialogové tlačítko **Konference**.
 - ▶ Všichni účastníci se slyší a mohou se spolu bavit.

Návrat k přepojování:

- 1 Stiskněte dialogové tlačítko **Možnosti**.
- 2 Stiskněte dialogové tlačítko **Ukončit konferenci**.
 - ▶ Znovu budete spojeni s účastníkem, s nímž jste konferenční hovor zahájili.

Ukončení hovoru s oběma účastníky:



- 1 Stiskněte tlačítko zavěšení .

Každý z účastníků může účast na konferenci ukončit zavěšením sluchátka nebo stisknutím tlačítka zavěšení .

Výpisy hovorů

Výpisy hovorů

Telefon ukládá poslední čísla spojení základny do seznamů. K dispozici jsou následující výpisy hovorů:

Sezn.opak.volby:	Naposledy zvolená telefonní čísla
Všechna volání:	Všechny odchozí, přijaté a nepřijaté hovory
Přijatá volání:	Hovory, které byly přijaty
Zmeškaná volání:	Hovory, které nebyly přijaty Pokud některé nepřijaté hovory nebyly dosud zobrazeny na displeji, bliká tlačítko zpráv  . Na displeji se zobrazí symbol  a počet.



Pokud je výpis hovorů plný, nový záznam přepíše nejstarší.

Úprava seznamu hovorů na sluchátku

Otevření seznamu hovorů

- 1 Nabídku otevřete stisknutím ovládacího tlačítka .
- 2 Zvolte **Seznamy volání**.
- 3 Potvrďte výběr dialogovým tlačítkem **OK**.
- 4 Zvolte požadovaný seznam.
- 5 Stiskněte dialogové tlačítko **OK**.
 - ▶ Tím jste otevřeli seznam hovorů.

Informace o hovorech

- Symbol pro druh hovoru:
 -  Nepřijaté hovory
 -  Přijaté hovory
 -  Odchozí hovory
- Jméno volajícího, pokud je telefonní číslo uloženo
- Telefonní číslo, pokud není k dispozici jméno
- Čas a datum hovoru

Zobrazení všech informací o záznamu:

- 1 Nabídku otevřete stisknutím ovládacího tlačítka .
- 2 Zvolte **Seznamy volání**.

- 3 Potvrďte výběr dialogovým tlačítkem **OK**.
- 4 Zvolte požadovaný seznam.
- 5 Stiskněte dialogové tlačítko **OK**.
- 6 Zvolte požadovanou položku.
- 7 Stiskněte dialogové tlačítko **Zobrazit**.

Úprava výpisu hovorů

- 1 Nabídku otevřete stisknutím ovládacího tlačítka .
- 2 Zvolte **Seznamy volání**.
- 3 Potvrďte výběr dialogovým tlačítkem **OK**.
- 4 Zvolte požadovaný seznam.
- 5 Stiskněte dialogové tlačítko **OK**.
- 6 Zvolte požadovanou položku.
- 7 Stiskněte dialogové tlačítko **Možnosti**.

Přenos telefonního čísla do telefonního seznamu

Telefonní číslo lze přenést jako nový kontakt do centrálního telefonního seznamu základny.

- 1 Zvolte **Kopírovat do tel. s.**
- 2 Stiskněte dialogové tlačítko **OK**.

Mazání záznamů

- | | |
|--------------------------|--|
| Smazání jednoho záznamu: | 1 Zvolte Smazat záznam . |
| | 2 Stiskněte dialogové tlačítko OK . |
| Smazání všech záznamů: | 1 Zvolte Smazat seznam . |
| | 2 Stiskněte dialogové tlačítko OK . |
| | 3 Potvrďte výběr dialogovým tlačítkem Ano . |

Telefonní seznamy

Kontakty v telefonním seznamu

Otevření telefonního seznamu



- ▶ Stiskněte ovládací tlačítko .

 Záznamy jsou ve výchozím nastavení řazeny abecedně podle příjmení. Pořadí řazení můžete změnit.

Vytvoření nového kontaktu

Záznam obsahuje jméno a/nebo příjmení a až tři telefonní čísla.

 Pro každý kontakt lze nastavit zvláštní vyzváněcí tón. Toto vyzvánění se přehraje, jakmile vám příslušný kontakt zavolá.

- 1 Stiskněte ovládací tlačítko .
- 2 Zvolte <Nový záznam>.
- 3 Stiskněte dialogové tlačítko OK.
- 4 Ovládacím tlačítkem můžete přepínat mezi vstupními poli:
Křestní jméno, Příjmení, Číslo domů, Číslo mobilu, Číslo do kanceláře
- 5 Stiskněte ovládací tlačítko .
- 6 Zvolte požadovaný seznam **Mel.volajícího (VIP)**.
- 7 Stiskněte dialogové tlačítko **Vybrat** ( = vybráno).
- 8 Stiskněte dialogové tlačítko **Uložit**.

 Musíte zadat nejméně jedno telefonní číslo.
Pokud záznam neobsahuje jméno, uloží se první zadané telefonní číslo a zobrazí se jako jméno.

 Pokud jste přiřadili volajcímu **Mel.volajícího (VIP)**, bude záznam v telefonním seznamu doplněn o symbol **VIP**.

Stanovení pořadí záznamů v telefonním seznamu



V telefonním seznamu je uložen alespoň 1 záznam.

Záznamy telefonního seznamu lze řadit podle jména nebo příjmení. Třídění ovlivňuje také výsledky vyhledávání.



- 1 Stiskněte ovládací tlačítko .
- 2 Stiskněte dialogové tlačítko **Možnosti**.
- 3 Zvolte **Seřadit podle jména** nebo **Seřadit podle příjm.**
- 4 Stiskněte dialogové tlačítko **OK**.
 - ▶ Tím jste změnili jazyk třídění.

Pokud záznam neobsahuje žádné jméno, zadá se do pole pro příjmení standardní telefonní číslo. Tyto záznamy jsou umístěny na začátek seznamu, nezávisle na druhu řazení.

Pořadí řazení je následující:

Mezera | Číslice (0–9) | Písmena (abecedně) | Ostatní znaky

Hledání kontaktu

- 1 Stiskněte ovládací tlačítko .
- 2 Ovládacím tlačítkem  přejděte na požadovaný znak.
nebo:
 - 1 Zadejte první písmeno jména na klávesnici .
 - ▶ Pokud jsou nalezeny záznamy, které odpovídají zadání, zobrazí se.
- 2 Zvolte požadovaný kontakt.



Jestliže telefonní seznam neobsahuje záznam se zadaným písmenem, zobrazí se další záznam.

Úprava údajů u kontaktu

- 1 Stiskněte ovládací tlačítko .
- 2 Zvolte požadovaný kontakt.
- 3 Stiskněte dialogové tlačítko **Možnosti**.
- 4 Zvolte **Upravit záznam**.
- 5 Stiskněte dialogové tlačítko **OK**.
- 6 Podle potřeby upravte zadání.
- 7 Stiskněte dialogové tlačítko **Uložit**.

Smazání kontaktu

- 1 Stiskněte ovládací tlačítko .
- 2 Zvolte požadovaný kontakt.
- 3 Stiskněte dialogové tlačítko **Možnosti**.

Smazání jednoho záznamu: 1 Zvolte **Smazat záznam**.
 2 Stiskněte dialogové tlačítko **OK**.

Smazání všech záznamů: 1 Zvolte **Smazat seznam**.
 2 Stiskněte dialogové tlačítko **OK**.
 3 Potvrďte výběr dialogovým tlačítkem **Ano**.

Zobrazení počtu volných záznamů v telefonním seznamu

- 1 Stiskněte ovládací tlačítko .
 - 2 Stiskněte dialogové tlačítko **Možnosti**.
 - 3 Zvolte **Volná paměť**.
 - 4 Stiskněte dialogové tlačítko **OK**.
- Zobrazí se počet dostupných záznamů.



Záznamník a ohlašovací zpráva

Aktivace/deaktivace záznamníku





Popis ovládání záznamníku na základně naleznete v přehledu.

Aktivace záznamníku na sluchátku:

- 1 Nabídku otevřete stisknutím ovládacího tlačítka .
 - 2 Zvolte **Záznamník**.
 - 3 Potvrďte výběr dialogovým tlačítkem **OK**.
 - 4 Zvolte **Aktivace**.
 - 5 Stiskněte dialogové tlačítko **Upravit**.
 - 6 Zvolte **Zapnuto** nebo **Vypnuto**.
 - 7 Stiskněte dialogové tlačítko **Vybrat** ( = vybráno).
- ▶ Tím jste zapnuli záznamník.

Nastavení síťového záznamníku

- 1 Nabídku otevřete stisknutím ovládacího tlačítka .
- 2 Zvolte **Záznamník**.
- 3 Potvrďte výběr dialogovým tlačítkem **OK**.
- 4 Zvolte **Síťový memobox**.
- 5 Stiskněte dialogové tlačítko **OK**.
- 6 V případě potřeby přizpůsobte číslo síťového záznamníku na klávesnici .
- 7 Stiskněte dialogové tlačítko **OK**.

Ovládání pomocí sluchátka

Poslech hlasových zpráv



Na záznamníku je zaznamenaná alespoň jedna hlasová zpráva.

Nová hlasová zpráva se zobrazuje následovně:

- Pravé tlačítko displeje bliká.
- Na displeji se zobrazí symbol  a počet nových záznamů.

Poslech hlasových zpráv:

- 1 Stiskněte pravé dialogové tlačítko.
- 2 Zvolte **Síťový memobox**.
- 3 Stiskněte dialogové tlačítko **OK**.
 - ▶ Hovor bude přeměřován do vašeho síťového záznamníku.

nebo:

- 1 Nabídku otevřete stisknutím ovládacího tlačítka .
- 2 Zvolte **Záznamník**.
- 3 Potvrďte výběr dialogovým tlačítkem **OK**.
- 4 Zvolte **Přehrát zprávy**.
- 5 Stiskněte dialogové tlačítko **OK**.
- 6 Zvolte **Síťový memobox** nebo **Záznamník**.

Síťový memobox: ▶ Hovor bude přeměřován do vašeho síťového záznamníku.



Záznamník: ▶ Přehraje se vybraná zpráva.

- 7 Stiskněte dialogové tlačítko **OK**.



Zprávy se přehrávají postupně, počínaje nejnovější zprávou.

Činnosti během přehrávání

- Nastavení hlasitosti:**
- 1 Stiskněte dialogové tlačítko **Možnosti**.
 - 2 Zvolte **Hlasitost**.
 - 3 Stiskněte dialogové tlačítko **OK**.
 - 4 Zvolte požadovanou úroveň hlasitosti ovládacím tlačítkem .
 - 5 Stiskněte dialogové tlačítko **Uložit**.
- Za 3 sekundy se nastavení hlasitosti automaticky uloží.
- Vytočení čísla:**
- 1 Vyberte příslušnou hlasovou zprávu.
 - 2 Stiskněte tlačítko **přijetí hovoru** .
- Telefonní číslo se vytočí.
- Označení zprávy jako nové:**
- 1 Stiskněte dialogové tlačítko **Možnosti**.
 - 2 Zvolte **Označit jako nové**.
 - 3 Stiskněte dialogové tlačítko **OK**.
 - 4 Zpráva je označena jako nová.
- Uložení čísla do telefonního seznamu:**
- 1 Stiskněte dialogové tlačítko **Možnosti**.
 - 2 Zvolte **Kopírovat do tel. s.**
 - 3 Stiskněte dialogové tlačítko **OK**.
- Smazání zprávy:**
- 1 Vyberte příslušnou hlasovou zprávu.
 - 2 Stiskněte dialogové tlačítko **Smazat**.
- Smazání starých zpráv:**
- 1 Stiskněte dialogové tlačítko **Možnosti**.
 - 2 Zvolte **Smazat starý sezn.**
 - 3 Stiskněte dialogové tlačítko **OK**.
 - 4 Dotaz **Opravdu chcete smazat všechny staré zprávy?** se zobrazí.
 - 5 Stiskněte dialogové tlačítko **Ano**.

Převzetí hovoru záznamníkem

Pokud je funkce **Prověření volání** aktivována, lze přijmout hovor, zatímco záznamník hovor nahrává:

- 1 Stiskněte tlačítko **přijetí hovoru** .
- Nahrávání se zruší. Můžete mluvit s volajícím.

Zapnutí a vypnutí příposlechu

Naslouchání při nahrávání zprávy přes reproduktor sluchátka.



Pokud je aktivace záznamníku nastavena na hodnotu **Všechna volání**, není signalizováno volání ani není možný příposlech. Nebudete rušeni.

Trvalé zapnutí / vypnutí příposlechu

- 1 Nabídku otevřete stisknutím ovládacího tlačítka .
 - 2 Zvolte **Záznamník**.
 - 3 Potvrďte výběr dialogovým tlačítkem **OK**.
 - 4 Zvolte **Prověření volání**.
 - 5 Stiskněte dialogové tlačítko **OK**.
 - 6 Zvolte možnost **Sluchátko a / nebo Základ**.
 - 7 Stiskněte dialogové tlačítko **Upravit** (= aktivováno).
- Tím jste funkci zapnuli.

Vypnutí příposlechu aktuálního nahrávání

- 1 Stiskněte dialogové tlačítko **VyzvVyp.** nebo tlačítko zavěšení .
- 2 Hovor přijmete stisknutím tlačítka pro přijetí hovoru .

Ohlašovací zpráva

Otevření nabídky ohlašovacích zpráv

- 1 Nabídku otevřete stisknutím ovládacího tlačítka .
- 2 Zvolte **Záznamník**.
- 3 Potvrďte výběr dialogovým tlačítkem **OK**.
- 4 Zvolte **Ohlášení**.
- 5 Stiskněte dialogové tlačítko **OK**.
- 6 Vyberte některou z následujících voleb.

Nahrávání ohlašovací zprávy



Pokud se má ohlašovací zpráva uložit, musí trvat alespoň 3 sekundy a nesmí být delší než 170 sekund.



Lze zaznamenat pouze jednu ohlašovací zprávu. Při nahrávání nové ohlašovací zprávy se aktuální zpráva přepíše.

- 1 Zvolte **Nahrát větu**.
- 2 Stiskněte dialogové tlačítko **OK**.
 - ▶ Zobrazí se následující dotaz **Stiskem OK spustíte nahrávání. Po zazn. tónu lze hovořit**.
- 3 Stiskněte dialogové tlačítko **OK**.
 - ▶ Po zaznění tónu můžete nahrát ohlašovací zprávu.
- 4 Stiskněte dialogové tlačítko **Ukončit**.
 - ▶ Nahrávka se automaticky uloží.
 - ▶ Tím jste nahráli ohlašovací zprávu.

Přehrání ohlašovací zprávy

Nahranou ohlašovací zprávu si můžete poslechnout.

- 1 Zvolte **Poslech. ohlášení**.
- 2 Stiskněte dialogové tlačítko **OK**.
 - ▶ Přehraje se aktuální ohlašovací zpráva.

Smazání ohlašovací zprávy

Nahranou ohlašovací zprávu lze smazat. Poté je opět aktivní standardní ohlašovací zpráva.

- 1 Zvolte **Smazat ohlášení**.
- 2 Stiskněte dialogové tlačítko **OK**.
- 3 Zobrazí se následující dotaz **Odstranit?**
- 4 Stiskněte dialogové tlačítko **Ano**.
 - ▶ Tím jste ohlašovací zprávu smazali.



Standardní ohlašovací zprávu nelze smazat.

Nahrávání oznámení

Telefon se dodává s jednou standardní ohlašovací zprávou pro nahrávací i upozorňovací režim. Pokud neuložíte vlastní ohlašovací zprávu, budou se používat tyto standardní zprávy.

- 1 Zvolte **Nahrát připomínku**.
- 2 Stiskněte dialogové tlačítko **OK**.
 - ▶ Dotaz **Stiskem OK spustíte nahrávání. Po zazn. tónu lze hovořit. se zobrazí.**
- 3 Stiskněte dialogové tlačítko **OK**.
- 4 Po tónu můžete nahrát upozornění.
- 5 Stiskněte dialogové tlačítko **Ukončit**.
 - ▶ Nahrávka se automaticky uloží.
 - ▶ Tím jste nahráli upozornění.

Poslech upozornění

Můžete si poslechnout nahrané upozornění.

- 1 Zvolte **Poslech. připomínku**.
- 2 Stiskněte dialogové tlačítko **OK**.
 - ▶ Přehraje se aktuální upozornění.

Smazání upozornění

Můžete smazat nahrané upozornění. Poté je opět aktivní standardní upozornění.

- 1 Zvolte **Smazat připomínku**.
- 2 Stiskněte dialogové tlačítko **OK**.
 - ▶ Dotaz **Odstranit?** se zobrazí.
- 3 Stiskněte dialogové tlačítko **Ano**.
 - ▶ Tím jste upozornění smazali.



Standardní upozornění nelze smazat.

Záznamy

Změna režimu záznamníku

- 1 Nabídku otevřete stisknutím ovládacího tlačítka .
- 2 Zvolte **Záznamník**.
- 3 Potvrďte výběr dialogovým tlačítkem **OK**.
- 4 Zvolte **Přijmout a zazn.**
- 5 Stiskněte dialogové tlačítko **Upravit** (= aktivováno).
- 6 Zvolte režim pro záznamník:
Přijmout a zazn., Pouze přijmout, Přepínání
- 7 Stiskněte dialogové tlačítko **Vybrat** (= vybráno).

Změna parametrů záznamu

- 1 Nabídku otevřete stisknutím ovládacího tlačítka .
- 2 Zvolte **Záznamník**.
- 3 Potvrďte výběr dialogovým tlačítkem **OK**.
- 4 Zvolte **Záznamy**.
- 5 Stiskněte dialogové tlačítko **OK**.
- 6 Vyberte některou z následujících voleb:

Délka:	<ol style="list-style-type: none"> 1 Zvolte Délka nahr. 2 Stiskněte dialogové tlačítko OK. 3 Zvolte požadované nastavení. 4 Stiskněte dialogové tlačítko Vybrat (<input type="radio"/> = vybráno).
Kvalita:	<ol style="list-style-type: none"> 1 Zvolte Kvalita. 2 Stiskněte dialogové tlačítko OK. 3 Zvolte požadované nastavení. 4 Stiskněte dialogové tlačítko Vybrat (<input type="radio"/> = vybráno).
Přijetí hovoru:	<ol style="list-style-type: none"> 1 Zvolte Prodleva vyzv. 2 Stiskněte dialogové tlačítko OK. 3 Zvolte požadované nastavení. 4 Stiskněte dialogové tlačítko Vybrat (<input type="radio"/> = vybráno).

Změna jazyka hlasového průvodce a standardní ohlašovací zprávy

- 1 Nabídku otevřete stisknutím ovládacího tlačítka .
 - 2 Zvolte **Záznamník**.
 - 3 Potvrďte výběr dialogovým tlačítkem **OK**.
 - 4 Zvolte **Jazyk**.
 - 5 Stiskněte dialogové tlačítko **OK**.
 - 6 Zvolte požadovaný jazyk.
 - 7 Stiskněte dialogové tlačítko **OK**.
- Tím jste změnil jazyk hlasového průvodce a standardní ohlašovací zprávy.

Další funkce

Přidání dalších zařízení

Pro volnost pohybu při telefonování lze k zařízení EASY 500 a EASY 500A přihlásit až šest bezdrátových sluchátek DECT.

Postup přihlášení sluchátka



Přihlášení musíte provést **jak na základně, tak i na sluchátku**.
Obojí musí proběhnout během **60 s**.

Pokud sluchátko ještě není přihlášeno k žádné základnové stanici:

1 Stiskněte dialogové tlačítko **Přihlásit**.

Pokud je sluchátko již přihlášeno k nějaké základnové stanici:

1 Nabídku otevřete stisknutím ovládacího tlačítka .

2 Zvolte **Nastavení**.

3 Potvrďte výběr dialogovým tlačítkem **OK**.

4 Zvolte **Přihlášení**.

5 Stiskněte dialogové tlačítko **OK**.

6 Zvolte **Přihlásit přen.část** nebo **Původní registrace**.

7 Stiskněte dialogové tlačítko **OK**.

▶ Sluchátko vyhledá základnu připravenou k přihlášení.

8 Zadejte systémový kód PIN na klávesnici .

9 Stiskněte dialogové tlačítko **OK**.

▶ Tím jste sluchátko přihlásili.

Po úspěšném přihlášení se sluchátko přepne do klidového stavu. Na displeji se zobrazí interní číslo nebo název sluchátka, pokud je přihlášeno více než jedno sluchátko. Pokud se přihlášení nezdaří, zopakujte celý postup.

Odhlášení sluchátka

- 1 Nabídku otevřete stisknutím ovládacího tlačítka .
- 2 Zvolte **Nastavení**.
- 3 Potvrďte výběr dialogovým tlačítkem **OK**.
- 4 Zvolte **Přihlášení**.
- 5 Stiskněte dialogové tlačítko **OK**.
- 6 Zvolte **Odhlásit přen.část**.
- 7 Stiskněte dialogové tlačítko **OK**.
 - ▶ Právě používané sluchátko je vybráno.
- 8 V případě potřeby vyberte jiné sluchátko.
- 9 Stiskněte dialogové tlačítko **OK**.
- 10 Potvrďte dotaz stisknutím **Ano**.
 - ▶ Zrušení registrace sluchátka.

Změna názvu sluchátka

- 1 Stiskněte dialogové tlačítko **INT**.
 - ▶ Otevře se seznam sluchátek, vaše sluchátko je označeno <.
- 2 Zvolte požadované sluchátko.
- 3 Stiskněte dialogové tlačítko **Možnosti**.
- 4 Zvolte **Přejmenovat**.
- 5 Stiskněte dialogové tlačítko **OK**.
- 6 Aktuální název smažete dialogovým tlačítkem **<<C**.
- 7 Zadejte datum na klávesnici .
- 8 Stiskněte dialogové tlačítko **OK**.
 - ▶ Změnili jste název sluchátka.

Hledání sluchátka (paging)

- 1 Stiskněte tlačítko přihlášení/pagingu na základně.
 - ▶ Všechna sluchátka zvoní současně (paging).

Ukončení hledání

- 1 Stiskněte tlačítko přihlášení/pagingu na základně.
nebo
- 1 Stiskněte tlačítko přijetí hovoru  na sluchátku.
nebo
- 1 Stiskněte dialogové tlačítko **VyzvVyp**.

Monitorování místnosti

1 Nabídku otevřete stisknutím ovládacího tlačítka .

2 Zvolte **Bezpečnost**.

3 Potvrďte výběr dialogovým tlačítkem **OK**.

4 Zvolte **Sledování zvuku**.

5 Stiskněte dialogové tlačítko **OK**.

6 Vyberte některou z následujících voleb:

Aktivace monitorování místnosti:

1 Zvolte **Aktivace**.

2 Stiskněte dialogové tlačítko **Upravit** (= aktivováno).

▶ Tím jste aktivovali monitorování.

Odeslat alarm na:

1 Zvolte **Odeslat alarm na**.

2 Stiskněte dialogové tlačítko **OK**.

3 Zvolte **Interní** nebo **Externí**.

4 Stiskněte dialogové tlačítko **Vybrat** (= vybráno).

5 Zadejte telefonní číslo na klávesnici .

2-směrný hovor:

1 Zvolte **2-směrný hovor**.

2 Stiskněte dialogové tlačítko **Upravit** (= aktivováno).

▶ Tím jste aktivovali obousměrné volání.

Nastavení citlivosti:

1 Zvolte **Citlivost**.

2 Stiskněte dialogové tlačítko **OK**.

3 Zvolte **Vysoká** nebo **Nízká hlasitost**.

4 Stiskněte dialogové tlačítko **Vybrat** (= vybráno).

ECO DECT

Při továrním nastavení je zařízení nastaveno na maximální dosah. To zaručuje optimální spojení mezi sluchátkem a základnou. V klidovém stavu sluchátko nic nevysílá, nic nevyzařuje. Pouze základna zajišťuje slabými rádiovými signály kontakt se sluchátkem. Během hovoru se výkon vysílání automaticky přizpůsobí vzdálenosti mezi základnou a sluchátkem. Čím je menší vzdálenost od základny, tím je vyzařování slabší.

Snížení záření až o 80 %

- 1 Nabídku otevřete stisknutím ovládacího tlačítka .
- 2 Zvolte **Nastavení**.
- 3 Potvrďte výběr dialogovým tlačítkem **OK**.
- 4 Zvolte **ECO DECT**.
- 5 Stiskněte dialogové tlačítko **OK**.
- 6 Zvolte **Maximální dosah**.
- 7 Stiskněte dialogové tlačítko **Upravit** (= aktivováno).



Toto nastavení zmenší dosah. Nelze použít opakovač ke zvětšení dosahu.

Vypnutí záření v klidovém stavu

- 1 Nabídku otevřete stisknutím ovládacího tlačítka .
- 2 Zvolte **Nastavení**.
- 3 Potvrďte výběr dialogovým tlačítkem **OK**.
- 4 Zvolte **Žádný signál**.
- 5 Stiskněte dialogové tlačítko **Upravit** (= aktivováno).



Aby bylo možné využít přednosti **Žádný signál**, musí podporovat všechna přihlášená sluchátka tuto možnost regulace výkonu.

Je-li aktivováno nastavení **Žádný signál** a je-li na základnu přihlášeno sluchátko, které tuto možnost regulace výkonu nepodporuje, **Žádný signál** se automaticky deaktivuje. Jakmile je toto sluchátko opět odhlášeno, režim **Žádný signál** se automaticky opět aktivuje.

Bezdrátové spojení se automaticky naváže jen při příchozích nebo odchozích hovorech. Navázání spojení se tím zpozdí o asi 2 sekundy.

Aby mohlo sluchátko při příchozím volání rychle navázat rádiové spojení se základnou, musí častěji „vidět“ základnu, tzn. skenovat okolní prostředí. To zvyšuje spotřebu proudu a zkracuje tím pohotovostní dobu a dobu hovoru sluchátka.

Je-li aktivováno nastavení **Žádný signál**, žádná informace o dosahu se na sluchátku nezobrazuje/ani neoznamuje alarmem. Dosah vyzkoušíte tím, že se pokusíte navázat spojení.

- 1 Stiskněte a podržte tlačítko pro přijetí hovoru .
- ▶ Zazní oznamovací tón.

Ochrana před nevyžádanými hovory

Ochrana hovoru

- 1 Nabídku otevřete stisknutím ovládacího tlačítka .
- 2 Zvolte **Bezpečnost**.
- 3 Potvrďte výběr dialogovým tlačítkem **OK**.
- 4 Zvolte **Ochrana příchoz. h.**
- 5 Stiskněte dialogové tlačítko **OK**.

Seznam blokových

1 Zvolte **Černá listina**.

2 Stiskněte dialogové tlačítko **Upravit**.

Blokovaná čísla:

- 1 Zvolte **Blokovaná čísla**.
- 2 Stiskněte dialogové tlačítko **OK**.
- 3 Stiskněte dialogové tlačítko **Nové**.
- 4 Zadejte telefonní číslo na klávesnici .
- 5 Stiskněte dialogové tlačítko **Uložit**.

Ochranný režim:

- 1 Zvolte **Režim ochrany**.
- 2 Stiskněte dialogové tlačítko **OK**.
- 3 Vyberte některou z následujících voleb: **Bez ochrany, Tiché volání, Blok. hovor**
- 4 Stiskněte dialogové tlačítko **Vybrat** ( = vybráno).

Anonymní hovory

1 Zvolte **Anonymní hovory**.

2 Stiskněte dialogové tlačítko **Upravit**.

3 Vyberte některou z následujících voleb:

Bez ochrany, Tiché volání, Blok. hovor

4 Stiskněte dialogové tlačítko **Vybrat** ( = vybráno).

Blokování anonymních volání

Pokud je tato funkce aktivována, sluchátko nezvoní při volání bez zobrazení telefonního čísla.

1 Nabídku otevřete stisknutím ovládacího tlačítka .

2 Zvolte **Bezpečnost**.

3 Potvrďte výběr dialogovým tlačítkem **OK**.



4 Zvolte **Vyp.vyzv.an.vol**.

5 Stiskněte dialogové tlačítko **Upravit** ( = aktivováno).

Nastavení na sluchátku

Nastavení data a času

Datum a čas se musí nastavit, aby bylo možné správně přiřadit datum a čas příchozím hovorům. Datum a čas se synchronizují mezi sluchátkem a základnou.



- 1 Nabídku otevřete stisknutím ovládacího tlačítka .
 - 2 Zvolte **Nastavení**.
 - 3 Potvrďte výběr dialogovým tlačítkem **OK**.
 - 4 Zvolte **Datum/čas**.
 - 5 Stiskněte dialogové tlačítko **OK**.
 - 6 Zadejte datum na klávesnici .
 - 7 Zadejte čas na klávesnici .
 - 8 Stiskněte dialogové tlačítko **Uložit**.
- Nastavili jste datum a čas.







Automatický přechod z letního na zimní čas se vypočítá z data včetně roku a času.

Čas lze aktualizovat výběrem síťového času během přenosu CLIP (bez informace o roce).



Jazyk displeje

- 1 Nabídku otevřete stisknutím ovládacího tlačítka .
 - 2 Zvolte **Nastavení**.
 - 3 Potvrďte výběr dialogovým tlačítkem **OK**.
 - 4 Zvolte **Jazyk**.
 - 5 Stiskněte dialogové tlačítko **OK**.
 - 6 Zvolte požadovaný jazyk.
 - 7 Stiskněte dialogové tlačítko **Vybrat** ( = vybráno).
- Tím jste změnili jazyk displeje.

Pokud je nastaven nesrozumitelný jazyk:

- 1 Nabídku otevřete stisknutím ovládacího tlačítka .
- 2 Stiskněte nejprve tlačítko .
- 3 Stiskněte tlačítko  2x.
- 4 Zvolte požadovaný jazyk.
- 5 Stiskněte dialogové tlačítko **Vybrat** ( = vybráno).

Země

- 1 Nabídku otevřete stisknutím ovládacího tlačítka .
 - 2 Zvolte **Nastavení**.
 - 3 Potvrďte výběr dialogovým tlačítkem **OK**.
 - 4 Zvolte **Země**.
 - 5 Stiskněte dialogové tlačítko **OK**.
 - 6 Vyberte požadovaný zemi.
 - 7 Stiskněte dialogové tlačítko **Vybrat** ( = vybráno).
- Tím jste změnilí nastavení země.

Tlačítko zesílení zvuku

Během hovoru můžete nastavit hlasitost sluchátka nebo reproduktoru na výrazně vyšší úroveň (boost).

 K největší změně hlasitosti tlačítkem zesílení zvuku dochází při nastavení základní hlasitosti na nejvyšší úroveň.

Zapnutí/vypnutí funkce zesílení zvuku:

- 1 Stiskněte tlačítko zesílení zvuku na pravé straně sluchátka.
- Symbol na displeji označuje stav:

Zapnuto:



Vypnuto:



Funkce zesílení zvuku je aktivní pouze pro dobu hovoru.



Toto nastavení může u osob s normálním sluchem způsobit poškození zdraví a je určeno pouze pro osoby se zhoršeným sluchem nebo sluchově postižené.

Může dojít k zesílení rušivého šumu telefonní linky.

Vyzvánění a signály

Hlasitost sluchátka

Hlasitost sluchátka můžete nastavit ve stupních.

Během hovoru

- 1 Stiskněte dialogové tlačítko **Možnosti**.
- 2 Zvolte **Hlasitost**.
- 3 Stiskněte dialogové tlačítko **OK**.
- 4 Upravte hlasitost podle svých požadavků.
- 5 Stiskněte dialogové tlačítko **Uložit**.
 - ▶ Nastavení se uloží.



Bez **Uložit** se nastavení uloží po cca 3 sekundách automaticky.

V klidovém stavu

- 1 Nabídku otevřete stisknutím ovládacího tlačítka .
- 2 Zvolte **Nastavení zvuku**.
- 3 Potvrďte výběr dialogovým tlačítkem **OK**.
- 4 Zvolte **Hlasitost přen. č.**
- 5 Stiskněte dialogové tlačítko **OK**.
- 6 Zvolte požadovanou hlasitost.
- 7 Stiskněte dialogové tlačítko **Uložit**.
 - ▶ Tím jste nastavili hlasitost.

Hlasitost hlasitého odposlechu



Hlasitost reproduktoru můžete nastavit ve stupních.

- 1 Nabídku otevřete stisknutím ovládacího tlačítka .
- 2 Zvolte **Nastavení zvuku**.
- 3 Potvrďte výběr dialogovým tlačítkem **OK**.
- 4 Zvolte **Hlasitost handsfree**.
- 5 Stiskněte dialogové tlačítko **OK**.
- 6 Zvolte požadovanou hlasitost.
- 7 Stiskněte dialogové tlačítko **Uložit**.
 - ▶ Tím jste nastavili hlasitost.

Profil sluchátka a hlasitého odposlechu

Zvolením profilu pro sluchátko a hlasité telefonování můžete telefon optimálně přizpůsobit okolnímu prostředí. Vyzkoušejte si sami, který profil je vám a druhému účastníkovi hovoru nejpříjemnější.

- 1 Nabídku otevřete stisknutím ovládacího tlačítka .
- 2 Zvolte **Nastavení zvuku**.
- 3 Potvrďte výběr dialogovým tlačítkem **OK**.
- 4 Zvolte **Zvukové profily**.
- 5 Stiskněte dialogové tlačítko **OK**.
- 6 Zvolte požadovaný profil:

- | | |
|----------------------------|---|
| Profily sluchátek: | <ol style="list-style-type: none"> 1 Stiskněte dialogové tlačítko OK. 2 Vyberte Vysoká hlasitost nebo Nízká hlasitost (nastavení při dodání). 3 Stiskněte dialogové tlačítko Vybrat ( = vybráno). |
| Profily hands-free: | <ol style="list-style-type: none"> 1 Stiskněte dialogové tlačítko OK. 2 Vyberte Profil 1 (stav doručení) nebo Profil 2. 3 Stiskněte dialogové tlačítko Vybrat ( = vybráno). |

Vyzvánění



Hlasitost vyzvánění

Hlasitost lze nastavit v 5 stupních nebo lze zvolit nastavení Crescendo (vzrůstající hlasitost).

- 1 Nabídku otevřete stisknutím ovládacího tlačítka .
 - 2 Zvolte **Nastavení zvuku**.
 - 3 Potvrďte výběr dialogovým tlačítkem **OK**.
 - 4 Zvolte **Vyzvánění (přen.č.)**.
 - 5 Stiskněte dialogové tlačítko **OK**.
 - 6 Zvolte **Hlasitost**.
 - 7 Stiskněte dialogové tlačítko **OK**.
 - 8 Zvolte **Interní** nebo **Externí volání**.
 - 9 Stiskněte dialogové tlačítko **OK**.
 - 10 Upravte hlasitost podle svých požadavků.
 - 11 Stiskněte dialogové tlačítko **Uložit**.
- Tím jste nastavili hlasitost.

Vyzváněcí melodie

Můžete nastavit různá vyzvánění pro interní a externí hovory.

- 1 Nabídku otevřete stisknutím ovládacího tlačítka .
 - 2 Zvolte **Nastavení zvuku**.
 - 3 Potvrďte výběr dialogovým tlačítkem **OK**.
 - 4 Zvolte **Vyzvánění (přen.č.)**.
 - 5 Stiskněte dialogové tlačítko **OK**.
 - 6 Zvolte **Melodie**.
 - 7 Stiskněte dialogové tlačítko **OK**.
 - 8 Zvolte **Interní** nebo **Externí volání**.
 - 9 Stiskněte dialogové tlačítko **OK**.
 - 10 Zvolte požadovanou melodii.
 - 11 Stiskněte dialogové tlačítko **Vybrat** ( = vybráno).
- Tím jste změnilí melodii vyzvánění.
-

Základní vyzvánění (pouze Gigaset EASY 500A)

- 1 Nabídku otevřete stisknutím ovládacího tlačítka .
 - 2 Zvolte **Nastavení zvuku**.
 - 3 Potvrďte výběr dialogovým tlačítkem **OK**.
 - 4 Zvolte **Vyzvánění (zákl.)**.
 - 5 Stiskněte dialogové tlačítko **OK**.
 - 6 Zvolte **Melodie**.
 - 7 Stiskněte dialogové tlačítko **OK**.
 - 8 Zvolte požadovanou melodii.
 - 9 Stiskněte dialogové tlačítko **Uložit**.
- Tím jste změnilí melodii vyzvánění.
-

Upozorňovací tony

Sluchátko akusticky informuje o různých činnostech a stavech. Tyto upozorňovací tony lze zapínat nebo vypínat nezávisle na sobě.

- 1 Nabídku otevřete stisknutím ovládacího tlačítka .
- 2 Zvolte **Nastavení zvuku**.
- 3 Potvrďte výběr dialogovým tlačítkem **OK**.
- 4 Zvolte **Upozorňující tóny**.
- 5 Stiskněte dialogové tlačítko **OK**.

- 6 Zvolte požadovaný zvuk notifikace.
- 7 Stiskněte dialogové tlačítko **Upravit** (☑ = aktivováno).

Tóny kláves:	Sluchátko po stisknutí klávesy vydá tón.
Potvrzení:	Sluchátko generuje potvrzovací/chybový tón po zadání nebo výstražný tón při příchodu nové zprávy.
Baterie:	Sluchátko vyšle výstražný tón při zbývajícím délce hovoru kratší než 10 minut (každých 60 sekund).
Mimo dosah:	Sluchátko vyšle zvukovou výstrahu, když se sluchátko dostane z dosahu základny.

Melodie při čekání

- 1 Nabídku otevřete stisknutím ovládacího tlačítka .
- 2 Zvolte **Nastavení zvuku**.
- 3 Potvrďte výběr dialogovým tlačítkem **OK**.
- 4 Zvolte **Melodie při ček.**
- 5 Stiskněte dialogové tlačítko **Upravit** (☑ = aktivováno).

Displej

Spořič displeje

Na displeji se v klidovém stavu mohou zobrazovat volitelné spořiče.

- 1 Nabídku otevřete stisknutím ovládacího tlačítka .
 - 2 Zvolte **Nastavení**.
 - 3 Potvrďte výběr dialogovým tlačítkem **OK**.
 - 4 Zvolte **Displej**.
 - 5 Stiskněte dialogové tlačítko **OK**.
 - 6 Zvolte **Spořič displeje**.
 - 7 Stiskněte dialogové tlačítko **OK**.
 - 8 Zvolte **Aktivace**.
 - 9 Stiskněte dialogové tlačítko **Upravit** (☑ = aktivováno).
 - 10 Zvolte **Vybrat**.
 - 11 Stiskněte dialogové tlačítko **OK**.
 - 12 Zvolte požadovaný spořič displeje.
 - 13 Stiskněte dialogové tlačítko **Vybrat** (⊙ = vybráno).
- Tím jste nastavili spořič obrazovky.

Spořič se aktivuje automaticky po přepnutí displeje do klidového stavu.

Ukončení šetřiče displeje

- 1 Stiskněte pravé dialogové tlačítko.
 - ▶ Displej přejde do klidového stavu.
-

Velké písmo

V seznamech hovorů a v telefonním seznamu můžete nastavit zvětšení písma a symbolů, abyste zlepšili čitelnost. Na displeji se pak bude zobrazovat pouze jeden záznam a jména mohou být zkrácena. Při vytáčení se telefonní číslo zobrazuje velkými číslicemi.

- 1 Nabídku otevřete stisknutím ovládacího tlačítka .
 - 2 Zvolte **Nastavení**.
 - 3 Potvrďte výběr dialogovým tlačítkem **OK**.
 - 4 Zvolte **Displej**.
 - 5 Stiskněte dialogové tlačítko **OK**.
 - 6 Zvolte **Velké písmo**.
 - 7 Stiskněte dialogové tlačítko **Upravit** (= aktivováno).
 - ▶ Tím jste zvětšili jste písmo.
-

Barevné schéma

Displej může zobrazovat ve dvou barevných kombinacích.

- 1 Nabídku otevřete stisknutím ovládacího tlačítka .
- 2 Zvolte **Nastavení**.
- 3 Potvrďte výběr dialogovým tlačítkem **OK**.
- 4 Zvolte **Displej**.
- 5 Stiskněte dialogové tlačítko **OK**.
- 6 Zvolte **Barev. schéma**.
- 7 Stiskněte dialogové tlačítko **OK**.
- 8 Vyberte požadované barevné schéma.
- 9 Stiskněte dialogové tlačítko **Vybrat** (= vybráno).
 - ▶ Přizpůsobili jste barevné schéma.

Podsvícení displeje

Podsvícení displeje se vypne, když se sluchátko delší dobu nepoužívá. Tuto funkci můžete použít v následujících situacích **V nabíječce** a **Ve stavu hovoru** nezávisle na sobě.

- 1 Nabídku otevřete stisknutím ovládacího tlačítka .
- 2 Zvolte **Nastavení**.
- 3 Potvrďte výběr dialogovým tlačítkem **OK**.
- 4 Zvolte **Displej**.
- 5 Stiskněte dialogové tlačítko **OK**.
- 6 Zvolte **Podsvícení**.
- 7 Stiskněte dialogové tlačítko **OK**.
- 8 Zvolte provozní stav, ve kterém se má osvětlení vypnout:
V nabíječce, Ve stavu hovoru
- 9 Stiskněte dialogové tlačítko **Upravit** (= aktivováno).
 - ▶ Tím jste změnili nastavení osvětlení displeje.



Při zapnutí podsvícení displeje se může podstatně zkrátit pohotovostní doba sluchátka.

Telefonování



Automatické přijetí hovoru

Při automatickém přijetí hovoru sluchátko přijme příchozí hovor, jakmile jej vyjmete z nabíječky.



- 1 Nabídku otevřete stisknutím ovládacího tlačítka .
- 2 Zvolte **Nastavení**.
- 3 Potvrďte výběr dialogovým tlačítkem **OK**.
- 4 Zvolte **Telefonie**.
- 5 Stiskněte dialogové tlačítko **OK**.
- 6 Zvolte **Aut.přijem vol**.
- 7 Stiskněte dialogové tlačítko **Upravit** (= aktivováno).
 - ▶ Aktivovali jste automatické přijímání hovorů.

Nezávisle na nastavení **Aut.přijem vol**. se spojení ukončí, jakmile umístíte sluchátko do nabíječky.

Předvolba

- 1 Nabídku otevřete stisknutím ovládacího tlačítka .
 - 2 Zvolte **Nastavení**.
 - 3 Potvrďte výběr dialogovým tlačítkem **OK**.
 - 4 Zvolte **Telefonie**.
 - 5 Stiskněte dialogové tlačítko **OK**.
 - 6 Zvolte **Přístupový kód**.
 - 7 Stiskněte dialogové tlačítko **OK**.
 - 8 Zvolte **Přístup k externí lince pomocí**.
 - 9 Zadejte předvolbu na klávesnici .
 - 10 Vyberte případ, pro který se má použít předvolba.
Pro: Vypnuto, Seznamy volání, Všechna volání
 - 11 Stiskněte dialogové tlačítko **Uložit**.
 - ▶ Tím jste zadali číslo předvolby.
-

Typ volby

- 1 Nabídku otevřete stisknutím ovládacího tlačítka .
 - 2 Zvolte **Nastavení**.
 - 3 Potvrďte výběr dialogovým tlačítkem **OK**.
 - 4 Zvolte **Telefonie**.
 - 5 Stiskněte dialogové tlačítko **OK**.
 - 6 Zvolte **Druh volby**.
 - 7 Stiskněte dialogové tlačítko **OK**.
 - 8 Zvolte **Tónová** nebo **Pulsní**.
 - 9 Stiskněte dialogové tlačítko **Vybrat** ( = vybráno).
 - ▶ Tím jste změnili typ volby.
-

Délky signálu flash

- 1 Nabídku otevřete stisknutím ovládacího tlačítka .
- 2 Zvolte **Nastavení**.
- 3 Potvrďte výběr dialogovým tlačítkem **OK**.
- 4 Zvolte **Telefonie**.
- 5 Stiskněte dialogové tlačítko **OK**.
- 6 Zvolte **Opakování volby**.

- 7 Stiskněte dialogové tlačítko **OK**.
- 8 Zvolte požadovanou délku signálu flash.
- 9 Stiskněte dialogové tlačítko **Vybrat** (☑ = vybráno).
 - ▶ Zvolili jste požadovanou délku signálu flash.

System

Obnovení továrního nastavení sluchátka

Jednotlivá nastavení a provedené změny je možné zrušit.

- 1 Nabídku otevřete stisknutím ovládacího tlačítka .
- 2 Zvolte **Nastavení**.
- 3 Potvrďte výběr dialogovým tlačítkem **OK**.
- 4 Zvolte **System**.
- 5 Stiskněte dialogové tlačítko **OK**.
- 6 Zvolte **Obn.nast.přen.č.**
- 7 Stiskněte dialogové tlačítko **OK**.
- 8 Potvrďte dotaz stisknutím **Ano**.
 - ▶ Tím je nastavení sluchátka resetováno.



Následující nastavení **neovlivní** resetování:

- přihlášení sluchátka ke kolébce
- datum a čas
- záznamy v telefonním seznamu a v seznamech hovorů



Kódování

- 1 Nabídku otevřete stisknutím ovládacího tlačítka .
- 2 Zvolte **Nastavení**.
- 3 Potvrďte výběr dialogovým tlačítkem **OK**.
- 4 Zvolte **System**.
- 5 Stiskněte dialogové tlačítko **OK**.
- 6 Zvolte **Šifrování**.
- 7 Stiskněte dialogové tlačítko **Upravit** (☑ = aktivováno).
 - ▶ Tím jste aktivovali šifrování.

Změna systémového kódu PIN

Můžete zabezpečit systémová nastavení telefonu kódem PIN. Systémový kód PIN budete muset zadat mj. při přihlašování a odhlašování sluchátka nebo při obnově továrního nastavení.

4-8místný systémový kód PIN telefonu (tovární nastavení: 0000):

- 1 Nabídku otevřete stisknutím ovládacího tlačítka .
 - 2 Zvolte **Nastavení**.
 - 3 Potvrďte výběr dialogovým tlačítkem **OK**.
 - 4 Zvolte **System**.
 - 5 Stiskněte dialogové tlačítko **OK**.
 - 6 Zvolte **PIN systému**.
 - 7 Stiskněte dialogové tlačítko **OK**.
 - 8 Nový PIN zadejte na klávesnici .
 - 9 Stiskněte dialogové tlačítko **Uložit**.
- ▶ Tím jste změnili systémový kód PIN.

Resetování základny

Tato funkce vrátí základnu do klidového stavu.

- 1 Nabídku otevřete stisknutím ovládacího tlačítka .
- 2 Zvolte **Nastavení**.
- 3 Potvrďte výběr dialogovým tlačítkem **OK**.
- 4 Zvolte **System**.
- 5 Stiskněte dialogové tlačítko **OK**.
- 6 Zvolte **Obn. nast. zákl.**
- 7 Stiskněte dialogové tlačítko **OK**.
- 8 Potvrďte dotaz stisknutím **Ano**.
- 9 Tím je nastavení základny resetováno.

Resetování nastavení na tovární nastavení

Pokud tuto funkci spustíte, vrátí se všechna nastavení základny na tovární nastavení (např. opět PIN 0000). Všechna přihlášená sluchátka se odhlásí.

- 1 Odpojte základnu od zdroje napájení.
 - 2 Stiskněte a podržte tlačítko přihlášení/pagingu na základně.
 - 3 Připojte základnu k elektrické síti.
 - 4 Uvolněte tlačítko přihlášení/pagingu.
- ▶ Základna spustí resetování.



Resetování základny trvá přibližně 30 sekund. Základna nesmí být po tuto dobu odpojena od napájení!

Usnadnění ovládání





Tlačítka přímé volby

Důležitá telefonní čísla můžete uložit na tři tlačítka přímé volby **A**, **B** a **C**. Uložená čísla můžete vytočit stisknutím odpovídajícího tlačítka přímé volby.

Přiřazení čísla hovoru tlačítkům přímé volby



Konkrétnímu tlačítku přímé volby není zatím přiřazena žádná funkce.

- 1 Stiskněte tlačítko přímé volby (**A**, **B** a **C**), kterému chcete přiřadit funkci.
- 2 Zadejte telefonní číslo na klávesnici .
- 3 Stiskněte ovládací tlačítko .
- 4 Jméno zadejte na klávesnici .
- 5 Stiskněte ovládací tlačítko .
- 6 Příjmení zadejte na klávesnici .
- 7 Stiskněte dialogové tlačítko **Uložit**.



Výběr telefonního čísla z telefonního seznamu:

- 1 Stiskněte tlačítko přímé volby (**A**, **B** a **C**), kterému chcete přiřadit funkci.
- 2 Stiskněte dialogové tlačítko .
- 3 Zvolte požadovanou položku.
- 4 Stiskněte dialogové tlačítko **OK**.
 - ▶ Telefonní číslo, jméno a příjmení jsou převzaty z telefonního seznamu a v případě potřeby je lze přizpůsobit.
- 5 Stiskněte dialogové tlačítko **Uložit**.
 - ▶ Tím jste přiřadili telefonní číslo tlačítku přímé volby.





Změna/smazání přiřazení tlačítka

- 1 Nabídku otevřete stisknutím ovládacího tlačítka .
- 2 Zvolte **Dostupnost**.
- 3 Potvrďte výběr dialogovým tlačítkem **OK**.
- 4 Zvolte **Klávesy přímého vyt.**
- 5 Potvrďte výběr dialogovým tlačítkem **OK**.
- ▶ Zobrazí se aktuální přiřazení tlačítkům, např.:

Tísňové volání

- A: - - -** = Tlačítko  ještě není obsazené
- B: Příjmení, Rudi** = Tlačítku  je přiřazeno telefonní číslo zobrazeného účastníka
- C: 12345678** = Tlačítku  je přiřazeno zobrazené číslo hovoru, jméno není známo

Změna záznamu

- 1 Zvolte požadované tlačítko přímé volby.
- 2 Stiskněte dialogové tlačítko **OK**.
- 3 Stiskněte dialogové tlačítko **Možnosti**.
- 4 Zvolte **Upravit záznam**.
- 5 Stiskněte dialogové tlačítko **OK**.
- 6 Zadejte telefonní číslo na klávesnici .
- 7 Stiskněte ovládací tlačítko .
- 8 Jméno zadejte na klávesnici .
- 9 Stiskněte ovládací tlačítko .
- 10 Příjmení zadejte na klávesnici .
- 11 Stiskněte dialogové tlačítko **Uložit**.
- ▶ Tím jste změnil záznam.

Smazání záznamu

- 1 Zvolte požadované tlačítko přímé volby.
- 2 Stiskněte dialogové tlačítko **OK**.
- 3 Stiskněte dialogové tlačítko **Možnosti**.
- 4 Zvolte **Smazat záznam**.
- 5 Stiskněte dialogové tlačítko **OK**.
- ▶ Tím jste záznam smazali.

Ohlašovací zprávy

Lidé se zhoršeným zrakem si mohou nechat hlasitě přečíst telefonní čísla a kontakty.

Hlasová odezva tlačítek

- 1 Nabídku otevřete stisknutím ovládacího tlačítka .
- 2 Zvolte **Dostupnost**.
- 3 Potvrďte výběr dialogovým tlačítkem **OK**.
- 4 Zvolte **Akustika**.
- 5 Stiskněte dialogové tlačítko **OK**.
- 6 Zvolte **Kláv. vytáč. hov.**
- 7 Stiskněte dialogové tlačítko **Upravit** (= aktivováno).
- ▶ Tím jste aktivovali hlasovou odezvu tlačítek.

Jazyk ohlašovací zprávy

- 1 Nabídku otevřete stisknutím ovládacího tlačítka .
- 2 Zvolte **Dostupnost**.
- 3 Potvrďte výběr dialogovým tlačítkem **OK**.
- 4 Zvolte **Akustika**.
- 5 Stiskněte dialogové tlačítko **OK**.
- 6 Zvolte **Jazyk hlas. čtení**.
- 7 Stiskněte dialogové tlačítko **OK**.
- 8 Zvolte požadovaný jazyk.
- 9 Stiskněte dialogové tlačítko **Vybrat** (= vybráno).
- ▶ Tím jste nastavili ohlašovací zprávu.

Oznámení čísla

Pokud je funkce aktivována, při zadávání čísla hovoru se ohlásí zadané číslice.

- 1 Nabídku otevřete stisknutím ovládacího tlačítka .
- 2 Zvolte **Dostupnost**.
- 3 Potvrďte výběr dialogovým tlačítkem **OK**.
- 4 Zvolte **Akustika**.
- 5 Stiskněte dialogové tlačítko **OK**.

- 6 Zvolte **ID volajících**.
- 7 Stiskněte dialogové tlačítko **Upravit** (☑ = aktivováno).
 - ▶ Tím jste aktivovali oznámení čísla.

Předčítání kontaktů

Pokud je funkce aktivována, přečte se při výběru položky telefonního seznamu v telefonním seznamu sluchátka pozdrav uložený pro daný kontakt a tento pozdrav se přehraje při příchozím hovoru.



Pozdrav se uloží do telefonního seznamu sluchátka pro daný kontakt.

- 1 Nabídku otevřete stisknutím ovládacího tlačítka .
- 2 Zvolte **Dostupnost**.
- 3 Potvrďte výběr dialogovým tlačítkem **OK**.
- 4 Zvolte **Akustika**.
- 5 Stiskněte dialogové tlačítko **OK**.
- 6 Zvolte **Tel. s. ozn. hovorů**.
- 7 Stiskněte dialogové tlačítko **Upravit** (☑ = aktivováno).
 - ▶ Tím jste aktivovali pozdrav pro kontakt.

Nahrávání pozdravu pro kontakt

Pro cca 50 záznamů si můžete nahrát vlastní pozdrav, který se přehraje, jakmile číslo zavolá.

- 1 Nabídku otevřete stisknutím ovládacího tlačítka .
- 2 Zvolte **Adresář mikrotelef**.
- 3 Stiskněte dialogové tlačítko **Možnosti**.
- 4 Zvolte **Věta**.
- 5 Stiskněte dialogové tlačítko **OK**.
- 6 Zvolte **Nahrát větu**.
- 7 Stiskněte dialogové tlačítko **OK**.
- 8 Po odpočítávání můžete nahrát vlastní ohlašovací zprávu.
- 9 Stiskněte dialogové tlačítko **Uložit**.
 - ▶ Tím jste nahráli ohlašovací zprávu.



Ohlašovací zpráva nesmí trvat déle než 3 sekundy. Pokud je tato doba překročena, nahrávání se zruší a ohlašovací zpráva se uloží.

Jas

- 1 Nabídku otevřete stisknutím ovládacího tlačítka .
- 2 Zvolte **Dostupnost**.
- 3 Potvrďte výběr dialogovým tlačítkem **OK**.
- 4 Zvolte **Jas**.
- 5 Stiskněte dialogové tlačítko **OK**.
- 6 Zvolte možnost **Sluchátko a / nebo Základ**.
- 7 Stiskněte dialogové tlačítko **OK**.

Nastavení jasu

- 1 Zvolte **Jas**.
- 2 Stiskněte dialogové tlačítko **OK**.
- 3 Zvolte jas ovládacím tlačítkem .
- 4 Stiskněte dialogové tlačítko **Uložit**.
 - ▶ Tím jste nastavili jas.

Časové nastavení

- 1 Zvolte **Nastavení času**.
- 2 Stiskněte dialogové tlačítko **OK**.

- | | |
|------------------------------|---|
| Aktivace časového nastavení: | <ol style="list-style-type: none"> 1 Zvolte Aktivace. 2 Stiskněte dialogové tlačítko Upravit (<input checked="" type="checkbox"/> = aktivováno). <ul style="list-style-type: none"> ▶ Tím jste aktivovali časové nastavení. |
|------------------------------|---|

- | | |
|-----------------|--|
| Nastavení jasu: | <ol style="list-style-type: none"> 1 Zvolte Jas. 2 Stiskněte dialogové tlačítko OK. 3 Zvolte jas ovládacím tlačítkem . 4 Stiskněte dialogové tlačítko Uložit. 5 Tím jste nastavili jas. |
|-----------------|--|

- | | |
|--------------------|---|
| Stanovení začátku: | <ol style="list-style-type: none"> 1 Zvolte Začátek. 2 Stiskněte dialogové tlačítko OK. 3 Zadejte čas spuštění na klávesnici . 4 Stiskněte dialogové tlačítko Uložit. <ul style="list-style-type: none"> ▶ Tím jste nastavili čas zahájení. |
|--------------------|---|

- | | |
|-------------------------------------|--|
| Stanovení konce: | <ol style="list-style-type: none"> 1 Zvolte Konec. 2 Stiskněte dialogové tlačítko OK. 3 Zadejte čas ukončení na klávesnici . 4 Stiskněte dialogové tlačítko Uložit. <ul style="list-style-type: none"> ▶ Tím jste stanovili čas konce. |
| Nastavení automatického deaktivace: | <ol style="list-style-type: none"> 1 Zvolte Automat. deaktiv. 2 Stiskněte dialogové tlačítko Upravit (<input checked="" type="checkbox"/> = aktivováno). <ul style="list-style-type: none"> ▶ Tím jste nastavili automatickou deaktivaci časového nastavení. |

Signál LED volání

Pokud je funkce aktivována, bliká při příchozím hovoru signalizační kontrolka v horní části sluchátka červeně.

- 1 Nabídku otevřete stisknutím ovládacího tlačítka .
- 2 Zvolte **Dostupnost**.
- 3 Potvrďte výběr dialogovým tlačítkem **OK**.
- 4 Zvolte **Sign.volání indik.**
- 5 Stiskněte dialogové tlačítko **Upravit** (= aktivováno).
 - ▶ Tím jste aktivovali signalizaci volání LED.

Vážný volající

Pokud je tato funkce aktivována, jsou všechna volání od kontaktů zadaných v telefonním seznamu vizuálně signalizována dobře viditelným zeleným pozadím displeje. Ostatní hovory se zobrazují na černém nebo bílém pozadí v závislosti na zvoleném barevném schématu.

- 1 Nabídku otevřete stisknutím ovládacího tlačítka .
- 2 Zvolte **Bezpečnost**.
- 3 Potvrďte výběr dialogovým tlačítkem **OK**.
- 4 Zvolte **Důvěřyh. volající**.
- 5 Stiskněte dialogové tlačítko **Upravit** (= aktivováno).
 - ▶ Tím jste funkci aktivovali.

Jednoduché menu

Sami rozhodněte, které funkce se v nabídce zobrazí. Můžete zobrazit nebo skrýt následující podnabídky:

- Adresář mikrotelef.
- Seznamy volání
- Záznamník
- Nastavení zvuku
- Dostupnost
- Bezpečnost
- Nast. vol. pom.
- Nastavení
- Výběr služeb

Aktivace jednoduché nabídky

- 1 Nabídku otevřete stisknutím ovládacího tlačítka .
 - 2 Zvolte **Dostupnost**.
 - 3 Potvrďte výběr dialogovým tlačítkem **OK**.
 - 4 Zvolte **Snadná nabídka**.
 - 5 Stiskněte dialogové tlačítko **OK**.
 - 6 Zvolte **Snadná nabídka**.
 - 7 Stiskněte dialogové tlačítko **Upravit** (= aktivováno).
- ▶ Tím jste aktivovali jednoduchou nabídku.

Nabídka Konfigurace zobrazení

- 1 Nabídku otevřete stisknutím ovládacího tlačítka .
 - 2 Zvolte **Dostupnost**.
 - 3 Potvrďte výběr dialogovým tlačítkem **OK**.
 - 4 Zvolte **Snadná nabídka**.
 - 5 Stiskněte dialogové tlačítko **OK**.
 - 6 Zvolte **Seznam nabídky**.
 - 7 Stiskněte dialogové tlačítko **OK**.
 - 8 Zvolte ovládacím tlačítkem požadované volbu.
 - 9 Stiskněte dialogové tlačítko **Upravit** (= aktivováno).
- ▶ Tím jste zkonfigurovali zobrazení nabídky.



Pokud skryjete **Dostupnost**, v nabídce se namísto toho zobrazí **Snadná nabídka**. Tak lze nastavení nabídky kdykoli opět změnit.

Povolení vypnutí sluchátka



- 1 Nabídku otevřete stisknutím ovládacího tlačítka .
- 2 Zvolte **Dostupnost**.
- 3 Potvrďte výběr dialogovým tlačítkem **OK**.
- 4 Zvolte **Vypnutí sluchátka**.
- 5 Stiskněte dialogové tlačítko **Upravit** (= aktivováno).

Přímé volba pro případ nouze (pro EASY 500 a EASY 500HX na jednom směrovači)



Určete až 15 telefonních čísel, která se při hovoru automaticky spojí. Můžete s volajícím hovořit pomocí hlasitého odposlechu na sluchátku bez nutnosti přijetí hovoru.

Pro funkci přímé volby stanovte kód PIN pro přímou volbu. Kód bude volající potřebovat pro přímou volbu. Kromě toho se musí zadávat kód PIN přímé volby při zapnutí a vypnutí této funkce.

Aktivace/deaktivace přímé volby

- 1 Nabídku otevřete stisknutím ovládacího tlačítka .
- 2 Zvolte **Bezpečnost**.
- 3 Potvrďte výběr dialogovým tlačítkem **OK**.
- 4 Zvolte **Nadřízený hovor**.
- 5 Stiskněte dialogové tlačítko **OK**.
- 6 Zvolte **Nastavení**.
- 7 Stiskněte dialogové tlačítko **OK**.
- 8 Na klávesnici zadejte kód PIN přímé volby .
- 9 Zvolte **Aktivace**.
- 10 Stiskněte dialogové tlačítko **Upravit** (= aktivováno).
 - ▶ Aktivovali jste přímou volbu pro případ nouze.



Nastavení zpoždění

- 1 Nabídku otevřete stisknutím ovládacího tlačítka .
 - 2 Zvolte **Bezpečnost**.
 - 3 Potvrďte výběr dialogovým tlačítkem **OK**.
 - 4 Zvolte **Nadřízený hovor**.
 - 5 Stiskněte dialogové tlačítko **OK**.
 - 6 Zvolte **Nastavení**.
 - 7 Stiskněte dialogové tlačítko **OK**.
 - 8 Na klávesnici zadejte kód PIN přímé volby .
 - 9 Zvolte **Zpoždění**.
 - 10 Stiskněte dialogové tlačítko **OK**.
 - 11 Zvolte požadovanou prodlevu.
 - 12 Stiskněte dialogové tlačítko **Vybrat** ( = vybráno).
- Tím jste nastavili zpoždění.





Pokud je záznamník zapnutý, musí být doba zpoždění kratší než doba, která je nastavena pro **Aut.přijem vol.** záznamníku. Jakmile záznamník přijme hovor, není již přímá volba možná. Příklad: Doba zpoždění 25 sekund s automatickým přijetím hovoru na záznamníku 30 sekund dává smysl.

Změna kódu PIN přímé volby

- 1 Nabídku otevřete stisknutím ovládacího tlačítka .
 - 2 Zvolte **Bezpečnost**.
 - 3 Potvrďte výběr dialogovým tlačítkem **OK**.
 - 4 Zvolte **Nadřízený hovor**.
 - 5 Stiskněte dialogové tlačítko **OK**.
 - 6 Zvolte **Nastavení**.
 - 7 Stiskněte dialogové tlačítko **OK**.
 - 8 Na klávesnici zadejte kód PIN přímé volby .
 - 9 Zvolte **PIN**.
 - 10 Stiskněte dialogové tlačítko **OK**.
 - 11 Zadejte nový kód PIN přímé volby na klávesnici .
 - 12 Stiskněte dialogové tlačítko **OK**.
- Změnili jste kód PIN přímé volby.

Zadávání/úprava/odstranění telefonních čísel

- 1 Nabídku otevřete stisknutím ovládacího tlačítka .
- 2 Zvolte **Bezpečnost**.
- 3 Potvrďte výběr dialogovým tlačítkem **OK**.
- 4 Zvolte **Nadřízený hovor**.
- 5 Stiskněte dialogové tlačítko **OK**.
- 6 Zvolte **Bílý seznam**.
- 7 Stiskněte dialogové tlačítko **OK**.
- 8 Vyberte některou z následujících voleb:
 - Vytvoření záznamu:**
 - 1 Zvolte **<Nový záznam>**.
 - 2 Stiskněte dialogové tlačítko **OK**.
 - 3 Zadejte telefonní číslo na klávesnici .
 - 4 Stiskněte dialogové tlačítko **Uložit**.
 - ▶ Přidali jste nový záznam.
 - Změna záznamu:**
 - 1 Zvolte požadovanou položku.
 - 2 Stiskněte dialogové tlačítko **Upravit**.
 - 3 Upravte záznam podle potřeby.
 - 4 Stiskněte dialogové tlačítko **Uložit**.
 - ▶ Tím jste změnili záznam.
 - Smazání záznamu:**
 - 1 Zvolte požadovanou položku.
 - 2 Stiskněte dialogové tlačítko **Upravit**.
 - 3 Potvrďte výběr dialogovým tlačítkem **Ano**.
 - ▶ Tím jste záznam smazali.

Průběh



Nadřízený hovor je aktivována, kód PIN pro přímou volbu je stanoven. Volající je uložen jako schválený volající a zná aktuální kód PIN pro přímé volání.

- 1 Volající vytočí vaše číslo. Ohlašovací zpráva ho vyzve, aby zadal kód PIN pro přímou volbu.
- 2 Volající zadá kód PIN pro přímou volbu.
 - Nesprávný kód PIN pro přímou volbu:** ▶ Hovor je okamžitě zrušen.

- Správný kód PIN pro přímou volbu:
- ▶ Hovor je přepojen. U sluchátka se aktivuje funkce hlasitého odposlechu. Na displeji se zobrazí červený symbol mikrofonu.
 - ▶ Oba účastníci spolu nyní mohou hovořit pomocí funkce hlasitého odposlechu.



Pokud jeden z účastníků hovor neukončí dříve, ukončí se hovor automaticky po cca 3 minutách. Popř. musí volající zavolat ještě jednou.



Z bezpečnostních důvodů reaguje telefon citlivě při interpretaci kódu PIN pro přímou volbu. Kolísání přenosu v telefonní síti může způsobit, že kód PIN nebude rozpoznán. Pokud by se hovor přerušil, zkuste to znovu.

Přímá volba pro případ nouze (pro EASY 500A)

Určete až 15 telefonních čísel, která se při hovoru automaticky spojí. Můžete s volajícím hovořit pomocí hlasitého odposlechu na sluchátko bez nutnosti přijetí hovoru.

Pro funkci přímé volby je nutné nastavit systémový kód PIN na jinou hodnotu než 0000. Kód bude volající potřebovat pro přímou volbu. Kromě toho se musí zadávat systémový kód PIN při zapnutí a vypnutí této funkce.

Aktivace/deaktivace přímé volby

- 1 Nabídku otevřete stisknutím ovládacího tlačítka .
 - 2 Zvolte **Bezpečnost**.
 - 3 Potvrďte výběr dialogovým tlačítkem **OK**.
 - 4 Zvolte **Nadřízený hovor**.
 - 5 Stiskněte dialogové tlačítko **OK**.
 - 6 Zvolte **Sluchátko**.
 - 7 Stiskněte dialogové tlačítko **OK**.
 - 8 Zadejte systémový kód PIN na klávesnici .
 - 9 Stiskněte dialogové tlačítko **OK**.
 - 10 Zvolte sluchátko, které má přijmout přímou volbu.
 - 11 Stiskněte dialogové tlačítko **Vybrat** (☉ = vybráno).
 - 12 Zvolte **Aktivace**.
 - 13 Stiskněte dialogové tlačítko **Upravit** (☑ = aktivováno).
- ▶ Aktivovali jste přímou volbu pro případ nouze.

Průběh



Nadřízený hovor je aktivována, je nastaven systémový kód PIN, který se nerovná 0000. Volající je uložen jako schválený volající a zná aktuální systémový kód PIN.



Pokud jeden z účastníků hovor neukončí dříve, ukončí se hovor automaticky po cca 3 minutách. Popř. musí volající zavolat ještě jednou.

Z bezpečnostních důvodů reaguje telefon citlivě při interpretaci systémového kódu PIN. Kolísání přenosu v telefonní síti může způsobit, že kód PIN nebude rozpoznán. Pokud by se hovor přerušil, zkuste to znovu.

Záznamník je zapnutý:

- 1 Volající vytočí vaše číslo.
- 2 Volající stiskne tlačítko **5**, když se ozve ohlašovací zpráva záznamníku.
- 3 Volající zadá systémový kód PIN.

Nesprávný kód ▶ Hovor je okamžitě zrušen.

PIN:

Správný kód ▶ Hovor je přepojen. U sluchátka se aktivuje funkce hlasitého odposlechu. Ve sluchátku volaného zazní varovný tón.

PIN:

▶ Oba účastníci spolu nyní mohou hovořit pomocí funkce hlasitého odposlechu.

Hlasový záznamník je vypnutý:

- 1 Volající vytočí vaše číslo.
- 2 Volající vyčká, dokud se neozve ohlašovací zpráva „Vyberte volbu“, které jej vyzve ke stisknutí tlačítka **5**.
- 3 Volající je vyzván k zadání systémového kódu PIN.
- 4 Volající zadá systémový kód PIN.

Nesprávný kód ▶ Hovor je okamžitě zrušen.

PIN:

Správný kód ▶ Hovor je přepojen. U sluchátka se aktivuje funkce hlasitého odposlechu. Ve sluchátku volaného zazní varovný tón.

PIN:

▶ Oba účastníci spolu nyní mohou hovořit pomocí funkce hlasitého odposlechu.

Příloha

Zákaznický servis a podpora

Máte nějaké otázky?

Rychlou pomoc a informace naleznete v tomto návodu k obsluze.

Další informace k tématům

- Products (výrobky)
- Documents (dokumentace)
- Interop (interoperabilita)
- Firmware
- Časté dotazy
- Podpora

najdete na adrese gigaset.com/service nebo naskenováním QR kódu získáte přímý přístup na stránku online podpory:



Doporučení výrobce

Homologace

Tento přístroj je určen pro analogové telefonní připojení.

Jsou respektovány zvláštnosti specifické pro zemi použití.

Společnost Gigaset Technologies GmbH tímto prohlašuje, že následující typ rádiového zařízení vyhovuje směrnici 2014/53/EU:

Gigaset EASY 500 / Gigaset EASY 500 A / Gigaset EASY 500 HX

Úplný text EU prohlášení o shodě je dostupný na následující internetové adrese: www.gigaset.com/docs.

Pokud je tento výrobek dovážen také do Spojeného království:

Společnost Gigaset Technologies GmbH tímto prohlašuje, že následující typy rádiových zařízení jsou v souladu s nařízením o rádiových zařízeních z roku 2017:

Gigaset EASY 500 / Gigaset EASY 500 A / Gigaset EASY 500 HX

Úplný text prohlášení o shodě pro Velkou Británii je dostupný na následující internetové adrese: www.gigaset.com/docs.

V některých případech může být toto prohlášení součástí souborů „International Declarations of Conformity“ nebo „European Declarations of Conformity“.

Přečtěte si proto i tyto soubory.

Záruka

Není-li uvedeno jinak, poskytuje poskytovatel záruky (dále jen "Gigaset Technologies") spotřebiteli (zákazníkovi) záruku životnosti za níže uvedených podmínek (záručních podmínek), aniž jsou dotčena zákazníková zákonná práva vůči prodejci v souvislosti s vadami výrobku. Práva zákazníka na záruku nejsou touto zárukou omezena. Uplatnění záručních práv je bezplatné. Tato záruka představuje závazek poskytovatele, který doplňuje zákonná práva na bezplatné poskytnutí záruky v případě uplatnění záručních nároků při vadách výrobku.

Záruční podmínky:

- Nové přístroje (telefony, smartphony) a jejich komponenty, u kterých se během 24 měsíců od zakoupení projeví závada z výroby nebo závada materiálu, budou společností Gigaset Technologies podle jejího uvážení bezplatně vyměněny za přístroj odpovídající aktuálnímu stavu techniky nebo opraveny. Na opotřebitelné díly (všechny pohyblivé díly, které může sám zákazník vyměnit, např. náhradní díly, akumulátory, klávesnice, kryty) platí tato záruka životnosti po dobu 12 měsíců od data zakoupení.
- Tato záruka neplatí, pokud byla závada přístroje způsobena nevhodným zacházením a/nebo nedodržením návodu k použití.
- Tato záruka se nevztahuje na úkony prováděné autorizovaným prodejcem nebo samotným zákazníkem (např. instalace, konfigurace, stahování softwaru). Ze záruky jsou dále vyloučeny návody k obsluze a popř. software dodaný na zvláštním datovém nosiči.
- Jako záruční doklad platí účtenka s datem zakoupení. Záruční nároky lze uplatnit do dvou měsíců od zjištění závady kryté zárukou.

- Vyměněné přístroje nebo jejich komponenty, který byly v rámci výměny vráceny společnosti Gigaset Technologies, přecházejí do vlastnictví společnosti Gigaset Technologies.
- Tato záruka platí pro nové přístroje zakoupené v EU. Společnost Gigaset Technologies je podle vlastního uvážení bezplatně vymění nebo opraví za zařízení odpovídající současnému stavu techniky. Poskytovatelem záruky je Gigaset Technologies GmbH, Frankenstraße 2, D-46395 Bocholt.
- Další nebo jiné nároky z této záruky výrobce jsou vyloučeny. Společnost Gigaset Technologies neodpovídá za přerušení provozu, ušlý zisk nebo ztrátu dat, další software nahraný zákazníkem nebo jiné informace. Zajištění těchto věcí je záležitostí zákazníka. Vyloučení odpovědnosti neplatí, pokud je záruka poskytována povinně ze zákona, například podle zákona o odpovědnosti za výrobek, při úmyslném jednání či nedbalosti, při ohrožení života, zranění nebo poškození zdraví nebo porušení zásadních smluvních povinností. Nárok na náhradu škody při porušení zásadních smluvních povinností je však omezen na škody typické pro smlouvu a předvídatelné škody, pokud se nejedná o úmyslné jednání nebo hrubou nedbalost nebo o odpovědnost při ohrožení života, zranění nebo poškození zdraví nebo podle zákona o odpovědnosti za výrobek.
- Při poskytnutí záručního servisu se záruční lhůta neprodlužuje.
- Pokud se nejedná o uplatnění záruky, vyhrazuje si společnost Gigaset Technologies právo vyúčtovat zákazníkovi výměnu nebo opravu. O této skutečnosti bude společnost Gigaset Technologies zákazníka informovat předem.
- Změna pravidel pro důkazní břemeno v neprospěch zákazníka není spojena s předchozími ustanoveními.
- Tato záruka se řídí právem Spolkové republiky Německo s vyloučením Úmluvy OSN o smlouvách o mezinárodní koupi zboží (CISG). V důsledku této volby práva není spotřebitel zbaven ochrany, kterou mu poskytují taková ustanovení, od nichž se podle práva země jeho trvalého pobytu nelze dohodou odchýlit (princip zvýhodnění).

Chcete-li tuto záruku uplatnit, obraťte se na zákaznický servis poskytovatele záruky. Telefonní číslo najdete na našem servisním portálu na adrese www.gigaset.com/service.

Vyloučení záruky

Displej sluchátka tvoří obrazové body (pixely). Každý pixel se skládá ze tří subpixelů (červený, zelený, modrý).

Může se stát, že jeden subpixel bude mít výpadek nebo u něj vznikne barevná odchylka.

Uplatnění záruky je možné jen tehdy, pokud dojde k překročení maximálního povoleného počtu vadných pixelů.

Popis	Max. počet povolených vadných pixelů
Barevně svítící subpixel	1
Tmavý subpixel	1
Celkový počet barevných a tmavých subpixelů	1



Stopy po použití na displeji a na plášti jsou ze záruky vyloučeny.

Záruční list

Typ přístroje:

.....

Výrobní číslo přístroje: (viz typový štítek přístroje)

..... (vyplní prodejce)

Datum prodeje:

..... (vyplní prodejce)

Razítko a podpis prodejce: (vyplní prodejce)

Oprava č. 1

Datum přijetí do opravy:

Datum provedení opravy:

Razítko a podpis opravy:

Oprava č. 2

Datum přijetí do opravy:

Datum provedení opravy:

Razítko a podpis opravy:

Oprava č. 3

Datum přijetí do opravy:

Datum provedení opravy:

Razítko a podpis opravy:

Záruční podmínky – viz zadní strana.

Záruční podmínky

- 1) Záruční doba na výrobek činí 24 měsíců a počíná plynout dnem převzetí výrobku kupujícím. Životnost akumulátoru je 6 měsíců od data převzetí výrobku kupujícím. Ztráta kapacity akumulátoru, která se projeví do šesti měsíců od převzetí výrobku, jde k tíži prodávajícího. Po této době se toto posuzuje jako snížení funkčnosti akumulátoru způsobené obvyklým opotřebením.
- 2) Odpovědnost za vady nelze uplatnit: Pokud výrobek nebyl provozován v souladu s návodem k použití, pokud se jedná o chybnou instalaci výrobku, pokud došlo k neoprávněnému nebo neodbornému zásahu do výrobku, vniknutí cizích látek do výrobku, působení vyšší moci (např. živelné pohromy), pokud byl výrobek skladován mimo rozmezí teplot - přístroj: -25°C až +55°C, akumulátor: 0°C až +49°C - nestanoví-li výrobce v návodu k použití jinak, pokud byl výrobek skladován nebo provozován ve vlhkém, prašném, chemicky agresivním či jinak nevhodném prostředí - nestanoví-li výrobce v návodu k použití jinak, pokud dojde k mechanickému poškození, pokud byl výrobek připojen na jiné než předepsané napájecí napětí, pokud bylo k výrobku připojeno jiné než výrobkem schválené příslušenství. Odblokování bezpečnostního kódu výrobku není servisním úkonem a nevztahuje se na něj záruka. Ztráta nebo zapomenutí bezpečnostního kódu výrobku nejsou vadami, a proto za ně prodávající v rámci poskytované záruky neodpovídá.
- 3) Prodávající rovněž neodpovídá za vady, pro které byla poskytnuta sleva z ceny výrobku.
- 4) Prodávající neručí za zachování individuálních nastavení či údajů uložených kupujícím v reklamovaném výrobku. Prodávající si vyhrazuje právo vrátit reklamovaný výrobek ve stavu, který odpovídá stavu při jeho převzetí kupujícím, tj. bez jakýchkoliv dat a s továrními nastavením.
- 5) Řádně vyplněný záruční list musí obsahovat tyto náležitosti: typ výrobku, výrobní číslo, razítko prodejce, datum prodeje a podpis oprávněného pracovníka.
- 6) Reklamací je možné uplatnit u prodejce, dovozce, poslat poštou nebo osobně příměst do servisního střediska společnosti FWG communication s. r. o. na adrese: Masarykova 118, 664 42 Modřice.
- 7) Hotline a informace o průběhu reklamace: tel. 233 032 72 7

Ochrana osobních údajů

Ve společnosti Gigaset přistupujeme k ochraně údajů o našich zákaznících velmi zodpovědně. Právě z tohoto důvodu ujišťujeme, že všechny naše výrobky byly vyvinuty na základě principu „ochrana soukromí zabudovaná do návrhu“ („Privacy by Design“). Všechny údaje, které shromažďujeme, se využívají pro dosažení maximální kvality našich výrobků. Při tom zajišťujeme, že vaše osobní údaje jsou chráněny a používají se výhradně za účelem poskytování služeb nebo výrobků. Víme, kde se vaše osobní údaje v podniku používají, a ujišťujeme, že se tak děje bezpečně, zabezpečeně a v souladu s předpisy o ochraně osobních údajů.

Úplný text Prohlášení o ochraně osobních údajů je dostupný na následující internetové adrese:

www.gigaset.com/privacy-policy

Ochrana životního prostředí

Systém zajištění ochrany životního prostředí

Podrobné informace o ekologických výrobcích a postupech naleznete také na internetových stránkách www.gigaset.com.



Společnost Gigaset Technologies GmbH je certifikována v souladu s mezinárodními normami ISO 14001 a ISO 9001.

ISO 14001 (životní prostředí): certifikováno od 13. 5. 2024 společností TÜV SÜD Management Service GmbH.

ISO 9001 (kvalita): certifikováno od 13. 5. 2024 společností TÜV SÜD Management Service GmbH.

Likvidace

Nevyhazujte akumulátory s běžným domovním odpadem. Respektujte místní předpisy o likvidaci odpadů, které si můžete vyžádat u svého obecního úřadu nebo specializovaného prodejce, u kterého jste si produkt koupili.

Veškeré elektrické a elektronické výrobky musí být likvidovány odděleně od komunálního odpadu prostřednictvím určených sběrných míst stanovených vládou nebo místními úřady.



Tento symbol škrtnuté popelnice na kolečkách znamená, že se na produkt vztahuje evropská směrnice 2012/19/EU.

Správná likvidace a samostatný sběr starých přístrojů pomůže prevenci před negativními důsledky na životní prostředí a lidské zdraví. Je předpokladem opakovaného použití a recyklace použitého elektrického a elektronického zařízení.

Podrobnější informace o likvidaci starých přístrojů si prosím vyžádejte od místního úřadu, podniku zabývajícího se likvidací odpadů nebo v obchodě, kde jste produkt zakoupili.

Údržba

Zařízení otírejte **vlhkým** hadříkem nebo antistatickou utěrkou. Nepoužívejte rozpouštědla ani utěrky z mikrovlákná.

Nikdy zařízení neotírejte suchým hadříkem, hrozí nebezpečí elektrostatického výboje.

Ve vzácných případech se stává, že kontakt přístroje s chemickými látkami způsobí změny na jeho povrchu. Vzhledem k velkému množství chemikálií, které jsou na trhu dostupné, nebylo možné otestovat všechny látky.

Vady vysoce lesklého povrchu lze opatrně odstranit pomocí leštidel určených na displeje mobilních telefonů.

Kontakt s kapalinou

Pokud se zařízení dostane do kontaktu s kapalinou:

- 1 Odpojte všechny kabely od přístroje.
- 2 Vyjměte akumulátory a přihrádku na akumulátory ponechejte otevřenou.
- 3 Nechte kapalinu vytéct ze zařízení.
- 4 Všechny díly utřete do sucha.
- 5 Poté přístroj nechejte **alespoň 72 hodin** s otevřenou přihrádkou na akumulátory a klávesnicí směrem dolů (je-li jí přístroj vybaven) na suchém a teplém místě (**ne**: v mikrovlnné troubě, troubě na pečení apod.).
- 6 Po úplném vyschnutí můžete přístroj znovu zapnout.

Po úplném vysušení je přístroj v mnoha případech i nadále funkční a lze ho zapnout.

Technické údaje

Akumulátory (sluchátko)

Technologie: 2 x AA NiMH

Napětí: 1,2 V

Kapacita: 750 mAh

Provozní doba / doba nabíjení sluchátka

Doba provozu sluchátka Gigaset závisí na kapacitě akumulátorů, jejich stáří a způsobu používání zařízení. Všechny časové údaje představují maximální údaje.

Pohotovostní doba (hodiny)	300
Doba hovoru (hodin)	14
Provozní doba při 1,5 hodiny hovoru denně (hodin)	95
Doba nabíjení v kolébce (hodin)	9,5

Příkon sluchátka v nabíječce

Při nabíjení: cca 1,50 W

Pro udržení stavu nabití: cca 0,50 W

Příkon základny

V pohotovostním režimu:

- Sluchátko v základně cca 0,90 W

- Sluchátko mimo základnu cca 0,60 W

Během hovoru: cca 0,70 W

Všeobecné technické údaje

Standard DECT	podporováno
Standard GAP	podporováno
Počet kanálů	60 duplexních kanálů
Rozsah vysílacích kmitočetů	1880–1900 MHz

Duplexní provoz	Časový multiplex, délka rámců 10 ms
Opakovací frekvence vysílaného impulzu	100 Hz
Délka vysílaného impulzu	370 μ s
Kanálový rastr	1728 kHz
Přenosová rychlost	1152 kbit/s
Modulace	GFSK
Kódování řeči	32 kbit/s
Vysílací výkon	10 mW, střední výkon na jeden kanál, Pulsní výkon 250 mW
Dosah	až do 50 m v budovách, až do 300 m venku
Elektrické napájení základny	230 V~ / 50 Hz
Okolí podmínky za provozu	+5 °C až +45 °C; 20 % až 75 % relativní vlhkost vzduchu
Typ volby	MFV (tónová volba)/IWV(impulsní volba)

Síťový adaptér

Výrobce	Salom Electric (Xiamen) Co. Ltd. Obchodní rejstřík: 91350200612003878C 31 Building, Huli Industrial District, Xiamen, Fujian 361006, P.R. Čína	
	Salcomp (Shenzen) Co. Ltd. Obchodní rejstřík: 91440300618932635P Salcomp Road, Furond Industrial Area, Xinqiao, Shajing, Baoan District, Shenzen 518125, Čína	
	LEADER ELECTRONICS Obchodní rejstřík: 913211007039359372 8F, No.138 Ln. 235 Baoqio Rd. Xindian Dist. New Taipei City 23145, Taiwan	
	Dongguan City Gangqi Electronics Co. Ltd. Obchodní rejstřík: 914419007929512928 Soukromě provozovaná průmyslová oblast, ShiYong, 523600 Heng Li Town, Dong Guan, Guang- dong, Čínská lidová republika	
	Sluchátko	Základna
Identifikace modelu	C705 (varianta EU) C710 (varianta UK)	C707/C769 (varianta EU) C771/C785 (varianta UK)
Vstupní napětí	230 V	230 V
Vstupní frekvence střídavého proudu	50 Hz	50 Hz
Výstupní napětí	4 V	6,5 V
Výstupní proud	0,15 A	0,3 A
Výstupní výkon	0,6 W	1,95 W
Průměrná efektivita za provozu	> 46 %	> 71,5 %
Efektivita při nízkém zatížení (10 %)	nerelevantní – pouze při výstupním výkonu > 10 W	nerelevantní – pouze při výstupním výkonu > 10 W
Příkon při nulovém zatížení	< 0,10 W	< 0,10 W

Tabulky znakových sad

Znaková sada použitá ve sluchátku závisí na nastaveném jazyku.

Vložení písmen/znaků

- ▶ Stiskněte několikrát příslušné tlačítko.
- ▶ Tlačítko s křížkem [#] krátce stiskněte při přechodu z režimu „Abc“ do „123“, z „123“ do „abc“ a z „abc“ do „Abc“.
- ▶ Tlačítko s křížkem [#] dlouze stiskněte . . . postupně se budou zobrazovat pro výběr dostupné znaky pro tlačítko

Standardní písmo

Stiskněte několikrát příslušné tlačítko.





	1x	2x	3x	4x	5x	6x	7x	8x	9x	10x
1	1									
2	a	b	c	2	ä	á	à	â	ã	ç
3	d	e	f	3	ë	é	è	ê		
4	g	h	i	4	ï	í	ì	î		
5	j	k	l	5						
6	m	n	o	6	ö	ñ	ó	ò	ô	õ
7	p	q	r	s	7	ß				
8	t	u	v	8	ü	ú	ù	û		
9	w	x	y	z	9	ÿ	ý	æ	ø	å
0	↵	↵ ¹⁾	.	,	?	!	← ²⁾	0		

1) Mezera





2) Řádkování

Symboly





Symboly stavového řádku

Symbol	Význam
	Síla příjmu v závislosti podle počtu sloupečků 1 - 100 %
	Stav nabití baterie v závislosti podle délky sloupečku 0 - 100 % bílá: nabito více než 11 %; červená: nabito méně než 11 %; bliká červeně: akumulátor je téměř vybitý (doba hovoru cca. 5 minut)
	akumulátor se nabíjí (aktuální stav nabití): 0 % – 100 %
	Záznamník je aktivován
	Funkce nápovědy deaktivována







Symboly dialogových tlačítek

Symbol	Význam
	Otevření seznamu opakování vytáčení
	Smazání textu
	Otevření telefonního seznamu
	Uložení čísla do telefonního seznamu

Symboly na displeji při signalizaci . . .

Symbol	Význam
	externí hovor
	interní hovor
	Navázání spojení (odchozí hovor)
	Spojení navázáno
	Spojení ukončeno / Navázání spojení není možné

Další symboly na displeji

Symbol	Význam
	Nepřijaté hovory
	Nové hlasové zprávy
	Akce se provádí (zelená)
	Akce se nezdařila (červená)
	Informace
	(Bezpečnostní) dotaz
	Čekejte, prosím...

Rejstřík

A	
Akumulátor	
nabíjení	21
vložení	20
Anonymní hovor	31
Automatické přijetí hovoru	63
B	
Barevné schéma	62
Bez vyzařování	53
Bezpečnostní pokyny	13
Blokování telefonního čísla	31
C	
CLI, Calling Line Identification	31
CLIP, CLI Presentation	31
CLIR, CLI Restriction	31
CNIP, Calling Name Identification Presentation	32
Customer Care	80
Č	
Čekající hovor, externí	32
Číslo	
potlačení	31
potlačení zobrazení	31
D	
Další funkce	50
Datum a čas	
nastavení na sluchátku	21, 56
Délky signálu flash	64
Dialogová tlačítka	25
funkce	25
symboly	92
Displej	
barevné schéma	62
nastavení	61
podsvícení	63
rozlomený	13
spořič displeje	61
Symboly	93
změna jazyka displeje	56
Doba nabíjení sluchátka	88
E	
ECO DECT	53
F	
Funkce na displeji	25
H	
Hlasitost	
hlasitost hlasitého odposlechu na sluchátku	58
hlasitost sluchátka	58
reproduktor	58
sluchátko	58
Hlasová odezva tlačítek	70
Hlasová zpráva	
poslech ve sluchátku	43
Hlasové zprávy	
akce během přehrávání	44
Homologace	80
Hovor	
anonymní	31
informace ve výpisu hovorů	37
interní	29
odmítnutí	28
příchozí	28
přijetí	28
vseznamu hovorů	37
Hovor, anonymní	31

I		N	
Interní		Nahrávání ohlašovací zprávy.....	46
telefonování.....	29	Náповěda.....	80
J		Naslouchadla.....	14
Jas		Nastavení	
Časové nastavení.....	72	Displej.....	61
Jazyk		nabídky displeje.....	56
změna.....	56	tísňového volání SOS.....	23
Jazyk ohlašovací zprávy.....	70	Nastavení jasu.....	72
Jednoduché menu.....	74	O	
K		Ochrana hovorů.....	55
Kapacita paměti v telefonním		Ochrana osobních údajů.....	86
seznamu.....	41	Ochrana životního prostředí.....	86
Kapalina.....	87	Odhlášení (sluchátko).....	51
Kód PIN přímé volby		Otevření nabídky.....	25
pro EASY 500.....	75	Ovládací tlačítka.....	24
pro EASY 500A.....	78	Oznámení čísla.....	70
pro EASY 500HX.....	75	P	
Kódování.....	65	Paging.....	9, 10, 51
Konference		Podsvícení.....	63
ukončení.....	36	Podsvícení displeje.....	63
Konferenční hovor.....	36	Poskytovatel služeb viz síťový	
dva externí hovory.....	36	operátor	
Kontakt		Profily hlasitého telefonování.....	59
hledání.....	40	Profily sluchátka.....	59
smazání.....	41	Provozní doba sluchátka.....	88
úprava.....	40	Přečtení kontaktu	
vytvoření.....	39	Nahrávání pozdravu.....	71
Kontakt skapalinou.....	87	Předčítání kontaktů.....	71
L		Předvolba.....	64
Lékařské přístroje.....	14	Přenos telefonního čísla	
Likvidace.....	86	dočasné vypnutí.....	31
M		zapnutí/vypnutí.....	31
Max. dosah.....	53	žádný.....	31
		Přepnutí (provozovatel sítě).....	30
		Přepnutí provozovatele sítě.....	30
		Přepojování	
		dva externí hovory.....	35
		Přesměrování hovorů.....	34
		Přijaté hovory.....	37

Přijetí hovoru, automatické	63	podsvícení displeje	63
Příkon	88	přihlášení	9, 10
Přímá volba		vedení do provozu	20
Postup pro EASY 500	77	velká písmena	62
Postup pro EASY 500A		vyhledání	9, 10
Vypnutý záznamník	79	změna názvu	51
Zapnutý záznamník	79	Spořič displeje	61
Postup pro EASY 500HX	77	Stavový řádek	
Telefonní číslo	77	symboly	92
Přímá volba pro případ nouze		Symbol	
EASY 500	75	pro informace	5
EASY 500A	78	Symboly	
EASY 500HX	75	Dialogová tlačítka	92
Přiřazení čísel tlačítkům přímé		Displej	93
volby	68	stavový řádek	92
Psaní malých/velkých písmen	26	Systémový kód PIN	
Psaní velkých/malých písmen	26	změna	66
<hr/>		<hr/>	
R		T	
Resetování		Technické údaje	88
základny	66	Telefon	
Rozlomený displej	13	připojení	15
<hr/>		Telefonní číslo	
S		pro přímou volbu	77
Seznam hovorů		Telefonní seznam	
lkony	37	pořadí záznamů	40
otevření	37	smazání	41
Seznam opakování vytáčení ...	27, 37	smazání záznamu	41
Signál LED volání	73	Telefonní seznam, na sluchátku	
Síťové služby, specifické pro poskyto-		otevření	39
vatele	30	smazání kontaktu	41
Síťový adaptér	90	úprava kontaktu	40
Síťový operátor	30	vytvoření kontaktu	39
Síťový zdroj	13	Telefonní seznam, paměťové místo na	
Sluch		sluchátku	41
Zabránění ztrátě	14	Telefonování	
Sluchátko	11	interní	29
barevné schéma	62	Tísňové volání SOS	22
hlasitost hlasitého odposlechu ..	58	Průběh	22
hlasitost sluchátka	58	Tlačítka	
jazyk displeje	56	nabídka	24
obnovení továrního nastavení ...	65	Ovládací tlačítko	24
odhlášení	51		

Tlačítka přímé volby	68	Vytočení telefonního čísla	27
Změna přiřazení tlačítek	69	ze seznamu opakování vytáčení 27	
Tlačítko		ztelefonního seznamu	27
hlasitý odposlech	29	Vytváření pozdravů pro kontakty ..	71
na základně	9, 10	Vyzváněcí melodie	60
Tlačítko hlasitého odposlechu	29	Vyzváněcí tón	
Tlačítko nabídky	24	hlasitost	59
Tlačítko přihlášení/pagingu	9, 10	Vyzváněcí tón VIP	39
Tlačítko SOS	22	Vyzvánění	59, 60
Tlačítko zesílení zvuku	57	nastavení	59
Typ volby	64		
<hr/>			
U		Z	
Údržba zařízení	87	Zadání číslice	26
Ukončení hovoru	29	Zadání textu	26
Uložení čísel		Zadávání přehlásek	26
tísňového volání SOS	23	Zadávání speciálních písmen	26
Uvedení do provozu	15	Zadávání speciálních znaků	26
Uvedení do provozu, sluchátko	20	Zadávání znaků	91
		Zákaznický servis	80
		Základna	
		připojení	17
V		Zapnutí / vypnutí příposlechu	45
Vážný volající	73	Zapnutí/vypnutí hlasitého	
Velké písmo	62	odposlechu	29
Výběr		Záruka	81
ze seznamu opakování vytáčení 27		Zařízení	
Výběr telefonního čísla		redukování	53
zvýpisu hovorů	28	Zavolání zpět volajícím	33
Výpis hovorů		Záznamník	
odchozí hovory	37	nahrávání ohlašovací zprávy	46
přijaté hovory	37	Převzetí hovoru	44
smazání	38	zapnutí/vypnutí	42
smazání záznamu	38	Změna jazyka displeje	56
všechny hovory	37	Změna kódu PIN	66
zmeškané hovory	37	Změna nastavení země	57
Výpisy hovorů	37	Změna/smazání čísla	
Volání		tísňového volání SOS	23
interní	29	Zmeškané hovory	37
Vypnutí rádiového modulu	53	Zmeškané hovory - viz Zmeškané	
Vytáčení	27	hovory	
na základě výpisu hovorů	28	Znaková sada (sluchátko)	91
Vytočení čísla			
ztelefonního seznamu	27		

Zobrazení	
anonym	31
externí	31
neznámé	31
Zobrazení telefonního čísla	31
Zpětné volání	
smazání	33
Zpětného volání	
zadání	33
Zpětný dotaz	
externí	35
ukončení	35
Zrušení	
tísňové volání SOS	22
Ztráta sluchu	14

Všechna práva vyhrazena. Práva změny vyhrazena.

Issued by

**Gigaset Technologies GmbH
Frankenstraße 2, D-46395 Bocholt**

© Gigaset Technologies GmbH 2026

Subject to availability.

All rights reserved. Rights of modification reserved.

www.gigaset.com