

# Gigaset

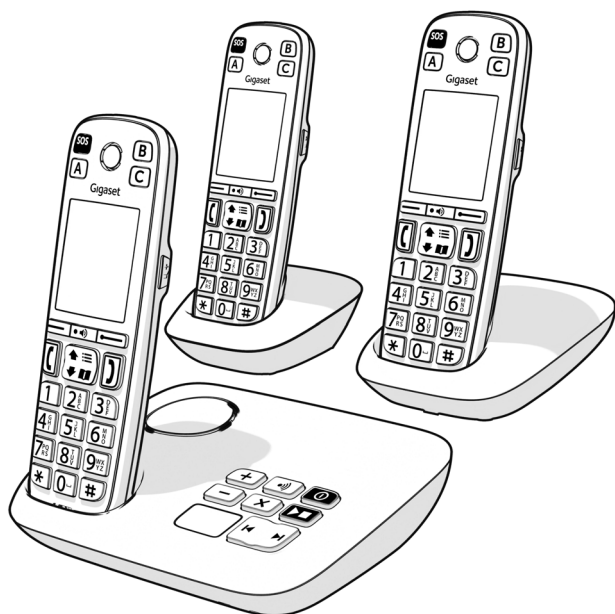

EASY 500  
EASY 500 A  
EASY 500 HX

Die aktuellste Bedienungsanleitung  
finden Sie unter  
[www.gigaset.com/manuals](http://www.gigaset.com/manuals)





# Inhalt

|  |           |
|--|-----------|
| <b>Darstellung in der Bedienungsanleitung</b> .....        | <b>6</b>  |
| <b>Menü-Übersicht</b> .....                                | <b>7</b>  |
| <b>Übersicht</b> .....                                     | <b>10</b> |
| Basis mit Anrufbeantworter .....                           | 10        |
| Basis ohne Anrufbeantworter .....                          | 11        |
| Mobilteil .....  | 12        |
| <b>Sicherheitshinweise</b> .....                           | <b>14</b> |
| <b>Inbetriebnahme</b> .....                                | <b>16</b> |
| Verpackungsinhalt .....                                    | 16        |
| Basis anschließen .....                                    | 18        |
| Ladeschale anschließen .....                               | 20        |
| Mobilteil in Betrieb nehmen .....                          | 21        |
| SOS-Notruf .....   | 23        |
| <b>Telefon bedienen</b> .....                              | <b>26</b> |
| Telefon kennen lernen .....                                | 26        |
| Telefonieren .....   | 29        |
| Providerspezifische Funktionen (Netzdienste) .....         | 33        |
| <b>Anruflisten</b> .....                                   | <b>40</b> |
| Anruflisten .....  | 40        |
| <b>Telefonbücher</b> .....                                 | <b>42</b> |
| Kontakte im Telefonbuch .....                              | 42        |
| <b>Anrufbeantworter und Ansagen</b> .....                  | <b>45</b> |
| Anrufbeantworter aktivieren-/deaktivieren .....            | 45        |
| Netz-Anrufbeantworter einstellen .....                     | 45        |
| Bedienung mit dem Mobilteil .....                          | 46        |
| Ansagen .....  | 48        |
| Aufzeichnungen .....                                       | 51        |
| Sprache für Sprachführung und Standard-Ansage ändern ..... | 52        |

|   |           |
|---|-----------|
| <b>Weitere Funktionen</b> .....   | <b>53</b> |
| Weitere Geräte hinzufügen .....   | 53        |
| Raumüberwachung .....   | 55        |
| ECO DECT .....  | 56        |
| Schutz vor unerwünschten Anrufen .....  | 57        |
| <b>Einstellungen am Mobilteil</b> .....   | <b>59</b> |
| Datum und Uhrzeit einstellen .....  | 59        |
| Display-Sprache .....   | 59        |
| Land .....  | 60        |
| Boost-Taste .....   | 60        |
| Töne und Signale .....  | 61        |
| Display .....   | 64        |
| Telefonie .....   | 66        |
| System .....  | 68        |
| <b>Bedienungshilfen</b> .....   | <b>71</b> |
| Direktwahltasten .....  | 71        |
| Ansagen .....   | 73        |
| Helligkeit .....  | 75        |
| LED-Rufsignal .....   | 76        |
| Seriöser Anrufer .....  | 77        |
| Einfaches Menü .....  | 77        |
| Mobilteil ausschalten erlauben .....  | 78        |
| Direkte Durchwahl für Notfälle (für EASY 500 und EASY 500HX an<br>einem Router) ..... | 78        |
| Direkte Durchwahl für Notfälle (für EASY 500A) .....                                  | 82        |

|                             |           |
|-----------------------------|-----------|
| <b>Anhang</b> .....         | <b>84</b> |
| Kundenservice & Hilfe ..... | 84        |
| Herstellerhinweise .....    | 84        |
| Technische Daten .....      | 91        |
| Symbole .....               | 95        |
| Index .....                 | 97        |







Nicht alle in der Bedienungsanleitung beschriebenen Funktionen sind in allen Ländern und bei allen Netzanbietern verfügbar.

# Darstellung in der Bedienungsanleitung

Dieses Kapitel beschreibt die verwendeten Darstellungen und deren Bedeutung in dieser Bedienungsanleitung.

## Symbole

|  |   |
|--|---|
|  | Warnungen, deren Nichtbeachtung zu Verletzungen von Personen oder Schäden an Geräten führen.                      |
|  | Wichtige Information zur Funktion und zum sachgerechten Umgang oder zu Funktionen, die Kosten verursachen können. |
|  | Voraussetzung, um die folgende Aktion ausführen zu können.  |
|  | Zusätzliche hilfreiche Informationen.   |

## Handlungsschritte

- 1 Erster Handlungsschritt.
  - 2 Weitere Handlungsschritte.
- ▶ Ergebnis der Handlung

## Displaytexte



Displaytexte sind Texte, die auf dem Display des Mobilteils angezeigt werden. Displaytexte werden **fett** dargestellt.

Beispiel:

Drücken Sie die Display-Taste **OK**.

## Steuer-Taste

Darstellung der Steuer-Taste in der Bedienungsanleitung:

-  Taste „nach oben“ drücken.
-  Taste „nach unten“ drücken.
-  Taste „nach oben“ oder „nach unten“ drücken.

# Menü-Übersicht

- 1 Drücken Sie im Ruhezustand die Steuer-Taste , um das Menü zu öffnen.



**Mobilteiltelefonbuch**



**Anruflisten**

Wahlwdh.-Liste

Alle Anrufe

Angenomm. Anrufe

Entgangene Anrufe



**Anrufbeantworter**

Nachricht. anhören

Aktivierung

Aufzeichnung

Ansagen

Aufzeichnungen

Mithören

Netz-AB

Sprache



**Töne und Signale**

Gesprächslautst.

Freisprech Lautstärke

Klingeltöne (Mobilt.)

Akustikprofile

Klingeltöne (Basis)

Lautstärke

Melodien

Hörerprofile

Freisprechprofile

|              |
|--------------|
| Hinweistöne  |
| Wartemelodie |

|                  |
|------------------|
| Tastentöne       |
| Bestätigung      |
| Batterie         |
| Außer Reichweite |



|                         |
|-------------------------|
| <b>Bedienungshilfen</b> |
| Direktwahltasten        |
| Akustik                 |
| Helligkeit              |
| LED-Rufsignal           |
| Einfaches Menü          |
| Mobilteil aus           |

|                   |
|-------------------|
| Tastensansage     |
| Ansagesprache     |
| Nummer Ansagen    |
| Kontakte vorlesen |

|                |
|----------------|
| Einfaches Menü |
| Menü-Ansicht   |



|                      |
|----------------------|
| <b>Sicherheit</b>    |
| Gespräche schützen   |
| Durchwahl im Notfall |
| Raumüberwachung      |
| Seriöser Anrufer     |
| Anonym. Rufe aus     |

|                  |
|------------------|
| Sperrliste       |
| Anonyme Anrufe   |
| Mobilteil        |
| Aktivierung      |
| Erlaubte Anrufer |
| Aktivierung      |
| Alarm senden an  |
| 2-Wege-Gespräch  |
| Empfindlichkeit  |



## Notruf Einstellungen

Aktivierung



## Einstellungen

Datum & Uhrzeit

Display

Screensaver

Großschrift

Farbschema

Beleuchtung

Sprache

Land

Anmeldung

Mobilteil Anmelden

Anmelden Reduziert

Mobilteil Abmelden

Telefonie

Auto-Rufannahme

Vorwahlziffer

Wahlverfahren

Flash-Zeiten

System

Mobilteil-Reset

Basis-Reset

Verschlüsselung

System-PIN

ECO DECT

Max. Reichweite

Strahlungsfrei



## Netzdienste

Nächst. Anruf anon.

Anrufweitchalt.

Anklopfen

Alle Anrufe anon.

Rückruf aus

# Übersicht

## Basis mit Anrufbeantworter

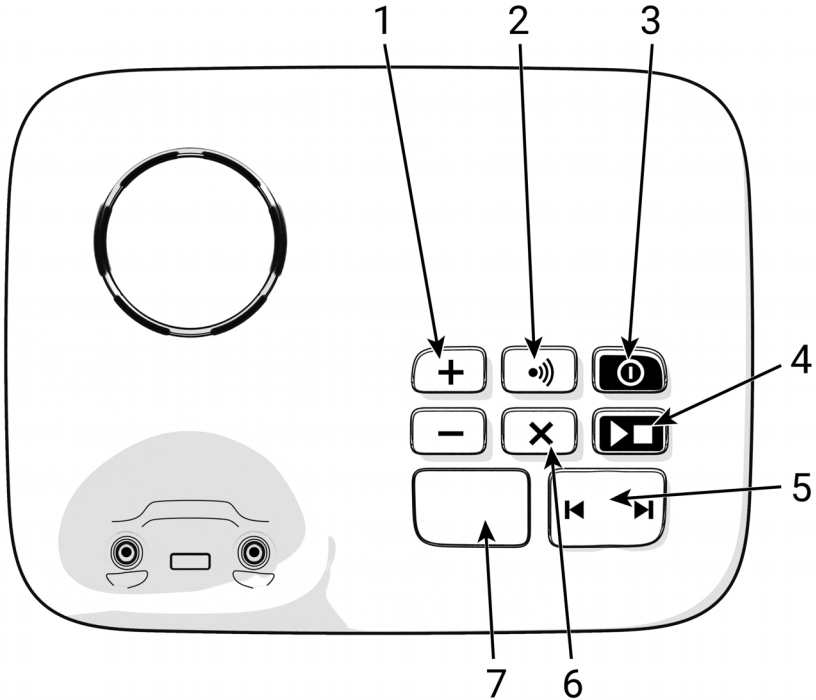

**1 Lautstärke-Tasten**

Während der Wiedergabe: Sprachlautstärke ändern.

**2 Anmelde-/Paging-Taste**

Mobilteile suchen (Paging)  
Mobilteil anmelden

**3 Ein-/Aus-Taste**

Anrufbeantworter ein-/ausschalten

**4 Wiedergabe-/Stopp-Taste**

Neue Nachrichten wiedergeben  
Keine neuen Nachrichten:

Alte Nachrichten wiedergeben  
bzw. Wiedergabe abbrechen.

**5 Vorwärts-/Zurück-Taste**

Während der Nachrichten-  
Wiedergabe:

Während der Wiedergabe  
(nach 5 Sek.):

Während der Wiedergabe  
(bis 5 Sek.):

**6 Lösch-Taste**

Während der Wiedergabe:

**7 Display**

Leuchtet:

00 blinkt:

Blinkt langsam:

99 blinkt schnell:

Zur nächsten Nachricht springen.

Zum Anfang der Nachricht  
springen.

Zur vorherigen Nachricht  
springen.

Aktuelle Nachricht löschen.

Der Anrufbeantworter ist einge-  
schaltet. Die Anzahl der gespei-  
cherten Nachrichten wird ange-  
zeigt.

Die Leitung ist belegt.

Neue Nachrichten sind  
vorhanden. Die Anzahl neuer  
Nachrichten wird angezeigt.

Der Anrufbeantworter ist voll.



Wird der Anrufbeantworter von einem Mobilteil aus bedient oder nimmt er eine Nachricht auf (Anzeige 00 blinkt), kann er nicht zeitgleich über die Basis bedient werden.

## Basis ohne Anrufbeantworter

**1 Anmelde-/Paging-Taste**

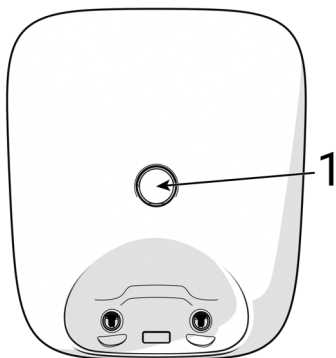

Mobilteile suchen (Paging)

Mobilteil anmelden

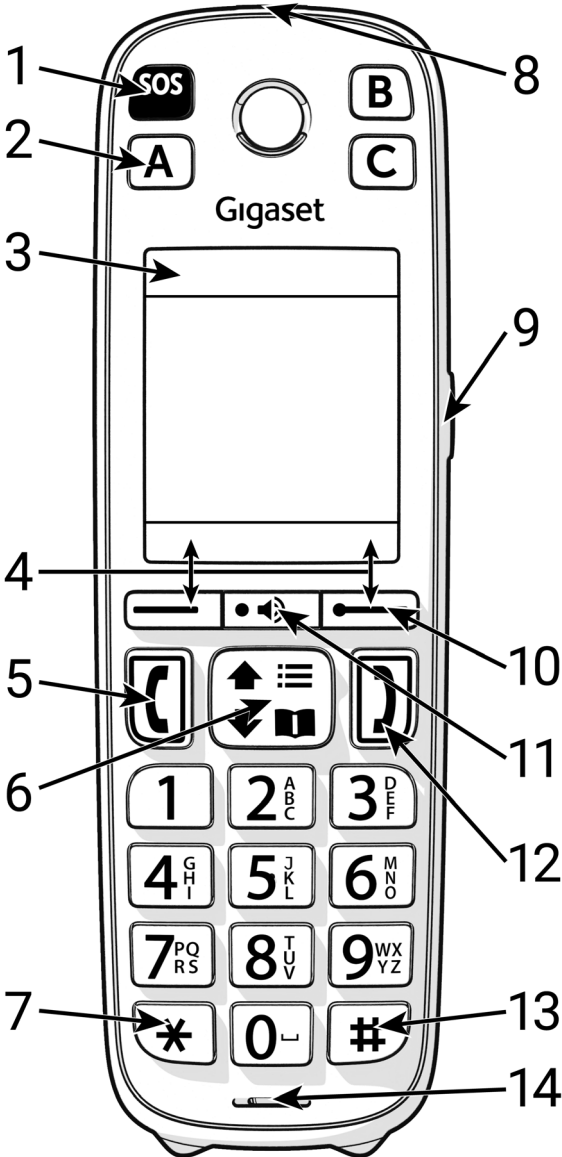

# Mobilteil



- 1 SOS-Taste**  
Leuchtet: Die SOS-Notruf-Funktion ist aktiviert.
- 2 Direktwahl-Tasten A bis C**
- 3 Statusleiste**  
Die Symbole zeigen die aktuelle Einstellung und den Betriebszustand des Telefons an.
- 4 Display-Tasten**  
Verschiedene Funktionen, abhängig von der Bediensituation
- 5 Abheben-Taste**  
Gespräch annehmen; angezeigte Nummer wählen
- 6 Steuer-Taste / Menü-Taste**  
 Menü öffnen  
 Telefonbuch öffnen  
 in Menüs und Eingabefeldern navigieren  
 Funktionen aufrufen
- 7 Stern-Taste**  
Tabelle der Sonderzeichen öffnen
- 8 Signallicht (LED)**  
Blinkt: eingehender Anruf oder gestarteter Hilfe-Ruf
- 9 Boost-Taste**  
Im Gespräch die Boost-Funktion (Hörer extra-laut) ein-/ausschalten
- 10 Nachrichten-Taste**  
Zugriff auf die Anruf- und Nachrichtenlisten  
Blinkt: neue Sprachnachricht, neuer Anruf
- 11 Freisprech-Taste**  
Zwischen Hörer- und Freisprechbetrieb umschalten; Anruf annehmen; angezeigte Nummer wählen  
Leuchtet: Freisprechen ist eingeschaltet  
Blinkt: eingehender Anruf
- 12 Auflegen-Taste**  
Gespräch beenden; Funktion abbrechen; eine Menü-Ebene zurück
- 13 Raute-Taste**  
Wechsel zwischen Groß-, Klein- und Ziffernschreibung
- 14 Mikrofon**

# Sicherheitshinweise



Lesen Sie vor Gebrauch die Sicherheitshinweise und die Bedienungsanleitung.



Das Gerät lässt sich während eines Stromausfalls nicht betreiben. Es kann auch **kein Notruf** abgesetzt werden



Legen Sie nur **aufladbare Akkus** in das **Mobilteil** ein, die der **Spezifikation** entsprechen (siehe Liste der zugelassenen Akkus → [www.gigaset.com/service](http://www.gigaset.com/service)), da sonst erhebliche Gesundheits- und Sachschäden nicht auszuschließen sind. Akkus, die erkennbar beschädigt sind, müssen ausgetauscht werden.



Das Mobilteil darf nur mit geschlossenem Akku-Deckel betrieben werden.



Nutzen Sie die Geräte nicht in explosionsgefährdeten Umgebungen, z. B. Lackierereien.



Die Geräte sind nicht spritzwassergeschützt. Stellen Sie sie deshalb nicht in Feuchträumen wie z. B. Bädern oder Duschräumen auf.



Verwenden Sie nur das auf den Geräten angegebene Steckernetzgerät.



Bitte nehmen Sie defekte Geräte außer Betrieb oder lassen diese vom Service reparieren, da diese ggf. andere Funkdienste stören könnten.



Verwenden Sie das Gerät nicht, wenn das Display gesprungen oder zerbrochen ist. Zerbrochenes Glas oder Kunststoff kann Verletzungen an Händen und Gesicht verursachen. Lassen Sie das Gerät vom Service reparieren.



Halten Sie das Mobilteil nicht mit der Geräterückseite an das Ohr, wenn es klingelt bzw. wenn Sie die Freisprechfunktion eingeschaltet haben. Sie können sich sonst schwerwiegende, dauerhafte Gehörschäden zuziehen.

Das Telefon kann in analogen Hörgeräten Störgeräusche (Brummtönen oder Pfeifton) verursachen oder diese übersteuern. Kontaktieren Sie bei Problemen den Hörgeräteakustiker.

Kleine Zellen und Batterien, die verschluckt werden könnten, außerhalb der Reichweite von Kindern aufbewahren.



Verschlucken kann zu Verbrennungen, Perforation von Weichgewebe und Tod führen. Schwere Verbrennungen können innerhalb von 2 Stunden nach dem Verschlucken auftreten.

Im Falle des Verschluckens einer Zelle oder Batterie ist sofort ärztliche Hilfe in Anspruch zu nehmen.



Um einen Verlust des Hörsinns zu verhindern, vermeiden Sie das Hören bei hoher Lautstärke über lange Zeiträume.

Medizinische Geräte können in ihrer Funktion beeinflusst werden. Beachten Sie die technischen Bedingungen des jeweiligen Umfeldes, z. B. Arztpraxis.



Falls Sie medizinische Geräte (z. B. einen Herzschrittmacher) verwenden, informieren Sie sich bitte beim Hersteller des Gerätes. Dort kann man Ihnen Auskunft geben, inwieweit die entsprechenden Geräte immun gegen externe hochfrequente Energien sind (für Informationen zu Ihrem Gigaset-Produkt siehe „Technische Daten“).



Für den Anschluss des Telefons an das lokale Netzwerk sind ausschließlich geschirmte Kabel zu verwenden.

## Inbetriebnahme

### Verpackungsinhalt

- 1 Basis (je nach Ausführung mit oder ohne Anrufbeantworter)
- 1 Ladeschale (falls vorhanden)
- 1 Mobilteil
- 1 Bedienungsanleitung

### Verpackungsinhalt für die Basis

1 Basis

1 Steckernetzgerät; 1 Telefonstecker

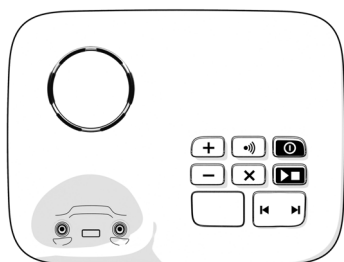

Beispiel: mit Anrufbeantworter

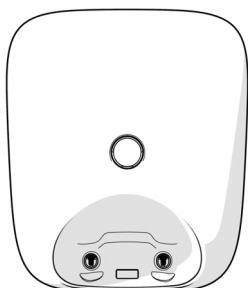

Beispiel: ohne Anrufbeantworter

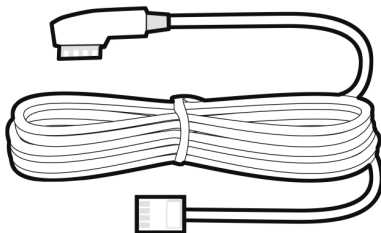
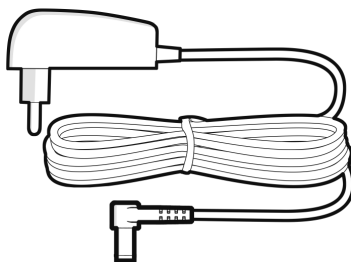

## Verpackungsinhalt für die Ladeschale

1 Ladeschale

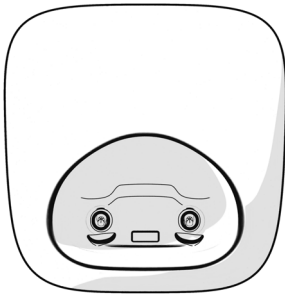

1 Steckernetzgerät

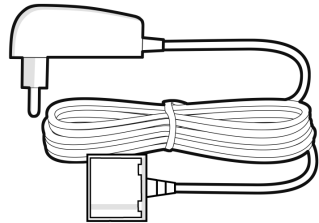

## Verpackungsinhalt für das Mobilteil

1 Mobilteil



2 Akkus; 1 Akkudeckel

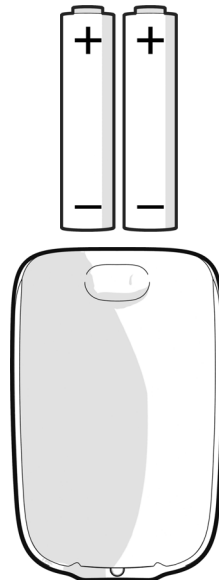

## Basis anschließen

Das Display der Basis ist durch eine Folie geschützt. Ziehen Sie die Schutzfolie ab, bevor Sie die Basis anschließen.



Wenn Sie planen, Ihr Telefon für mehrere Wochen nicht zu benutzen, trennen Sie die Basis vom Stromnetz und entnehmen Sie die Batterien aus dem Mobilteil.

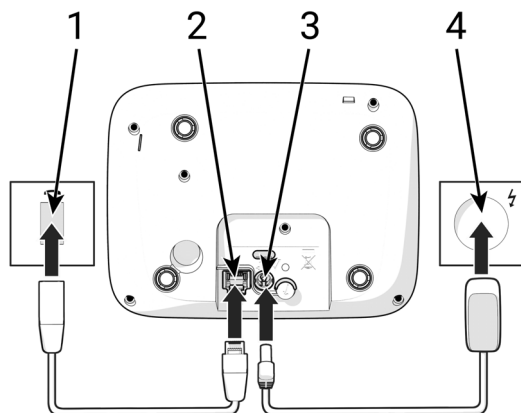

Basis mit Anrufbeantworter

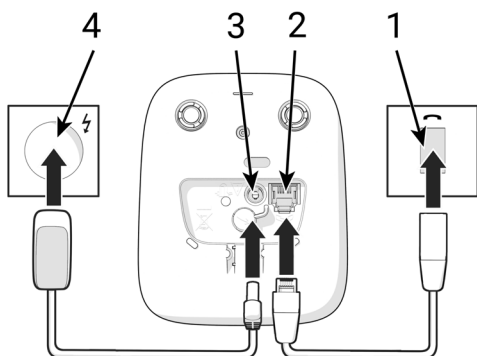

Basis ohne Anrufbeantworter

- 1 Stecken Sie das Telefonkabel in die Anschlussbuchse **2**, bis es einrastet.
- 2 Stecken Sie das Stromkabel des Steckernetzgeräts in die Anschlussbuchse **3**.
- 3 Stecken Sie das Steckernetzgerät **4** in eine geeignete Steckdose.
- 4 Stecken Sie den Telefonstecker **1** in die TAE-Dose.

## Bei Anschluss an einen Router

- 1 Stecken Sie den Telefonstecker in die Anschlussbuchse am Router **5**.

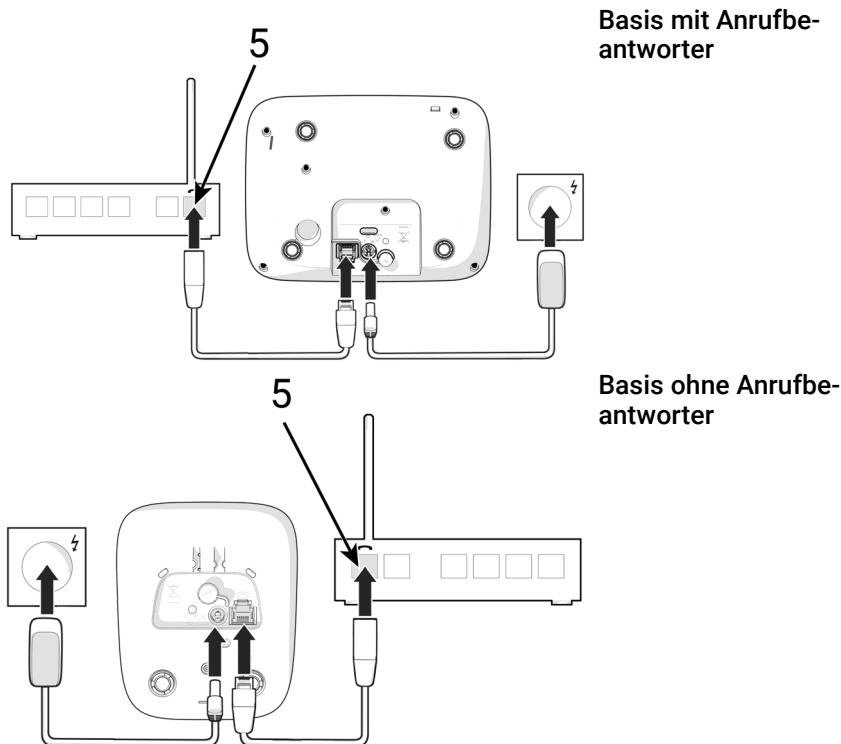

Das Steckernetzgerät muss zum Betrieb immer gesteckt sein, da das Telefon ohne Stromanschluss nicht funktioniert.



Beim Anschluss an einen Router beachten Sie die maximale Reichweite der Basis zum Mobilteil. Bei zu großem Abstand zwischen Basis und Mobilteil kann sich die Sprachqualität der Funkverbindung verschlechtern.



Das Telefon ist für den Betrieb in geschlossenen, trockenen Räumen mit einem Temperaturbereich von +5 °C bis +45 °C ausgelegt.

Stellen Sie die Basis an einer zentralen Stelle der Wohnung oder des Hauses auf einer ebenen, rutschfesten Unterlage auf. Normalerweise hinterlassen die Gerätefüße keine Spuren an der Aufstellfläche. Angesichts der Vielfalt der bei Möbeln verwendeten Lacke und Polituren kann es jedoch nicht ausgeschlossen werden, dass beim Kontakt Spuren auf der Abstellfläche verursacht werden.

Das Telefon nie den Einflüssen von Wärmequellen, von direkter Sonneneinstrahlung und von anderen elektrischen Geräten aussetzen. Das Telefon vor Nässe, Staub, aggressiven Flüssigkeiten und Dämpfen schützen.

## Ladeschale anschließen

- 1 Schieben Sie den Flachstecker **2** des Steckernetzgeräts in die Ladeschale.
- ▶ Der Flachstecker rastet hörbar ein.
- 2 Stecken Sie das Steckernetzgerät **1** in eine geeignete Steckdose.

So lösen Sie das Steckernetzgerät von der Ladeschale:

- 1 Trennen Sie das Steckernetzgerät **1** vom Stromnetz.
- 2 Drücken Sie den Entriegelungsknopf **3** an der Ladeschale.
- 3 Ziehen Sie den Flachstecker **2** ab.

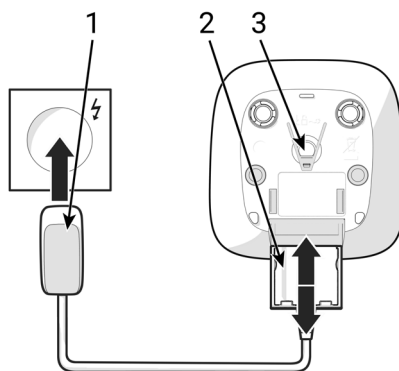

## Mobilteil in Betrieb nehmen

Das Display ist durch eine Folie geschützt. Ziehen Sie die Schutzfolie ab, bevor Sie das Mobilteil benutzen!

### Akkus einlegen



Verwenden Sie nur **aufladbare Akkus**, da sonst erhebliche Gesundheits- und Sachschäden nicht auszuschließen sind. Es könnte z. B. der Mantel der Akkus zerstört werden oder die Akkus könnten explodieren. Außerdem könnten Funktionsstörungen oder Beschädigungen des Gerätes auftreten.

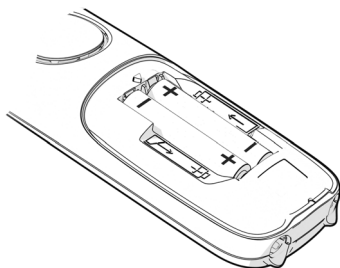

- 1 Setzen Sie die Akkus in das Mobilteil ein (Einlegerichtung +/- siehe Bild).

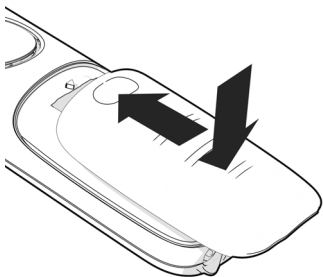

- 1 Setzen Sie den Akkudeckel von oben ein.
- 2 Schieben Sie den Deckel zu, bis er einrastet.

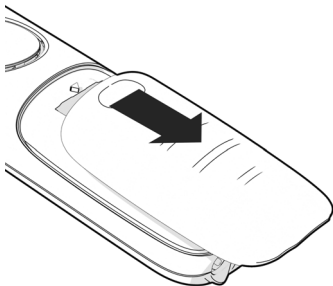

So können Sie den Akkudeckel wieder abnehmen:

- 1 Greifen Sie mit dem Fingernagel in die Nut oben am Deckel.
- 2 Schieben Sie den Deckel nach unten.

### Akkus laden

Laden Sie die Akkus vor der ersten Benutzung vollständig auf.

Die Akkus sind vollständig aufgeladen, wenn das Blitzsymbol  im Display erlischt.



Die Akkus können sich während des Aufladens erwärmen. Das ist ungefährlich.



Die Ladekapazität der Akkus reduziert sich technisch bedingt nach einiger Zeit.

Wenn Sie das Mobilteil für mehrere Wochen nicht benutzen werden, entnehmen Sie die Akkus.



In der Verpackung enthaltene Mobilteile sind bereits an der Basis angemeldet. Falls dennoch ein Mobilteil nicht angemeldet sein sollte (Anzeige **Bitte Mobilteil anmelden**), melden Sie das Mobilteil neu an.

### Datum und Uhrzeit einstellen

- 1 Drücken Sie die Display-Taste **Zeit**.
  - 2 Geben Sie das Datum über das Tastenfeld  ein.
  - 3 Geben Sie die Uhrzeit über das Tastenfeld  ein.
  - 4 Drücken Sie die Display-Taste **Sichern**.
- ▶ Sie haben Datum und Uhrzeit eingestellt.

## SOS-Notruf

Sie können bis zu 4 Rufnummern als SOS-Notruf-Nummern einrichten. Ist die SOS-Notruf-Funktion aktiviert, lösen Sie einen SOS-Notruf im Ruhezustand des Mobilteils mit der SOS-Taste  aus.

Der SOS-Notruf ist aktiviert: Die SOS-Taste  leuchtet rot.

Der SOS-Notruf ist nicht aktiviert: Die SOS-Taste  leuchtet nicht.

## Ablauf



Die SOS-Notruf-Funktion ist eingerichtet.

**SOS-Notruf am Mobilteil starten:**

1 Drücken Sie die SOS-Taste .

Sie hören über den Lautsprecher Ihres Mobilteils die Ansage:

„Notruf wird gesendet.“

Der Empfänger des SOS-Notrufs hört den SOS-Notruf-Text:

„Dies ist ein Notruf. Zum Annehmen des Notrufs bitte Taste  drücken.“

**Der Angerufene nimmt den Anruf an und drückt anschließend die Taste :** Sie können miteinander sprechen.

**Der Angerufene nimmt den Anruf nicht an:** Die SOS-Notruf-Funktion wählt nach 40 Sekunden automatisch die nächste SOS-Notruf-Nummer (falls mehrere Nummern gespeichert sind).

Die SOS-Notruf-Funktion schaltet außerdem in folgenden Situationen nach ca. 1 Minute automatisch zur nächsten SOS-Notruf-Nummer:

- Der Anrufbeantworter der gewählten SOS-Notruf-Nummer ist eingeschaltet.
- Die SOS-Notruf-Nummer ist besetzt.
- Die Annahme des SOS-Notrufs wird nicht mit der Taste  bestätigt.

Die Abfolge wird maximal 5 Mal wiederholt. Wird auch dann keiner der Anrufe angenommen, wird die SOS-Notruf-Funktion nach bis zu 10 Minuten mit einem Fehlerton beendet.

## SOS-Notruf abbrechen

Wenn Sie einen SOS-Notruf versehentlich ausgelöst haben, können Sie ihn abbrechen.

- 1 Drücken Sie die Auflegen-Taste .

## SOS-Notruf einrichten









Polizei, Rettungsdienst oder Feuerwehr dürfen nicht für den SOS-Notruf verwendet werden.



Testen Sie den SOS-Notruf nach dem Einrichten. So wird garantiert, dass der SOS-Notruf funktioniert.

## SOS-Notruf-Nummern speichern

- 1 Drücken Sie die Steuer-Taste , um das Menü zu öffnen.
- 2 Wählen Sie **Notruf Einstellungen**.
- 3 Bestätigen Sie die Auswahl über die Display-Taste **OK**.
- 4 Wählen Sie eine der SOS-Nummern.
- 5 Drücken Sie die Display-Taste **Ändern**.
- 6 Geben Sie die Rufnummer über das Tastenfeld  ein.
- 7 Drücken Sie die Steuer-Taste .
- 8 Geben Sie den Vornamen über das Tastenfeld  ein.
- 9 Drücken Sie die Steuer-Taste .
- 10 Geben Sie den Nachnamen über das Tastenfeld  ein.
- 11 Drücken Sie die Display-Taste **Sichern**.



Statt eine neue Nummer einzugeben, können Sie auch eine Nummer aus dem Telefonbuch als SOS-Notruf-Kontakt auswählen.



Ist keine SOS-Notruf-Nummer angegeben, wird der SOS-Notruf deaktiviert.

---

## Notruf-Nummer ändern/löschen

- 1 Drücken Sie die Steuer-Taste , um das Menü zu öffnen.
- 2 Wählen Sie **Notruf Einstellungen**.
- 3 Bestätigen Sie die Auswahl über die Display-Taste **OK**.
- 4 Wählen Sie eine der SOS-Nummern.
- 5 Drücken Sie die Display-Taste **Ändern**.
- 6 Löschen Sie die Eingaben mit der Display-Taste **<C**.
- 7 Bearbeiten Sie den Eintrag ggf. wie gewünscht.
- 8 Drücken Sie die Display-Taste **Sichern**.

# Telefon bedienen

## Telefon kennen lernen

### Steuer-Taste



Die Steuer-Taste dient zum Navigieren in Menüs und Eingabefeldern und situationsabhängig zum Aufruf bestimmter Funktionen.

Im Folgenden ist die Seite der Steuer-Taste mit einem Pfeil markiert (oben, unten), die in der jeweiligen Bediensituation zu drücken ist, z. B.  für „oben auf die Steuer-Taste drücken“.



Die möglichen Navigationsrichtungen werden durch Pfeile im Display angezeigt.

#### Im Ruhezustand

Hauptmenü öffnen: ▶ Drücken Sie die Steuer-Taste .

Telefonbuch öffnen: ▶ Drücken Sie die Steuer-Taste .

#### Während eines Gesprächs

Sprachlautstärke für Hörer- bzw. Freisprechmodus ändern: ▶ Drücken Sie die Steuer-Taste .

#### In Untermenüs, Auswahl- und Eingabefeldern

Funktion/Auswahl bestätigen: ▶ Drücken Sie die Display-Taste OK.

### Display-Tasten

Die Display-Tasten bieten je nach Bediensituation verschiedene Funktionen an.





- 1 Drücken Sie die jeweilige Display-Taste.
  - ▶ Die Funktion wird aufgerufen, die im Display angezeigt wird.

## Belegung der linken Display-Taste ändern

- 1 Drücken und halten Sie die linke Display-Taste für 3 Sekunden.
  - 2 Wählen Sie eine der angezeigten Funktionen.
  - 3 Drücken Sie die Display-Taste OK.
- ▶ Sie haben die Belegung der Display-Tasten geändert.

## Menüführung

Die Funktionen Ihres Telefons werden über ein Menü angeboten, das aus mehreren Ebenen besteht.

- Hauptmenü öffnen:** ▶ Drücken Sie im Ruhezustand die Steuer-Taste .
- Untermenü öffnen:**
  - 1 Wählen Sie das gewünschte Untermenü über die Steuer-Taste .
  - 2 Bestätigen Sie die Auswahl über die Display-Taste OK.
- Eine Menüebene zurück:** ▶ Drücken Sie die Display-Taste **Zurück**.  
oder  
▶ Drücken Sie die Auflegen-Taste  **kurz**.
- Eintrag/Funktion auswählen:** ▶ Drücken Sie die Display-Taste **OK**.
- Funktion ein-/ausschalten:** ▶ Drücken Sie die Display-Taste **Ändern** ( = aktiviert /  = deaktiviert).
- Option aktivieren/deaktivieren:** ▶ Drücken Sie die Display-Taste **Auswahl** ( = ausgewählt /  = nicht ausgewählt).

Nach ca. 50 Sekunden ohne Aktivität wechselt das Display automatisch in den Ruhezustand.

## Text eingeben

Jeder Taste zwischen **2** bis **9** und der Taste **0** sind mehrere Buchstaben und Ziffern zugeordnet. Sobald eine Taste gedrückt wird, werden die möglichen Zeichen unten im Display angezeigt. Das ausgewählte Zeichen ist hervorgehoben.

**Buchstaben/Ziffer auswählen:** ▶ Drücken Sie die gewünschte Taste mehrmals **kurz** hintereinander.

**Zwischen Klein-, Groß- und Ziffernschreibung wechseln:** ▶ Drücken Sie die Raute-Taste **#**.

Beim Editieren eines Telefonbuch-Eintrags werden der erste Buchstabe und jeder auf ein Leerzeichen folgende Buchstabe automatisch groß geschrieben.

**Sonderzeichen eingeben:**

- 1 Drücken Sie die Stern-Taste **\***.
- 2 Navigieren Sie mit der Steuer-Taste  zum gewünschten Zeichen.
- 3 Drücken Sie die Display-Taste **einfügen**.

**Eingabefeld auswählen:** ▶ Wählen Sie mit der Steuer-Taste  das gewünschte Feld.



Ein Feld ist aktiviert, wenn in ihm die blinkende Schreibmarke angezeigt wird.

**Zeichen vor der Schreibmarke löschen:** ▶ Drücken Sie die Display-Taste **<C**.

 Die Verfügbarkeit von Sonderbuchstaben ist abhängig von der eingestellten Sprache.

# Telefonieren

## Anrufen



- 1 Geben Sie die Rufnummer über das Tastenfeld  ein.
- 2 Drücken Sie die Abheben-Taste .
- ▶ Die Verbindung wird über die für das Mobilteil eingestellte Sende-Verbindung (Leitung) gewählt.

## Aus dem Telefonbuch wählen

- 1 Drücken Sie die Steuer-Taste , um das Telefonbuch zu öffnen.
- 2 Wählen Sie den gewünschten Eintrag.
- 3 Drücken Sie die Abheben-Taste .
- ▶ Sie haben eine Rufnummer gewählt.





Sie können auch aus dem Mobilteiltelefonbuch eine Nummer wählen:

- 1 Drücken Sie die Steuer-Taste , um das Menü zu öffnen.
- 2 Wählen Sie **Mobilteiltelefonbuch**.
- 3 Drücken Sie die Display-Taste **OK**.
- 4 Wählen Sie den gewünschten Eintrag.
- 5 Drücken Sie die Abheben-Taste .

## Aus der Wahlwiederholungsliste wählen



In der Wahlwiederholungsliste stehen die an diesem Mobilteil zuletzt gewählten Nummern.

- 1 Drücken Sie die Abheben-Taste .
- 2 Wählen Sie den gewünschten Eintrag.
- 3 Drücken Sie die Abheben-Taste .

oder





Die linke Display-Taste ist mit der Funktion Wahlwiederholung belegt.

- 1 Drücken Sie die Display-Taste .
- 2 Wählen Sie den gewünschten Eintrag.
- 3 Drücken Sie die Abheben-Taste .

---

### Aus einer Anrufliste wählen

Es gibt Anruflisten für abgehende, angenommene oder entgangene Anrufe.

- 1 Drücken Sie die Steuer-Taste , um das Menü zu öffnen.
- 2 Wählen Sie **Anruflisten**.
- 3 Drücken Sie die Display-Taste **OK**.
- 4 Wählen Sie die gewünschte Anrufliste.
- 5 Drücken Sie die Display-Taste **OK**.
- 6 Wählen Sie den gewünschten Eintrag.
- 7 Drücken Sie die Abheben-Taste .



Die Liste der entgangenen Anrufe kann auch über die Nachrichten-Taste  geöffnet werden.

---

### Anruf annehmen

Ein ankommender Anruf wird durch Klingeln, eine Anzeige im Display und Blinken der Freisprech-Taste signalisiert.

Das Display zeigt

- den Namen des Anrufers, wenn im Telefonbuch gespeichert,
- die Nummer des Anrufers, wenn übermittelt.

Anruf annehmen: 1 Drücken Sie die Abheben-Taste .

Wenn die automatische Rufannahme aktiviert ist:

- ▶ Nehmen Sie das Mobilteil aus der Ladeschale.

Klingelton ausschalten: 1 Drücken Sie die Display-Taste **Ruf aus**.

- ▶ Das Mobilteil klingelt nicht mehr und der Anruf kann noch so lange angenommen werden, wie er im Display angezeigt wird

Anruf abweisen: 1 Drücken Sie die Display-Taste **Abweisen**.  
oder:

- 1 Drücken Sie die Auflegen-Taste .



---

## Während eines Gesprächs

---

### Lautstärke ändern

Gilt für den aktuell verwendeten Modus (Freisprechen, Hörer):

- 1 Drücken Sie die Freisprech-Taste .
- 2 Drücken Sie die Steuer-Taste .
- 3 Wählen Sie die gewünschte Lautstärke.
- 4 Drücken Sie die Display-Taste **Sichern**.

 Die Einstellung wird automatisch nach etwa 3 Sekunden gespeichert, auch wenn die Display-Taste **Sichern** nicht gedrückt wird.

**Boost-Funktion** (extra-laut):

- 1 Drücken Sie die Boost-Taste rechts am Mobilteil.

 Die größte Lautstärke-Veränderung mit der Boost-Taste erfolgt, wenn als Basis-Lautstärke die höchste Stufe eingestellt ist.



 Die Boost-Einstellung gilt nur für die Dauer des Gesprächs.

---

### Freisprechen ein-/ausschalten

Sie können über den Lautsprecher und Mikrofon der Freisprecheinrichtung telefonieren.

So schalten Sie die Freisprechfunktion während eines Gesprächs ein oder aus:

- 1 Drücken Sie die Freisprech-Taste .
- ▶ Ist die Freisprechfunktion eingeschaltet, leuchtet die Freisprech-Taste .

---

### Gespräch beenden

- 1 Drücken Sie die Auflegen-Taste .

## Intern telefonieren



An der Basis sind mehrere Mobilteile angemeldet.

- 1 Drücken Sie die Display-Taste **INT**.
- ▶ Die Liste der Mobilteile wird geöffnet, das eigene Mobilteil ist mit **<** markiert.
- 2 Wählen Sie das gewünschte Mobilteil oder **An Alle** (Sammelruf).
- 3 Drücken Sie die Abheben-Taste .

## Providerspezifische Funktionen (Netzdienste)

Netzdienste sind abhängig vom Netz (analoges Festnetz oder Internet-Telefonie) und vom Netzanbieter (Service-Provider oder Telefonanlage) und müssen ggf. bei diesem beauftragt werden.

Eine Beschreibung der Leistungsmerkmale erhalten Sie auf den Internet-Seiten oder in den Filialen Ihres Netzanbieters.

Bei Problemen wenden Sie sich an Ihren Netzanbieter.



Durch die Beauftragung von Netzdiensten können **zusätzliche Kosten** anfallen. Erkundigen Sie sich bei Ihrem Netzanbieter.

Es werden zwei Gruppen von Netzdiensten unterschieden:

- Netzdienste, die im Ruhezustand für den folgenden Anruf oder alle folgenden Anrufe aktiviert werden (z. B. „Anonym anrufen“). Diese werden über das Menü **Netzdienste** aktiviert/deaktiviert.
- Netzdienste, die während eines externen Gesprächs aktiviert werden (z. B. „Rückfrage“, „mit zwei Gesprächspartnern makeln“, „Konferenzen aufbauen“). Diese werden während eines externen Gesprächs als Option oder über eine Display-Taste zur Verfügung gestellt.



Zum Ein-/Ausschalten bzw. Aktivieren/Deaktivieren von Leistungsmerkmalen wird ein Code ins Telefonnetz gesendet.

- ▶ Drücken Sie nach einem Bestätigungston aus dem Telefonnetz die Auflegen-Taste .

Ein Umprogrammieren der Netzdienste ist nicht möglich.

## Rufnummernübermittlung

Bei einem Anruf wird die Rufnummer des Anrufers übermittelt (CLI = Calling Line Identification) und kann beim Angerufenen im Display angezeigt werden (CLIP = CLI Presentation). Wenn die Rufnummer unterdrückt ist, wird sie beim Angerufenen nicht angezeigt. Der Anruf erfolgt anonym (CLIR = CLI Restriction).

---

## Rufnummernanzeige bei eingehenden Anrufen

### Bei Rufnummernübermittlung

Die Rufnummer des Anrufers wird im Display angezeigt. Ist die Nummer des Anrufers im Telefonbuch gespeichert, wird der Name angezeigt.

### Keine Rufnummernübermittlung

Statt Name und Nummer wird Folgendes angezeigt:

- **Extern:** Es wird keine Nummer übertragen.
- **Anonym:** Anrufer unterdrückt die Rufnummernübermittlung.
- **Unbekannt:** Anrufer hat die Rufnummernübermittlung nicht beauftragt.

---



## Rufnummernübermittlung bei ausgehenden Anrufen

### Rufnummernübermittlung für alle Anrufe ein-/ausschalten

Die Einstellung gilt für alle angemeldeten Mobilteile.

- 1 Drücken Sie die Steuer-Taste , um das Menü zu öffnen.
- 2 Wählen Sie **Netzdienste**.
- 3 Bestätigen Sie die Auswahl über die Display-Taste **OK**.
- 4 Wählen Sie **Alle Anrufe anon..**
- 5 Drücken Sie die Display-Taste **Ändern** ( = aktiviert).
  - ▶ Sie haben die Rufnummernübermittlung für alle ausgehenden Anrufe deaktiviert.

### Rufnummernübermittlung für den nächsten Anruf ausschalten

- 1 Drücken Sie die Steuer-Taste , um das Menü zu öffnen.
- 2 Wählen Sie **Netzdienste**.
- 3 Bestätigen Sie die Auswahl über die Display-Taste **OK**.
- 4 Wählen Sie **Nächst. Anruf anon.**
- 5 Drücken Sie die Display-Taste **OK**.
- 6 Geben Sie die Rufnummer über das Tastenfeld  ein.
- 7 Drücken Sie die Display-Taste **Wählen**.
  - ▶ Die Verbindung wird ohne Rufnummernübermittlung hergestellt.

## Anklopfen bei einem externen Gespräch

Während eines **externen** Gesprächs signalisiert ein Anklopfen einen weiteren externen Anrufer. Wenn die Rufnummer übertragen wird, wird die Nummer oder der Name des Anrufers angezeigt.

Anklopfen abweisen:

- 1 Drücken Sie die Display-Taste **Optionen**.
- 2 Wählen Sie **Anklopfen abweisen**.
- 3 Drücken Sie die Display-Taste **OK**.
- ▶ Der Anklopfende hört den Besetztton.

Anklopfendes Gespräch annehmen:

- 1 Drücken Sie die Display-Taste **Abheben**.

Nachdem Sie das anklopfende Gespräch angenommen haben, können Sie zwischen den beiden Gesprächspartnern wechseln oder mit beiden gleichzeitig sprechen.

Anklopfen ein-/ausschalten

- 1 Drücken Sie die Steuer-Taste , um das Menü zu öffnen.
- 2 Wählen Sie **Netzdienste**.
- 3 Bestätigen Sie die Auswahl über die Display-Taste **OK**.
- 4 Wählen Sie **Anklopfen**.
- 5 Drücken Sie die Display-Taste **OK**.

Ein-/ausschalten: 1 Wählen Sie den Status: **Ein** oder **Aus**.

Aktivieren: 1 Drücken Sie die Display-Taste **Senden**.

Das Anklopfen wird für alle angemeldeten Mobilteile ein- bzw. ausgeschaltet.

## Rückruf

### Bei Besetzt/Nichtmelden



Ist ein Gesprächspartner nicht erreichbar, können Sie einen Rückruf einleiten.

- **Bei Besetzt:** Rückruf, sobald der angerufene Teilnehmer die Verbindung beendet hat.
- **Bei Nichtmelden:** Rückruf, sobald der angerufene Teilnehmer wieder telefoniert hat.

### Rückruf einleiten

- 1 Drücken Sie die Display-Taste **Optionen**.
- 2 Wählen Sie **Rückruf**.
- 3 Drücken Sie die Display-Taste **OK**.
- 4 Drücken Sie die Auflegen-Taste .

### Rückruf vorzeitig löschen

- 1 Drücken Sie die Steuer-Taste , um das Menü zu öffnen.
- 2 Wählen Sie **Netzdienste**.
- 3 Bestätigen Sie die Auswahl über die Display-Taste **OK**.
- 4 Wählen Sie **Rückruf aus**.
- 5 Drücken Sie die Display-Taste **OK**.
- ▶ Sie erhalten eine Bestätigung aus dem Telefonnetz.
- 6 Drücken Sie die Auflegen-Taste .



Es kann nur ein Rückruf aktiv sein. Das Aktivieren eines Rückrufs löscht einen eventuell aktiven Rückruf automatisch.

Der Rückruf kann nur an dem Mobilteil entgegengenommen werden, das den Rückruf aktiviert hat.

Wird der Rückruf signalisiert, bevor Sie ihn löschen konnten:

- 1 Drücken Sie die Auflegen-Taste .

---

## Anrufweiserschaltung

Bei der Anrufweiserschaltung werden Anrufe an einen anderen Anschluss weitergeleitet.

- 1 Drücken Sie die Steuer-Taste , um das Menü zu öffnen.
- 2 Wählen Sie **Netzdienste**.
- 3 Bestätigen Sie die Auswahl über die Display-Taste **OK**.
- 4 Wählen Sie **Anrufweiserschalt..**
- 5 Drücken Sie die Display-Taste **OK**.
- 6 Wählen Sie eine der folgenden Optionen.

Anrufweiter- 1 Wählen Sie den Status: **Ein** oder **Aus**.  
schaltung ein-/  
ausschalten:

Nummer für 1 Wählen Sie **An Rufnummer**.

Weiterschalt- 2 Geben Sie die Rufnummer über das Tastenfeld  
tung eingeben:  ein.

- Zeitpunkt für Weiterleitung festlegen:
- 1 Wählen Sie **Wann**.
  - 2 Wählen Sie den Zeitpunkt für Weiterschaltung:
    - Sofort:** Anrufe werden sofort weitergeschaltet
    - Bei Nichtmelden:** Anrufe werden weitergeschaltet, wenn nach mehrmaligem Klingeln niemand abhebt.
    - Bei Besetzt:** Anrufe werden weitergeschaltet, wenn der Anschluss besetzt ist.
- Aktivieren:
- 1 Drücken Sie die Display-Taste **Senden**.

Es wird eine Verbindung ins Telefon-Netz aufgebaut und es erfolgt eine Bestätigung aus dem Telefonnetz.

- 1 Drücken Sie die Auflegen-Taste .



Bei der Anrufweiterschaltung können **zusätzliche Kosten** anfallen. Erkundigen Sie sich bei Ihrem Netzanbieter.

## Gespräche mit drei Teilnehmern

### Rückfragen

Während eines externen Gesprächs einen zweiten, externen Teilnehmer anrufen. Das erste Gespräch wird gehalten.

- 1 Drücken Sie die Display-Taste **Optionen**.
  - 2 Drücken Sie die Display-Taste **Rückfrage**.
  - 3 Geben Sie die Rufnummer des zweiten Teilnehmers über das Tastenfeld  ein.
- Das bisherige Gespräch wird gehalten, der zweite Teilnehmer wird angerufen.

Der angewählte Teilnehmer meldet sich nicht:

- 1 Drücken Sie die Display-Taste **Beenden**.

### Rückfrage beenden

- 1 Drücken Sie die Display-Taste **Optionen**.
  - 2 Wählen Sie **Gespräch Trennen**.
  - 3 Drücken Sie die Display-Taste **OK**.
- Die Verbindung zum ersten Gesprächspartner wird wieder aktiviert.



oder

- 1 Drücken Sie die Auflegen-Taste .
- Ein Wiederanruf vom ersten Gesprächspartner wird eingeleitet.

### Makeln

Zwischen zwei Gesprächen hin- und herschalten. Das jeweils andere Gespräch wird gehalten.

Rufen Sie während eines externen Gesprächs einen zweiten Teilnehmer anrufen (Rückfrage) oder nehmen Sie einen anklopfenden Teilnehmer an.

- ▶ Das Display zeigt die Rufnummern bzw. Namen der beiden Gesprächsteilnehmer, der aktuelle Gesprächspartner ist mit  markiert.
- 1 Schalten Sie mit der Steuer-Taste  zwischen den Teilnehmern hin- und her.

### Momentan aktives Gespräch beenden

- 1 Drücken Sie die Display-Taste **Optionen**.
- 2 Wählen Sie **Gespräch Trennen**.
- 3 Drücken Sie die Display-Taste **OK**.
- ▶ Die Verbindung zum anderen Gesprächspartner wird wieder aktiviert.

oder

- 1 Drücken Sie die Auflegen-Taste .
- ▶ Ein Wiederanruf vom anderen Gesprächspartner wird eingeleitet.

## Konferenz

Mit zwei Teilnehmern gleichzeitig sprechen.

Rufen Sie während eines externen Gesprächs einen zweiten Teilnehmer an (Rückfrage) oder nehmen Sie einen anklopfenden Teilnehmer an.

**Konferenz einleiten:**

- 1 Drücken Sie die Display-Taste **Optionen**.
- 2 Drücken Sie die Display-Taste **Konferenz**.
  - ▶ Alle Gesprächspartner können sich hören und sich miteinander unterhalten.

**Zum Makeln zurückkehren:**

- 1 Drücken Sie die Display-Taste **Optionen**.
- 2 Drücken Sie die Display-Taste **Konferenz beenden**.
  - ▶ Sie sind wieder mit dem Teilnehmer verbunden, mit dem die Konferenz eingeleitet wurde.

**Gespräch mit beiden Teilnehmern beenden:**



- 1 Drücken Sie die Auflegen-Taste .

Jeder Gesprächspartner kann seine Teilnahme an der Konferenz beenden, indem er die Auflegen-Taste  drückt bzw. den Hörer auflegt.

# Anruflisten

## Anruflisten

Das Telefon speichert die letzten Verbindungsnummern der Basis in Listen. Folgende Anruflisten stehen zur Verfügung:

- Wahlwdh.-Liste:** Zuletzt gewählten Nummern
- Alle Anrufe:** Alle ausgehenden, angenommenen und entgangenen Anrufe
- Angenomm. Anrufe:** Anrufe, die entgegengenommen wurden
- Entgangene Anrufe:** Anrufe, die nicht entgegengenommen wurden  
Gibt es entgangene Anrufe, die noch nicht gesichtet wurden, blinkt die Nachrichtentaste . Im Display wird das Symbol  und die Anzahl angezeigt.

Ist die Anrufliste voll, überschreibt ein neuer Eintrag den ältesten.

## Anrufliste am Mobilteil bearbeiten

### Anrufliste öffnen

- 1 Drücken Sie die Steuer-Taste , um das Menü zu öffnen.
  - 2 Wählen Sie **Anruflisten**.
  - 3 Bestätigen Sie die Auswahl über die Display-Taste **OK**.
  - 4 Wählen Sie die gewünschte Liste.
  - 5 Drücken Sie die Display-Taste **OK**.
- ▶ Sie haben eine Anrufliste geöffnet.

### Informationen über die Anrufe

- Symbol für die Anrufart:



entgangene  
Anrufe



angenommene  
Anrufe



abgehende  
Anrufe

- Name des Anrufers, wenn die Rufnummer gespeichert ist
- Rufnummer, wenn kein Name verfügbar ist
- Uhrzeit und Datum des Anrufs

Weitere Informationen zu einem Eintrag anzeigen:

- 1 Drücken Sie die Steuer-Taste , um das Menü zu öffnen.
- 2 Wählen Sie **Anruflisten**.
- 3 Bestätigen Sie die Auswahl über die Display-Taste **OK**.
- 4 Wählen Sie die gewünschte Liste.
- 5 Drücken Sie die Display-Taste **OK**.
- 6 Wählen Sie den gewünschten Eintrag.
- 7 Drücken Sie die Display-Taste **Ansehen**.

---

### Anrufliste bearbeiten

- 1 Drücken Sie die Steuer-Taste , um das Menü zu öffnen.
- 2 Wählen Sie **Anruflisten**.
- 3 Bestätigen Sie die Auswahl über die Display-Taste **OK**.
- 4 Wählen Sie die gewünschte Liste.
- 5 Drücken Sie die Display-Taste **OK**.
- 6 Wählen Sie den gewünschten Eintrag.
- 7 Drücken Sie die Display-Taste **Optionen**.

### Rufnummer in ein Telefonbuch übertragen

Sie können die Rufnummer als neuen Kontakt in das zentrale Telefonbuch der Basis übernehmen.

- 1 Wählen Sie **Nr. ins Telefonbuch**.
- 2 Drücken Sie die Display-Taste **OK**.

### Einträge löschen

Einen Eintrag löschen:

- 1 Wählen Sie **Eintrag Löschen**.
- 2 Drücken Sie die Display-Taste **OK**.

Alle Einträge löschen:

- 1 Wählen Sie **Liste Löschen**.
- 2 Drücken Sie die Display-Taste **OK**.
- 3 Bestätigen Sie die Auswahl über die Display-Taste **Ja**.

# Telefonbücher

## Kontakte im Telefonbuch

### Telefonbuch öffnen

- ▶ Drücken Sie die Steuer-Taste .



Die Einträge sind standardmäßig alphabetisch nach Nachnamen sortiert. Sie können die Sortierreihenfolge ändern.

### Neuen Kontakt erstellen

Ein Eintrag enthält den Vornamen und/oder Nachnamen und bis zu drei Rufnummern.



Sie können für jeden Kontakt einen eigenen Klingelton vergeben. Dieser Klingelton wird abgespielt, sobald Sie einen Anruf von diesem Kontakt erhalten.

- 1 Drücken Sie die Steuer-Taste .
- 2 Wählen Sie <Neuer Eintrag>.
- 3 Drücken Sie die Display-Taste OK.
- 4 Wechseln Sie mit der Steuer-Taste zwischen den Eingabefeldern: **Vorname, Nachname, Privatnummer, Mobilnummer, Büronummer**
- 5 Drücken Sie die Steuer-Taste .
- 6 Wählen Sie die gewünschte **CLIP-Melodie (VIP)**.
- 7 Drücken Sie die Display-Taste **Auswahl** ( = ausgewählt).
- 8 Drücken Sie die Display-Taste **Sichern**.



Sie müssen mindestens eine Rufnummer eingeben. Enthält ein Eintrag keinen Namen, wird stattdessen die erste eingetragene Rufnummer als Name gespeichert und angezeigt.



Ist eine **CLIP-Melodie (VIP)** zugewiesen, wird der Eintrag im Telefonbuch mit dem Symbol  ergänzt.

## Reihenfolge der Telefonbuch-Einträge festlegen



Es ist mindestens 1 Telefonbuch-Eintrag vorhanden.

Telefonbuch-Einträge können nach Vor- oder Nachnamen sortiert werden. Die Sortierung betrifft auch die Suchergebnisse.



- 1 Drücken Sie die Steuer-Taste .
  - 2 Drücken Sie die Display-Taste **Optionen**.
  - 3 Wählen Sie **Vorname** zuerst oder **Nachname** zuerst.
  - 4 Drücken Sie die Display-Taste **OK**.
- ▶ Sie haben die Sortierung geändert.

Enthält ein Eintrag keinen Namen, wird die Standard-Rufnummer in das Nachname-Feld übernommen. Diese Einträge werden an den Anfang der Liste gestellt, unabhängig von der Art der Sortierung.

Die Sortierreihenfolge ist wie folgt:

Leerzeichen | Ziffern (0-9) | Buchstaben (alphabetisch) | Restliche Zeichen

## Kontakt suchen

- 1 Drücken Sie die Steuer-Taste .
  - 2 Navigieren Sie mit der Steuer-Taste  zum gewünschten Kontakt.
- oder:
- 1 Geben Sie den Anfangsbuchstaben des Namens über das Tastenfeld  ein.
    - ▶ Werden Einträge gefunden, die zur Eingabe passen, werden sie angezeigt.
  - 2 Wählen Sie den gewünschten Kontakt.



Falls das Telefonbuch unter dem eingegebenen Buchstaben keinen Eintrag findet, wird der nächste Eintrag angezeigt.





## Anrufbeantworter und Ansagen

### Anrufbeantworter aktivieren-/deaktivieren





Die Beschreibung der Bedienung des Anrufbeantworters an der Basis finden Sie in der Übersicht.

Aktivierung des Anrufbeantworters am Mobilteil:

- 1 Drücken Sie die Steuer-Taste , um das Menü zu öffnen.
  - 2 Wählen Sie **Anrufbeantworter**.
  - 3 Bestätigen Sie die Auswahl über die Display-Taste **OK**.
  - 4 Wählen Sie **Aktivierung**.
  - 5 Drücken Sie die Display-Taste **Ändern**.
  - 6 Wählen Sie **Ein** oder **Aus**.
  - 7 Drücken Sie die Display-Taste **Auswahl** ( = ausgewählt).
- ▶ Sie haben den Anrufbeantworter aktiviert.

### Netz-Anrufbeantworter einstellen

- 1 Drücken Sie die Steuer-Taste , um das Menü zu öffnen.
- 2 Wählen Sie **Anrufbeantworter**.
- 3 Bestätigen Sie die Auswahl über die Display-Taste **OK**.
- 4 Wählen Sie **Netz-AB**.
- 5 Drücken Sie die Display-Taste **OK**.
- 6 Passen Sie ggf. die Rufnummer des Netz-Anrufbeantworters über das Tastenfeld  an.
- 7 Drücken Sie die Display-Taste **OK**.

## Bedienung mit dem Mobilteil

### Sprachnachrichten anhören



Der Anrufbeantworter hat mindestens eine Sprachnachricht aufgenommen.

Eine neue Sprachnachricht wird wie folgt angezeigt:

- Die rechte Display-Taste blinkt.
- Das Display zeigt das Symbol  und die Anzahl der neuen Sprachnachrichten.

Sprachnachricht anhören:

- 1 Drücken Sie die rechte Display-Taste.
- 2 Wählen Sie **Netz-AB**.
- 3 Drücken Sie die Display-Taste **OK**.
- ▶ Der Netz-Anrufbeantworter wird angerufen.

oder:

- 1 Drücken Sie die Steuer-Taste , um das Menü zu öffnen.
- 2 Wählen Sie **Anrufbeantworter**.
- 3 Bestätigen Sie die Auswahl über die Display-Taste **OK**.
- 4 Wählen Sie **Nachricht. Anhören**.
- 5 Drücken Sie die Display-Taste **OK**.
- 6 Wählen Sie **Netz-AB** oder **Anrufbeantworter**.

**Netz-AB:** ▶ Der Netz-Anrufbeantworter wird angerufen.



**Anrufbeantworter:** ▶ Die gewählte Nachricht wird abgespielt.

- 7 Drücken Sie die Display-Taste **OK**.



Die Nachrichten werden nacheinander abgespielt, beginnend bei der neusten Nachricht.

## Aktionen während der Wiedergabe

- Lautstärke einstellen:**
- 1 Drücken Sie die Display-Taste **Optionen**.
  - 2 Wählen Sie **Lautstärke**.
  - 3 Drücken Sie die Display-Taste **OK**.
  - 4 Wählen Sie die gewünschte Lautstärke mit der Steuer-Taste .
  - 5 Drücken Sie die Display-Taste **Sichern**.
- Nach 3 Sekunden wird die Lautstärke-Einstellung automatisch gespeichert.
- Nummer wählen:**
- 1 Wählen Sie die entsprechende Sprachnachricht.
  - 2 Drücken Sie die Abheben-Taste .
  - ▶ Die Nummer wird gewählt.
- Nachricht als neu markieren:**
- 1 Drücken Sie die Display-Taste **Optionen**.
  - 2 Wählen Sie **Als neu markieren**.
  - 3 Drücken Sie die Display-Taste **OK**.
  - 4 Die Nachricht wird als neu markiert.
- Nummer ins Telefonbuch übernehmen:**
- 1 Drücken Sie die Display-Taste **Optionen**.
  - 2 Wählen Sie **Nr. ins Telefonbuch**.
  - 3 Drücken Sie die Display-Taste **OK**.
- Nachricht löschen:**
- 1 Wählen Sie die entsprechende Sprachnachricht.
  - 2 Drücken Sie die Display-Taste **Löschen**.
- Alte Nachrichten löschen:**
- 1 Drücken Sie die Display-Taste **Optionen**.
  - 2 Wählen Sie **Alte Liste löschen**.
  - 3 Drücken Sie die Display-Taste **OK**.
  - 4 Die Abfrage **Alle alten Nachrichten löschen?** erscheint.
  - 5 Drücken Sie die Display-Taste **Ja**.

## Gespräch vom Anrufbeantworter übernehmen

Ist die Funktion **Mithören** aktiviert, können Sie ein Gespräch entgegennehmen, während der Anrufbeantworter ein Gespräch aufzeichnet:

- 1 Drücken Sie die Abheben-Taste .
- ▶ Die Aufzeichnung wird abgebrochen. Sie können mit dem Anrufer sprechen.

### Mithören ein-/ausschalten

Sie können während der Aufzeichnung einer Nachricht über den Lautsprecher des Mobilteils mithören.



Wird die Aktivierung des Anrufbeantworters auf **Sofort** eingestellt, erfolgt keine Rufsignalisierung und kein Mithören. Sie werden nicht gestört.

### Mithören auf Dauer ein-/ausschalten

- 1 Drücken Sie die Steuer-Taste , um das Menü zu öffnen.
  - 2 Wählen Sie **Anrufbeantworter**.
  - 3 Bestätigen Sie die Auswahl über die Display-Taste **OK**.
  - 4 Wählen Sie **Mithören**.
  - 5 Drücken Sie die Display-Taste **OK**.
  - 6 Wählen Sie **Mobilteil** und/oder **Basis**.
  - 7 Drücken Sie die Display-Taste **Ändern** ( = aktiviert).
- ▶ Sie haben die Funktion eingeschaltet.

### Mithören für die aktuelle Aufzeichnung ausschalten

- 1 Drücken Sie die Display-Taste **Ruf aus** oder die Auflegen-Taste .
- 2 Übernehmen Sie den Anruf mit der Abheben-Taste .

---

## Ansagen

---

### Ansagen-Menü öffnen

- 1 Drücken Sie die Steuer-Taste , um das Menü zu öffnen.
- 2 Wählen Sie **Anrufbeantworter**.
- 3 Bestätigen Sie die Auswahl über die Display-Taste **OK**.
- 4 Wählen Sie **Ansagen**.
- 5 Drücken Sie die Display-Taste **OK**.
- 6 Wählen Sie eine der folgenden Optionen.

---

## Ansage aufnehmen



Die Ansage muss mindestens 3 Sekunden und maximal 170 Sekunden lang sein, damit die Ansage gespeichert werden kann.



Es kann nur eine Ansage aufgenommen werden. Bei erneutem Aufnehmen einer Ansage wird die aktuell vorhandene Ansage überschrieben.

- 1 Wählen Sie **Ansage Aufnehmen**.
- 2 Drücken Sie die Display-Taste **OK**.
  - ▶ Es erscheint die Abfrage **Aufnahme starten?**
- 3 Drücken Sie die Display-Taste **OK**.
  - ▶ Nach dem Ton können Sie eine Ansage aufnehmen.
- 4 Drücken Sie die Display-Taste **Beenden**.
  - ▶ Die Aufnahme wird gespeichert.
  - ▶ Sie haben eine Ansage aufgenommen.

---

## Ansage anhören

Sie können die von Ihnen aufgenommene Ansage anhören.

- 1 Wählen Sie **Ansage Anhören**.
- 2 Drücken Sie die Display-Taste **OK**.
  - ▶ Die aktuelle Ansage wird abgespielt.

---

## Ansage löschen

Sie können die von Ihnen aufgenommene Ansage löschen. Die Standard-Ansage ist dann wieder aktiv.

- 1 Wählen Sie **Ansage Löschen**.
- 2 Drücken Sie die Display-Taste **OK**.
- 3 Es erscheint die Abfrage **Löschen?**
- 4 Drücken Sie die Display-Taste **Ja**.
  - ▶ Sie haben die Ansage gelöscht.



Standard-Ansagen können nicht gelöscht werden.

### Hinweis aufnehmen

Das Telefon wird mit je einer Standardansage für den Aufzeichnungs- und Hinweismodus ausgeliefert. Ist keine eigene, persönliche Ansage vorhanden, wird die entsprechende Standard-Ansage verwendet.

- 1 Wählen Sie **Hinweis Aufnehmen**.
- 2 Drücken Sie die Display-Taste **OK**.
  - ▶ Die Abfrage **Aufnahme starten?** erscheint.
- 3 Drücken Sie die Display-Taste **OK**.
- 4 Nach dem Ton können Sie einen Hinweis aufnehmen.
- 5 Drücken Sie die Display-Taste **Beenden**.
  - ▶ Die Aufnahme wird gespeichert.
  - ▶ Sie haben einen Hinweis aufgenommen.

---

### Hinweis anhören

Sie können den von Ihnen aufgenommenen Hinweis anhören.

- 1 Wählen Sie **Hinweis Anhören**.
- 2 Drücken Sie die Display-Taste **OK**.
  - ▶ Der aktuelle Hinweis wird abgespielt.

---

### Hinweis löschen

Sie können den von Ihnen aufgenommenen Hinweis löschen. Der Standard-Hinweis ist dann wieder aktiv.

- 1 Wählen Sie **Hinweis Löschen**.
- 2 Drücken Sie die Display-Taste **OK**.
  - ▶ Die Abfrage **Löschen?** erscheint.
- 3 Drücken Sie die Display-Taste **Ja**.
  - ▶ Sie haben den Hinweis gelöscht.



Standard-Hinweise können nicht gelöscht werden.

## Aufzeichnungen

### Modus des Anrufbeantworters ändern

- 1 Drücken Sie die Steuer-Taste , um das Menü zu öffnen.
- 2 Wählen Sie **Anrufbeantworter**.
- 3 Bestätigen Sie die Auswahl über die Display-Taste **OK**.
- 4 Wählen Sie **Aufzeichnung**.
- 5 Drücken Sie die Display-Taste **Ändern** ( = aktiviert).
- 6 Wählen Sie den Modus für den Anrufbeantworter:  
**Aufzeichnung, Hinweisansage, Im Wechsel**
- 7 Drücken Sie die Display-Taste **Auswahl** ( = ausgewählt).

### Aufzeichnungsparameter ändern

- 1 Drücken Sie die Steuer-Taste , um das Menü zu öffnen.
- 2 Wählen Sie **Anrufbeantworter**.
- 3 Bestätigen Sie die Auswahl über die Display-Taste **OK**.
- 4 Wählen Sie **Aufzeichnungen**.
- 5 Drücken Sie die Display-Taste **OK**.
- 6 Wählen Sie eine der folgenden Optionen:
 

|             |  |
|-------------|--|
| Länge:      | <ol style="list-style-type: none"> <li>1 Wählen Sie <b>Länge</b>.</li> <li>2 Drücken Sie die Display-Taste <b>OK</b>.</li> <li>3 Wählen Sie die gewünschte Einstellung.</li> <li>4 Drücken Sie die Display-Taste <b>Auswahl</b> (<input checked="" type="radio"/> = ausgewählt).</li> </ol>      |
| Qualität:   | <ol style="list-style-type: none"> <li>1 Wählen Sie <b>Qualität</b>.</li> <li>2 Drücken Sie die Display-Taste <b>OK</b>.</li> <li>3 Wählen Sie die gewünschte Einstellung.</li> <li>4 Drücken Sie die Display-Taste <b>Auswahl</b> (<input checked="" type="radio"/> = ausgewählt).</li> </ol>   |
| Rufannahme: | <ol style="list-style-type: none"> <li>1 Wählen Sie <b>Rufannahme</b>.</li> <li>2 Drücken Sie die Display-Taste <b>OK</b>.</li> <li>3 Wählen Sie die gewünschte Einstellung.</li> <li>4 Drücken Sie die Display-Taste <b>Auswahl</b> (<input checked="" type="radio"/> = ausgewählt).</li> </ol> |

## Sprache für Sprachführung und Standard-Ansage ändern

- 1 Drücken Sie die Steuer-Taste , um das Menü zu öffnen.
  - 2 Wählen Sie **Anrufbeantworter**.
  - 3 Bestätigen Sie die Auswahl über die Display-Taste **OK**.
  - 4 Wählen Sie **Sprache**.
  - 5 Drücken Sie die Display-Taste **OK**.
  - 6 Wählen Sie die gewünschte Sprache.
  - 7 Drücken Sie die Display-Taste **OK**.
- ▶ Sie haben die Sprache für die Sprachführung und die Standard-Ansage geändert.

## Weitere Funktionen

### Weitere Geräte hinzufügen

Für Bewegungsfreiheit beim Telefonieren können Sie bis zu 6 DECT-Mobilteile schnurlos am EASY 500 und am EASY 500A anmelden.

### Anmeldevorgang des Mobilteils





Die Anmeldung muss sowohl an der Basis als auch am Mobilteil eingeleitet werden.

Beides muss innerhalb von 60 Sek. erfolgen.

Das Mobilteil ist an keiner Basis angemeldet:

- 1 Drücken Sie die Display-Taste **Anmelden**.

Das Mobilteil ist bereits an einer Basis angemeldet:

- 1 Drücken Sie die Steuer-Taste , um das Menü zu öffnen.
- 2 Wählen Sie **Einstellungen**.
- 3 Bestätigen Sie die Auswahl über die Display-Taste **OK**.
- 4 Wählen Sie **Anmeldung**.
- 5 Drücken Sie die Display-Taste **OK**.
- 6 Wählen Sie **Mobilteil Anmelden** oder **Anmelden Reduziert**.
- 7 Drücken Sie die Display-Taste **OK**.
  - ▶ Das Mobilteil sucht eine anmeldebereite Basis.
- 8 Geben Sie die System-PIN über das Tastenfeld  ein.
- 9 Drücken Sie die Display-Taste **OK**.
  - ▶ Sie haben das Mobilteil angemeldet.

Nach erfolgreicher Anmeldung wechselt das Mobilteil in den Ruhezustand. Im Display wird die interne Nummer oder der Name des Mobilteils angezeigt, wenn mehr als ein Mobilteil angemeldet ist. Andernfalls wiederholen Sie den Vorgang.

## Mobilteil abmelden

- 1 Drücken Sie die Steuer-Taste , um das Menü zu öffnen.
- 2 Wählen Sie **Einstellungen**.
- 3 Bestätigen Sie die Auswahl über die Display-Taste **OK**.
- 4 Wählen Sie **Anmeldung**.
- 5 Drücken Sie die Display-Taste **OK**.
- 6 Wählen Sie **Mobilteil Abmelden**.
- 7 Drücken Sie die Display-Taste **OK**.
  - ▶ Das verwendete Mobilteil ist ausgewählt.
- 8 Wählen Sie ggf. ein anderes Mobilteil.
- 9 Drücken Sie die Display-Taste **OK**.
- 10 Bestätigen Sie die Abfrage mit **Ja**.
  - ▶ Sie haben das Mobilteil abgemeldet.

---

## Mobilteil-Name ändern

- 1 Drücken Sie die Display-Taste **INT**.
  - ▶ Die Liste der Mobilteile wird geöffnet, das eigene Mobilteil ist mit < markiert.
- 2 Wählen Sie das gewünschte Mobilteil.
- 3 Drücken Sie die Display-Taste **Optionen**.
- 4 Wählen Sie **Name Ändern**.
- 5 Drücken Sie die Display-Taste **OK**.
- 6 Löschen Sie den aktuellen Namen über die Display-Taste **<C>**.
- 7 Geben Sie das Datum über das Tastenfeld  ein.
- 8 Drücken Sie die Display-Taste **OK**.
  - ▶ Sie haben den Mobilteil-Namen geändert.

## Mobilteil suchen (Paging)

- 1 Drücken Sie die Anmelde-/Paging-Taste an der Basis.
- ▶ Alle Mobilteile klingeln gleichzeitig (Paging).



## Suche beenden

- 1 Drücken Sie die Anmelde-/Paging-Taste an der Basis.  
oder
- 1 Drücken Sie die Abheben-Taste  am Mobilteil.  
oder
- 1 Drücken Sie die Display-Taste **Ruf aus**.

## Raumüberwachung

- 1 Drücken Sie die Steuer-Taste , um das Menü zu öffnen.
- 2 Wählen Sie **Sicherheit**.
- 3 Bestätigen Sie die Auswahl über die Display-Taste **OK**.
- 4 Wählen Sie **Raumüberwachung**.
- 5 Drücken Sie die Display-Taste **OK**.
- 6 Wählen Sie eine der folgenden Option:

- Raumüberwachung aktivieren:
- 1 Wählen Sie **Aktivierung**.
  - 2 Drücken Sie die Display-Taste **Ändern**  
 = aktiviert).
  - ▶ Sie haben die Raumüberwachung aktiviert.

- Alarm senden an:
- 1 Wählen Sie **Alarm senden an**.
  - 2 Drücken Sie die Display-Taste **OK**.
  - 3 Wählen Sie **Intern** oder **Extern**.
  - 4 Drücken Sie die Display-Taste **Auswahl**  
 = ausgewählt).
  - 5 Geben Sie die Rufnummer über das Tastenfeld  ein.



- 2-Wege-Gespräch:
- 1 Wählen Sie **2-Wege-Gespräch**.
  - 2 Drücken Sie die Display-Taste **Ändern**  
 = aktiviert).
  - ▶ Sie haben das 2-Wege-Gespräch aktiviert.

- Empfindlich-  
keit einstellen:
- 1 Wählen Sie **Empfindlichkeit**.
  - 2 Drücken Sie die Display-Taste **OK**.
  - 3 Wählen Sie **Hoch** oder **Tief**.
  - 4 Drücken Sie die Display-Taste **Auswahl**  
( = ausgewählt).

## ECO DECT

Im Lieferzustand ist das Gerät auf maximale Reichweite eingestellt. Dabei ist eine optimale Verbindung zwischen Mobilteil und Basis gewährleistet. Im Ruhezustand sendet das Mobilteil nicht, es ist strahlungsfrei. Nur die Basis stellt über geringe Funksignale den Kontakt mit dem Mobilteil sicher. Während des Gesprächs passt sich die Sendeleistung automatisch an die Entfernung zwischen Basis und Mobilteil an. Je kleiner der Abstand zur Basis ist, desto geringer ist die Strahlung.



## Strahlung um bis zu 80 % reduzieren

- 1 Drücken Sie die Steuer-Taste () , um das Menü zu öffnen.
- 2 Wählen Sie **Einstellungen**.
- 3 Bestätigen Sie die Auswahl über die Display-Taste **OK**.
- 4 Wählen Sie **ECO DECT**.
- 5 Drücken Sie die Display-Taste **OK**.
- 6 Wählen Sie **Max. Reichweite**.
- 7 Drücken Sie die Display-Taste **Ändern** ( = aktiviert).



Mit dieser Einstellung wird auch die Reichweite reduziert. Ein Repeater zur Reichenweitenerhöhung kann nicht genutzt werden.

## Strahlung im Ruhezustand ausschalten

- 1 Drücken Sie die Steuer-Taste () , um das Menü zu öffnen.
- 2 Wählen Sie **Einstellungen**.
- 3 Bestätigen Sie die Auswahl über die Display-Taste **OK**.
- 4 Wählen Sie **Strahlungsfrei**.
- 5 Drücken Sie die Display-Taste **Ändern** ( = aktiviert).



Um die Vorteile der Einstellung **Strahlungsfrei** nutzen zu können, müssen alle angemeldeten Mobilteile dieses Leistungsmerkmal unterstützen.

Wenn die Einstellung **Strahlungsfrei** aktiviert ist und an der Basis ein Mobilteil angemeldet wird, das dieses Leistungsmerkmal nicht unterstützt, wird **Strahlungsfrei** automatisch deaktiviert. Sobald dieses Mobilteil wieder abgemeldet wird, wird **Strahlungsfrei** automatisch wieder aktiviert.

Die Funkverbindung wird nur bei eingehenden oder abgehenden Anrufen automatisch aufgebaut. Der Verbindungsaufbau verzögert sich dadurch um ca. 2 Sekunden.

Damit ein Mobilteil bei einem ankommenden Anruf die Funkverbindung zur Basis schnell aufbauen kann, muss es häufiger auf die Basis „horchen“, d. h. die Umgebung scannen. Das erhöht den Stromverbrauch und verringert somit Bereitschafts- und Gesprächszeit des Mobilteils.

Wenn **Strahlungsfrei** aktiviert ist, erfolgt keine Reichweitenanzeige/kein Reichweitenalarm am Mobilteil. Die Erreichbarkeit prüfen Sie, indem Sie versuchen, eine Verbindung aufzubauen.

- 1 Drücken und halten Sie die Abheben-Taste .
- ▶ Das Freizeichen ertönt.

## Schutz vor unerwünschten Anrufen

### Gespräche schützen

- 1 Drücken Sie die Steuer-Taste , um das Menü zu öffnen.
- 2 Wählen Sie **Sicherheit**.
- 3 Bestätigen Sie die Auswahl über die Display-Taste **OK**.
- 4 Wählen Sie **Gespräche schützen**.
- 5 Drücken Sie die Display-Taste **OK**.

### Sperrliste

- 1 Wählen Sie **Sperrliste**.
- 2 Drücken Sie die Display-Taste **Ändern**.

- Gesperrte Nummern:**
- 1 Wählen Sie **Gesperrte Nummern**.
  - 2 Drücken Sie die Display-Taste **OK**.
  - 3 Drücken Sie die Display-Taste **Neu**.
  - 4 Geben Sie die Rufnummer über das Tastenfeld  ein.
  - 5 Drücken Sie die Display-Taste **Sichern**.
- Schutzmodus:**
- 1 Wählen Sie **Schutzmodus**.
  - 2 Drücken Sie die Display-Taste **OK**.
  - 3 Wählen Sie eine der folgenden Optionen: **Kein Schutz, Nicht klingeln, Anrufsperr**
  - 4 Drücken Sie die Display-Taste **Auswahl**  = ausgewählt).

---



### Anonyme Anrufe

- 1 Wählen Sie **Anonyme Anrufe**.
- 2 Drücken Sie die Display-Taste **Ändern**.
- 3 Wählen Sie eine der folgenden Optionen: **Kein Schutz, Nicht klingeln, Anrufsperr**
- 4 Drücken Sie die Display-Taste **Auswahl**  = ausgewählt).

---

### Anonyme Anrufe sperren



Wenn aktiviert, klingelt das Mobilteil bei Anrufen ohne Rufnummernübermittlung nicht.

- 1 Drücken Sie die Steuer-Taste , um das Menü zu öffnen.
- 2 Wählen Sie **Sicherheit**.
- 3 Bestätigen Sie die Auswahl über die Display-Taste **OK**.
- 4 Wählen Sie **Anonym. Rufe aus**.
- 5 Drücken Sie die Display-Taste **Ändern**  = aktiviert).

# Einstellungen am Mobilteil

## Datum und Uhrzeit einstellen

Datum und Uhrzeit müssen eingestellt werden, damit eingehenden Anrufen Datum und Uhrzeit korrekt zugeordnet werden können. Datum und Uhrzeit werden zwischen Basis und Mobilteil synchronisiert.



- 1 Drücken Sie die Steuer-Taste , um das Menü zu öffnen.
  - 2 Wählen Sie **Einstellungen**.
  - 3 Bestätigen Sie die Auswahl über die Display-Taste **OK**.
  - 4 Wählen Sie **Datum & Uhrzeit**.
  - 5 Drücken Sie die Display-Taste **OK**.
  - 6 Geben Sie das Datum über das Tastenfeld  ein.
  - 7 Geben Sie die Uhrzeit über das Tastenfeld  ein.
  - 8 Drücken Sie die Display-Taste **Sichern**.
- ▶ Sie haben Datum und Uhrzeit eingestellt.







Die automatische Umstellung von Sommer- auf Winterzeit wird aus dem Datum inklusive Jahr und Zeit berechnet.

Die Zeit kann mit der Auswahl der Netzwerkzeit bei der CLIP-Übertragung (ohne Jahresinformation) aktualisiert werden.



## Display-Sprache

- 1 Drücken Sie die Steuer-Taste , um das Menü zu öffnen.
  - 2 Wählen Sie **Einstellungen**.
  - 3 Bestätigen Sie die Auswahl über die Display-Taste **OK**.
  - 4 Wählen Sie **Sprache**.
  - 5 Drücken Sie die Display-Taste **OK**.
  - 6 Wählen Sie die gewünschte Sprache.
  - 7 Drücken Sie die Display-Taste **Auswahl** ( = ausgewählt).
- ▶ Sie haben die Display-Sprache geändert.

Wenn eine unverständliche Sprache eingestellt ist:

- 1 Drücken Sie die Steuer-Taste , um das Menü zu öffnen.
- 2 Drücken Sie zuerst die Taste .
- 3 Drücken Sie 2 Mal die Taste .
- 4 Wählen Sie die gewünschte Sprache.
- 5 Drücken Sie die Display-Taste **Auswahl** ( = ausgewählt).

## Land

- 1 Drücken Sie die Steuer-Taste , um das Menü zu öffnen.
  - 2 Wählen Sie **Einstellungen**.
  - 3 Bestätigen Sie die Auswahl über die Display-Taste **OK**.
  - 4 Wählen Sie **Land**.
  - 5 Drücken Sie die Display-Taste **OK**.
  - 6 Wählen Sie das gewünschte Land.
  - 7 Drücken Sie die Display-Taste **Auswahl** ( = ausgewählt).
- ▶ Sie haben die Ländereinstellung geändert.

## Boost-Taste

Während eines Gesprächs können Sie die Lautstärke für den Hörer oder Lautsprecher auf eine deutlich höhere Lautstärke einstellen (Boost).

 Die größte Lautstärke-Veränderung mit der Boost-Taste erfolgt, wenn als Basis-Lautstärke die höchste Stufe eingestellt ist.

Boost ein-/ausschalten:

- 1 Drücken Sie die Boost-Taste rechts am Mobilteil.
- ▶ Ein Symbol im Display zeigt den Status an:

Eingeschaltet:



Ausgeschaltet:



Die Boost-Einstellung gilt nur für die Dauer des Gesprächs.



Diese Einstellung kann bei Personen mit normalem Hörvermögen zu Gesundheitsschäden führen und ist für Personen mit Hörbeeinträchtigung oder Hörbehinderung vorgesehen. Störgeräusche der Telefonleitung können verstärkt werden.

## Töne und Signale

### Hörerlautstärke

Sie können die Lautstärke des Hörers in Stufen einstellen.

#### Während eines Gesprächs

- 1 Drücken Sie die Display-Taste **Optionen**.
  - 2 Wählen Sie **Lautstärke**.
  - 3 Drücken Sie die Display-Taste **OK**.
  - 4 Passen Sie die Lautstärke wie gewünscht an.
  - 5 Drücken Sie die Display-Taste **Sichern**.
- ▶ Die Einstellung wird gespeichert.



Ohne **Sichern** wird die Einstellung nach ca. 3 Sekunden automatisch gespeichert.

#### Im Ruhezustand

- 1 Drücken Sie die Steuer-Taste , um das Menü zu öffnen.
  - 2 Wählen Sie **Töne und Signale**.
  - 3 Bestätigen Sie die Auswahl über die Display-Taste **OK**.
  - 4 Wählen Sie **Gesprächslautst..**
  - 5 Drücken Sie die Display-Taste **OK**.
  - 6 Wählen Sie die gewünschte Lautstärke.
  - 7 Drücken Sie die Display-Taste **Sichern**.
- ▶ Sie haben die Lautstärke eingestellt.

### Freisprechlautstärke

Sie können die Lautstärke des Lautsprechers in Stufen einstellen.

- 1 Drücken Sie die Steuer-Taste , um das Menü zu öffnen.
  - 2 Wählen Sie **Töne und Signale**.
  - 3 Bestätigen Sie die Auswahl über die Display-Taste **OK**.
  - 4 Wählen Sie **Freisprech Lautstärke**.
  - 5 Drücken Sie die Display-Taste **OK**.
  - 6 Wählen Sie die gewünschte Lautstärke.
  - 7 Drücken Sie die Display-Taste **Sichern**.
- ▶ Sie haben die Lautstärke eingestellt.

### Hörer- und Freisprechprofil

Profil für Hörer und Freisprechen auswählen, um das Telefon optimal an die Umgebungssituation anzupassen. Prüfen Sie selbst, welches Profil Ihnen und Ihrem Gesprächspartner am angenehmsten ist.

- 1 Drücken Sie die Steuer-Taste , um das Menü zu öffnen.
- 2 Wählen Sie **Töne und Signale**.
- 3 Bestätigen Sie die Auswahl über die Display-Taste **OK**.
- 4 Wählen Sie **Akustikprofile**.
- 5 Drücken Sie die Display-Taste **OK**.
- 6 Wählen Sie das gewünschte Profil:

- Hörerprofile:**
- 1 Drücken Sie die Display-Taste **OK**.
  - 2 Wählen Sie **Hoch** oder **Tief** (Lieferzustand).
  - 3 Drücken Sie die Display-Taste **Auswahl**  
 = ausgewählt).

- Freisprechprofile:**
- 1 Drücken Sie die Display-Taste **OK**.
  - 2 Wählen Sie **Profil 1** (Lieferzustand) oder **Profil 2**.
  - 3 Drücken Sie die Display-Taste **Auswahl**  
 = ausgewählt).

---

## Klingeltöne

### Klingelton-Lautstärke



Sie können die Klingelton-Lautstärke in 5 Stufen oder als Crescendo (zunehmende Lautstärke) einstellen.

- 1 Drücken Sie die Steuer-Taste , um das Menü zu öffnen.
  - 2 Wählen Sie **Töne und Signale**.
  - 3 Bestätigen Sie die Auswahl über die Display-Taste **OK**.
  - 4 Wählen Sie **Klingeltöne (Mobilt.)**.
  - 5 Drücken Sie die Display-Taste **OK**.
  - 6 Wählen Sie **Lautstärke**.
  - 7 Drücken Sie die Display-Taste **OK**.
  - 8 Wählen Sie **Intern** oder **Extern**.
  - 9 Drücken Sie die Display-Taste **OK**.
  - 10 Passen Sie die Lautstärke wie gewünscht an.
  - 11 Drücken Sie die Display-Taste **Sichern**.
- Sie haben die Lautstärke eingestellt.

---

## Klingelmelodie

Sie können unterschiedliche Klingeltöne für interne und externe Anrufe einstellen.

- 1 Drücken Sie die Steuer-Taste , um das Menü zu öffnen.
  - 2 Wählen Sie **Töne und Signale**.
  - 3 Bestätigen Sie die Auswahl über die Display-Taste **OK**.
  - 4 Wählen Sie **Klingeltöne (Mobilt.)**.
  - 5 Drücken Sie die Display-Taste **OK**.
  - 6 Wählen Sie **Melodien**.
  - 7 Drücken Sie die Display-Taste **OK**.
  - 8 Wählen Sie **Intern oder Extern**.
  - 9 Drücken Sie die Display-Taste **OK**.
  - 10 Wählen Sie die gewünschte Melodie.
  - 11 Drücken Sie die Display-Taste **Auswahl** ( = ausgewählt).
- Sie haben die Klingelmelodie angepasst.

---

## Basis-Klingelmelodie (nur Gigaset EASY 500A)

- 1 Drücken Sie die Steuer-Taste , um das Menü zu öffnen.
  - 2 Wählen Sie **Töne und Signale**.
  - 3 Bestätigen Sie die Auswahl über die Display-Taste **OK**.
  - 4 Wählen Sie **Klingeltöne (Basis)**.
  - 5 Drücken Sie die Display-Taste **OK**.
  - 6 Wählen Sie **Melodien**.
  - 7 Drücken Sie die Display-Taste **OK**.
  - 8 Wählen Sie die gewünschte Melodie.
  - 9 Drücken Sie die Display-Taste **Sichern**.
- Sie haben die Klingelmelodie angepasst.

---

## Hinweistöne

Das Mobilteil weist akustisch auf verschiedene Tätigkeiten und Zustände hin. Diese Hinweistöne können Sie unabhängig voneinander ein-/ausschalten.

- 1 Drücken Sie die Steuer-Taste , um das Menü zu öffnen.
- 2 Wählen Sie **Töne und Signale**.
- 3 Bestätigen Sie die Auswahl über die Display-Taste **OK**.

- 4 Wählen Sie **Hinweistöne**.
- 5 Drücken Sie die Display-Taste **OK**.
- 6 Wählen Sie den gewünschten **Hinweiston**.
- 7 Drücken Sie die Display-Taste **Ändern** ( = aktiviert).

**Tastentöne:** Das Mobilteil erzeugt einen Ton bei Tastendruck.

**Bestätigung:** Das Mobilteil erzeugt einen Bestätigungs-/ Fehlerton nach Eingaben oder einen Hinweiston beim Eintreffen einer neuen Nachricht.

**Batterie:** Das Mobilteil erzeugt einen Warnton bei verbleibender Gesprächszeit unter 10 Minuten (alle 60 Sekunden).

**Außer Reichweite:** Das Mobilteil erzeugt einen Warnton, wenn sich das Mobilteil aus der Reichweite der Basis bewegt.

---

## Wartemelodie

- 1 Drücken Sie die Steuer-Taste , um das Menü zu öffnen.
- 2 Wählen Sie **Töne und Signale**.
- 3 Bestätigen Sie die Auswahl über die Display-Taste **OK**.
- 4 Wählen Sie **Wartemelodie**.
- 5 Drücken Sie die Display-Taste **Ändern** ( = aktiviert).

---

## Display

---

### Screensaver

Für die Anzeige im Ruhezustand stehen als Screensaver verschiedene Optionen zur Auswahl.

- 1 Drücken Sie die Steuer-Taste , um das Menü zu öffnen.
- 2 Wählen Sie **Einstellungen**.
- 3 Bestätigen Sie die Auswahl über die Display-Taste **OK**.
- 4 Wählen Sie **Display**.
- 5 Drücken Sie die Display-Taste **OK**.
- 6 Wählen Sie **Screensaver**.
- 7 Drücken Sie die Display-Taste **OK**.
- 8 Wählen Sie **Aktivierung**.
- 9 Drücken Sie die Display-Taste **Ändern** ( = aktiviert).

10 Wählen Sie **Auswahl**.

11 Drücken Sie die Display-Taste **OK**.

12 Wählen Sie den gewünschten Screensaver.

13 Drücken Sie die Display-Taste **Auswahl** ( = ausgewählt).

▶ Sie haben einen Screensaver eingestellt.

Der Screensaver aktiviert sich automatisch, nachdem das Display in den Ruhezustand gewechselt ist.

### Screensaver beenden

1 Drücken Sie die rechte Display-Taste.

▶ Das Display geht in den Ruhezustand.

## Großschrift

Sie können sich die Schrift und Symbole in Anruflisten und im Telefonbuch vergrößert darstellen lassen, um die Lesbarkeit zu verbessern. Es wird nur noch ein Eintrag im Display angezeigt und Namen werden ggf. abgekürzt. Beim Wahlvorgang wird die Rufnummer mit großen Ziffern angezeigt.

1 Drücken Sie die Steuer-Taste , um das Menü zu öffnen.

2 Wählen Sie **Einstellungen**.

3 Bestätigen Sie die Auswahl über die Display-Taste **OK**.

4 Wählen Sie **Display**.

5 Drücken Sie die Display-Taste **OK**.

6 Wählen Sie **Großschrift**.

7 Drücken Sie die Display-Taste **Ändern** ( = aktiviert).

▶ Sie haben die Schrift vergrößert.

## Farbschema

Das Display kann in 2 Farbkombinationen angezeigt werden.

1 Drücken Sie die Steuer-Taste , um das Menü zu öffnen.

2 Wählen Sie **Einstellungen**.

3 Bestätigen Sie die Auswahl über die Display-Taste **OK**.

4 Wählen Sie **Display**.

5 Drücken Sie die Display-Taste **OK**.

6 Wählen Sie **Farbschema**.

7 Drücken Sie die Display-Taste **OK**.

- 8 Wählen Sie das gewünschte Farbschema.
- 9 Drücken Sie die Display-Taste **Auswahl** (☑ = ausgewählt).
  - ▶ Sie haben das Farbschema angepasst.

---

## Display-Beleuchtung

Die Display-Beleuchtung wird ausgeschaltet, wenn das Mobilteil eine Zeit lang nicht bedient wurde. Diese Funktion können Sie für die Situationen **In Ladeschale** und **Im Gespräch** unabhängig voneinander einstellen.

- 1 Drücken Sie die Steuer-Taste (☒), um das Menü zu öffnen.
- 2 Wählen Sie **Einstellungen**.
- 3 Bestätigen Sie die Auswahl über die Display-Taste **OK**.
- 4 Wählen Sie **Display**.
- 5 Drücken Sie die Display-Taste **OK**.
- 6 Wählen Sie **Beleuchtung**.
- 7 Drücken Sie die Display-Taste **OK**.
- 8 Wählen Sie, in welchem Betriebszustand die Beleuchtung ausgeschaltet werden soll:  
**In Ladeschale, Im Gespräch**
- 9 Drücken Sie die Display-Taste **Ändern** (☑ = aktiviert).
  - ▶ Sie haben die Einstellung für die Display-Beleuchtung geändert.



Bei eingeschalteter Display-Beleuchtung kann sich die Bereitschaftszeit des Mobilteils beträchtlich verringern.

---

## Telefonie

---

### Automatische Rufannahme

Bei der automatischen Rufannahme nimmt das Mobilteil einen ankommenden Anruf an, sobald es aus der Ladeschale genommen wird.

- 1 Drücken Sie die Steuer-Taste (☒), um das Menü zu öffnen.
- 2 Wählen Sie **Einstellungen**.
- 3 Bestätigen Sie die Auswahl über die Display-Taste **OK**.
- 4 Wählen Sie **Telefonie**.
- 5 Drücken Sie die Display-Taste **OK**.

- 6 Wählen Sie **Auto-Rufannahme**.
- 7 Drücken Sie die Display-Taste **Ändern** (☑ = aktiviert).
  - ▶ Sie haben die automatische Rufannahme aktiviert.

Unabhängig von der Einstellung **Auto-Rufannahme** wird die Verbindung beendet, sobald Sie das Mobilteil in die Ladeschale stellen.



## Vorwahlziffer

- 1 Drücken Sie die Steuer-Taste , um das Menü zu öffnen.
- 2 Wählen Sie **Einstellungen**.
- 3 Bestätigen Sie die Auswahl über die Display-Taste **OK**.
- 4 Wählen Sie **Telefonie**.
- 5 Drücken Sie die Display-Taste **OK**.
- 6 Wählen Sie **Vorwahlziffer**.
- 7 Drücken Sie die Display-Taste **OK**.
- 8 Wählen Sie **Belegen der extern. Leitung mit**.
- 9 Geben Sie eine Vorwahl über das Tastenfeld  ein.
- 10 Wählen Sie, für welchen Fall die Vorwahlziffer genutzt werden soll.  
Für: **Aus, Anruflisten, Sofort**
- 11 Drücken Sie die Display-Taste **Sichern**.
  - ▶ Sie haben eine Vorwahlziffer eingetragen.

## Wahlverfahren

- 1 Drücken Sie die Steuer-Taste , um das Menü zu öffnen.
- 2 Wählen Sie **Einstellungen**.
- 3 Bestätigen Sie die Auswahl über die Display-Taste **OK**.
- 4 Wählen Sie **Telefonie**.
- 5 Drücken Sie die Display-Taste **OK**.
- 6 Wählen Sie **Wahlverfahren**.
- 7 Drücken Sie die Display-Taste **OK**.
- 8 Wählen Sie **MFV** oder **IWV**.
- 9 Drücken Sie die Display-Taste **Auswahl** (⊙ = ausgewählt).
  - ▶ Sie haben das Wahlverfahren geändert.

### Flash-Zeiten

- 1 Drücken Sie die Steuer-Taste , um das Menü zu öffnen.
  - 2 Wählen Sie **Einstellungen**.
  - 3 Bestätigen Sie die Auswahl über die Display-Taste **OK**.
  - 4 Wählen Sie **Telefonie**.
  - 5 Drücken Sie die Display-Taste **OK**.
  - 6 Wählen Sie **Flash-Zeiten**.
  - 7 Drücken Sie die Display-Taste **OK**.
  - 8 Wählen sie die gewünschte Flash-Zeit.
  - 9 Drücken Sie die Display-Taste **Auswahl** ( = ausgewählt).
- ▶ Sie haben die gewünschte Flash-Zeit gewählt.
- 

## System

---

### Mobilteil zurücksetzen

Sie können individuelle Einstellungen und Änderungen zurücksetzen.

- 1 Drücken Sie die Steuer-Taste , um das Menü zu öffnen.
  - 2 Wählen Sie **Einstellungen**.
  - 3 Bestätigen Sie die Auswahl über die Display-Taste **OK**.
  - 4 Wählen Sie **System**.
  - 5 Drücken Sie die Display-Taste **OK**.
  - 6 Wählen Sie **Mobilteil-Reset**.
  - 7 Drücken Sie die Display-Taste **OK**.
  - 8 Bestätigen Sie die Abfrage mit **Ja**.
- ▶ Die Einstellungen des Mobilteils werden zurückgesetzt.



Folgende Einstellungen sind vom Zurücksetzen **nicht** betroffen:

- die Anmeldung des Mobilteils an der Basis
- Datum und Uhrzeit
- Einträge des Telefonbuchs und der Anruflisten

---

## Verschlüsselung



- 1 Drücken Sie die Steuer-Taste , um das Menü zu öffnen.
  - 2 Wählen Sie **Einstellungen**.
  - 3 Bestätigen Sie die Auswahl über die Display-Taste **OK**.
  - 4 Wählen Sie **System**.
  - 5 Drücken Sie die Display-Taste **OK**.
  - 6 Wählen Sie **Verschlüsselung**.
  - 7 Drücken Sie die Display-Taste **Ändern** ( = aktiviert).
- ▶ Sie haben die Verschlüsselung aktiviert.

---

## System-PIN ändern

Sie können die Systemeinstellungen des Telefons mit einer PIN sichern. Die System-PIN müssen Sie u. a. beim An- und Abmelden eines Mobilteils oder beim Zurücksetzen in den Lieferzustand eingeben.

4-8-stellige System-PIN des Telefons ändern (Lieferzustand: 0000):

- 1 Drücken Sie die Steuer-Taste , um das Menü zu öffnen.
  - 2 Wählen Sie **Einstellungen**.
  - 3 Bestätigen Sie die Auswahl über die Display-Taste **OK**.
  - 4 Wählen Sie **System**.
  - 5 Drücken Sie die Display-Taste **OK**.
  - 6 Wählen Sie **System-PIN**.
  - 7 Drücken Sie die Display-Taste **OK**.
  - 8 Geben Sie die neue PIN über das Tastenfeld  ein.
  - 9 Drücken Sie die Display-Taste **Sichern**.
- ▶ Sie haben die System-PIN geändert.

## Basis zurücksetzen

Diese Funktion versetzt die Basis zurück in den Ruhezustand.

- 1 Drücken Sie die Steuer-Taste , um das Menü zu öffnen.
- 2 Wählen Sie **Einstellungen**.
- 3 Bestätigen Sie die Auswahl über die Display-Taste **OK**.
- 4 Wählen Sie **System**.
- 5 Drücken Sie die Display-Taste **OK**.
- 6 Wählen Sie **Basis-Reset**.
- 7 Drücken Sie die Display-Taste **OK**.
- 8 Bestätigen Sie die Abfrage mit **Ja**.
- 9 Die Einstellungen der Basis werden zurückgesetzt.

## Basis auf Werkseinstellungen zurücksetzen

Wenn Sie diese Funktion anstoßen, werden alle Einstellungen Ihrer Basis auf den Lieferzustand zurückgesetzt (z. B. PIN wieder 0000). Alle angemeldeten Mobilteile werden abgemeldet.

- 1 Trennen Sie die Basis vom Stromnetz.
  - 2 Drücken und halten Sie die Anmelde-/Paging-Taste an der Basis.
  - 3 Schließen Sie die Basis an das Stromnetz an.
  - 4 Lassen Sie die Anmelde-/Paging-Taste los.
- Die Basis startet das Zurücksetzen.



Das Zurücksetzen der Basis dauert ca. 30 Sekunden. In dieser Zeit darf die Basis nicht vom Strom getrennt werden!

# Bedienungshilfen







## Direktwahltasten

Auf den drei Direktwahltasten **A**, **B** und **C** können Sie wichtige Telefonnummern speichern. Sie wählen diese gespeicherte Nummer durch Drücken der entsprechenden Direktwahltaste.

## Direktwahltasten eine Rufnummer zuordnen



Der jeweiligen Direktwahltaste ist noch keine Funktion zugeordnet.



- 1 Drücken Sie die Direktwahltaste (**A**, **B** und **C**), der Sie eine Funktion zuordnen möchten.
  - 2 Geben Sie die Rufnummer über das Tastenfeld  ein.
  - 3 Drücken Sie die Steuer-Taste .
  - 4 Geben Sie den Vornamen über das Tastenfeld  ein.
  - 5 Drücken Sie die Steuer-Taste .
  - 6 Geben Sie den Nachnamen über das Tastenfeld  ein.
  - 7 Drücken Sie die Display-Taste **Sichern**.
- oder aus dem Telefonbuch wählen:
- 1 Drücken Sie die Direktwahltaste (**A**, **B** und **C**), der Sie eine Funktion zuordnen möchten.
  - 2 Drücken Sie die Display-Taste .
  - 3 Wählen Sie den gewünschten Eintrag.
  - 4 Drücken Sie die Display-Taste **OK**.
    - ▶ Rufnummer, Vorname und Nachname werden aus dem Telefonbuch übernommen und können ggf. angepasst werden.
  - 5 Drücken Sie die Display-Taste **Sichern**.
    - ▶ Sie haben einer Direktwahltaste eine Rufnummer zugeordnet.

---

### Belegung der Direktwahltasten ändern/löschen





- 1 Drücken Sie die Steuer-Taste , um das Menü zu öffnen.
- 2 Wählen Sie **Bedienungshilfen**.
- 3 Bestätigen Sie die Auswahl über die Display-Taste **OK**.
- 4 Wählen Sie **Direktwahltasten**.
- 5 Bestätigen Sie die Auswahl über die Display-Taste **OK**.
  - ▶ Die aktuelle Tastenbelegung wird angezeigt, z. B.:

#### SOS

- A: - - -** = die Taste  ist noch nicht belegt
- B: Nachname,** = die Taste  ist mit der Rufnummer des angezeigten Teilnehmers belegt
- Rudi**
- C: 12345678** = die Taste  ist mit der angezeigten Rufnummer belegt, der Name ist nicht bekannt

---

### Eintrag ändern

- 1 Wählen Sie die gewünschte Direktwahltaste.
- 2 Drücken Sie die Display-Taste **OK**.
- 3 Drücken Sie die Display-Taste **Optionen**.
- 4 Wählen Sie **Eintrag ändern**.
- 5 Drücken Sie die Display-Taste **OK**.
- 6 Geben Sie die Rufnummer über das Tastenfeld  ein.
- 7 Drücken Sie die Steuer-Taste .
- 8 Geben Sie den Vornamen über das Tastenfeld  ein.
- 9 Drücken Sie die Steuer-Taste .
- 10 Geben Sie den Nachnamen über das Tastenfeld  ein.
- 11 Drücken Sie die Display-Taste **Sichern**.
  - ▶ Sie haben den Eintrag geändert.

---

### Eintrag löschen

- 1 Wählen Sie die gewünschte Direktwahltaste.
- 2 Drücken Sie die Display-Taste **OK**.
- 3 Drücken Sie die Display-Taste **Optionen**.
- 4 Wählen Sie **Eintrag Löschen**.
- 5 Drücken Sie die Display-Taste **OK**.
  - ▶ Sie haben den Eintrag gelöscht.

---

## Ansagen

Menschen mit eingeschränktem Sehvermögen können sich Tasten, Rufnummern und Kontakte ansagen lassen.

---

### Tastenansage

- 1 Drücken Sie die Steuer-Taste , um das Menü zu öffnen.
  - 2 Wählen Sie **Bedienungshilfen**.
  - 3 Bestätigen Sie die Auswahl über die Display-Taste **OK**.
  - 4 Wählen Sie **Akustik**.
  - 5 Drücken Sie die Display-Taste **OK**.
  - 6 Wählen Sie **Tastenansage**.
  - 7 Drücken Sie die Display-Taste **Ändern** ( = aktiviert).
  - ▶ Sie haben die Tastenansage aktiviert.
- 

### Ansagesprache

- 1 Drücken Sie die Steuer-Taste , um das Menü zu öffnen.
  - 2 Wählen Sie **Bedienungshilfen**.
  - 3 Bestätigen Sie die Auswahl über die Display-Taste **OK**.
  - 4 Wählen Sie **Akustik**.
  - 5 Drücken Sie die Display-Taste **OK**.
  - 6 Wählen Sie **Ansagesprache**.
  - 7 Drücken Sie die Display-Taste **OK**.
  - 8 Wählen Sie die gewünschte Sprache.
  - 9 Drücken Sie die Display-Taste **Auswahl** ( = ausgewählt).
  - ▶ Sie haben die Ansagesprache eingestellt.
- 

### Nummer ansagen

Ist die Funktion aktiviert, werden bei der Rufnummerneingabe die eingegebenen Ziffern angesagt.

- 1 Drücken Sie die Steuer-Taste , um das Menü zu öffnen.
- 2 Wählen Sie **Bedienungshilfen**.
- 3 Bestätigen Sie die Auswahl über die Display-Taste **OK**.
- 4 Wählen Sie **Akustik**.
- 5 Drücken Sie die Display-Taste **OK**.

- 6 Wählen Sie **Nummer Ansagen**.
- 7 Drücken Sie die Display-Taste **Ändern** (☑ = aktiviert).
  - ▶ Sie haben die Nummernansage aktiviert.

---

### Kontakte vorlesen

Ist die Funktion aktiviert, wird bei der Auswahl eines Telefonbucheintrags im Mobiltelefonbuch die Ansage vorgelesen, die für den Kontakt gespeichert ist und die Ansage wird bei eingehendem Anruf abgespielt.



Für den Kontakt ist eine Ansage im Mobiltelefonbuch hinterlegt.

- 1 Drücken Sie die Steuer-Taste , um das Menü zu öffnen.
- 2 Wählen Sie **Bedienungshilfen**.
- 3 Bestätigen Sie die Auswahl über die Display-Taste **OK**.
- 4 Wählen Sie **Akustik**.
- 5 Drücken Sie die Display-Taste **OK**.
- 6 Wählen Sie **Kontakte vorlesen**.
- 7 Drücken Sie die Display-Taste **Ändern** (☑ = aktiviert).
  - ▶ Sie haben die Kontaktansage aktiviert.

---

### Ansagen für Kontakte aufnehmen

Sie können für ca. 50 Einträge eine eigene Ansage aufnehmen, die wiedergegeben wird, sobald die Nummer anruft.

- 1 Drücken Sie die Steuer-Taste , um das Menü zu öffnen.
- 2 Wählen Sie **Mobiltelefonbuch**.
- 3 Drücken Sie die Display-Taste **Optionen**.
- 4 Wählen Sie **Ansage**.
- 5 Drücken Sie die Display-Taste **OK**.
- 6 Wählen Sie **Ansage aufnehmen**.
- 7 Drücken Sie die Display-Taste **OK**.
- 8 Nach einem Countdown können Sie Ihre Ansage aufnehmen.
- 9 Drücken Sie die Display-Taste **Sichern**.
  - ▶ Sie haben eine Ansage aufgenommen.



Eine Ansage kann nicht länger als 3 Sekunden dauern. Wird diese Zeit überschritten, bricht die Aufnahme ab und die Ansage wird gespeichert.

## Helligkeit

- 1 Drücken Sie die Steuer-Taste , um das Menü zu öffnen.
- 2 Wählen Sie **Bedienungshilfen**.
- 3 Bestätigen Sie die Auswahl über die Display-Taste **OK**.
- 4 Wählen Sie **Helligkeit**.
- 5 Drücken Sie die Display-Taste **OK**.
- 6 Wählen Sie **Mobilteil** und/oder **Basis**.
- 7 Drücken Sie die Display-Taste **OK**.

### Helligkeit einstellen

- 1 Wählen Sie **Helligkeit**.
- 2 Drücken Sie die Display-Taste **OK**.
- 3 Stellen Sie die Helligkeit mit der Steuer-Taste  ein.
- 4 Drücken Sie die Display-Taste **Sichern**.
- ▶ Sie haben die Helligkeit eingestellt.

### Zeitsteuerung einstellen

- 1 Wählen Sie **Zeitsteuerung**.
- 2 Drücken Sie die Display-Taste **OK**.

- Zeitsteuerung aktivieren:
- 1 Wählen Sie **Aktivierung**.
  - 2 Drücken Sie die Display-Taste **Ändern** ( = aktiviert).
  - ▶ Sie haben die Zeitsteuerung aktiviert.

- Helligkeit einstellen:
- 1 Wählen Sie **Helligkeit**.
  - 2 Drücken Sie die Display-Taste **OK**.
  - 3 Stellen Sie die Helligkeit mit der Steuer-Taste  ein.
  - 4 Drücken Sie die Display-Taste **Sichern**.
  - 5 Sie haben die Helligkeit eingestellt.

- Beginn festlegen:**
- 1 Wählen Sie **Beginn**.
  - 2 Drücken Sie die Display-Taste **OK**.
  - 3 Geben Sie die Startzeit über das Tastenfeld  ein.
  - 4 Drücken Sie die Display-Taste **Sichern**.
    - ▶ Sie haben die Startzeit festgelegt.
- Ende festlegen:**
- 1 Wählen Sie **Ende**.
  - 2 Drücken Sie die Display-Taste **OK**.
  - 3 Geben Sie die Endzeit über das Tastenfeld  ein.
  - 4 Drücken Sie die Display-Taste **Sichern**.
    - ▶ Sie haben die Endzeit festgelegt.
- Automatische Deaktivierung einstellen:**
- 1 Wählen Sie **Autom. Deaktivierung**.
  - 2 Drücken Sie die Display-Taste **Ändern** ( = aktiviert).
    - ▶ Sie haben die automatische Deaktivierung der Zeitsteuerung eingestellt.

---

## LED-Rufsignal

Ist die Funktion aktiviert, blinkt bei einem eingehenden Anruf das Signallicht oben am Mobilteil rot.

- 1 Drücken Sie die Steuer-Taste , um das Menü zu öffnen.
- 2 Wählen Sie **Bedienungshilfen**.
- 3 Bestätigen Sie die Auswahl über die Display-Taste **OK**.
- 4 Wählen Sie **LED-Rufsignal**.
- 5 Drücken Sie die Display-Taste **Ändern** ( = aktiviert).
  - ▶ Sie haben das LED-Rufsignal aktiviert.

## Seriöser Anrufer

Ist diese Funktion aktiviert, werden alle Anrufe von Kontakten, die im Telefonbuch eingetragen sind, optisch auffällig durch einen weithin sichtbaren grünen Displayhintergrund signalisiert. Andere Anrufe werden abhängig vom gewählten Farbschema mit schwarzem oder weißem Hintergrund angezeigt.

- 1 Drücken Sie die Steuer-Taste , um das Menü zu öffnen.
  - 2 Wählen Sie **Sicherheit**.
  - 3 Bestätigen Sie die Auswahl über die Display-Taste **OK**.
  - 4 Wählen Sie **Seriöser Anrufer**.
  - 5 Drücken Sie die Display-Taste **Ändern** ( = aktiviert).
- ▶ Sie haben die Funktion aktiviert.

## Einfaches Menü

Entscheiden Sie selbst, welche Funktionen im Menü angezeigt werden. Sie können die folgenden Untermenüs ein- oder ausblenden:

- Mobilteiltelefonbuch
- Anruflisten
- Anrufbeantworter
- Töne und Signale
- Bedienungshilfen
- Sicherheit
- Einst. für Notrufe
- Einstellungen
- Netzdienste

## Einfaches Menü aktivieren

- 1 Drücken Sie die Steuer-Taste , um das Menü zu öffnen.
  - 2 Wählen Sie **Bedienungshilfen**.
  - 3 Bestätigen Sie die Auswahl über die Display-Taste **OK**.
  - 4 Wählen Sie **Einfaches Menü**.
  - 5 Drücken Sie die Display-Taste **OK**.
  - 6 Wählen Sie **Einfaches Menü**.
  - 7 Drücken Sie die Display-Taste **Ändern** ( = aktiviert).
- ▶ Sie haben das einfache Menü aktiviert.

### Menü-Ansicht konfigurieren

- 1 Drücken Sie die Steuer-Taste , um das Menü zu öffnen.
  - 2 Wählen Sie **Bedienungshilfen**.
  - 3 Bestätigen Sie die Auswahl über die Display-Taste **OK**.
  - 4 Wählen Sie **Einfaches Menü**.
  - 5 Drücken Sie die Display-Taste **OK**.
  - 6 Wählen Sie **Menü-Ansicht**.
  - 7 Drücken Sie die Display-Taste **OK**.
  - 8 Wählen Sie mit der Steuer-Taste die gewünschte Option.
  - 9 Drücken Sie die Display-Taste **Ändern** ( = aktiviert).
- ▶ Sie haben die Menü-Ansicht konfiguriert.



Wenn Sie **Bedienungshilfen** ausblenden, wird im Menü stattdessen **Einfaches Menü** angezeigt. Sie können damit Ihre Einstellung für das Menü jederzeit wieder ändern.

---

### Mobilteil ausschalten erlauben

- 1 Drücken Sie die Steuer-Taste , um das Menü zu öffnen.
- 2 Wählen Sie **Bedienungshilfen**.
- 3 Bestätigen Sie die Auswahl über die Display-Taste **OK**.
- 4 Wählen Sie **Mobilteil aus**.
- 5 Drücken Sie die Display-Taste **Ändern** ( = aktiviert).



---

### Direkte Durchwahl für Notfälle (für EASY 500 und EASY 500HX an einem Router)

Legen Sie bis zu 15 Rufnummern fest, die bei einem Anruf automatisch durchgestellt werden. Sie können mit dem Anrufer über die Freisprecheinrichtung Ihres Mobilteils sprechen, ohne den Anruf annehmen zu müssen.

Für die Durchwahl-Funktion legen Sie eine Durchwahl-PIN fest. Diese benötigt der Anrufer für die direkte Durchwahl. Außerdem muss die Durchwahl-PIN beim Ein- und Ausschalten der Funktion eingegeben werden.

## Durchwahl aktivieren/deaktivieren

- 1 Drücken Sie die Steuer-Taste , um das Menü zu öffnen.
  - 2 Wählen Sie **Sicherheit**.
  - 3 Bestätigen Sie die Auswahl über die Display-Taste **OK**.
  - 4 Wählen Sie **Durchwahl im Notfall**.
  - 5 Drücken Sie die Display-Taste **OK**.
  - 6 Wählen Sie **Einstellungen**.
  - 7 Drücken Sie die Display-Taste **OK**.
  - 8 Geben Sie die Durchwahl-PIN über das Tastenfeld  ein.
  - 9 Wählen Sie **Aktivierung**.
  - 10 Drücken Sie die Display-Taste **Ändern** ( = aktiviert).
- ▶ Sie haben die Durchwahl für Notfälle aktiviert.

## Verzögerung einstellen

- 1 Drücken Sie die Steuer-Taste , um das Menü zu öffnen.
  - 2 Wählen Sie **Sicherheit**.
  - 3 Bestätigen Sie die Auswahl über die Display-Taste **OK**.
  - 4 Wählen Sie **Durchwahl im Notfall**.
  - 5 Drücken Sie die Display-Taste **OK**.
  - 6 Wählen Sie **Einstellungen**.
  - 7 Drücken Sie die Display-Taste **OK**.
  - 8 Geben Sie die Durchwahl-PIN über das Tastenfeld  ein.
  - 9 Wählen Sie **Verzögerung**.
  - 10 Drücken Sie die Display-Taste **OK**.
  - 11 Wählen Sie die gewünschte Verzögerung.
  - 12 Drücken Sie die Display-Taste **Auswahl** ( = ausgewählt).
- ▶ Sie haben die Verzögerung eingestellt.





Wenn der Anrufbeantworter eingeschaltet ist, muss die Verzögerungszeit kürzer sein als die Zeit, die für die **Auto-Rufannahme** des Anrufbeantworters eingestellt ist. Sobald der Anrufbeantworter einen Anruf annimmt, ist eine direkte Durchwahl nicht mehr möglich.

Beispiel: Sinnvoll ist eine Verzögerungszeit von 25 Sekunden bei automatischer Rufannahme des Anrufbeantworters von 30 Sekunden.



---

## Durchwahl-PIN ändern

- 1 Drücken Sie die Steuer-Taste , um das Menü zu öffnen.
  - 2 Wählen Sie **Sicherheit**.
  - 3 Bestätigen Sie die Auswahl über die Display-Taste **OK**.
  - 4 Wählen Sie **Durchwahl im Notfall**.
  - 5 Drücken Sie die Display-Taste **OK**.
  - 6 Wählen Sie **Einstellungen**.
  - 7 Drücken Sie die Display-Taste **OK**.
  - 8 Geben Sie die Durchwahl-PIN über das Tastenfeld  ein.
  - 9 Wählen Sie **PIN**.
  - 10 Drücken Sie die Display-Taste **OK**.
  - 11 Geben Sie die neue Durchwahl-PIN über das Tastenfeld  ein.
  - 12 Drücken Sie die Display-Taste **OK**.
- ▶ Sie haben die Durchwahl-PIN geändert.

---

## Rufnummern eingeben/bearbeiten/löschen

- 1 Drücken Sie die Steuer-Taste , um das Menü zu öffnen.
  - 2 Wählen Sie **Sicherheit**.
  - 3 Bestätigen Sie die Auswahl über die Display-Taste **OK**.
  - 4 Wählen Sie **Durchwahl im Notfall**.
  - 5 Drücken Sie die Display-Taste **OK**.
  - 6 Wählen Sie **Erlaubte Anrufer**.
  - 7 Drücken Sie die Display-Taste **OK**.
  - 8 Wählen Sie eine der folgenden Optionen:
    - 1 Wählen Sie **<Neuer Eintrag>**.
    - 2 Drücken Sie die Display-Taste **OK**.
    - 3 Geben Sie die Rufnummer über das Tastenfeld  ein.
    - 4 Drücken Sie die Display-Taste **Sichern**.

▶ Sie haben einen neuen Eintrag erstellt.
- 
- 1 Wählen Sie den gewünschten Eintrag.
  - 2 Drücken Sie die Display-Taste **Ändern**.
  - 3 Bearbeiten Sie den Eintrag wie gewünscht.
  - 4 Drücken Sie die Display-Taste **Sichern**.

▶ Sie haben den Eintrag geändert.

- Eintrag löschen:
- 1 Wählen Sie den gewünschten Eintrag.
  - 2 Drücken Sie die Display-Taste **Ändern**.
  - 3 Bestätigen Sie die Auswahl über die Display-Taste **Ja**.
- ▶ Sie haben den Eintrag gelöscht.

## Ablauf



**Durchwahl im Notfall ist aktiviert, eine Durchwahl-PIN ist festgelegt. Der Anrufer ist als freigegebener Anrufer eingetragen und kennt die aktuelle Durchwahl-PIN.**

- 1 Der Anrufer wählt Ihre Rufnummer. Er wird in einer Ansage aufgefordert, die Durchwahl-PIN einzugeben.
- 2 Der Anrufer gibt die Durchwahl-PIN ein.

Durchwahl-PIN falsch: ▶ Der Anruf wird sofort abgebrochen.

Durchwahl-PIN richtig: ▶ Der Anruf wird durchgeschaltet. Die Freisprechfunktion des Mobilteils wird aktiviert. Das Display zeigt ein rotes Mikrofon-Symbol.

- ▶ Beide Teilnehmer können jetzt über die Freisprecheinrichtung miteinander sprechen.



Das Gespräch wird nach ca. 3 Minuten automatisch beendet, wenn nicht von einem der Teilnehmer aufgelegt wird. Ggf. muss der Anrufer noch einmal anrufen.

Aus Sicherheitsgründen reagiert das Telefon empfindlich bei der Interpretation der Durchwahl-PIN. Übertragungsschwankungen im Telefonnetz können dazu führen, dass die PIN nicht erkannt wird. Sollte der Anruf abgebrochen werden, versuchen Sie es noch einmal.

---





## Direkte Durchwahl für Notfälle (für EASY 500A)

Legen Sie bis zu 15 Rufnummern fest, die bei einem Anruf automatisch durchgestellt werden. Sie können mit dem Anrufer über die Freisprecheinrichtung Ihres Mobilteils sprechen, ohne den Anruf annehmen zu müssen.

Für die Durchwahl-Funktion müssen Sie die System-PIN auf einen Wert ungleich 0000 festlegen. Diese benötigt der Anrufer für die direkte Durchwahl. Außerdem muss die System-PIN beim Ein- und Ausschalten der Funktion eingegeben werden.

---

### Durchwahl aktivieren/deaktivieren

- 1 Drücken Sie die Steuer-Taste , um das Menü zu öffnen.
  - 2 Wählen Sie **Sicherheit**.
  - 3 Bestätigen Sie die Auswahl über die Display-Taste **OK**.
  - 4 Wählen Sie **Durchwahl im Notfall**.
  - 5 Drücken Sie die Display-Taste **OK**.
  - 6 Wählen Sie **Mobilteil**.
  - 7 Drücken Sie die Display-Taste **OK**.
  - 8 Geben Sie die System-PIN über das Tastenfeld  ein.
  - 9 Drücken Sie die Display-Taste **OK**.
  - 10 Wählen Sie das Mobilteil, das die Durchwahl annehmen soll.
  - 11 Drücken Sie die Display-Taste **Auswahl** ( = ausgewählt).
  - 12 Wählen Sie **Aktivierung**.
  - 13 Drücken Sie die Display-Taste **Ändern** ( = aktiviert).
- ▶ Sie haben die Durchwahl für Notfälle aktiviert.

## Ablauf



**Durchwahl im Notfall** ist aktiviert, eine System-PIN ist festgelegt und ungleich 0000. Der Anrufer ist als freigegebener Anrufer eingetragen und kennt die aktuelle System-PIN.



Das Gespräch wird nach ca. 3 Minuten automatisch beendet, wenn nicht von einem der Teilnehmer aufgelegt wird. Ggf. muss der Anrufer noch einmal anrufen.

Aus Sicherheitsgründen reagiert das Telefon empfindlich bei der Interpretation der System-PIN. Übertragungsschwankungen im Telefonnetz können dazu führen, dass die PIN nicht erkannt wird. Sollte der Anruf abgebrochen werden, versuchen Sie es noch einmal.

### Der Anrufbeantworter ist eingeschaltet:

- 1 Der Anrufer wählt Ihre Rufnummer.
- 2 Der Anrufer drückt die Taste **5**, wenn die Ansage des Anrufbeantworters zu hören ist.
- 3 Der Anrufer gibt die System-PIN ein.

PIN falsch: ▶ Der Anruf wird sofort abgebrochen.

PIN richtig: ▶ Der Anruf wird durchgeschaltet. Die Freisprechfunktion des Mobilteils wird aktiviert. Im Mobilteil des Angerufenen ertönt ein Warnton.  
▶ Beide Teilnehmer können jetzt über die Freisprecheinrichtung miteinander sprechen.

### Der Anrufbeantworter ist ausgeschaltet:

- 1 Der Anrufer wählt Ihre Rufnummer.
- 2 Der Anrufer wartet, bis die Ansage „Option wählen“ den Anrufer auffordert, die Taste **5** zu drücken.
- 3 Der Anrufer wird aufgefordert, die System-Pin einzugeben.
- 4 Der Anrufer gibt die System-PIN ein.

PIN falsch: ▶ Der Anruf wird sofort abgebrochen.

PIN richtig: ▶ Der Anruf wird durchgeschaltet. Die Freisprechfunktion des Mobilteils wird aktiviert. Im Mobilteil des Angerufenen ertönt ein Warnton.  
▶ Beide Teilnehmer können jetzt über die Freisprecheinrichtung miteinander sprechen.

## Anhang

---

### Kundenservice & Hilfe

Sie haben Fragen?

Schnelle Hilfe und Informationen erhalten Sie in dieser Bedienungsanleitung.

Weitere Informationen zu den Themen

- Products (Produkte)
- Documents (Dokumentation)
- Interop (Interoperabilität)
- Firmware
- FAQ
- Support

erhalten Sie unter [gigaset.com/service](http://gigaset.com/service) oder indem Sie den QR-Code scannen, um direkt auf die Online-Support-Seite zuzugreifen:



---

### Herstellerhinweise

#### Zulassung

Dieses Gerät ist für den analogen Telefonanschluss vorgesehen.

Länderspezifische Besonderheiten sind berücksichtigt.

Hiermit erklärt die Gigaset Technologies GmbH, dass folgende Funkanlagentypen der Richtlinie 2014/53/EU entsprechen:

Gigaset EASY 500 / Gigaset EASY 500 A / Gigaset EASY 500 HX

Der vollständige Text der EU-Konformitätserklärung ist unter der folgenden Internetadresse verfügbar: [www.gigaset.com/docs](http://www.gigaset.com/docs).

**Wenn dieses Produkt auch in UK importiert wird:**

Hiermit erklärt die Gigaset Technologies GmbH, dass folgende Funkanlagentypen der Richtlinie Radio Equipment Regulations 2017 entsprechen:

Gigaset EASY 500 / Gigaset EASY 500 A / Gigaset EASY 500 HX

Der vollständige Text der britischen Konformitätserklärung ist unter der folgenden Internetadresse verfügbar: [www.gigaset.com/docs](http://www.gigaset.com/docs).

In einigen Fällen kann diese Erklärung in den Dateien "International Declarations of Conformity" oder "European Declarations of Conformity" enthalten sein.

Bitte lesen Sie daher auch diese Dateien.

---

## Garantie-Urkunde

Sofern nicht anders ausgezeichnet, räumt die Garantiegeberin (im Folgenden „Gigaset Technologies“) dem Verbraucher (Kunden) unbeschadet seiner gesetzlichen Mängelrechte gegenüber dem Verkäufer eine Haltbarkeitsgarantie zu den im Folgenden aufgeführten Bedingungen (Garantiebestimmungen) ein. Die Gewährleistungsrechte des Kunden werden durch diese Garantie nicht eingeschränkt. Die Inanspruchnahme der Gewährleistungsrechte ist unentgeltlich. Diese Garantie stellt eine Verpflichtung der Garantiegeberin zusätzlich zu den gesetzlich bestehenden unentgeltlichen Gewährleistungsrechten bei Ansprüchen wegen Mängeln dar.

### Garantiebestimmungen:

- Neugeräte (Telefone, Smartphones) und deren Komponenten, die aufgrund von Fabrikations- und/oder Materialfehlern innerhalb von 24 Monaten ab Kauf einen Defekt aufweisen, werden von Gigaset Technologies nach eigener Wahl gegen ein dem Stand der Technik entsprechendes Gerät kostenlos ausgetauscht oder repariert. Für Verschleißteile (alle beweglichen Teile, die vom Kunden selbst gewechselt werden können, z. B. Ersatzteile, Akkus, Tastaturen, Gehäuse) gilt diese Haltbarkeitsgarantie für 12 Monate ab Kauf.
- Diese Garantie gilt nicht, soweit der Defekt der Geräte auf unsachgemäßer Behandlung und/oder Nichtbeachtung der Handbücher beruht.

- Diese Garantie erstreckt sich nicht auf vom Vertragshändler oder vom Kunden selbst erbrachte Leistungen (z. B. Installation, Konfiguration, Softwaredownloads). Handbücher und ggf. auf einem separaten Datenträger mitgelieferte Software sind ebenfalls von der Garantie ausgeschlossen.
- Als Garantienachweis gilt der Kaufbeleg, mit Kaufdatum. Garantieansprüche sind innerhalb von zwei Monaten nach Kenntnis des Garantiefalles geltend zu machen.
- Ersetzte Geräte bzw. deren Komponenten, die im Rahmen des Austauschs an Gigaset Technologies zurückgeliefert werden, gehen in das Eigentum von Gigaset Technologies über.
- Diese Garantie gilt für in der Europäischen Union erworbene Neugeräte. Diese werden von Gigaset Technologies nach eigener Wahl gegen ein dem Stand der Technik entsprechendes Gerät kostenlos ausgetauscht oder repariert. Garantiegeberin ist die Gigaset Technologies GmbH, Frankenstraße 2, D-46395 Bocholt.
- Weitergehende oder andere Ansprüche aus dieser Herstellergarantie sind ausgeschlossen. Gigaset Technologies haftet nicht für Betriebsunterbrechung, entgangenen Gewinn und den Verlust von Daten, zusätzlicher vom Kunden aufgespielter Software oder sonstiger Informationen. Die Sicherung derselben obliegt dem Kunden. Der Haftungsausschluss gilt nicht, soweit zwingend gehaftet wird, z. B. nach dem Produkthaftungsgesetz, in Fällen des Vorsatzes, der groben Fahrlässigkeit, wegen der Verletzung des Lebens, des Körpers oder der Gesundheit oder wegen der Verletzung wesentlicher Vertragspflichten. Der Schadensersatzanspruch für die Verletzung wesentlicher Vertragspflichten ist jedoch auf den vertragstypischen, vorhersehbaren Schaden begrenzt, soweit nicht Vorsatz oder grobe Fahrlässigkeit vorliegt oder wegen der Verletzung des Lebens, des Körpers oder der Gesundheit oder nach dem Produkthaftungsgesetz gehaftet wird.
- Durch eine erbrachte Garantieleistung verlängert sich der Garantiezeitraum nicht.
- Soweit kein Garantiefall vorliegt, behält sich Gigaset Technologies vor, dem Kunden den Austausch oder die Reparatur in Rechnung zu stellen. Gigaset Technologies wird den Kunden hierüber vorab informieren.
- Eine Änderung der Beweislastregeln zum Nachteil des Kunden ist mit den vorstehenden Regelungen nicht verbunden.

- Für diese Garantie gilt das Recht der Bundesrepublik Deutschland unter Ausschluss des UN-Kaufrechts (CISG). Diese Rechtswahl führt nicht dazu, dass dem Verbraucher der Schutz entzogen wird, der ihm durch diejenigen Bestimmungen gewährt wird, von denen nach dem Recht des Staates, in dem er seinen gewöhnlichen Aufenthalt hat, nicht durch Vereinbarung abgewichen werden darf (Günstigkeitsprinzip).

Zur Einlösung und Geltendmachung dieser Garantie wenden Sie sich bitte an den Kundenservice der Garantiegeberin. Die Rufnummer entnehmen Sie bitte unserem Service-Portal auf [www.gigaset.com/service](http://www.gigaset.com/service).

### Haftungsausschluss

Das Display Ihres Mobilteils besteht aus Bildpunkten (Pixel). Jedes Pixel besteht aus drei Sub-Pixel (rot, grün, blau).

Es kann vorkommen, dass ein Sub-Pixel ausfällt oder eine Farbabweichung aufweist.

Ein Garantiefall liegt nur vor, wenn die Maximalzahl erlaubter Pixelfehler überschritten wird.

| Beschreibung                              | max. Anzahl erlaubter Pixelfehler |
|---|-----------------------------------|
| Farbig leuchtende Sub-Pixel               | 1                                 |
| Dunkle Sub-Pixel                          | 1                                 |
| Gesamtzahl farbiger und dunkler Sub-Pixel | 1                                 |



Gebrauchsspuren an Display und Gehäuse sind bei der Garantie ausgeschlossen.

---

## Datenschutz

Wir bei Gigaset nehmen den Schutz unserer Kundendaten sehr ernst. Genau aus diesem Grund stellen wir sicher, dass alle unsere Produkte nach dem Prinzip Datenschutz durch Technikgestaltung ("Privacy by Design") entwickelt werden. Alle Daten, die wir sammeln, werden dazu genutzt, unsere Produkte so gut wie möglich zu machen. Dabei stellen wir sicher, dass Ihre Daten geschützt und nur für den Zweck verwendet werden, Ihnen einen Dienst oder ein Produkt zur Verfügung zu stellen. Wir wissen, welchen Weg Ihre Daten im Unternehmen nehmen und stellen sicher, dass dies sicher, geschützt und im Einklang mit den Datenschutzvorgaben geschieht.

Der vollständige Text der Datenschutzrichtlinie ist unter der folgenden Internetadresse verfügbar:

[www.gigaset.com/privacy-policy](http://www.gigaset.com/privacy-policy)

---

## Umwelt

---

### Umweltmanagementsystem

Informieren Sie sich auch im Internet unter [www.gigaset.com](http://www.gigaset.com) über umweltfreundliche Produkte und Verfahren.



Gigaset Technologies GmbH ist nach den internationalen Normen ISO 14001 und ISO 9001 zertifiziert.

**ISO 14001 (Umwelt):** zertifiziert seit 13.05.2024 durch

TÜV SÜD Management Service GmbH.

**ISO 9001 (Qualität):** zertifiziert seit 13.05.2024 durch TÜV SÜD Management Service GmbH.

---

## Entsorgung

Akkus gehören nicht in den Hausmüll. Beachten Sie hierzu die örtlichen Abfallbeseitigungsbestimmungen, die Sie bei Ihrer Kommune/ Gemeinde erfragen können.

In Deutschland: Entsorgen Sie diese in den beim Fachhandel aufgestellten grünen Boxen des „Gemeinsames Rücknahmesystem Batterien“.

**AT-BE-DE**

Alle Elektro- und Elektronikgeräte sind getrennt vom allgemeinen Hausmüll über dafür staatlich vorgesehene Stellen zu entsorgen.



Wenn dieses Symbol eines durchgestrichenen Abfallimers auf einem Produkt angebracht ist, unterliegt dieses Produkt der europäischen Richtlinie 2012/19/EU.

Die sachgemäße Entsorgung und getrennte Sammlung von Altgeräten dienen der Vorbeugung von potenziellen Umwelt- und Gesundheitsschäden. Sie sind eine Voraussetzung für die Wiederverwendung und das Recycling gebrauchter Elektro- und Elektronikgeräte.

Ausführlichere Informationen zur Entsorgung Ihrer Altgeräte erhalten Sie bei Ihrer Kommune oder Ihrem Müllentsorgungsdienst.

**CH****Hinweis zur Entsorgung**

Dieses Produkt darf am Ende seiner Lebensdauer nicht über den normalen Haushaltsabfall entsorgt werden, sondern muss einer Verkaufsstelle oder an einem Sammelpunkt für das Recycling von elektrischen und elektronischen Geräten abgegeben werden gemäß Verordnung über die Rückgabe, Rücknahme und Entsorgung elektrischer und elektronischer Geräte (VREG).

Die Werkstoffe sind gemäß ihrer Kennzeichnung wiederverwertbar. Mit der Wiederverwendung, der stofflichen Verwertung oder anderen Formen der Verwertung von Altgeräten leisten Sie einen wichtigen Beitrag zum Schutze der Umwelt.

**Pflege**

Wischen Sie das Gerät mit einem **feuchten** Tuch oder einem Antistatik-tuch ab. Benutzen Sie keine Lösungsmittel und kein Mikrofasertuch.

Verwenden Sie **nie** ein trockenes Tuch: es besteht die Gefahr der statischen Aufladung.

In seltenen Fällen kann der Kontakt des Geräts mit chemischen Substanzen zu Veränderungen der Oberfläche führen. Aufgrund der Vielzahl am Markt verfügbarer Chemikalien konnten nicht alle Substanzen getestet werden.

Beeinträchtigungen von Hochglanzoberflächen können vorsichtig mit Display-Polituren von Mobiltelefonen beseitigt werden.

## Kontakt mit Flüssigkeit

Falls das Gerät mit Flüssigkeit in Kontakt gekommen ist:

- 1 Sämtliche Kabel vom Gerät abziehen.
- 2 Die Akkus entnehmen und das Akkufach offen lassen.
- 3 Die Flüssigkeit aus dem Gerät abtropfen lassen.
- 4 Alle Teile trocken tupfen.
- 5 Das Gerät anschließend **mindestens 72 Stunden** mit geöffnetem Akkufach und mit der Tastatur nach unten (wenn vorhanden) an einem trockenen, warmen Ort lagern (**nicht**: Mikrowelle, Backofen o. Ä.).
- 6 Das Gerät erst in trockenem Zustand wieder einschalten.

Nach vollständigem Austrocknen ist in den meisten Fällen die Inbetriebnahme wieder möglich.

## Technische Daten

### Akkus (Mobilteil)

Technologie: 2 x AAA NiMH

Spannung: 1,2 V

Kapazität: 750 mAh

### Betriebszeiten/Ladezeiten des Mobilteils

Die Betriebszeit Ihres Gigaset Mobilteils ist von Akkukapazität, Alter der Akkus und Benutzerverhalten abhängig. Alle Zeitangaben sind Maximalangaben.

|  |     |
|--|-----|
| Bereitschaftszeit (Stunden)                          | 300 |
| Gesprächszeit (Stunden)                              | 14  |
| Betriebszeit bei 1,5 Std. Gespräch pro Tag (Stunden) | 95  |
| Ladezeit in Basis (Stunden)                          | 9,5 |

### Leistungsaufnahme des Mobilteils in Ladeschale

Beim Aufladen: ca. 1,50 W

Zum Erhalten des Ladezustands: ca. 0,50 W

### Leistungsaufnahme der Basis

Im Bereitschaftszustand:

- Mobilteil in der Basis ca. 0,90 W

- Mobilteil außerhalb der Basis ca. 0,60 W

Während des Gesprächs: ca. 0,70 W

## Allgemeine technische Daten

|                                   |  |
|-----------------------------------|--|
| DECT-Standard                     | wird unterstützt   |
| GAP-Standard                      | wird unterstützt   |
| Kanalzahl                         | 60 Duplexkanäle  |
| Funkfrequenzbereich               | 1880-1900 MHz  |
| Duplexverfahren                   | Zeitmultiplex, 10 ms Rahmenlänge                             |
| Wiederholfrequenz des Sendepulses | 100 Hz   |
| Länge des Sendepulses             | 370 $\mu$ s  |
| Kanalraster                       | 1728 kHz   |
| Bitrate                           | 1152 kbit/s  |
| Modulation                        | GFSK   |
| Sprachcodierung                   | 32 kbit/s  |
| Sendeleistung                     | 10 mW mittlere Leistung pro Kanal,<br>250 mW Pulsleistung    |
| Reichweite                        | bis zu 50 m in Gebäuden, bis zu 300 m<br>im Freien           |
| Stromversorgung Basis             | 230 V $\sim$ /50 Hz  |
| Umgebungsbedingungen im Betrieb   | +5 °C bis +45 °C; 20 % bis 75 % relative<br>Luftfeuchtigkeit |
| Wahlverfahren                     | MFV (Tonwahl)/IWV (Impulswahl)                               |

## Steckernetzgerät

|  |  |  |
|--|--|--|
| Hersteller                             | Salom Electric (Xiamen) Co. Ltd.<br>Handelsregister: 91350200612003878C<br>31 Building, Huli Industrial District,<br>Xiamen, Fujian 361006, P.R. China   |  |
|  | Salcomp (Shenzen) Co. Ltd.<br>Handelsregister: 91440300618932635P<br>Salcomp Road, Furond Industrial Area,<br>Xinqiao, Shajing, Baoan District, Shenzen 518125<br>China  |  |
|  | LEADER ELECTRONICS<br>Handelsregister: 913211007039359372<br>8F, No.138 Ln. 235 Baoqio Rd.<br>Xindian Dist. New Taipei City 23145, Taiwan  |  |
|  | Dongguan City Gangqi Electronics Co. Ltd.<br>Handelsregister: 914419007929512928<br>Privately Operated Industrial District, ShiYong,<br>523600 Heng Li Town, Dong Guan, Guangdong,<br>People's Republic of China |  |
|  | <b>Mobilteil</b>   | <b>Basis</b>                                       |
| Modellkennung                          | C705 (EU-Variante)<br>C710 (UK-Variante)   | C707/C769 (EU-Variante)<br>C771/C785 (UK-Variante) |
| Eingangsspannung                       | 230 V  | 230 V  |
| Eingangswechselstromfrequenz           | 50 Hz  | 50 Hz  |
| Ausgangsspannung                       | 4 V  | 6,5 V  |
| Ausgangsstrom                          | 0,15 A   | 0,3 A  |
| Ausgangsleistung                       | 0,6 W  | 1,95 W   |
| Durchschnittliche Effizienz im Betrieb | > 46 %   | > 71,5 %   |
| Effizienz bei geringer Last (10%)      | nicht relevant – nur bei Ausgangsleistung > 10 W   | nicht relevant – nur bei Ausgangsleistung > 10 W   |
| Leistungsaufnahme bei Nulllast         | < 0,10 W   | < 0,10 W   |

## Zeichensatztabellen

Der im Mobilteil verwendete Zeichensatz ist abhängig von der eingestellten Sprache.

### Buchstaben/Zeichen eingeben

- ▶ Entsprechende Taste mehrmals drücken.
- ▶ Raute-Taste [#] kurz drücken, um vom Modus „Abc“ zu „123“, von „123“ zu „abc“ und von „abc“ zu „ABC“ zu wechseln.
- ▶ Raute-Taste [#] lange drücken . . . es werden nacheinander die verfügbaren Zeichen der Taste zur Auswahl angeboten

### Standardschrift





Entsprechende Taste mehrmals drücken.

|   | 1x              | 2x | 3x | 4x | 5x | 6x              | 7x | 8x | 9x | 10x |
|---|-----------------|----|----|----|----|-----------------|----|----|----|-----|
| 1 | 1               |    |    |    |    |                 |    |    |    |     |
| 2 | a               | b  | c  | 2  | ä  | á               | à  | â  | ã  | ç   |
| 3 | d               | e  | f  | 3  | ë  | é               | è  | ê  |    |     |
| 4 | g               | h  | i  | 4  | ï  | í               | ì  | î  |    |     |
| 5 | j               | k  | l  | 5  |    |                 |    |    |    |     |
| 6 | m               | n  | o  | 6  | ö  | ñ               | ó  | ò  | ô  | õ   |
| 7 | p               | q  | r  | s  | 7  | ß               |    |    |    |     |
| 8 | t               | u  | v  | 8  | ü  | ú               | ù  | û  |    |     |
| 9 | w               | x  | y  | z  | 9  | ÿ               | ý  | æ  | ø  | å   |
| 0 | ↵ <sup>1)</sup> | .  | ,  | ?  | !  | ← <sup>2)</sup> | 0  |    |    |     |





- 1) Leerzeichen
- 2) Zeilenschaltung

# Symbole





## Symbole der Statusleiste

| Symbol   | Bedeutung  |
|--|--|
|  | Empfangsstärke, abhängig von der Anzahl der Balken 1 – 100 %   |
|  | Ladezustand des Akkus, abhängig von der Balkenlänge 0 – 100 %<br>weiß: über 11%; rot: unter 11 %; blinkt rot: Akku fast leer (noch ca. 5 Min. Gesprächszeit) |
|  | Akku wird geladen (aktueller Ladezustand): 0 % - 100 %   |
|  | Anrufbeantworter ist aktiviert   |
|  | Hilfe-Ruf-Funktion deaktiviert   |

## Symbole der Display-Tasten

| Symbol   | Bedeutung                         |
|--|-----------------------------------|
|  | Wahlwiederholungsliste öffnen     |
|  | Text löschen                      |
|  | Telefonbuch öffnen                |
|  | Nummer ins Telefonbuch übernehmen |

## Symbole im Display beim Signalisieren von . . .

| Symbol   | Bedeutung   |
|--|---|
|  | externer Anruf                                      |
|  | interner Anruf                                      |
|  | Verbindungsaufbau (abgehender Anruf)                |
|  | Verbindung hergestellt                              |
|  | Verbindung beendet / Kein Verbindungsaufbau möglich |

---

## Weitere Display-Symbole

| Symbol   | Bedeutung                   |
|--|-----------------------------|
|  | Entgangene Anrufe           |
|  | Neue Sprachnachrichten      |
|  | Aktion ausgeführt (grün)    |
|  | Aktion fehlgeschlagen (rot) |
|  | Information                 |
|  | (Sicherheits-)Abfrage       |
|  | Bitte warten ...            |

# Index

- 
- A**
- Abmelden (Mobilteil) ..... 54
  - Akku
    - einlegen ..... 21
    - laden ..... 22
  - Angenommene Anrufe ..... 40
  - Anklopfen, extern ..... 35
  - Anmelde-/Paging-Taste ..... 10, 11
  - Anonym anrufen ..... 33
  - Anruf
    - abweisen ..... 30
    - annehmen ..... 30
    - anonym ..... 34
    - eingehend ..... 30
    - in Anrufliste ..... 40
    - Informationen in der Anrufliste ..... 40
  - Anruf, anonym ..... 33, 34
  - Anrufbeantworter
    - Ansage aufnehmen ..... 49
    - ein-/ausschalten ..... 45
    - Gespräch übernehmen ..... 47
  - Anrufen ..... 29
    - intern ..... 32
  - Anrufer zurückrufen ..... 35
  - Anrufliste
    - abgehende Anrufe ..... 40
    - alle Anrufe ..... 40
    - angenommene Anrufe ..... 40
    - Eintrag löschen ..... 41
    - löschen ..... 41
    - öffnen ..... 40
    - Symbole ..... 40
    - verpasste Anrufe ..... 40
  - Anruflisten ..... 40
  - Anrufschutz ..... 58
  - Anrufweitschaltung ..... 36
  - Ansage
    - aufnehmen ..... 49
  - Ansagen für Kontakte erstellen .... 74
- Ansagesprache** ..... 73
- Anzeige**
- Anonym ..... 34
  - Extern ..... 34
  - Unbekannt ..... 34
- Automatische Rufannahme** ..... 66
- 
- B**
- Basis**
- anschießen ..... 18
  - zurücksetzen ..... 70
- Beleuchtung** ..... 66
- Betriebszeit des Mobilteils** ..... 91
- Boost-Taste** ..... 60
- 
- C**
- CLI, Calling Line Identification ..... 33
  - CLIP, CLI Presentation ..... 33
  - CLIR, CLI Restriction ..... 33
  - Customer Care ..... 84
- 
- D**
- Datenschutz ..... 88
  - Datum und Uhrzeit
    - am Mobilteil einstellen ..... 22, 59
  - Direkte Durchwahl
    - Ablauf EASY 500 ..... 81
    - Ablauf EASY 500A
      - Anrufbeantworter
        - ausgeschaltet ..... 83
        - Anrufbeantworter
          - eingeschaltet ..... 83
      - Ablauf EASY 500HX ..... 81
      - Rufnummer ..... 80
    - Direktwahl Tasten ..... 71
      - eine Rufnummer zuordnen ..... 71
      - Tastenbelegung ändern ..... 72

|  |        |
|--|--------|
| Display                                  |        |
| Beleuchtung .....                        | 66     |
| Display-Sprache ändern .....             | 59     |
| Einstellungen .....                      | 64     |
| Farbschema .....                         | 65     |
| Screensaver .....                        | 64     |
| Symbole .....                            | 95, 96 |
| Display-Beleuchtung .....                | 66     |
| Display-Funktionen .....                 | 26     |
| Display-Sprache ändern .....             | 59     |
| Display-Tasten .....                     | 26     |
| Funktionen .....                         | 26     |
| Symbole .....                            | 95     |
| Durchwahl für Notfälle                   |        |
| EASY 500 .....                           | 78     |
| EASY 500A .....                          | 82     |
| EASY 500HX .....                         | 78     |
| Durchwahl-PIN                            |        |
| für EASY 500 .....                       | 78     |
| für EASY 500A .....                      | 82     |
| für EASY 500HX .....                     | 78     |
| <hr/>                                    |        |
| E  |        |
| ECO DECT .....                           | 56     |
| Einfaches Menü .....                     | 77     |
| Einstellungen                            |        |
| Display .....                            | 64     |
| Display-Menü .....                       | 59     |
| Entgangene Anrufe siehe Verpasste Anrufe |        |
| <hr/>                                    |        |
| F  |        |
| Farbschema .....                         | 65     |
| Flash-Zeiten .....                       | 68     |
| Flüssigkeit .....                        | 90     |
| Freisprechen ein-/ausschalten .....      | 31     |
| Freisprechprofile .....                  | 62     |
| Freisprechtaste .....                    | 31     |
| Funkmodul ausschalten .....              | 56     |
| <hr/>                                    |        |
| G  |        |
| Garantie-Urkunde .....                   | 85     |
| Gespräch                                 |        |
| intern .....                             | 32     |
| Gespräch beenden .....                   | 31     |
| Groß-/Kleinschreibung .....              | 28     |
| Großschrift .....                        | 65     |
| <hr/>                                    |        |
| H  |        |
| Helligkeit                               |        |
| Zeitsteuerung .....                      | 75     |
| Helligkeit einstellen .....              | 75     |
| Hilfe .....                              | 84     |
| Hörerprofile .....                       | 62     |
| Hörgeräte .....                          | 14     |
| <hr/>                                    |        |
| I  |        |
| In Betrieb nehmen, Mobilteil .....       | 21     |
| Inbetriebnahme .....                     | 16     |
| Intern                                   |        |
| telefonieren .....                       | 32     |
| <hr/>                                    |        |
| K  |        |
| Klein-/Großschreibung .....              | 28     |
| Klingelmelodie .....                     | 63     |
| Klingelton .....                         | 63     |
| einstellen .....                         | 62     |
| Lautstärke .....                         | 62     |
| Konferenz .....                          | 39     |
| beenden .....                            | 39     |
| zwei externe Gespräche .....             | 39     |
| Kontakt                                  |        |
| bearbeiten .....                         | 44     |
| erstellen .....                          | 42     |
| löschen .....                            | 44     |
| suchen .....                             | 43     |
| Kontakt mit Flüssigkeit .....            | 90     |
| Kontakte vorlesen .....                  | 74     |
| Ansagen aufnehmen .....                  | 74     |
| Kundenservice .....                      | 84     |

- 
- L**
- Ladezeit des Mobilteils ..... 91
  - Ländereinstellung ändern ..... 60
  - Lautstärke
    - Freisprechlautstärke Mobilteil .. 61
    - Hörer ..... 61
    - Hörerlautstärke Mobilteil ..... 61
    - Lautsprecher ..... 61
  - LED-Rufsignal..... 76
  - Leistungsaufnahme..... 91
- 
- M**
- Makeln
    - zwei externe Gespräche ..... 38
  - Max. Reichweite..... 56
  - Medizinische Geräte ..... 15
  - Menü öffnen ..... 27
  - Menü-Taste ..... 26
  - Mithören ein-/ausschalten ..... 48
  - Mobilteil ..... 12
    - abmelden ..... 54
    - anmelden ..... 10, 11
    - Display-Beleuchtung ..... 66
    - Display-Sprache..... 59
    - Farbschema ..... 65
    - Freisprechlautstärke ..... 61
    - Großschrift ..... 65
    - Hörerlautstärke ..... 61
    - in Betrieb nehmen ..... 21
    - Name ändern ..... 54
    - suchen ..... 10, 11
    - zurücksetzen ..... 68
- 
- N**
- Netzanbieter ..... 33
  - Netzdienste, providerspezifisch... 33
  - Nummer
    - nicht übermitteln..... 34
    - unterdrücken ..... 34
  - Nummer ansagen ..... 73
- 
- P**
- Paging..... 10, 11, 55
  - Pflege des Geräts..... 89
  - PIN ändern..... 69
- 
- R**
- Rückfrage
    - beenden ..... 37
    - extern ..... 37
  - Rückruf
    - einleiten ..... 35
    - löschen ..... 36
  - Rufannahme, automatisch ..... 66
  - Rufnummer
    - für Durchwahl..... 80
  - Rufnummer wählen..... 29
    - aus Anrufliste..... 30
    - aus Telefonbuch ..... 29
    - aus Wahlwiederholungsliste..... 29
  - Rufnummernanzeige ..... 34
  - Rufnummernübermittlung ..... 33
    - ein-/ausschalten ..... 34
    - keine ..... 34
    - temporär ausschalten ..... 34
  - Rufnummernunterdrückung..... 33
  - Ruftöne ..... 62
- 
- S**
- Screensaver ..... 64
  - Seriöser Anrufer ..... 77
  - Service-Provider s. Netzanbieter
  - Sicherheitshinweise ..... 14
  - Sonderbuchstaben eingeben..... 28
  - Sonderzeichen eingeben ..... 28
  - SOS-Notruf ..... 23
    - abbrechen..... 24
    - Ablauf..... 23
    - einrichten ..... 24
    - Nummer ändern/löschen ..... 25
    - Nummern speichern ..... 24
  - SOS-Taste ..... 23
  - Speicherplatz im Telefonbuch ..... 44

|                           |        |                                 |        |
|---------------------------|--------|---------------------------------|--------|
| Sprache                   |        | Telefonbuch, am Mobilteil       |        |
| ändern.....               | 59     | Kontakt bearbeiten.....         | 44     |
| Sprachnachricht           |        | Kontakt erstellen.....          | 42     |
| anhören am Mobilteil..... | 46     | Kontakt löschen.....            | 44     |
| Sprachnachrichten         |        | öffnen.....                     | 42     |
| Aktionen während der      |        | Reihenfolge der Einträge.....   | 43     |
| Wiedergabe.....           | 47     | Speicherplatz.....              | 44     |
| Statusleiste              |        | Telefonieren                    |        |
| Symbole.....              | 95     | intern.....                     | 32     |
| Steckernetzgerät.....     | 14, 93 | Text eingeben.....              | 28     |
| Steuer-Taste.....         | 26     |                                 |        |
| Strahlung                 |        | U                               |        |
| reduzieren.....           | 56     | Umlaute eingeben.....           | 28     |
| Strahlungsfrei.....       | 56     | Umwelt.....                     | 88     |
| Symbol                    |        |                                 |        |
| für Hinweise.....         | 6      | V                               |        |
| Symbole                   |        | Verpasste Anrufe.....           | 40     |
| Display.....              | 95, 96 | Verschlüsselung.....            | 69     |
| Display-Tasten.....       | 95     | VIP-Klingelton.....             | 42     |
| Statusleiste.....         | 95     | Vorwahlziffer.....              | 67     |
| System-PIN                |        |                                 |        |
| ändern.....               | 69     | W                               |        |
|                           |        | Wählen                          |        |
| T                         |        | aus Anruflisten.....            | 30     |
| Taste                     |        | aus einem Telefonbuch.....      | 29     |
| an der Basis.....         | 10, 11 | aus Wahlwiederholungsliste..... | 29     |
| Freisprechen.....         | 31     | Wahlverfahren.....              | 67     |
| Tasten                    |        | Wahlwiederholungsliste.....     | 29, 40 |
| Menü.....                 | 26     | Weitere Funktionen.....         | 53     |
| Steuer-Taste.....         | 26     |                                 |        |
| Tastenansage.....         | 73     | Z                               |        |
| Technische Daten.....     | 92     | Zeichen eingeben.....           | 94     |
| Telefon                   |        | Zeichensatz (Mobilteil).....    | 94     |
| anschließen.....          | 16     | Ziffer eingeben.....            | 28     |
| Telefonbuch               |        | Zulassung.....                  | 84     |
| Eintrag löschen.....      | 44     |                                 |        |
| löschen.....              | 44     |                                 |        |

Alle Rechte vorbehalten. Änderungen vorbehalten.

**Issued by**

**Gigaset Technologies GmbH  
Frankenstraße 2, D-46395 Bocholt**

**© Gigaset Technologies GmbH 2026**

**Subject to availability.**

**All rights reserved. Rights of modification reserved.**

**[www.gigaset.com](http://www.gigaset.com)**