

# Gigaset

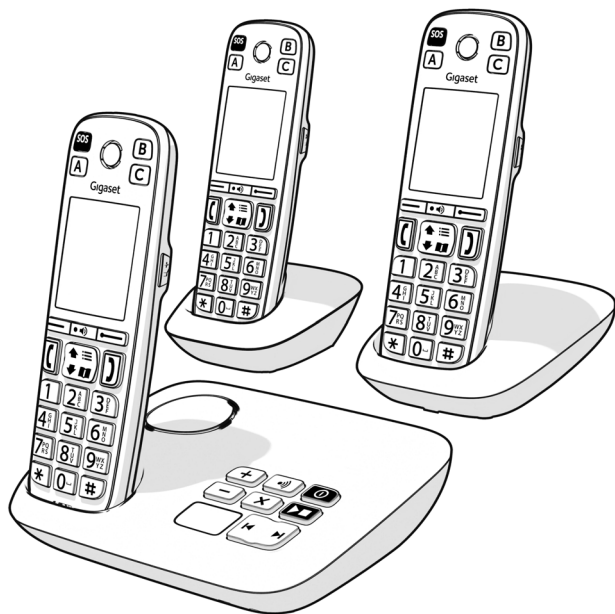

EASY 500  
EASY 500 A  
EASY 500 HX

Για τις σχετικές περιγραφές μεταβείτε στη  
διεύθυνση

[www.gigaset.com/manuals](http://www.gigaset.com/manuals)



# Περιεχόμενα

<b>Απεικόνιση στις οδηγίες χρήσης</b>	<b>5</b>
<b>Επισκόπηση μενού</b>	<b>6</b>
<b>Επισκόπηση</b>	<b>9</b>
Βάση με αυτόματο τηλεφωνητή	9
Βάση χωρίς αυτόματο τηλεφωνητή	10
Ασύρματο ακουστικό	11
<b>Υποδείξεις ασφαλείας</b>	<b>14</b>
<b>Έναρξη λειτουργίας</b>	<b>16</b>
Περιεχόμενο συσκευασίας	16
Σύνδεση βάσης	18
Σύνδεση βάσης φόρτισης	20
Έναρξη λειτουργίας του ασύρματου ακουστικού	21
Κλήση έκτακτης ανάγκης SOS	23
<b>Χειρισμός του τηλεφώνου</b>	<b>26</b>
Γνωριμία με το τηλέφωνο	26
Τηλεφωνικές κλήσεις	29
Ειδικές λειτουργίες ανάλογα με τον πάροχο (Υπηρεσίες δικτύου)	33
<b>Λίστες κλήσεων</b>	<b>41</b>
Λίστες κλήσεων	41
<b>Τηλεφωνικοί κατάλογοι</b>	<b>43</b>
Επαφές στον τηλεφωνικό κατάλογο	43
<b>Αυτόματος τηλεφωνητής και αναγγελίες</b>	<b>46</b>
Ενεργοποίηση/απενεργοποίηση αυτόματου τηλεφωνητή	46
Ρύθμιση αυτόματου τηλεφωνητή δικτύου	46
Χρήση μέσω του ασύρματου ακουστικού	46
Αναγγελίες	49
Εγγραφές	51
Αλλαγή γλώσσας για τη φωνητική καθοδήγηση και τη βασική αναγγελία	52

<b>Άλλες λειτουργίες</b> .....	<b>53</b>
Προσθήκη περισσότερων συσκευών .....	53
Επιτήρηση χώρου .....	55
ECO DECT .....	56
Προστασία από ανεπιθύμητες κλήσεις .....	57
<b>Ρυθμίσεις στο ασύρματο ακουστικό</b> .....	<b>59</b>
Ρύθμιση ημερομηνίας και ώρας .....	59
Γλώσσα οθόνης .....	59
Χώρα .....	60
Κουμπί Boost .....	60
Ήχοι και σήματα .....	61
Οθόνη .....	65
Τηλεφωνία .....	67
Σύστημα .....	69
<b>Βοηθήματα χειρισμού</b> .....	<b>72</b>
Πλήκτρα άμεσης κλήσης .....	72
Αναγγελίες .....	74
Φωτεινότητα .....	76
Σήμα κλήσης LED .....	77
Σημαντικός καλών .....	78
Απλό μενού .....	78
Να επιτρέπεται η απενεργοποίηση του ασύρματου ακουστικού	79
Άμεση σύνδεση για καταστάσεις έκτακτης ανάγκης (για EASY 500 και EASY 500HX σε ένα ρούτερ) .....	79
Άμεση σύνδεση για καταστάσεις έκτακτης ανάγκης (για EASY 500A) .....	83

Παράρτημα .....	86
Εξυπηρέτηση πελατών και βοήθεια .....	86
Υποδείξεις κατασκευαστή .....	86
Τεχνικά χαρακτηριστικά .....	93
Σύμβολα .....	97
Ευρετήριο .....	99







Σε ορισμένες χώρες και για ορισμένα δίκτυα δεν είναι διαθέσιμες όλες οι λειτουργίες που περιγράφονται στις οδηγίες χρήσης.

# Απεικόνιση στις οδηγίες χρήσης

Αυτό το κεφάλαιο περιγράφει τις χρησιμοποιούμενες απεικονίσεις και τη σημασία τους σε αυτές τις οδηγίες χρήσης.

## Σύμβολα

	Προειδοποιήσεις, η μη τήρηση των οποίων μπορεί να έχει ως συνέπεια σωματικούς τραυματισμούς ή βλάβες σε συσκευές.
	Σημαντική πληροφορία σχετικά με τη λειτουργία και τον κατάλληλο χειρισμό ή σχετικά με λειτουργίες που μπορεί να επιφέρουν χρεώσεις.
	Προϋπόθεση για την εκτέλεση της ακόλουθης ενέργειας.
	Πρόσθετες βοηθητικές πληροφορίες.

## Βήματα χειρισμού

- 1 Πρώτο βήμα χειρισμού.
  - 2 Επόμενα βήματα χειρισμού.
- ▶ Αποτέλεσμα του χειρισμού

## Κείμενα οθόνης



Τα κείμενα οθόνης είναι κείμενα, τα οποία εμφανίζονται στην οθόνη του ασύρματου ακουστικού. Τα κείμενα οθόνης εμφανίζονται με έντονη γραμματοσειρά.

Παράδειγμα:

Πατήστε το πλήκτρο οθόνης **OK**.

## Πλήκτρο ελέγχου

Αναπαράσταση του πλήκτρου ελέγχου στις οδηγίες χρήσης:

-  Πατήστε το πλήκτρο "πάνω".
-  Πατήστε το πλήκτρο "κάτω".
-  Πατήστε το πλήκτρο "πάνω" ή "κάτω".

# Επισκόπηση μενού

1 Πατήστε σε κατάσταση αναμονής το πλήκτρο ελέγχου  για να ανοίξετε το μενού.



Κατάλογος ακουστ.



Λίστες κλήσεων

Λίστα επανάκλησης

Όλες οι κλήσεις

Απαντημένες

Αναπάντητες



Αυτόμ. Τηλ.

Ακρόαση μηνυμ/των

Ενεργοποίηση

Απάντ.& Εγγρ.

Αναγγελίες

Εγγραφές

Συνακρόαση κλ.

Τηλεφ/τής δικτύου

Γλώσσα



Ρυθμίσεις ήχων

Ένταση ακουστικού

Ένταση Ε/Χ

Ήχος ακουστικού

Προφίλ Ήχων

Ήχος Βάσης

Ένταση ομιλίας

Μελωδίες

Προφίλ ακουστικού

Ανοικτή συνομιλία

Τόνοι υπηρεσιών
Μελωδ.αναμονής

Ήχοι πλήκτρων
Επιβεβαίωση
Μπαταρία
Εκτός εμβέλειας



<b>Προσβασιμότητα</b>
Πλήκτρα άμεσης κλ.
Ακουστική
Φωτεινότητα
LED ένδειξης κλ.
Απλό μενού
Απενεργ. ακουστ.

Πλήκτ.εκφώνησης
Γλώσσα εκφώνησης
Στοιχ. καλούντ.
Εκφών. καταλ.

Απλό μενού
Μενού



<b>Ασφάλεια</b>
Προστ. εισερχ. κλ.
Κλήση επίβλεψης
Έλεγχος Χώρου
Έμπιστος καλών
Σιγή ανώνυμων

Λίστα Φραγής
Ανώνυμες κλήσ.
Ακουστικό
Ενεργοποίηση
Λίστα έμπιστ. αριθ
Ενεργοποίηση
Αποστολή συναγ. σε
Αμφίδρ. συνομιλία
Ευαισθησία



## Ρυθμίσεις κλ. βοηθ.

Ενεργοποίηση



## Ρυθμίσεις

Ημερομηνία/Ωρα

Οθόνη

Γλώσσα

Χώρα

Δήλωση ακουστικού

Τηλεφωνία

Σύστημα

ECO DECT

Προφύλαξη οθόνης

Μεγάλ.γράμματα

Περιβάλλον

Φωτισμός

Δήλωση ακουστικού

Δήλωσ.παλιού ακουσ

Διαγραφή ακουστικ.

Αυτόμ.Απάντηση

Κωδικ.πρόσβασης

Τύπος κλήσης

Χρόνοι Flash

Επαναφορά ακουστ.

Επαναφορά βάσης

Κρυπτογράφηση

PIN συστήμ.

Μέγιστη εμβέλεια

Χωρίς ακτινοβολ.



## Υπηρεσίες Δικτύου

Επόμενη ανώνυμη

Εκτροπή κλήσης

Αναμονή κλήσης

Όλες ανώνυμες

Επιστρ.κλήσ.Εκτός

## Επισκόπηση

### Βάση με αυτόματο τηλεφωνητή

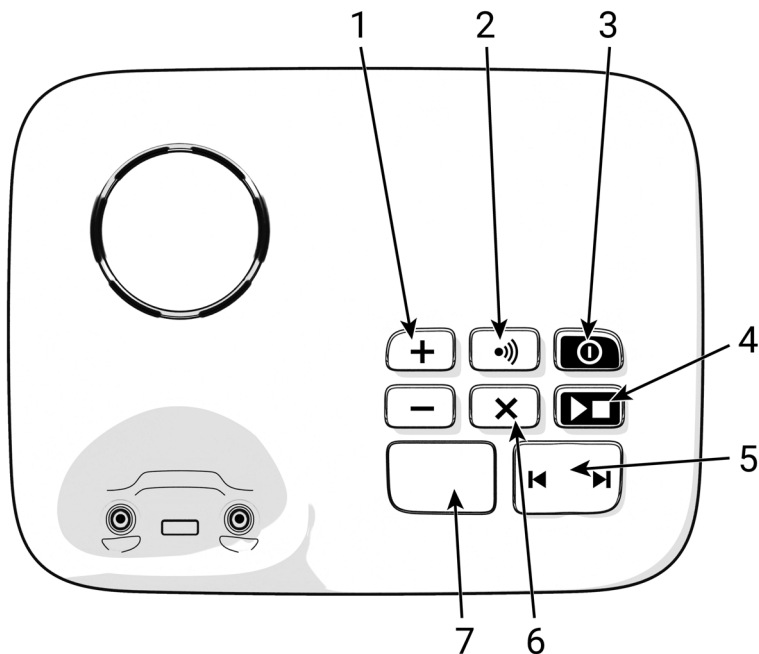

#### 1 Πλήκτρα έντασης

Κατά τη διάρκεια της αναπαραγωγής:

Αλλαγή έντασης ομιλίας.

#### 2 Πλήκτρο δήλωσης/αναζήτησης (paging)

Αναζήτηση ασύρματων ακουστικών (paging)

Δήλωση ασύρματου ακουστικού

#### 3 Πλήκτρο ενεργοποίησης/απενεργοποίησης

Ενεργοποίηση/απενεργοποίηση αυτόματου τηλεφωνητή

#### 4 Πλήκτρο αναπαραγωγής/διακοπής

Αναπαραγωγή νέων μηνυμάτων

Δεν υπάρχουν νέα μηνύματα:

Αναπαραγωγή παλιών μηνυμάτων ή ακύρωση αναπαραγωγής.

### 5 Κουμπί Εμπρός/Πίσω

Κατά τη διάρκεια αναπαραγωγής Μετάβαση στο επόμενο μήνυμα. μηνυμάτων:

Κατά τη διάρκεια της αναπαραγωγής (μετά από 5 δευτ.): Μετάβαση στην αρχή του μηνύματος.

Κατά τη διάρκεια της αναπαραγωγής (έως 5 δευτ.): Μετάβαση στο προηγούμενο μήνυμα.

### 6 Πλήκτρο διαγραφής

Κατά τη διάρκεια της αναπαραγωγής: Διαγραφή του τρέχοντος μηνύματος.

### 7 Οθόνη

Αναμμένο:

Ο αυτόματος τηλεφωνητής είναι ενεργοποιημένος. Εμφανίζεται ο αριθμός των αποθηκευμένων μηνυμάτων.

00 αναβοσβήνει:

Η γραμμή είναι κατειλημμένη.

Αναβοσβήνει αργά:

Υπάρχουν νέα μηνύματα. Εμφανίζεται ο αριθμός των νέων μηνυμάτων.

99 αναβοσβήνει γρήγορα:

Ο αυτόματος τηλεφωνητής είναι πλήρης.



Σε περίπτωση που ο χειρισμός του αυτόματου τηλεφωνητή πραγματοποιείται από ένα φορητό ακουστικό ή ο τηλεφωνητής ηχογραφεί ένα μήνυμα (η ένδειξη 00 αναβοσβήνει), δεν είναι δυνατός ο ταυτόχρονος χειρισμός του μέσω του σταθμού βάσης.

## Βάση χωρίς αυτόματο τηλεφωνητή

### 1 Πλήκτρο δήλωσης/αναζήτησης (paging)

Αναζήτηση ασύρματων ακουστικών (paging)

Δήλωση ασύρματου ακουστικού

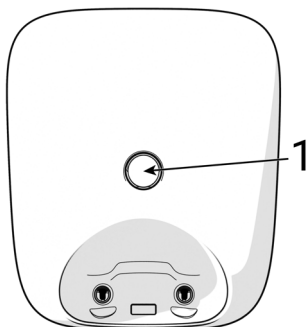

## Ασύρματο ακουστικό

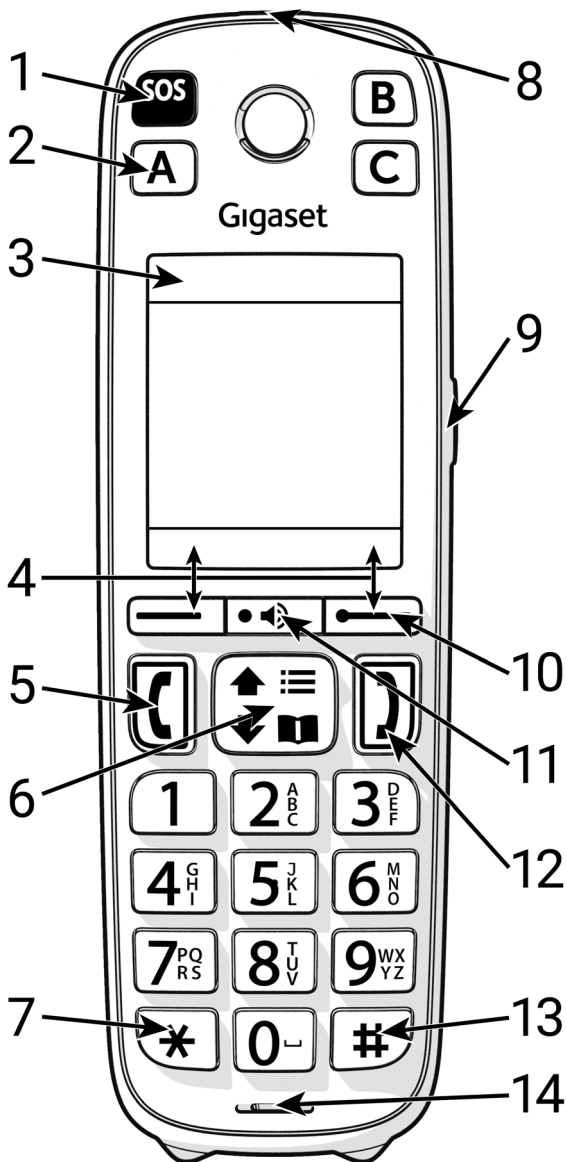

**1 Πλήκτρο SOS**

Αναμμένο: Η λειτουργία κλήσης έκτακτης ανάγκης SOS είναι ενεργοποιημένη.

**2 Πλήκτρα άμεσης κλήσης A έως C**

**3 Γραμμή κατάστασης**

Τα σύμβολα δείχνουν τις τρέχουσες ρυθμίσεις και την κατάσταση λειτουργίας του τηλεφώνου.

**4 Πλήκτρα οθόνης**

Διάφορες λειτουργίες, ανάλογα με την κατάσταση χρήσης

**5 Πλήκτρο απάντησης**

Αποδοχή κλήσης, κλήση εμφανιζόμενου αριθμού

**6 Πλήκτρο ελέγχου / πλήκτρο μενού**

 Άνοιγμα μενού

 Άνοιγμα τηλεφωνικού καταλόγου

Πλοήγηση σε μενού και πεδία εισαγωγής

Επιλογή λειτουργιών

**7 Πλήκτρο αστερίσκου**

Άνοιγμα πίνακα ειδικών χαρακτήρων

**8 Ενδεικτική λυχνία (LED)**

Αναβοσβήνει: εισερχόμενη κλήση ή έναρξη κλήσης βοήθειας.

**9 Πλήκτρο Boost**

Ενεργοποίηση/απενεργοποίηση της λειτουργίας Boost (υψηλή ένταση ακουστικού) κατά τη διάρκεια μιας συνομιλίας

**10 Πλήκτρο μηνυμάτων**

Πρόσβαση στις λίστες κλήσεων και μηνυμάτων

Αναβοσβήνει: νέο φωνητικό μήνυμα, νέα κλήση.

**11 Πλήκτρο ανοιχτής ακρόασης**

Αλλαγή μεταξύ λειτουργίας ακουστικού και ανοιχτής ακρόασης, αποδοχή κλήσης, κλήση εμφανιζόμενου αριθμού

Αναμμένο: Η λειτουργία ανοιχτής συνομιλίας είναι ενεργοποιημένη.

Αναβοσβήνει: εισερχόμενη κλήση.

**12 Πλήκτρο τερματισμού**

Τερματισμός συνομιλίας, διακοπή λειτουργίας, ένα επίπεδο μενού πίσω

**13 Πλήκτρο δίεσης**

Εναλλαγή μεταξύ κεφαλαίων γραμμάτων, πεζών γραμμάτων και αριθμητικών ψηφίων

**14 Μικρόφωνο**

## Υποδείξεις ασφαλείας



Πριν από τη χρήση διαβάστε τις υποδείξεις ασφαλείας και τις οδηγίες χρήσης.



Η συσκευή δεν λειτουργεί κατά τη διάρκεια μίας διακοπής ρεύματος. Δεν είναι επίσης δυνατή η πραγματοποίηση κλήσεων έκτακτης ανάγκης.



Τοποθετείτε μόνο επαναφορτιζόμενες μπαταρίες, οι οποίες αντιστοιχούν στις προδιαγραφές (βλέπε λίστα εγκεκριμένων μπαταριών → [www.gigaset.com/service](http://www.gigaset.com/service)), διότι διαφορετικά δεν μπορούν να αποκλειστούν σημαντικές βλάβες για την υγεία. Μπαταρίες, οι οποίες παρουσιάζουν εμφανείς ζημιές, θα πρέπει να αντικαθίστανται.



Η λειτουργία του ασύρματου ακουστικού επιτρέπεται μόνο με κλειστό καπάκι μπαταρίας.

Βεβαιωθείτε ότι δεν υπάρχει περίπτωση βραχυκυκλώματος της μπαταρίας από κάποιο αντικείμενο στο διαμέρισμα της μπαταρίας!



Μη χρησιμοποιείτε τις συσκευές σε περιβάλλον όπου υφίσταται κίνδυνος έκρηξης, π.χ. σε βαφεία.



Οι συσκευές δεν είναι αδιάβροχες. Για το λόγο αυτό δεν πρέπει να τοποθετούνται σε χώρους με υγρασία, όπως π.χ., λουτρά ή ντους.



Χρησιμοποιείτε αποκλειστικά το τροφοδοτικό που αναφέρεται στις συσκευές.



Θέτετε τις ελαττωματικές συσκευές εκτός λειτουργίας ή αναθέστε την επισκευή τους στο τμήμα τεχνικής υποστήριξης, διότι θα μπορούσαν να επηρεάσουν άλλες συσκευές ασύρματης λειτουργίας.



Μην χρησιμοποιείτε το ασύρματο ακουστικό, εάν η οθόνη είναι σπασμένη. Τα σπασμένα γυαλιά ή το συνθετικό υλικό μπορεί να προκαλέσουν τραυματισμούς στα χέρια και στο πρόσωπο. Παραδώστε τη συσκευή για επισκευή στο τμήμα τεχνικής υποστήριξης.

Μην κρατάτε το ασύρματο ακουστικό με την πίσω πλευρά της συσκευής στο αυτί σας όταν αυτό χτυπά ή όταν έχετε ενεργοποιήσει τη λειτουργία ανοικτής ακρόασης. Διαφορετικά ενδέχεται να υποστείτε σημαντικά, μόνιμα προβλήματα στην ακοή σας.



Η τηλεφωνική συσκευή ενδέχεται να προκαλέσει ενοχλητικούς θορύβους (βόμβο ή συριγμό) σε αναλογικά ακουστικά βαρηκοΐας ή να επηρεάσει τη λειτουργία τους. Σε περίπτωση προβλημάτων επικοινωνήστε με τον τεχνικό των ακουστικών βαρηκοΐας.

Τα μικρά στοιχεία μπαταρίας και οι μπαταρίες, που ενέχουν κίνδυνο κατάποσης, να φυλάσσονται μακριά από παιδιά.



Η κατάποση μπορεί να οδηγήσει σε εγκαύματα, διάτρηση μαλακού ιστού και θάνατο. Εντός 2 ωρών μετά την κατάποση μπορεί να προκύψουν σοβαρά εγκαύματα.

Σε περίπτωση κατάποσης στοιχείου μπαταρίας ή μπαταρίας, αναζητήστε αμέσως ιατρική βοήθεια.



Προκειμένου να αποτρέψετε την απώλεια της ακοής σας, αποφύγετε την ακρόαση σε υψηλή ένταση για μεγάλα χρονικά διαστήματα.

Η λειτουργία ιατρικών μηχανημάτων ενδέχεται να επηρεαστεί. Λαμβάνετε υπόψη τις τεχνικές απαιτήσεις του αντίστοιχου περιβάλλοντος χρήσης, π. χ. ιατρεία.



Σε περίπτωση που χρησιμοποιείτε ιατρικά μηχανήματα (π.χ. βηματοδότη), παρακαλούμε να ενημερωθείτε από τον κατασκευαστή του μηχανήματος. Εκεί μπορείτε να πληροφορηθείτε σε ποιο βαθμό τα αντίστοιχα μηχανήματα είναι ανθεκτικά στις εξωτερικές πηγές ενέργειας υψηλής συχνότητας (για πληροφορίες σχετικές με το δικό σας προϊόν Gigaset βλ. „Τεχνικά χαρακτηριστικά“).



Για τη σύνδεση του τηλεφώνου στο τοπικό δίκτυο πρέπει να χρησιμοποιούνται μόνο καλώδια με θωράκιση.

## Έναρξη λειτουργίας

### Περιεχόμενο συσκευασίας

- 1 βάση (με ή χωρίς τηλεφωνητή, ανάλογα με την έκδοση)
- 1 βάση φόρτισης (εάν υπάρχει)
- 1 ασύρματο ακουστικό
- 1 οδηγίες λειτουργίας

### Περιεχόμενο συσκευασίας για τη βάση

1 βάση

1 τροφοδοτικό, 1 τηλεφωνικό βύσμα

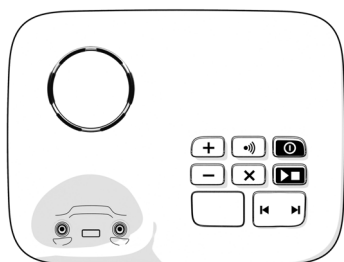

Παράδειγμα: με τηλεφωνητή

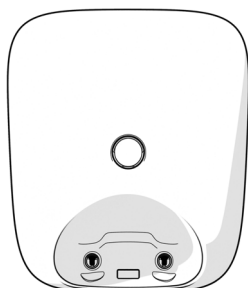

Παράδειγμα: χωρίς τηλεφωνητή

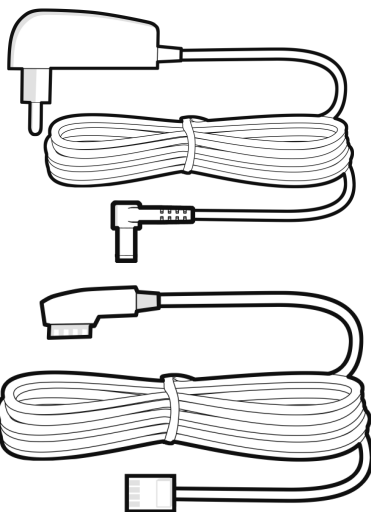

## Περιεχόμενο συσκευασίας για τη βάση φόρτισης

1 βάση φόρτισης



1 τροφοδοτικό

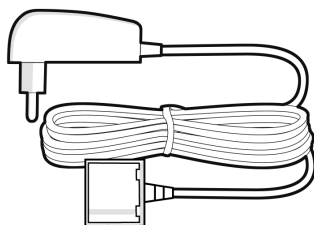

## Περιεχόμενο συσκευασίας για το ασύρματο ακουστικό

1 ασύρματο ακουστικό

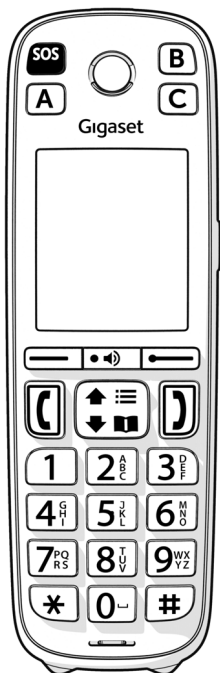

2 μπαταρίες, 1 κάλυμμα μπαταριών

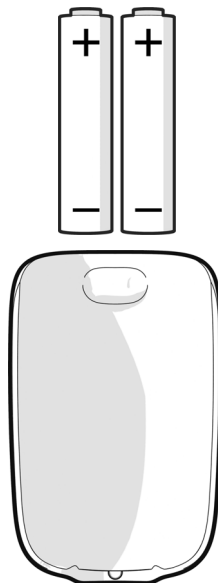

## Σύνδεση βάσης

Η οθόνη της βάσης προστατεύεται με μεμβράνη. Αφαιρέστε την προστατευτική μεμβράνη πριν συνδέσετε τη βάση.



Εάν δεν σκοπεύετε να χρησιμοποιήσετε το τηλέφωνό σας για αρκετές εβδομάδες, αποσυνδέστε τη βάση από το ηλεκτρικό δίκτυο και αφαιρέστε τις μπαταρίες από το ασύρματο ακουστικό.

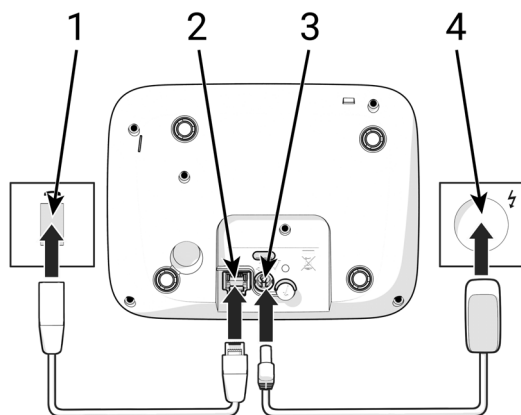

Βάση με αυτόματο τηλε-  
φωνητή

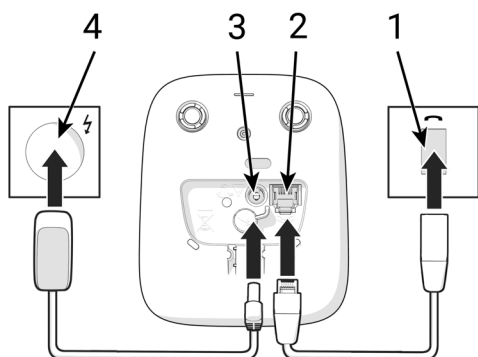

Βάση χωρίς αυτόματο  
τηλεφωνητή

- 1 Εισάγετε το τηλεφωνικό καλώδιο στην υποδοχή σύνδεσης **2** μέχρι να ασφαλίσει.
- 2 Τοποθετήστε το καλώδιο τροφοδοσίας του τροφοδοτικού στην υποδοχή σύνδεσης **3**.

- 3 Συνδέστε το τροφοδοτικό [4] σε μια κατάλληλη πρίζα.
- 4 Τοποθετήστε το τηλεφωνικό βύσμα [1] στην πρίζα ΤΑΕ.

### Για σύνδεση σε ρούτερ

- 1 Συνδέστε το βύσμα τηλεφώνου και εισαγάγετε στην υποδοχή σύνδεσης στο ρούτερ [5].

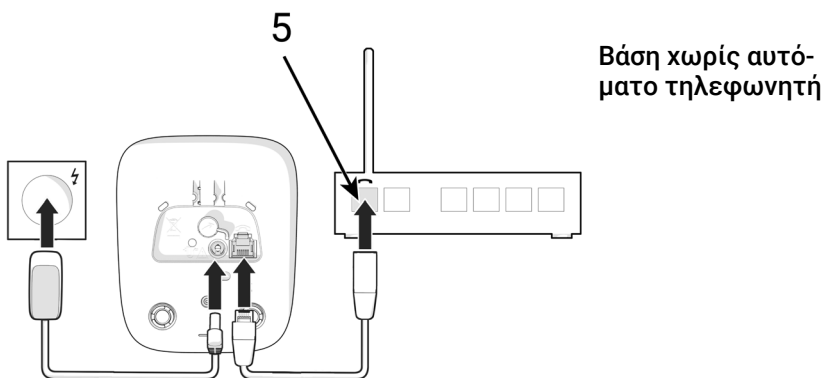
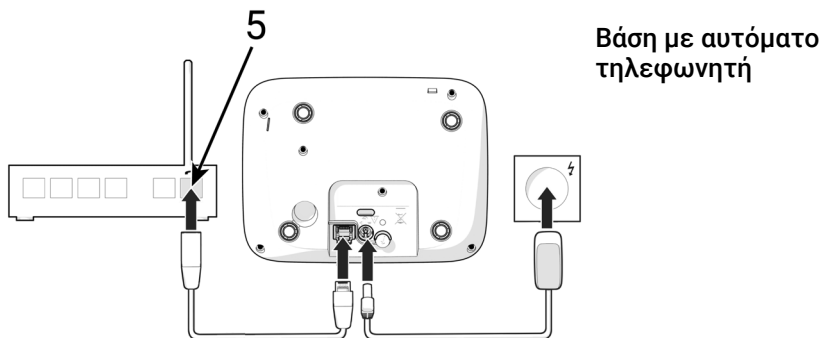

Για τη λειτουργία, το τροφοδοτικό πρέπει να είναι πάντα **συνδεδεμένο**, διότι το τηλέφωνο δεν λειτουργεί χωρίς τροφοδοσία ρεύματος.



Κατά τη σύνδεση σε ρούτερ λάβετε υπόψη τη μέγιστη εμβέλεια του σταθμού βάσης ως προς το ασύρματο ακουστικό. Αν η απόσταση ανάμεσα στη βάση και το ασύρματο ακουστικό είναι μεγάλη, μπορεί να επηρεαστεί αρνητικά η ποιότητα ομιλίας της ασύρματης σύνδεσης.



Για τη λειτουργία, το τηλέφωνο πρέπει να τοποθετείται σε κλειστούς, ξηρούς χώρους με θερμοκρασία από +5 °C έως +45 °C.

Τοποθετήστε το σταθμό βάσης σε κεντρικό σημείο της κατοικίας ή του σπιτιού σε μια επίπεδη, αντλιοσθητική επιφάνεια. Κανονικά τα πόδια της συσκευής δεν αφήνουν ίχνη επάνω στην επιφάνεια τοποθέτησης. Εξαιτίας, ωστόσο, της ποικιλίας των βερνικιών και γυαλιστικών που χρησιμοποιούνται στα έπιπλα δεν μπορεί να αποκλειστεί η πρόκληση σημαδιών στην επιφάνεια τοποθέτησης από την επαφή.

Μην εκθέτετε ποτέ το τηλέφωνο στις επιδράσεις πηγών θερμότητας, ηλιακής ακτινοβολίας και άλλων ηλεκτρικών συσκευών. Προστατεύστε το τηλέφωνό σας από την υγρασία, τη σκόνη, τα καυστικά υγρά και τους υδρατμούς.

## Σύνδεση βάσης φόρτισης

1 Ωθήστε το επίπεδο βύσμα **2** του τροφοδοτικού στη βάση φόρτισης.

► Το επίπεδο βύσμα ασφαλίζει με ένα κλικ.

2 Συνδέστε το τροφοδοτικό **1** σε μια κατάλληλη πρίζα.

Για να αποσυνδέσετε το τροφοδοτικό από τη βάση φόρτισης:

1 Αποσυνδέστε το τροφοδοτικό **1** από το ηλεκτρικό δίκτυο.

2 Πατήστε το κουμπί απασφάλισης **3** στη βάση φόρτισης.

3 Αφαιρέστε το επίπεδο βύσμα **2**.

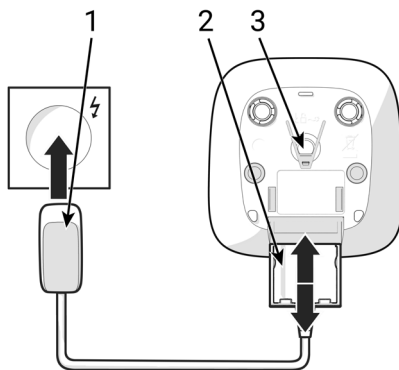

## Έναρξη λειτουργίας του ασύρματου ακουστικού

Η οθόνη προστατεύεται με μεμβράνη. Αφαιρέστε την προστατευτική μεμβράνη πριν χρησιμοποιήσετε το ασύρματο ακουστικό!

### Τοποθέτηση μπαταριών



Χρησιμοποιείτε μόνο επαναφορτιζόμενες μπαταρίες, διαφορετικά δεν μπορούν να αποκλειστούν σημαντικές βλάβες για την υγεία και υλικές ζημιές. Θα μπορούσε π.χ. να καταστραφεί η επένδυση των μπαταριών ή οι μπαταρίες θα μπορούσαν να εκραγούν. Εκτός αυτού, θα μπορούσαν να προκληθούν δυσλειτουργίες ή ζημιές στη συσκευή.

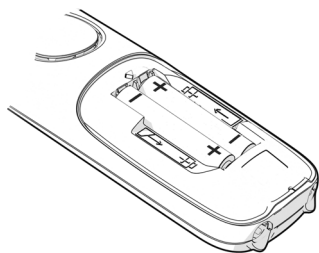

- 1 Τοποθετήστε τις μπαταρίες στο ασύρματο ακουστικό (κατεύθυνση τοποθέτησης +/- βλέπε εικόνα).

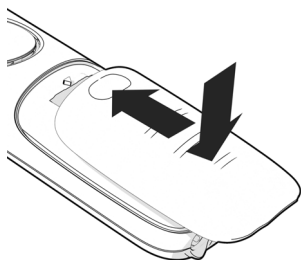

- 1 Τοποθετήστε το κάλυμμα των μπαταριών από επάνω.
- 2 Σύρετε το καπάκι, μέχρι να ασφαλίσει.

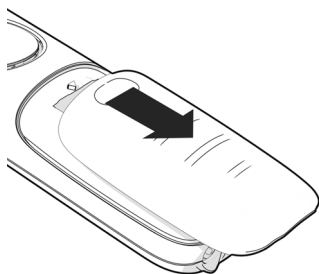

Για να αφαιρέσετε ξανά το κάλυμμα μπαταριών:

- 1 Με το νύχι του δακτύλου σας πιάστε την αυλάκωση πάνω στο κάλυμμα.
- 2 Σύρετε το κάλυμμα προς τα κάτω.

## Φόρτιση μπαταριών

Φορτίστε τις μπαταρίες πλήρως πριν από την πρώτη χρήση.

Οι μπαταρίες έχουν φορτιστεί πλήρως όταν σβήσει το σύμβολο κεραυνού  στην οθόνη.



Οι μπαταρίες ενδέχεται να θερμανθούν κατά τη διάρκεια της φόρτισης. Αυτό δεν εγκυμονεί κίνδυνο.



Η χωρητικότητα των μπαταριών μειώνεται μετά από ορισμένο χρόνο για τεχνικούς λόγους.

Αν δεν πρόκειται να χρησιμοποιήσετε το ασύρματο ακουστικό για αρκετές εβδομάδες, αφαιρέστε τις μπαταρίες.



Τα ασύρματα ακουστικά που περιλαμβάνονται στη συσκευασία είναι ήδη δηλωμένα στη βάση. Εάν ωστόσο ένα ασύρματο ακουστικό δεν είναι δηλωμένο (ένδειξη **Δηλώστε το ασύρματο ακουστικό**), δηλώστε το ασύρματο ακουστικό εκ νέου.

## Ρύθμιση ημερομηνίας και ώρας

- 1 Πατήστε το πλήκτρο οθόνης **Ωρα**.
  - 2 Εισάγετε την ημερομηνία χρησιμοποιώντας το πληκτρολόγιο .
  - 3 Εισάγετε την ώρα χρησιμοποιώντας το πληκτρολόγιο .
  - 4 Πατήστε το πλήκτρο οθόνης **Αποθήκ**.
- ▶ Έχετε ρυθμίσει την ημερομηνία και την ώρα.

## Κλήση έκτακτης ανάγκης SOS

Μπορείτε να ορίσετε έως και 4 τηλεφωνικούς αριθμούς ως αριθμούς έκτακτης ανάγκης SOS. Αν είναι ενεργοποιημένη η λειτουργία κλήσης έκτακτης ανάγκης SOS, πραγματοποιήστε μια κλήση έκτακτης ανάγκης SOS στην κατάσταση ηρεμίας του ασύρματου ακουστικού με το πλήκτρο SOS .

Η κλήση έκτακτης ανάγκης SOS ενεργοποιείται:

Το πλήκτρο SOS  ανάβει κόκκινο.

Η κλήση έκτακτης ανάγκης SOS δεν ενεργοποιείται:

Το πλήκτρο SOS  δεν ανάβει.

## Διαδικασία



Η λειτουργία κλήσης έκτακτης ανάγκης SOS έχει ρυθμιστεί.

**Έναρξη κλήσης έκτακτης ανάγκης SOS στο ασύρματο ακουστικό:**

1 Πατήστε το πλήκτρο SOS .

Από το ηχείο του ασύρματου ακουστικού ακούγεται η εκφώνηση:  
"Πραγματοποιείται κλήση έκτακτης ανάγκης."

Ο παραλήπτης της κλήσης έκτακτης ανάγκης SOS ακούει το κείμενο της κλήσης έκτακτης ανάγκης SOS:

"Αυτή είναι μια κλήση έκτακτης ανάγκης. Για να αποδεχτείτε την κλήση έκτακτης ανάγκης πατήστε το πλήκτρο .

Ο καλούμενος αποδέχεται την κλήση και στη συνέχεια πατάει το πλήκτρο : Μπορείτε να συνομιλήσετε μαζί του.

Ο καλούμενος απορρίπτει την κλήση: Η λειτουργία κλήσης έκτακτης ανάγκης SOS επιλέγει μετά από 40 δευτ. αυτόματα τον επόμενο αριθμό κλήσης έκτακτης ανάγκης SOS (εφόσον είναι αποθηκευμένοι περισσότεροι αριθμοί).

Η λειτουργία κλήσης έκτακτης ανάγκης SOS μεταβαίνει επίσης στις παρακάτω περιπτώσεις μετά από περ. 1 δευτ. στον επόμενο αριθμό κλήσης έκτακτης ανάγκης SOS:

- Ο αυτόματος τηλεφωνητής του επιλεγμένου αριθμού κλήσης έκτακτης ανάγκης SOS είναι ενεργοποιημένος.
- Ο αριθμός κλήσης έκτακτης ανάγκης SOS είναι κατειλημμένος.

- Η αποδοχή της κλήσης έκτακτης ανάγκης SOS δεν επιβεβαιώνεται με το πλήκτρο .

Η διαδικασία επαναλαμβάνεται έως 5 φορές. Αν και τότε δεν απαντηθεί καμία κλήση, η λειτουργία κλήσης έκτακτης ανάγκης SOS τερματίζεται με έναν ήχο σφάλματος μετά από έως 10 λεπτά.

### Διακοπή κλήσης έκτακτης ανάγκης SOS

Σε περίπτωση που έχετε πραγματοποιήσει κατά λάθος μια κλήση έκτακτης SOS, μπορείτε να τη διακόψετε.

- 1 Πατήστε το πλήκτρο τερματισμού κλήσης .

### Ρύθμιση κλήσης έκτακτης SOS









Η αστυνομία, η άμεση δράση ή η πυροσβεστική δεν επιτρέπεται να χρησιμοποιηθούν για την κλήση έκτακτης ανάγκης SOS.



Δοκιμάστε την κλήση έκτακτης ανάγκης SOS αφού τη ρυθμίσετε. Αυτό εγγυάται ότι η κλήση έκτακτης ανάγκης SOS λειτουργεί.

### Αποθήκευση αριθμών κλήση έκτακτης ανάγκης SOS

- 1 Πατήστε το Πλήκτρο ελέγχου  για να ανοίξετε το μενού.
- 2 Επιλέξτε Ρυθμίσεις κλ. βοηθ.
- 3 Επιβεβαιώστε την επιλογή με το πλήκτρο οθόνης OK.
- 4 Επιλέξτε έναν από τους αριθμούς κλήσης έκτακτης ανάγκης SOS.
- 5 Πατήστε το πλήκτρο οθόνης Επεξ/σία.
- 6 Εισάγετε τον αριθμό κλήσης χρησιμοποιώντας το πληκτρολόγιο .
- 7 Πατήστε το πλήκτρο ελέγχου .
- 8 Εισάγετε το όνομα χρησιμοποιώντας το πληκτρολόγιο .
- 9 Πατήστε το πλήκτρο ελέγχου .
- 10 Εισάγετε το επώνυμο χρησιμοποιώντας το πληκτρολόγιο .
- 11 Πατήστε το πλήκτρο οθόνης Αποθήκ.



Αντί να εισαγάγετε έναν νέο αριθμό, μπορείτε επίσης να επιλέξετε έναν αριθμό από τον τηλεφωνικό κατάλογο ως επαφή κλήσης έκτακτης ανάγκης SOS.



Εάν δεν καθοριστεί αριθμός κλήσης έκτακτης ανάγκης SOS, η κλήση έκτακτης ανάγκης SOS απενεργοποιείται.

## Αλλαγή/διαγραφή αριθμού κλήσης έκτακτης ανάγκης

- 1 Πατήστε το Πλήκτρο ελέγχου  για να ανοίξετε το μενού.
- 2 Επιλέξτε **Ρυθμίσεις κλ. βοηθ.**
- 3 Επιβεβαιώστε την επιλογή με το πλήκτρο οθόνης **OK**.
- 4 Επιλέξτε έναν από τους αριθμούς κλήσης έκτακτης ανάγκης SOS.
- 5 Πατήστε το πλήκτρο οθόνης **Επεξ/σία**.
- 6 Επιβεβαιώστε τις εισαγωγές με το πλήκτρο οθόνης **<C**.
- 7 Ενδεχ. επεξεργαστείτε την καταχώρηση σύμφωνα με τη προτίμησή σας.
- 8 Πατήστε το πλήκτρο οθόνης **Αποθήκ.**

# Χειρισμός του τηλεφώνου

## Γνωριμία με το τηλέφωνο

### Πλήκτρο ελέγχου



Το πλήκτρο ελέγχου χρησιμοποιείται για την πλοήγηση μέσα στα μενού και στα πεδία εισαγωγής, καθώς και για την εμφάνιση ορισμένων λειτουργιών κατά περίπτωση.

Παρακάτω επισημαίνεται με ένα βέλος η πλευρά του πλήκτρου ελέγχου (επάνω, κάτω), η οποία πρέπει να πατηθεί στην εκάστοτε κατάσταση χειρισμού, π.χ.  για "πατήστε πάνω το πλήκτρο ελέγχου".



Οι πιθανές κατευθύνσεις πλοήγησης υποδεικνύονται με βέλη στην οθόνη.

Στην κατάσταση αναμονής

Άνοιγμα βασικού μενού:

- ▶ Πατήστε το πλήκτρο ελέγχου .

Άνοιγμα τηλεφωνικού καταλόγου:

- ▶ Πατήστε το πλήκτρο ελέγχου .

Κατά τη διάρκεια μιας συνομιλίας

Αλλαγή της έντασης ομιλίας για τη λειτουργία ακουστικού και ανοιχτής ακρόασης:

- ▶ Πατήστε το πλήκτρο ελέγχου .

Σε υπομενού, πεδία επιλογής και καταχώρησης

Επιβεβαίωση λειτουργίας/επιλογής:

- ▶ Πατήστε το πλήκτρο οθόνης OK.

## Πλήκτρα οθόνης

Με τα πλήκτρα οθόνης μπορείτε να επιλέξετε διάφορες λειτουργίες, ανάλογα με την κατάσταση χειρισμού.





- 1 Πατήστε το αντίστοιχο πλήκτρο οθόνης.
- ▶ Επιλέγεται η λειτουργία που εμφανίζεται στην οθόνη.

## Αλλαγή αντιστοίχισης του αριστερού πλήκτρου οθόνης

- 1 Πατήστε και κρατήστε πατημένο το αριστερό πλήκτρο οθόνης για 3 δευτερόλεπτα.
- 2 Επιλέξτε μία από τις εμφανιζόμενες λειτουργίες.
- 3 Πατήστε το πλήκτρο οθόνης OK.
- ▶ Αλλάξατε την αντιστοίχιση των πλήκτρων οθόνης.

## Χρήση του μενού

Οι λειτουργίες του τηλεφώνου σας προσφέρονται μέσω ενός μενού, που αποτελείται από πολλά επίπεδα.

- Άνοιγμα βασικού μενού:** ▶ Σε κατάσταση ηρεμίας πατήστε το πλήκτρο ελέγχου .
- Άνοιγμα υπομενού:**
  - 1 Επιλέξτε το επιθυμητό υπομενού χρησιμοποιώντας το πλήκτρο ελέγχου .
  - 2 Επιβεβαιώστε την επιλογή με το πλήκτρο οθόνης OK.
- Επιστροφή στο προηγούμενο επίπεδο μενού:** ▶ Πατήστε το πλήκτρο οθόνης Πίσω.  
ή  
▶ Πατήστε **στιγμιαία** το πλήκτρο τερματισμού κλήσης .
- Επιλογή καταχώρησης/λειτουργίας:** ▶ Πατήστε το πλήκτρο οθόνης OK.

- Ενεργοποίηση/απενεργοποίηση λειτουργίας: ▶ Πατήστε το πλήκτρο οθόνης **Επεξ/σία** (☑ = ενεργοποιημένο / ☐ = απενεργοποιημένο).
- Ενεργοποίηση/απενεργοποίηση επιλογής: ▶ Πατήστε το πλήκτρο οθόνης **Επιλογή** (⊙ = επιλεγμένο / ● = μη επιλεγμένο).

Μετά από περ. 50 δευτερόλεπτα χωρίς δραστηριότητα η οθόνη μεταβαίνει αυτόματα σε κατάσταση αναμονής.

## Εισαγωγή κειμένου

Σε κάθε πλήκτρο μεταξύ **2** και **9**, καθώς και στο πλήκτρο **0** έχουν αντιστοιχιστεί περισσότερα γράμματα και ψηφία. Μόλις πατηθεί ένα πλήκτρο, εμφανίζονται οι πιθανοί χαρακτήρες στο κάτω μέρος της οθόνης. Ο επιλεγμένος χαρακτήρας εμφανίζεται τονισμένος.

Επιλογή γραμμάτων/αριθμών: ▶ Πατήστε το επιθυμητό πλήκτρο επανειλημμένα **στιγμιαία**.

Εναλλαγή ανάμεσα σε πεζούς και κεφαλαίους χαρακτήρες και ψηφία: ▶ Πατήστε το πλήκτρο **δίεσης** **#**.  
Κατά την επεξεργασία μιας καταχώρησης τηλεφωνικού καταλόγου, το πρώτο γράμμα και κάθε γράμμα μετά από κενό γράφεται αυτόματα με κεφαλαίο.

Εισαγωγή ειδικών χαρακτήρων: 1 Πατήστε το πλήκτρο **αστερίσκου** **\***.  
2 Πλοηγηθείτε με το πλήκτρο **ελέγχου** **↔** στον επιθυμητό χαρακτήρα.  
3 Πατήστε το πλήκτρο της οθόνης **εισαγωγής**.

Επιλογή πεδίου εισαγωγής: ▶ Επιλέξτε με το πλήκτρο **ελέγχου** **↔** το επιθυμητό πεδίο.



Ένα πεδίο είναι ενεργοποιημένο, αν σε αυτό εμφανίζεται ο κέρσορας που αναβοσβήνει.

Διαγραφή χαρακτήρα πριν από τον κέρσορα: ▶ Πατήστε το πλήκτρο οθόνης **<C>**.



 Η διαθεσιμότητα ειδικών γραμμάτων εξαρτάται από τη ρυθμισμένη γλώσσα.

## Τηλεφωνικές κλήσεις

### Κλήσεις



- 1 Εισάγετε τον αριθμό κλήσης χρησιμοποιώντας το πληκτρολόγιο .
- 2 Πατήστε το πλήκτρο αποδοχής κλήσης .
- ▶ Η σύνδεση πραγματοποιείται μέσω της ρυθμισμένης για το ασύρματο ακουστικό σύνδεσης αποστολής (γραμμή).

### Επιλογή από τον τηλεφωνικό κατάλογο

- 1 Πατήστε το πλήκτρο ελέγχου , για να ανοίξετε τον τηλεφωνικό κατάλογο.
- 2 Επιλέξτε την επιθυμητή καταχώρηση.
- 3 Πατήστε το πλήκτρο αποδοχής κλήσης .
- ▶ Επιλέξατε έναν αριθμό κλήσης.





Μπορείτε επίσης να καλέσετε έναν αριθμό από τον τηλεφωνικό κατάλογο του ασύρματου ακουστικού:

- 1 Πατήστε το πλήκτρο ελέγχου , για να ανοίξετε το μενού.
- 2 Επιλέξτε **Κατάλογος ακουστ.**
- 3 Πατήστε το πλήκτρο οθόνης **OK**.
- 4 Επιλέξτε την επιθυμητή καταχώρηση.
- 5 Πατήστε το πλήκτρο αποδοχής κλήσης .

### Επιλογή από τη λίστα επανάκλησης



Στη λίστα επανάκλησης βρίσκονται οι τελευταίοι αριθμοί που κλήθηκαν από το συγκεκριμένο ασύρματο ακουστικό.

- 1 Πατήστε το πλήκτρο αποδοχής κλήσης .
- 2 Επιλέξτε την επιθυμητή καταχώρηση.
- 3 Πατήστε το πλήκτρο αποδοχής κλήσης .

ή





Στο αριστερό πλήκτρο οθόνης έχει αντιστοιχιστεί η λειτουργία επανάκλησης.

- 1 Πατήστε το πλήκτρο οθόνης .
- 2 Επιλέξτε την επιθυμητή καταχώρηση.
- 3 Πατήστε το πλήκτρο αποδοχής κλήσης .

### Επιλογή από μια λίστα κλήσεων

Υπάρχουν λίστες κλήσεων για εξερχόμενες, απαντημένες ή αναπάντητες κλήσεις.

- 1 Πατήστε το πλήκτρο ελέγχου , για να ανοίξετε το μενού.
- 2 Επιλέξτε **Λίστες κλήσεων**.
- 3 Πατήστε το πλήκτρο οθόνης **OK**.
- 4 Επιλέξτε την επιθυμητή λίστα κλήσεων.
- 5 Πατήστε το πλήκτρο οθόνης **OK**.
- 6 Επιλέξτε την επιθυμητή καταχώρηση.
- 7 Πατήστε το πλήκτρο αποδοχής κλήσης .



Μπορείτε επίσης να ανοίξετε τη λίστα αναπάντητων κλήσεων μέσω του πλήκτρου μηνυμάτων .

### Αποδοχή κλήσης

Μια εισερχόμενη κλήση σηματοδοτείται με κουδουνισμό, ένδειξη στην οθόνη και αναβόσβημα του πλήκτρου ανοιχτής ακρόασης.

Η οθόνη εμφανίζει

- το όνομα του καλούντος, αν είναι αποθηκευμένο στον τηλεφωνικό κατάλογο,
- ο αριθμός του καλούντος, αν μεταδίδεται.

Αποδοχή κλήσης: 1 Πατήστε το πλήκτρο αποδοχής κλήσης .

Αν η αυτόματη αποδοχή κλήσεων είναι ενεργοποιημένη:

- ▶ Αφαιρέστε το ασύρματο ακουστικό από τη βάση φόρτισης.

Απενεργοποίηση ήχου κουδουνισμού:



- 1 Πατήστε το πλήκτρο οθόνης **Σίγαση**.
- ▶ Το ασύρματο ακουστικό δεν κουδουνίζει πλέον και η αποδοχή της κλήσης είναι δυνατή για όσο διάστημα εμφανίζεται στην οθόνη.

- Απόρριψη κλήσης:
- 1 Πατήστε το πλήκτρο οθόνης **Απόρριψη**.
  - ή:
  - 1 Πατήστε το πλήκτρο τερματισμού κλήσης .

## Κατά τη διάρκεια μιας συνομιλίας

### Αλλαγή έντασης

Ισχύει για την τρέχουσα λειτουργία (ανοιχτή ακρόαση, ακουστικό):

- 1 Πατήστε το πλήκτρο ανοιχτής ακρόασης .
- 2 Πατήστε το πλήκτρο ελέγχου .
- 3 Επιλέξτε την επιθυμητή ένταση ήχου.
- 4 Πατήστε το πλήκτρο οθόνης **Αποθήκ**.

 Η ρύθμιση θα αποθηκευτεί αυτόματα μετά από περίπου 3 δευτερόλεπτα, ακόμα και αν δεν πιέσετε το πλήκτρο οθόνης **Αποθήκ**.

**Λειτουργία Boost** (πρόσθετη ένταση):

- 1 Πατήστε το πλήκτρο Boost δεξιά στο ασύρματο ακουστικό.



 Η μεγαλύτερη μεταβολή της έντασης ήχου με το πλήκτρο Boost υπάρχει, όταν η βασική ένταση ήχου είναι ρυθμισμένη στο υψηλότερο επίπεδο.

 Η ρύθμιση Boost ισχύει μόνο για τη διάρκεια της συνομιλίας.

### Ενεργοποίηση/απενεργοποίηση ανοιχτής ακρόασης

Μπορείτε να πραγματοποιείτε κλήσεις μέσω του ηχείου και του μικροφώνου του συστήματος ανοιχτής ακρόασης.

Για να ενεργοποιήσετε ή να απενεργοποιήσετε τη λειτουργία ανοιχτής ακρόασης κατά τη διάρκεια μιας συνομιλίας:

- 1 Πατήστε το πλήκτρο ανοιχτής ακρόασης .
- ▶ Εάν η ανοιχτή ακρόαση είναι ενεργοποιημένη, το πλήκτρο ανοιχτής ακρόασης είναι αναμμένο .

---

## Τερματισμός συνομιλίας

- 1 Πατήστε το πλήκτρο τερματισμού κλήσης .

---

## Πραγματοποίηση εσωτερικών κλήσεων



Στον σταθμό βάσης είναι δηλωμένα πολλά ασύρματα ακουστικά.

- 1 Πατήστε το πλήκτρο οθόνης **ΕΣΩΤ.**
  - ▶ Η λίστα των ασύρματων ακουστικών ανοίγει, το δικό σας ασύρματο ακουστικό επισημαίνεται με <.
- 2 Επιλέξτε το επιθυμητό ασύρματο ακουστικό ή **Κλήση όλων** (ομαδική κλήση).
- 3 Πατήστε το πλήκτρο αποδοχής κλήσης .

## Ειδικές λειτουργίες ανάλογα με τον πάροχο (Υπηρεσίες δικτύου)

Οι υπηρεσίες δικτύου εξαρτώνται από το δίκτυο (αναλογικό δίκτυο σταθερής τηλεφωνίας ή πραγματοποίηση κλήσεων μέσω Internet) και τον πάροχο δικτύου (πάροχο υπηρεσιών ή τηλεφωνικό κέντρο), και πρέπει κατά περίπτωση να παρέχονται από αυτόν.

Μια γενική περιγραφή των χαρακτηριστικών υπηρεσιών θα βρείτε στις ιστοσελίδες ή στα παραρτήματα του δικτύου σας.

Σε περίπτωση προβλημάτων, απευθυνθείτε στο δίκτυό σας.



Για τις υπηρεσίες δικτύου ενδέχεται να ισχύουν πρόσθετες χρεώσεις. Ενημερωθείτε σχετικά από τον πάροχο σας.

Διακρίνονται δύο ομάδες υπηρεσιών δικτύου:

- Υπηρεσίες δικτύου που ενεργοποιούνται στην κατάσταση αναμονής για την ακόλουθη κλήση ή όλες τις ακόλουθες κλήσεις (π.χ. "ανώνυμη κλήση"). Ενεργοποιούνται/απενεργοποιούνται μέσω του μενού **Υπηρεσίες Δικτύου**.
- Υπηρεσίες δικτύου, οι οποίες ενεργοποιούνται κατά τη διάρκεια μιας εξωτερικής συνομιλίας (π.χ. "Παράλληλη κλήση", "εναλλαγή με δύο συνομιλητές", "δημιουργία συνδιασκέψεων"). Αυτές οι υπηρεσίες δικτύου διατίθενται ως επιλογή μέσω ενός πλήκτρου θόνης κατά τη διάρκεια μιας εξωτερικής συνομιλίας.



Για την ενεργοποίηση/απενεργοποίηση των χαρακτηριστικών υπηρεσιών αποστέλλεται ένας κωδικός στο τηλεφωνικό δίκτυο.

- ▶ Μετά από έναν ήχο επιβεβαίωσης από το τηλεφωνικό δίκτυο πατήστε το πλήκτρο τερματισμού κλήσης

Δεν είναι δυνατός ο επαναπρογραμματισμός των υπηρεσιών δικτύου.

## Αλλαγή παρόχου δικτύου

1 Πατήστε το πλήκτρο ελέγχου

2 Πατήστε διαδοχικά τα ακόλουθα πλήκτρα:

3 Τέλος, πατήστε το πλήκτρο του παρόχου δικτύου:

Επιλογή Belgacom (δίκτυο 1):

▶

Επιλογή Telenet (δίκτυο 2):

▶

---

## Αναγνώριση κλήσης

Σε μια κλήση ο αριθμός του καλούντος, μεταδίδεται από τον πάροχο (CLI = Calling Line Identification) και μπορεί να εμφανιστεί στην οθόνη του καλούμενου (CLIP = CLI Presentation). Ενεργοποιώντας μέσω του παρόχου τη λειτουργία απόκρυψης αριθμού κλήσης, ο αριθμός κλήσης σας δεν θα εμφανίζεται στον καλούμενο. Η κλήση είναι ανώνυμη (CLIR = CLI Restriction).

---

## Εμφάνιση αριθμού για εισερχόμενες κλήσεις

### Κατά την αναγνώριση κλήσης

Εμφανίζεται στην οθόνη ο αριθμός του καλούντος. Εάν ο αριθμός έχει αποθηκευθεί στον τηλεφωνικό κατάλογο, εμφανίζεται το όνομα.

### Δεν υπάρχει αναγνώριση κλήσης

Αντί του ονόματος και του αριθμού εμφανίζονται τα ακόλουθα:

- **Εξωτερική Κλήση:** ο πάροχος δεν μεταδίδει καμία πληροφορία για την κλήση.
- **Απόκρυψη:** ο καλών απενεργοποιεί τη μετάδοση του αριθμού κλήσης του.
- **Μη διαθέσιμο:** ο καλών δεν έχει ζητήσει την ενεργοποίηση της αναγνώρισης κλήσης για τον αριθμό του.

---

## Αναγνώριση κλήσης για εξερχόμενες κλήσεις

Ενεργοποίηση/απενεργοποίηση αναγνώρισης κλήσης για όλες τις κλήσεις

Η ρύθμιση ισχύει για όλα τα δηλωμένα ασύρματα ακουστικά.

- 1 Πατήστε το πλήκτρο ελέγχου , για να ανοίξετε το μενού.
- 2 Επιλέξτε **Υπηρεσίες Δικτύου**.
- 3 Επιβεβαιώστε την επιλογή με το πλήκτρο οθόνης **OK**.
- 4 Επιλέξτε **Όλες ανώνυμες**.
- 5 Πατήστε το πλήκτρο της οθόνης **Επεξ/σία** ( = ενεργοποιημένο).
  - ▶ Απενεργοποιήσατε την αναγνώριση κλήσης για όλες τις εξερχόμενες κλήσεις.

Απενεργοποίηση αναγνώρισης κλήσης για την επόμενη κλήση

- 1 Πατήστε το πλήκτρο ελέγχου , για να ανοίξετε το μενού.

- 2 Επιλέξτε **Υπηρεσίες Δικτύου**.
- 3 Επιβεβαιώστε την επιλογή με το πλήκτρο οθόνης **OK**.
- 4 Επιλέξτε **Επόμενη ανώνυμη**.
- 5 Πατήστε το πλήκτρο οθόνης **OK**.
- 6 Εισάγετε τον αριθμό κλήσης χρησιμοποιώντας το πληκτρολόγιο .
- 7 Πατήστε το πλήκτρο οθόνης **Κλήση**.
  - ▶ Η σύνδεση δημιουργείται χωρίς αναγνώριση κλήσης.

---

## CNIP (Calling Name Identification Presentation)

Πρόσθετα στον αριθμό εμφανίζεται το δηλωμένο όνομα και άλλες πιθανές πληροφορίες του καλούντος. Εάν ο αριθμός έχει αποθηκευθεί στον τηλεφωνικό κατάλογο, εμφανίζεται αντί για τον αριθμό το όνομα της καταχώρησης τηλεφωνικού καταλόγου.

---

## Αναμονή κλήσης σε περίπτωση εξωτερικής συνομιλίας

Κατά τη διάρκεια μιας εξωτερικής συνομιλίας, ο τόνος αναμονής σηματοδοτεί έναν πρόσθετο, εξωτερικό καλούντα. Αν ο αριθμός κλήσης μπορεί να μεταδοθεί, θα δείτε τον αριθμό ή το όνομα του καλούντος στην οθόνη.

Απόρριψη κλήσης σε αναμονή:

- 1 Πατήστε το πλήκτρο οθόνης **Επιλογές**.
- 2 Επιλέξτε **Απόρριψη αναμονής**.
- 3 Πατήστε το πλήκτρο οθόνης **OK**.
  - ▶ Ο καλών σε αναμονή ακούει τον τόνο κατειλημμένου.

Αποδοχή κλήσης σε αναμονή:

- 1 Πατήστε το πλήκτρο οθόνης **Αποδοχή**.

Αφού αποδεχτείτε την κλήση σε αναμονή, έχετε τη δυνατότητα να προβείτε σε εναλλαγή μεταξύ των δύο συνομιλητών ή να συνομιλήσετε και με τους δύο ταυτόχρονα.

## Ενεργοποίηση/απενεργοποίηση αναμονής κλήσης

- 1 Πατήστε το πλήκτρο ελέγχου , για να ανοίξετε το μενού.
- 2 Επιλέξτε **Υπηρεσίες Δικτύου**.
- 3 Επιβεβαιώστε την επιλογή με το πλήκτρο οθόνης **OK**.
- 4 Επιλέξτε **Αναμονή κλήσης**.

## 5 Πατήστε το πλήκτρο οθόνης **OK**.

Ενεργοποίηση/ 1 Επιλέξτε την κατάσταση: **Εντός ή Εκτός**.  
απενεργοποίηση:

Ενεργοποίηση: 1 Πατήστε το πλήκτρο οθόνης **Αποστολ.**

Η αναμονή ενεργοποιείται ή απενεργοποιείται για όλα τα δηλωμένα ασύρματα ακουστικά.

---

## Επιστροφή κλήσης

---

### Σε κατειλημμένο/μη δήλωση



Σε περίπτωση που ο συνομιλητής σας δεν απαντά, μπορείτε να προβείτε σε επιστροφή της κλήσης.

- **Όταν είναι κατειλημμένο:** Η επιστρεφόμενη κλήση πραγματοποιείται, μόλις ο καλούμενος συνομιλητής τερματίσει τη σύνδεση.
- **Όταν δεν απαντά:** Επιστρεφόμενη κλήση, μόλις ο καλούμενος συνομιλητής τηλεφωνήσει ξανά.

### Επιστροφή κλήσης

- 1 Πατήστε το πλήκτρο οθόνης **Επιλογές**.
- 2 Επιλέξτε **Επιστρ.κλήσης**.
- 3 Πατήστε το πλήκτρο οθόνης **OK**.
- 4 Πατήστε το πλήκτρο τερματισμού κλήσης .

### Πρόωρη διαγραφή επιστρεφόμενης κλήσης

- 1 Πατήστε το πλήκτρο ελέγχου , για να ανοίξετε το μενού.
- 2 Επιλέξτε **Υπηρεσίες Δικτύου**.
- 3 Επιβεβαιώστε την επιλογή με το πλήκτρο οθόνης **OK**.
- 4 Επιλέξτε **Επιστρ.κλήσ.Εκτός**.
- 5 Πατήστε το πλήκτρο οθόνης **OK**.
  - ▶ Θα λάβετε επιβεβαίωση από το τηλεφωνικό δίκτυο.
- 6 Πατήστε το πλήκτρο τερματισμού κλήσης .



Μόνο μία επιστρεφόμενη κλήση μπορεί να είναι ενεργή. Η ενεργοποίηση μιας επιστροφής κλήσης διαγράφει αυτόματα μια ενδεχόμενη ενεργή επιστροφή κλήσης.

Η επιστροφή κλήσης μπορεί να γίνει αποδεκτή μόνο στο ασύρματο ακουστικό που την έχει ενεργοποιήσει.

Εάν η επιστρεφόμενη κλήση είχε σηματοδοτηθεί ήδη προτού μπορέσετε να τη διαγράψετε:

- 1 Πατήστε το πλήκτρο τερματισμού κλήσης .

## Πρώθηση κλήσης

Με τη λειτουργία πρώθησης κλήσης, οι κλήσεις προωθούνται σε μια άλλη γραμμή.

- 1 Πατήστε το πλήκτρο ελέγχου , για να ανοίξετε το μενού.
- 2 Επιλέξτε **Υπηρεσίες Δικτύου**.
- 3 Επιβεβαιώστε την επιλογή με το πλήκτρο οθόνης **OK**.
- 4 Επιλέξτε **Εκτροπή κλήσης**.
- 5 Πατήστε το πλήκτρο οθόνης **OK**.
- 6 Επιλέξτε ένα από τα παρακάτω.

Ενεργο-  
ποίηση/  
απενεργο-  
ποίηση της  
πρώθησης  
κλήσης:

- 1 Επιλέξτε την κατάσταση: **Εντός ή Εκτός**.

Εισάγετε τον  
αριθμό για την  
πρώθηση  
κλήσης:

- 1 Επιλέξτε **Προς τηλ. αρ.**
- 2 Εισάγετε τον αριθμό κλήσης χρησιμοποιώντας το πληκτρολόγιο .

Καθορισμός  
χρονικής  
στιγμής  
πρώθησης:

- 1 Επιλέξτε **Όταν**.
- 2 Επιλέξτε τη χρονική στιγμή για την πρώθηση:  
**Όλες οι κλήσεις:** Οι κλήσεις προωθούνται αμέσως

**Αναπάντητες:** Οι κλήσεις προωθούνται, όταν μετά από πολλαπλό κουδούνισμα δεν απαντά κανείς.

**Κατειλημμένο:** Οι κλήσεις προωθούνται, όταν η γραμμή είναι κατειλημμένη.

Ενεργο-  
ποίηση:

1 Πατήστε το πλήκτρο οθόνης **Αποστολ.**

Δημιουργείται σύνδεση στο τηλεφωνικό δίκτυο και ακολουθεί επιβεβαίωση από το τηλεφωνικό δίκτυο.

1 Πατήστε το πλήκτρο τερματισμού κλήσης .



Κατά την εκτροπή κλήσης ενδέχεται να ισχύουν πρόσθετες χρεώσεις. Ενημερωθείτε σχετικά από τον πάροκό σας.

## Συνομιλίες με τρεις συνδρομητές

### Παράλληλη κλήση

Κατά τη διάρκεια μιας εξωτερικής συνομιλίας καλέστε έναν δεύτερο, εξωτερικό συνδρομητή. Η πρώτη συνομιλία τίθεται σε αναμονή.

- 1 Πατήστε το πλήκτρο οθόνης **Επιλογές**.
  - 2 Πατήστε το πλήκτρο οθόνης **Συμβουλευτική κλήσ.**
  - 3 Εισάγετε τον αριθμό κλήσης του δεύτερου συνδρομητή χρησιμοποιώντας το πληκτρολόγιο .
- Η προηγούμενη συνομιλία τίθεται σε αναμονή και ο δεύτερος συνδρομητής καλείται.

Ο συνομιλητής που καλέσατε δεν απαντά:

- 1 Πατήστε το πλήκτρο οθόνης **Τέλος κλ.**

### Τερματισμός παράλληλης κλήσης

- 1 Πατήστε το πλήκτρο οθόνης **Επιλογές**.
  - 2 Επιλέξτε **Τερματ.ενεργής κλ.**
  - 3 Πατήστε το πλήκτρο οθόνης **OK**.
- Η σύνδεση με τον πρώτο συνομιλητή επανενεργοποιείται.



ή

- 1 Πατήστε το πλήκτρο τερματισμού κλήσης .
- Πραγματοποιείται επανάκληση του πρώτου συνομιλητή.

## Εναλλαγή κλήσεων

Εναλλαγή μεταξύ δύο κλήσεων. Η μέχρι τώρα κλήση τίθεται σε αναμονή.

Καλέστε κατά τη διάρκεια μιας εξωτερικής συνομιλίας έναν δεύτερο συμμετέχοντα (παράλληλη κλήση) ή αποδεχτείτε έναν συμμετέχοντα σε αναμονή κλήσης.

- ▶ Στην οθόνη εμφανίζονται οι αριθμοί κλήσης ή τα ονόματα των δύο συμμετεχόντων στην κλήση, ενώ ο τρέχων συνομιλητής επισημαίνεται με το σύμβολο .
- 1 Κάντε εναλλαγή μεταξύ των συνομιλητών με το πλήκτρο ελέγχου .

## Τερματισμός ενεργής συνομιλίας

- 1 Πατήστε το πλήκτρο οθόνης Επιλογές.
  - 2 Επιλέξτε Τερματ.ενεργής κλ.
  - 3 Πατήστε το πλήκτρο οθόνης OK.
- ▶ Η σύνδεση με τον άλλο συνομιλητή επανενεργοποιείται.
- ή
- 1 Πατήστε το πλήκτρο τερματισμού κλήσης .
  - ▶ Πραγματοποιείται επανάκληση από τον άλλο συνομιλητή.

## Συνδιάσκεψη

Συνομιλία με δύο συνομιλητές ταυτόχρονα.

Καλέστε κατά τη διάρκεια μιας εξωτερικής συνομιλίας έναν δεύτερο συμμετέχοντα (παράλληλη κλήση) ή αποδεχτείτε έναν συμμετέχοντα σε αναμονή κλήσης.

- Πραγματοποίηση συνδιάσκεψης:**
- 1 Πατήστε το πλήκτρο οθόνης **Επιλογές**.
  - 2 Πατήστε το πλήκτρο οθόνης **Συνδιάσκεψη**.
    - ▶ Όλοι οι συνομιλητές μπορούν να ακούσουν ο ένας τον άλλον και να συνομιλήσουν.
- Επιστροφή στην εναλλαγή:**
- 1 Πατήστε το πλήκτρο οθόνης **Επιλογές**.
  - 2 Πατήστε το πλήκτρο οθόνης **Τέλος συνδ/σκεψης**.
    - ▶ Συνδέεστε ξανά με το συνομιλητή, με τον οποίο ξεκινήσατε τη συνδιάσκεψη.
- Τερματισμός συνομιλίας και με τους δύο συνομιλητές:**
- 1 Πατήστε το πλήκτρο τερματισμού κλήσης .

Καθένας από τους συνομιλητές μπορεί να τερματίσει τη συμμετοχή στη συνδιάσκεψη, πατώντας το πλήκτρο τερματισμού κλήσης  ή κατεβάζοντας το ακουστικό.

## Λίστες κλήσεων

### Λίστες κλήσεων



Το τηλέφωνο αποθηκεύει τους τελευταίους αριθμούς σύνδεσης της βάσης σε λίστες. Είναι διαθέσιμες οι ακόλουθες λίστες κλήσεων:

**Λίστα επανάκλησης:** Τελευταίοι κληθέντες αριθμοί

**Όλες οι κλήσεις:** Όλες οι εξερχόμενες, απαντημένες και αναπάντητες κλήσεις

**Απαντημένες:** Κλήσεις που απαντήθηκαν

**Αναπάντητες:** Κλήσεις που δεν απαντήθηκαν

Αν υπάρχουν αναπάντητες κλήσεις, τις οποίες δεν έχετε δει ακόμα, αναβοσβήνει το πλήκτρο μηνυμάτων . Στην οθόνη εμφανίζεται το σύμβολο  και εμφανίζεται ο αριθμός.

Αν η λίστα κλήσεων είναι πλήρης, μια νέα καταχώρηση διαγράφει την παλαιότερη.

### Επεξεργασία λίστας κλήσεων στο ασύρματο ακουστικό

#### Άνοιγμα λίστας κλήσεων

- 1 Πατήστε το πλήκτρο ελέγχου , για να ανοίξετε το μενού.
  - 2 Επιλέξτε **Λίστες κλήσεων**.
  - 3 Επιβεβαιώστε την επιλογή με το πλήκτρο οθόνης **OK**.
  - 4 Επιλέξτε την επιθυμητή λίστα.
  - 5 Πατήστε το πλήκτρο οθόνης **OK**.
- Ανοίξατε μια λίστα κλήσεων.

#### Πληροφορίες για τις κλήσεις

- Σύμβολο για το είδος κλήσης:

 αναπάντητες κλήσεις

 απαντημένες κλήσεις

 εξερχόμενες κλήσεις

- Όνομα του καλούντος, αν ο αριθμός κλήσης είναι αποθηκευμένος
- Αριθμός κλήσης, αν δεν υπάρχει όνομα
- Ώρα και ημερομηνία της κλήσης

Εμφάνιση περισσότερων πληροφοριών για μια καταχώρηση:

- 1 Πατήστε το πλήκτρο ελέγχου , για να ανοίξετε το μενού.
- 2 Επιλέξτε **Λίστες κλήσεων**.
- 3 Επιβεβαιώστε την επιλογή με το πλήκτρο οθόνης **OK**.
- 4 Επιλέξτε την επιθυμητή λίστα.
- 5 Πατήστε το πλήκτρο οθόνης **OK**.
- 6 Επιλέξτε την επιθυμητή καταχώρηση.
- 7 Πατήστε το πλήκτρο οθόνης **Προβολή**.

---

### Επεξεργασία λίστας κλήσεων

- 1 Πατήστε το πλήκτρο ελέγχου , για να ανοίξετε το μενού.
- 2 Επιλέξτε **Λίστες κλήσεων**.
- 3 Επιβεβαιώστε την επιλογή με το πλήκτρο οθόνης **OK**.
- 4 Επιλέξτε την επιθυμητή λίστα.
- 5 Πατήστε το πλήκτρο οθόνης **OK**.
- 6 Επιλέξτε την επιθυμητή καταχώρηση.
- 7 Πατήστε το πλήκτρο οθόνης **Επιλογές**.

### Μεταφορά τηλεφωνικού αριθμού σε έναν τηλεφωνικό κατάλογο

Μπορείτε να μεταφέρετε τον αριθμό κλήσης ως νέα επαφή στον κεντρικό τηλεφωνικό κατάλογο της βάσης.

- 1 Επιλέξτε **Αντιγρ.στο κατάλογ.**
- 2 Πατήστε το πλήκτρο οθόνης **OK**.

### Διαγραφή καταχωρήσεων

Διαγραφή μιας καταχώρησης:

- 1 Επιλέξτε **Διαγραφή καταχ.**
- 2 Πατήστε το πλήκτρο οθόνης **OK**.

Διαγραφή όλων των καταχωρήσεων:

- 1 Επιλέξτε **Διαγραφή λίστας**.
- 2 Πατήστε το πλήκτρο οθόνης **OK**.
- 3 Επιβεβαιώστε την επιλογή με το πλήκτρο οθόνης **Ναι**.

## Τηλεφωνικοί κατάλογοι

### Επαφές στον τηλεφωνικό κατάλογο

#### Άνοιγμα τηλεφωνικού καταλόγου

- ▶ Πατήστε το πλήκτρο ελέγχου .





Από προεπιλογή οι καταχωρίσεις ταξινομούνται αλφαβητικά με βάση το επώνυμο. Μπορείτε να αλλάξετε τη σειρά ταξινόμησης.

#### Δημιουργία νέας επαφής

Μια καταχώρηση περιλαμβάνει το όνομα ή/και το επώνυμο και έως τρεις τηλεφωνικούς αριθμούς.



Για κάθε επαφή μπορείτε να ορίσετε έναν ξεχωριστό ήχο κουδουνισμού. Αυτός ο ήχος κουδουνισμού αναπαράγεται, μόλις λάβετε μια κλήση από αυτήν την επαφή.

- 1 Πατήστε το πλήκτρο ελέγχου .
- 2 Επιλέξτε <Νέα Καταχώρ>.
- 3 Πατήστε το πλήκτρο οθόνης OK.
- 4 Μπορείτε να εναλλάσσετε ανάμεσα στα πεδία εισαγωγής με το πλήκτρο ελέγχου:  
Όνομα, Επώνυμο, Τηλέφωνο οικίας, Αριθ. κινητού τηλ., Αριθμός γραφείου
- 5 Πατήστε το πλήκτρο ελέγχου .
- 6 Επιλέξτε την επιθυμητή Μελωδία (VIP).
- 7 Πατήστε το πλήκτρο οθόνης Επιλογή ( = επιλεγμένο).
- 8 Πατήστε το πλήκτρο οθόνης Αποθήκ.



Πρέπει να εισαγάγετε τουλάχιστον έναν τηλεφωνικό αριθμό.

Αν η καταχώρηση δεν περιέχει όνομα, ο πρώτος τηλεφωνικός αριθμός που εισαγάγατε αποθηκεύεται και εμφανίζεται ως όνομα.



Μόλις αντιστοιχήσετε μια Μελωδία (VIP), η καταχώρηση στον τηλεφωνικό κατάλογο θα επισημανθεί το σύμβολο **VIP**.

## Ορισμός ακολουθίας καταχωρήσεων του τηλεφωνικού καταλόγου



Υπάρχει τουλάχιστον 1 εγγραφή στον τηλεφωνικό κατάλογο.

Μπορείτε να ορίσετε αν οι καταχωρήσεις θα ταξινομούνται βάσει του ονόματος ή του επωνύμου. Η ταξινόμηση επηρεάζει επίσης τα αποτελέσματα αναζήτησης.



- 1 Πατήστε το πλήκτρο ελέγχου .
  - 2 Πατήστε το πλήκτρο οθόνης Επιλογές.
  - 3 Επιλέξτε Ταξιν/ση με όνομα ή Ταξιν/ση με επών.
  - 4 Πατήστε το πλήκτρο οθόνης OK.
- Αλλάξατε την ταξινόμηση.

Αν η καταχώρηση δεν περιέχει κανένα όνομα, ο κύριος αριθμός κλήσης θα καταχωρείται στο πεδίο επώνυμο. Αυτές οι καταχωρήσεις τοποθετούνται στην αρχή της λίστας, ανεξάρτητα από τον τύπο ταξινόμησης.

Η σειρά ταξινόμησης έχει ως εξής:

Κενό | Ψηφία (0-9) | Γράμματα (αλφαβητικά) | Λοιποί χαρακτήρες

## Αναζήτηση επαφής

- 1 Πατήστε το πλήκτρο ελέγχου .
- 2 Πλοηγηθείτε με το πλήκτρο ελέγχου  στην επιθυμητή επαφή.  
ή:
- 1 Εισάγετε το πρώτο γράμμα του ονόματος χρησιμοποιώντας το πληκτρολόγιο .
- Εάν βρεθούν καταχωρήσεις που ταιριάζουν με την εισαγωγή, εμφανίζονται.
- 2 Επιλέξτε την επιθυμητή επαφή.



Εάν ο τηλεφωνικός κατάλογος δεν βρει καταχώρηση με το γράμμα που πληκτρολογήσατε, εμφανίζεται η επόμενη καταχώρηση.





## Αυτόματος τηλεφωνητής και αναγγελίες



### Ενεργοποίηση/απενεργοποίηση αυτόματου τηλεφωνητή

 Για την περιγραφή του χειρισμού του αυτόματου τηλεφωνητή στον σταθμό βάσης ανατρέξτε στην επισκόπηση.

Ενεργοποίηση του αυτόματου τηλεφωνητή στο ασύρματο ακουστικό:

- 1 Πατήστε το πλήκτρο ελέγχου , για να ανοίξετε το μενού.
  - 2 Επιλέξτε **Αυτόμ.Τηλ.**
  - 3 Επιβεβαιώστε την επιλογή με το πλήκτρο οθόνης **OK**.
  - 4 Επιλέξτε **Ενεργοποίηση**.
  - 5 Πατήστε το πλήκτρο οθόνης **Επεξ/σία**.
  - 6 Επιλέξτε **Εντός ή Εκτός**.
  - 7 Πατήστε το πλήκτρο οθόνης **Επιλογή** ( = επιλεγμένο).
- Ενεργοποιήσατε τον αυτόματο τηλεφωνητή.

### Ρύθμιση αυτόματου τηλεφωνητή δικτύου

- 1 Πατήστε το πλήκτρο ελέγχου , για να ανοίξετε το μενού.
- 2 Επιλέξτε **Αυτόμ.Τηλ.**
- 3 Επιβεβαιώστε την επιλογή με το πλήκτρο οθόνης **OK**.
- 4 Επιλέξτε **Τηλεφ/τής δικτύου**.
- 5 Πατήστε το πλήκτρο οθόνης **OK**.
- 6 Εάν είναι απαραίτητο, προσαρμόστε τον αριθμό του αυτόματου τηλεφωνητή δικτύου χρησιμοποιώντας το πληκτρολόγιο .
- 7 Πατήστε το πλήκτρο οθόνης **OK**.

### Χρήση μέσω του ασύρματου ακουστικού

#### Ακρόαση φωνητικών μηνυμάτων



Ο αυτόματος τηλεφωνητής κατέγραψε τουλάχιστον ένα φωνητικό μήνυμα.

Ένα νέο φωνητικό μήνυμα εμφανίζεται ως εξής:

- Το δεξί πλήκτρο οθόνης αναβοσβήνει.
- Στην οθόνη εμφανίζονται το σύμβολο  και ο αριθμός των νέων φωνητικών μηνυμάτων.

Ακρόαση φωνητικών μηνυμάτων:

- 1 Πατήστε το δεξί πλήκτρο οθόνης.
- 2 Επιλέξτε **Τηλεφ/τής δικτύου**.
- 3 Πατήστε το πλήκτρο οθόνης **OK**.
- ▶ Γίνεται κλήση στον αυτόματο τηλεφωνητή δικτύου.

ή:

- 1 Πατήστε το πλήκτρο ελέγχου , για να ανοίξετε το μενού.
- 2 Επιλέξτε **Αυτόμ. Τηλ.**
- 3 Επιβεβαιώστε την επιλογή με το πλήκτρο οθόνης **OK**.
- 4 Επιλέξτε **Ακρόαση μηνυμ/των**.
- 5 Πατήστε το πλήκτρο οθόνης **OK**.
- 6 Επιλέξτε **Τηλεφ/τής δικτύου** ή **Αυτόμ. Τηλ.**

**Τηλεφ/τής δικτύου:** ▶ Γίνεται κλήση στον αυτόματο τηλεφωνητή δικτύου.

**Αυτόμ. Τηλ.:** ▶ Το επιλεγμένο μήνυμα αναπαράγεται.

- 7 Πατήστε το πλήκτρο οθόνης **OK**.



Τα μηνύματα αναπαράγονται διαδοχικά, ξεκινώντας με το πιο πρόσφατο μήνυμα.

## Ενέργειες κατά τη διάρκεια της αναπαραγωγής

- Ρύθμιση έντασης:
- 1 Πατήστε το πλήκτρο οθόνης **Επιλογές**.
  - 2 Επιλέξτε **Ένταση ομιλίας**.
  - 3 Πατήστε το πλήκτρο οθόνης **OK**.
  - 4 Επιλέξτε την επιθυμητή ένταση ήχου με το πλήκτρο ελέγχου .
  - 5 Πατήστε το πλήκτρο οθόνης **Αποθήκ.**
- Μετά από 3 δευτερόλεπτα η ρύθμιση έντασης ήχου αποθηκεύεται αυτόματα.

Επιλογή  
αριθμού:

- 1 Επιλέξτε το αντίστοιχο φωνητικό μήνυμα.
- 2 Πατήστε το πλήκτρο αποδοχής κλήσης .
- ▶ Ο αριθμός καλείται.

- Επισήμανση μηνύματος ως νέου:**
- 1 Πατήστε το πλήκτρο οθόνης **Επιλογές**.
  - 2 Επιλέξτε **Επιλογή ως νέο**.
  - 3 Πατήστε το πλήκτρο οθόνης **OK**.
  - 4 Το μήνυμα επισημαίνεται ως νέο.
- Μεταφορά αριθμού στον τηλεφωνικό κατάλογο:**
- 1 Πατήστε το πλήκτρο οθόνης **Επιλογές**.
  - 2 Επιλέξτε **Αντιγρ.στο κατάλογ**.
  - 3 Πατήστε το πλήκτρο οθόνης **OK**.
- Διαγραφή μηνύματος:**
- 1 Επιλέξτε το αντίστοιχο φωνητικό μήνυμα.
  - 2 Πατήστε το πλήκτρο οθόνης **Διαγραφ**.
- Διαγραφή παλιών μηνυμάτων:**
- 1 Πατήστε το πλήκτρο οθόνης **Επιλογές**.
  - 2 Επιλέξτε **Διαгр.παλιάς λίστ**.
  - 3 Πατήστε το πλήκτρο οθόνης **OK**.
  - 4 Το ερώτημα **Να διαγραφούν όλα τα παλιά μηνύματα;** εμφανίζεται.
  - 5 Πατήστε το πλήκτρο οθόνης **Ναι**.

---

## Αποδοχή της κλήσης από τον αυτόματο τηλεφωνητή

Όταν η λειτουργία **Συνακρόαση κλ.** είναι ενεργοποιημένη, μπορείτε να αποδεχτείτε μια κλήση, ενώ ο αυτόματος τηλεφωνητής ηχογραφεί μια συνομιλία:

- 1 Πατήστε το πλήκτρο αποδοχής κλήσης .
- ▶ Η εγγραφή ακυρώνεται. Μπορείτε να συνομιλήσετε με τον καλούντα.

---

## Ενεργοποίηση/απενεργοποίηση συνακρόασης

Κατά τη διάρκεια της καταγραφής ενός μηνύματος μπορείτε να ακούσετε το μήνυμα μέσω του ηχείου στο ασύρματο ακουστικό.



Εάν η ενεργοποίηση του αυτόματου τηλεφωνητή ρυθμιστεί σε **Όλες οι κλήσεις**, δεν υπάρχει σηματοδότηση κλήσης και δεν υπάρχει συνακρόαση. Δεν θα σας ενοχλήσουν.

## Μόνιμη ενεργοποίηση/απενεργοποίηση συνακρόασης

- 1 Πατήστε το πλήκτρο ελέγχου , για να ανοίξετε το μενού.
- 2 Επιλέξτε **Αυτόμ.Τηλ**.
- 3 Επιβεβαιώστε την επιλογή με το πλήκτρο οθόνης **OK**.

- 4 Επιλέξτε **Συνακρόαση κλ.**
- 5 Πατήστε το πλήκτρο οθόνης **OK**.
- 6 Επιλέξτε **Ακουστικό ή/και Βάση**.
- 7 Πατήστε το πλήκτρο της οθόνης **Επεξ/σία** (☑ = ενεργοποιημένο).
  - ▶ Ενεργοποιήσατε τη λειτουργία.

Απενεργοποίηση συνακρόασης για την τρέχουσα ηχογράφηση

- 1 Πατήστε το πλήκτρο οθόνης **Σίγαση** ή το πλήκτρο τερματισμού κλήσης (📵).
- 2 Αποδεχτείτε την κλήση πατώντας το πλήκτρο αποδοχής κλήσης (📞).

---

## Αναγγελίες

---

### Άνοιγμα μενού αναγγελιών

- 1 Πατήστε το πλήκτρο ελέγχου (🗑️), για να ανοίξετε το μενού.
- 2 Επιλέξτε **Αυτόμ.Τηλ.**
- 3 Επιβεβαιώστε την επιλογή με το πλήκτρο οθόνης **OK**.
- 4 Επιλέξτε **Αναγγελίες**.
- 5 Πατήστε το πλήκτρο οθόνης **OK**.
- 6 Επιλέξτε ένα από τα παρακάτω.

### Καταγραφή αναγγελίας



Η αναγγελία πρέπει να διαρκεί τουλάχιστον 3 δευτερόλεπτα και όχι περισσότερο από 170 δευτερόλεπτα για να αποθηκευτεί η αναγγελία.



Μπορεί να καταγραφεί μόνο μία αναγγελία. Με τη νέα καταγραφή μιας αναγγελίας, η τρέχουσα υπάρχουσα αναγγελία αντικαθίσταται.

- 1 Επιλέξτε **Εγγραφή φράσης**.
- 2 Πατήστε το πλήκτρο οθόνης **OK**.
  - ▶ Εμφανίζεται το ακόλουθο ερώτημα **Για την έναρξη εγγραφής πιέστε OK και μιλήστε**.
- 3 Πατήστε το πλήκτρο οθόνης **OK**.
  - ▶ Μπορείτε να ηχογραφήσετε μια αναγγελία μετά τον ήχο.

- 4 Πατήστε το πλήκτρο οθόνης **Τέλος κλ.**
  - ▶ Η καταγραφή αποθηκεύεται.
  - ▶ Καταγράψατε μια αναγγελία.

---

### Ακρόαση αναγγελίας

Μπορείτε να ακούσετε τις αναγγελίας που καταγράψατε.

- 1 Επιλέξτε **Ακρόαση μηνύμ/τος.**
- 2 Πατήστε το πλήκτρο οθόνης **OK.**
  - ▶ Η τρέχουσα αναγγελία αναπαράγεται.

---

### Διαγραφή αναγγελίας

Μπορείτε να διαγράψετε τις αναγγελίες που καταγράψατε. Στην περίπτωση αυτή ενεργοποιείται ξανά το τυπικό μήνυμα αναγγελίας.

- 1 Επιλέξτε **Διαγραφή μηνύματ.**
- 2 Πατήστε το πλήκτρο οθόνης **OK.**
- 3 Εμφανίζεται το ακόλουθο ερώτημα **Διαγραφή;**
- 4 Πατήστε το πλήκτρο οθόνης **Ναι.**
  - ▶ Διαγράψατε την αναγγελία.



Τα τυπικά μηνύματα αναγγελίας δεν μπορούν να διαγραφούν.

---

### Εγγραφή υπόδειξης

Το τηλέφωνο παραδίδεται με ένα τυπικό μήνυμα για την κατάσταση ηχογράφησης και ένα για την κατάσταση υπόδειξης. Εάν δεν υπάρχει κάποια δική σας, προσωπική αναγγελία, χρησιμοποιείται η αντίστοιχη βασική αναγγελία.

- 1 Επιλέξτε **Εγγραφή αναγγελ.**
- 2 Πατήστε το πλήκτρο οθόνης **OK.**
  - ▶ Το ερώτημα **Για την έναρξη εγγραφής πιέστε OK και μιλήστε** εμφανίζεται.
- 3 Πατήστε το πλήκτρο οθόνης **OK.**
- 4 Μπορείτε να καταγράψετε μια υπόδειξη μετά τον ήχο.
- 5 Πατήστε το πλήκτρο οθόνης **Τέλος κλ.**
  - ▶ Η καταγραφή αποθηκεύεται.
  - ▶ Καταγράψατε μια υπόδειξη.

## Ακρόαση υπόδειξης

Μπορείτε να ακούσετε την υπόδειξη που καταγράψατε.

- 1 Επιλέξτε **Ακρόαση αναγγελ.**
- 2 Πατήστε το πλήκτρο οθόνης **OK**.
- ▶ Η τρέχουσα υπόδειξη αναπαράγεται.

## Διαγραφή υπόδειξης

Μπορείτε να διαγράψετε την υπόδειξη που καταγράψατε. Ύστερα η βασική υπόδειξη είναι ξανά ενεργή.

- 1 Επιλέξτε **Διαγραφή αναγγελ.**
- 2 Πατήστε το πλήκτρο οθόνης **OK**.
- ▶ Το ερώτημα **Διαγραφή**; εμφανίζεται.
- 3 Πατήστε το πλήκτρο οθόνης **Ναι**.
- ▶ Διαγράψατε την υπόδειξη.



Οι βασικές υποδείξεις δεν μπορούν να διαγραφούν.

## Εγγραφές

### Αλλαγή λειτουργίας του αυτόματου τηλεφωνητή

- 1 Πατήστε το πλήκτρο ελέγχου , για να ανοίξετε το μενού.
- 2 Επιλέξτε **Αυτόμ. Τηλ.**
- 3 Επιβεβαιώστε την επιλογή με το πλήκτρο οθόνης **OK**.
- 4 Επιλέξτε **Απάντ.& Εγγρ.**
- 5 Πατήστε το πλήκτρο της οθόνης **Επεξ/σία** ( = ενεργοποιημένο).
- 6 Επιλέξτε τη λειτουργία για τον αυτόματο τηλεφωνητή:  
**Απάντ.& Εγγρ., Μόνο απάντηση, Εναλλαγή**
- 7 Πατήστε το πλήκτρο οθόνης **Επιλογή** ( = επιλεγμένο).

### Αλλαγή παραμέτρων καταγραφής

- 1 Πατήστε το πλήκτρο ελέγχου , για να ανοίξετε το μενού.
- 2 Επιλέξτε **Αυτόμ. Τηλ.**
- 3 Επιβεβαιώστε την επιλογή με το πλήκτρο οθόνης **OK**.

- 4 Επιλέξτε **Εγγραφές**.
- 5 Πατήστε το πλήκτρο οθόνης **OK**.
- 6 Επιλέξτε ένα από τα παρακάτω:

**Μήκος:**

- 1 Επιλέξτε **Μέγεθος εγγραφής**.
- 2 Πατήστε το πλήκτρο οθόνης **OK**.
- 3 Επιλέξτε την επιθυμητή ρύθμιση.
- 4 Πατήστε το πλήκτρο οθόνης **Επιλογή** (⊙ = επιλεγμένο).

**Ποιότητα:**

- 1 Επιλέξτε **Ποιότητα εγγραφής**.
- 2 Πατήστε το πλήκτρο οθόνης **OK**.
- 3 Επιλέξτε την επιθυμητή ρύθμιση.
- 4 Πατήστε το πλήκτρο οθόνης **Επιλογή** (⊙ = επιλεγμένο).

**Αποδοχή κλήσεων:**

- 1 Επιλέξτε **Αποδοχή κλήσης**.
- 2 Πατήστε το πλήκτρο οθόνης **OK**.
- 3 Επιλέξτε την επιθυμητή ρύθμιση.
- 4 Πατήστε το πλήκτρο οθόνης **Επιλογή** (⊙ = επιλεγμένο).

---

## Αλλαγή γλώσσας για τη φωνητική καθοδήγηση και τη βασική αναγγελία

- 1 Πατήστε το πλήκτρο ελέγχου , για να ανοίξετε το μενού.
  - 2 Επιλέξτε **Αυτόμ.Τηλ**.
  - 3 Επιβεβαιώστε την επιλογή με το πλήκτρο οθόνης **OK**.
  - 4 Επιλέξτε **Γλώσσα**.
  - 5 Πατήστε το πλήκτρο οθόνης **OK**.
  - 6 Επιλέξτε την επιθυμητή γλώσσα.
  - 7 Πατήστε το πλήκτρο οθόνης **OK**.
- Αλλάξατε τη γλώσσα για τη φωνητική καθοδήγηση και τη βασική αναγγελία.

## Άλλες λειτουργίες

### Προσθήκη περισσότερων συσκευών

Για να έχετε ελευθερία κίνησης ενώ τηλεφωνείτε, μπορείτε να δηλώσετε έως 6 ασύρματα ακουστικά DECT στο EASY 500 και στο EASY 500A.

### Διαδικασία δήλωσης του ασύρματου ακουστικού



Η δήλωση θα πρέπει να γίνει τόσο στον σταθμό βάσης, όσο και στο ασύρματο ακουστικό.

Οι διαδικασίες πρέπει να ολοκληρωθούν μέσα σε 60 δευτερόλεπτα.

Το ασύρματο ακουστικό δεν είναι δηλωμένο σε κανένα σταθμό βάσης:

1 Πατήστε το πλήκτρο οθόνης **Δήλωση**.

Το ασύρματο ακουστικό είναι ήδη δηλωμένο σε ένα σταθμό βάσης:

1 Πατήστε το πλήκτρο ελέγχου , για να ανοίξετε το μενού.

2 Επιλέξτε **Ρυθμίσεις**.

3 Επιβεβαιώστε την επιλογή με το πλήκτρο οθόνης **OK**.

4 Επιλέξτε **Δήλωση ακουστικού**.

5 Πατήστε το πλήκτρο οθόνης **OK**.

6 Επιλέξτε **Δήλωση ακουστικού ή Δήλωσ.παλιού ακουσ.**

7 Πατήστε το πλήκτρο οθόνης **OK**.

► Το ασύρματο ακουστικό αναζητά μια βάση έτοιμη για δήλωση.

8 Εισάγετε το PIN συστήματος χρησιμοποιώντας το πληκτρολόγιο .

9 Πατήστε το πλήκτρο οθόνης **OK**.

► Δηλώσατε το ασύρματο ακουστικό.

Μετά την επιτυχή δήλωση, το ασύρματο ακουστικό επιστρέφει στην κατάσταση αναμονής. Στην οθόνη εμφανίζεται ο εσωτερικός αριθμός ή το όνομα του ασύρματου ακουστικού, εάν έχουν δηλωθεί περισσότερα από ένα ασύρματα ακουστικά. Σε αντίθετη περίπτωση επαναλάβετε τη διαδικασία.

---

## Κατάργηση δήλωσης ασύρματου ακουστικού

- 1 Πατήστε το πλήκτρο ελέγχου , για να ανοίξετε το μενού.
- 2 Επιλέξτε **Ρυθμίσεις**.
- 3 Επιβεβαιώστε την επιλογή με το πλήκτρο οθόνης **OK**.
- 4 Επιλέξτε **Δήλωση ακουστικού**.
- 5 Πατήστε το πλήκτρο οθόνης **OK**.
- 6 Επιλέξτε **Διαγραφή ακουστικ.**
- 7 Πατήστε το πλήκτρο οθόνης **OK**.
  - ▶ Το χρησιμοποιούμενο ασύρματο ακουστικό έχει επιλεγεί.
- 8 Ενδεχ. επιλέξτε ένα άλλο ασύρματο ακουστικό.
- 9 Πατήστε το πλήκτρο οθόνης **OK**.
- 10 Επιβεβαιώστε το ερώτημα με **Ναι**.
  - ▶ Αποσυνδέσατε το ακουστικό.

---

## Αλλαγή ονόματος ασύρματου ακουστικού

- 1 Πατήστε το πλήκτρο οθόνης **ΕΞΩΤ**.
  - ▶ Ανοίγει λίστα με τα ασύρματα ακουστικά, το δικό σας ασύρματο ακουστικόμεπισημαίνεται με <.
- 2 Επιλέξτε το επιθυμητό ασύρματο ακουστικό.
- 3 Πατήστε το πλήκτρο οθόνης **Επιλογές**.
- 4 Επιλέξτε **Μετονομασία**.
- 5 Πατήστε το πλήκτρο οθόνης **OK**.
- 6 Διαγράψτε το τρέχον όνομα χρησιμοποιώντας το πλήκτρο οθόνης **<C>**.
- 7 Εισάγετε την ημερομηνία χρησιμοποιώντας το πληκτρολόγιο .
- 8 Πατήστε το πλήκτρο οθόνης **OK**.
  - ▶ Αλλάξατε το όνομα του ασύρματου ακουστικού.

---

## Αναζήτηση ασύρματου ακουστικού (paging)

- 1 Πατήστε το πλήκτρο δήλωσης/αναζήτησης στη βάση.
  - ▶ Όλα τα ασύρματα ακουστικά χτυπούν ταυτόχρονα (Paging).

### Τερματισμός αναζήτησης

- 1 Πατήστε το πλήκτρο δήλωσης/αναζήτησης στη βάση.

ή

1 Πατήστε το πλήκτρο αποδοχής κλήσης  στο ασύρματο ακουστικό.

ή

1 Πατήστε το πλήκτρο οθόνης Σίγαση.

## Επιτήρηση χώρου

1 Πατήστε το πλήκτρο ελέγχου , για να ανοίξετε το μενού.

2 Επιλέξτε **Ασφάλεια**.

3 Επιβεβαιώστε την επιλογή με το πλήκτρο οθόνης **OK**.

4 Επιλέξτε **Έλεγχος Χώρου**.

5 Πατήστε το πλήκτρο οθόνης **OK**.

6 Επιλέξτε ένα από τα παρακάτω:

**Ενεργοποίηση** 1 Επιλέξτε **Ενεργοποίηση**.

**παρακολούθησης δωματίου:** 2 Πατήστε το πλήκτρο της οθόνης **Επεξ/σία** ( = ενεργοποιημένο).

▶ Ενεργοποιήσατε την παρακολούθηση δωματίου.

**Αποστολή συναγ. σε:** 1 Επιλέξτε **Αποστολή συναγ. σε**.

2 Πατήστε το πλήκτρο οθόνης **OK**.

3 Επιλέξτε **Εσωτερική ή Εξωτερική**.

4 Πατήστε το πλήκτρο οθόνης **Επιλογή** ( = επιλεγμένο).

5 Εισάγετε τον αριθμό κλήσης χρησιμοποιώντας το πληκτρολόγιο .

**Αμφίδρ. συνομιλία:** 1 Επιλέξτε **Αμφίδρ. συνομιλία**.

2 Πατήστε το πλήκτρο της οθόνης **Επεξ/σία** ( = ενεργοποιημένο).

▶ Ενεργοποιήσατε την αμφίδρομη συνομιλία.

**Ρύθμιση ευαισθησίας:** 1 Επιλέξτε **Ευαισθησία**.

2 Πατήστε το πλήκτρο οθόνης **OK**.

3 Επιλέξτε **Υψηλή ή Χαμηλό**.

4 Πατήστε το πλήκτρο οθόνης **Επιλογή** ( = επιλεγμένο).

## ECO DECT

Στις εργοστασιακές προεπιλογές η συσκευή έχει ρυθμιστεί στη μέγιστη εμβέλεια. Έτσι διασφαλίζεται η άριστη σύνδεση μεταξύ του ασύρματου ακουστικού και του σταθμού βάσης. Στην κατάσταση αναμονής, το ασύρματο ακουστικό δεν εκπέμπει και δεν έχει ακτινοβολία. Μόνο ο σταθμός βάσης διασφαλίζει μέσω μικρών σημάτων την επαφή με το ασύρματο ακουστικό. Κατά τη διάρκεια μιας συνομιλίας, η εκπομπή σήματος προσαρμόζεται αυτόματα στην απόσταση μεταξύ ασύρματου ακουστικού και σταθμού βάσης. Όσο μικρότερη η απόσταση από τον σταθμό βάσης, τόσο μικρότερη η ακτινοβολία.

### Μείωση της ακτινοβολίας έως 80%

- 1 Πατήστε το πλήκτρο ελέγχου , για να ανοίξετε το μενού.
- 2 Επιλέξτε **Ρυθμίσεις**.
- 3 Επιβεβαιώστε την επιλογή με το πλήκτρο οθόνης **OK**.
- 4 Επιλέξτε **ECO DECT**.
- 5 Πατήστε το πλήκτρο οθόνης **OK**.
- 6 Επιλέξτε **Μέγιστη εμβέλεια**.
- 7 Πατήστε το πλήκτρο της οθόνης **Επεξ/σία** ( = ενεργοποιημένο).



Με αυτήν τη ρύθμιση μειώνεται και η εμβέλεια. Με ενεργοποιημένη τη λειτουργία ECO DECT, δεν μπορεί να χρησιμοποιηθεί Repeater για την αύξηση της εμβέλειας.

### Απενεργοποίηση ακτινοβολίας στην κατάσταση αναμονής

- 1 Πατήστε το πλήκτρο ελέγχου , για να ανοίξετε το μενού.
- 2 Επιλέξτε **Ρυθμίσεις**.
- 3 Επιβεβαιώστε την επιλογή με το πλήκτρο οθόνης **OK**.
- 4 Επιλέξτε **Χωρίς ακτινοβολ.**
- 5 Πατήστε το πλήκτρο της οθόνης **Επεξ/σία** ( = ενεργοποιημένο).



Προκειμένου να επωφεληθείτε από τα πλεονεκτήματα της ρύθμισης **Χωρίς ακτινοβολ.**, θα πρέπει όλα τα δηλωμένα ασύρματα ακουστικά να υποστηρίζουν τη συγκεκριμένη υπηρεσία.

Εάν η ρύθμιση **Χωρίς ακτινοβολ.** είναι ενεργοποιημένη και δηλωθεί στο σταθμό βάσης ένα ασύρματο ακουστικό, το οποίο δεν υποστηρίζει τη συγκεκριμένη υπηρεσία, τότε η λειτουργία **Χωρίς ακτινοβολ.** απενεργοποιείται αυτόματα. Μόλις καταργηθεί η δήλωση του συγκεκριμένου ασύρματου ακουστικού, ενεργοποιείται ξανά αυτόματα **Χωρίς ακτινοβολ.** η λειτουργία.

Η ασύρματη σύνδεση πραγματοποιείται αυτόματα μόνο σε εισερχόμενες ή εξερχόμενες κλήσεις. Η δημιουργία της σύνδεσης καθυστερεί γι' αυτό τον λόγο κατά περίπου 2 δευτερόλεπτα.

Για να μπορέσει ένα ασύρματο ακουστικό σε μια εισερχόμενη κλήση να πραγματοποιήσει γρήγορα την ασύρματη σύνδεση προς τη βάση, θα πρέπει να "ακούει" πιο συχνά τον σταθμό βάσης δηλ. να σαρώνει το περιβάλλον. Αυτό αυξάνει την κατανάλωση ρεύματος κι έτσι μειώνει τον χρόνο ετοιμότητας και ομιλίας του ασύρματου ακουστικού.

Όταν είναι ενεργοποιημένη η λειτουργία **Χωρίς ακτινοβολ.**, δεν εμφανίζεται κάποια ένδειξη εμβέλειας/ειδοποίηση εμβέλειας στο ασύρματο ακουστικό. Μπορείτε να ελέγξετε την προσπελασιμότητα, επιχειρώντας να δημιουργήσετε μια σύνδεση.

- 1 Πατήστε και κρατήστε πατημένο το πλήκτρο αποδοχής κλήσης .
- ▶ Ακούγεται το σήμα ελεύθερης γραμμής.

---

## Προστασία από ανεπιθύμητες κλήσεις

---

### Προστασία συνομιλιών

- 1 Πατήστε το πλήκτρο ελέγχου , για να ανοίξετε το μενού.
- 2 Επιλέξτε **Ασφάλεια**.
- 3 Επιβεβαιώστε την επιλογή με το πλήκτρο οθόνης **OK**.
- 4 Επιλέξτε **Προστ. εισερχ. κλ.**
- 5 Πατήστε το πλήκτρο οθόνης **OK**.

---

## Λίστα φραγής

1 Επιλέξτε **Λίστα Φραγής**.

2 Πατήστε το πλήκτρο οθόνης **Επεξ/σία**.

Αριθμοί με  
φραγή:

1 Επιλέξτε **Φραγμένοι Αριθμοί**.

2 Πατήστε το πλήκτρο οθόνης **ΟΚ**.

3 Πατήστε το πλήκτρο οθόνης **Νέα**.

4 Εισάγετε τον αριθμό κλήσης χρησιμοποιώντας  
το πληκτρολόγιο .

5 Πατήστε το πλήκτρο οθόνης **Αποθήκ**.

Λειτουργία  
προστασίας:

1 Επιλέξτε **Λειτουργ. Προστασίας**.

2 Πατήστε το πλήκτρο οθόνης **ΟΚ**.

3 Επιλέξτε ένα από τα παρακάτω:

**Χωρ. προστ., Αθόρυβο, Φραγή κλήσης**

4 Πατήστε το πλήκτρο οθόνης **Επιλογή**  
( = επιλεγμένο).

---

## Ανώνυμες κλήσεις

1 Επιλέξτε **Ανώνυμες κλήσ.**

2 Πατήστε το πλήκτρο οθόνης **Επεξ/σία**.

3 Επιλέξτε ένα από τα παρακάτω:

**Χωρ. προστ., Αθόρυβο, Φραγή κλήσης**

4 Πατήστε το πλήκτρο οθόνης **Επιλογή** ( = επιλεγμένο).

---

## Αποκλεισμός ανώνυμων κλήσεων

Εάν ενεργοποιηθεί, το ασύρματο ακουστικό δεν χτυπάει για κλήσεις χωρίς αναγνώριση καλούντος.

1 Πατήστε το πλήκτρο ελέγχου , για να ανοίξετε το μενού.

2 Επιλέξτε **Ασφάλεια**.

3 Επιβεβαιώστε την επιλογή με το πλήκτρο οθόνης **ΟΚ**.



4 Επιλέξτε **Σιγή ανώνυμων**.

5 Πατήστε το πλήκτρο της οθόνης **Επεξ/σία** ( = ενεργοποιημένο).

## Ρυθμίσεις στο ασύρματο ακουστικό

### Ρύθμιση ημερομηνίας και ώρας

Η ημερομηνία και η ώρα πρέπει να ρυθμιστούν, ώστε στις εισερχόμενες κλήσεις, η ημερομηνία και η ώρα να αντιστοιχίζονται σωστά. Η ημερομηνία και η ώρα συγχρονίζονται μεταξύ σταθμού βάσης και ασύρματου ακουστικού.



- 1 Πατήστε το πλήκτρο ελέγχου , για να ανοίξετε το μενού.
  - 2 Επιλέξτε **Ρυθμίσεις**.
  - 3 Επιβεβαιώστε την επιλογή με το πλήκτρο οθόνης **OK**.
  - 4 Επιλέξτε **Ημερομηνία/Ωρα**.
  - 5 Πατήστε το πλήκτρο οθόνης **OK**.
  - 6 Εισάγετε την ημερομηνία χρησιμοποιώντας το πληκτρολόγιο .
  - 7 Εισάγετε την ώρα χρησιμοποιώντας το πληκτρολόγιο .
  - 8 Πατήστε το πλήκτρο οθόνης **Αποθήκ**.
- Έχετε ρυθμίσει την ημερομηνία και την ώρα.



Η αυτόματη μετάβαση από τη θερινή στη χειμερινή ώρα υπολογίζεται από την ημερομηνία που περιλαμβάνει το έτος και την ώρα.



Η ώρα μπορεί να ενημερωθεί επιλέγοντας την ώρα δικτύου κατά τη διάρκεια της μετάδοσης CLIP (χωρίς πληροφορίες για το έτος).

### Γλώσσα οθόνης



- 1 Πατήστε το πλήκτρο ελέγχου , για να ανοίξετε το μενού.
  - 2 Επιλέξτε **Ρυθμίσεις**.
  - 3 Επιβεβαιώστε την επιλογή με το πλήκτρο οθόνης **OK**.
  - 4 Επιλέξτε **Γλώσσα**.
  - 5 Πατήστε το πλήκτρο οθόνης **OK**.
  - 6 Επιλέξτε την επιθυμητή γλώσσα.
  - 7 Πατήστε το πλήκτρο οθόνης **Επιλογή** ( = επιλεγμένο).
- Ρυθμίσατε τη γλώσσα οθόνης.

Σε περίπτωση που έχει ρυθμιστεί μια γλώσσα που δεν καταλαβαίνετε:

- 1 Πατήστε το πλήκτρο ελέγχου , για να ανοίξετε το μενού.

- 1 Πατήστε αρχικά το πλήκτρο .
- 3 Πατήστε 2 φορές το πλήκτρο .
- 4 Επιλέξτε την επιθυμητή γλώσσα.
- 5 Πατήστε το πλήκτρο οθόνης **Επιλογή** ( = επιλεγμένο).

## Χώρα

- 1 Πατήστε το πλήκτρο ελέγχου , για να ανοίξετε το μενού.
  - 2 Επιλέξτε **Ρυθμίσεις**.
  - 3 Επιβεβαιώστε την επιλογή με το πλήκτρο οθόνης **OK**.
  - 4 Επιλέξτε **Χώρα**.
  - 5 Πατήστε το πλήκτρο οθόνης **OK**.
  - 6 Επιλέξτε τη χώρα που θέλετε.
  - 7 Πατήστε το πλήκτρο οθόνης **Επιλογή** ( = επιλεγμένο).
- ▶ Αλλάξατε τη ρύθμιση χώρας.

## Κουμπί Boost

Κατά τη διάρκεια μιας συνομιλίας μπορείτε να ρυθμίσετε την ένταση του ακουστικού ή του ηχείου σε σημαντικά υψηλότερο επίπεδο (boost).

 Η μεγαλύτερη μεταβολή της έντασης ήχου με το πλήκτρο Boost υπάρχει, όταν η βασική ένταση ήχου είναι ρυθμισμένη στο υψηλότερο επίπεδο.

**Ενεργοποίηση/απενεργοποίηση Boost:**

- 1 Πατήστε το πλήκτρο Boost δεξιά στο ασύρματο ακουστικό.
- ▶ Ένα εικονίδιο στην οθόνη δείχνει την κατάσταση:

Ενεργοποιη-  
μένο:



Απενεργοποιη-  
μένο:



Η ρύθμιση Boost ισχύει μόνο για τη διάρκεια της συνομιλίας.



Η ρύθμιση αυτή μπορεί σε άτομα με κανονική ακοή να οδηγήσει σε προβλήματα υγείας και προβλέπεται για άτομα με βαρηκοΐα ή προβλήματα ακοής.

Οι θόρυβοι της τηλεφωνικής γραμμής ενδέχεται να ενταθούν.

## Ήχοι και σήματα

### Ένταση ακουστικού

Μπορείτε να ρυθμίσετε την ένταση του ακουστικού σε βαθμίδες.

Κατά τη διάρκεια μιας συνομιλίας

- 1 Πατήστε το πλήκτρο οθόνης **Επιλογές**.
  - 2 Επιλέξτε **Ένταση ομιλίας**.
  - 3 Πατήστε το πλήκτρο οθόνης **OK**.
  - 4 Ρυθμίστε την ένταση σύμφωνα με την προτίμησή σας.
  - 5 Πατήστε το πλήκτρο οθόνης **Αποθήκ**.
- ▶ Η ρύθμιση αποθηκεύεται.



Χωρίς **Αποθήκ**, η ρύθμιση αποθηκεύεται αυτόματα μετά από 3 δευτερόλεπτα.

Στην κατάσταση αναμονής

- 1 Πατήστε το πλήκτρο ελέγχου , για να ανοίξετε το μενού.
  - 2 Επιλέξτε **Ρυθμίσεις ήχων**.
  - 3 Επιβεβαιώστε την επιλογή με το πλήκτρο οθόνης **OK**.
  - 4 Επιλέξτε **Ένταση ακουστικού**.
  - 5 Πατήστε το πλήκτρο οθόνης **OK**.
  - 6 Επιλέξτε την επιθυμητή ένταση ήχου.
  - 7 Πατήστε το πλήκτρο οθόνης **Αποθήκ**.
- ▶ Ρυθμίσατε την ένταση.

### Ένταση ανοιχτής ακρόασης

Μπορείτε να ρυθμίσετε την ένταση του ηχείου σε βαθμίδες.

- 1 Πατήστε το πλήκτρο ελέγχου , για να ανοίξετε το μενού.
  - 2 Επιλέξτε **Ρυθμίσεις ήχων**.
  - 3 Επιβεβαιώστε την επιλογή με το πλήκτρο οθόνης **OK**.
  - 4 Επιλέξτε **Ένταση E/X**.
  - 5 Πατήστε το πλήκτρο οθόνης **OK**.
  - 6 Επιλέξτε την επιθυμητή ένταση ήχου.
  - 7 Πατήστε το πλήκτρο οθόνης **Αποθήκ**.
- ▶ Ρυθμίσατε την ένταση.

---

## Προφίλ ακουστικού και ανοιχτής ακρόασης

Επιλέξτε ένα προφίλ για ακουστικό και ανοιχτή ακρόαση για να προσαρμόσετε με τον καλύτερο τρόπο το τηλέφωνο στις περιβαλλοντικές συνθήκες. Επιλέξτε μόνοι σας το προφίλ που ταιριάζει σε εσάς και το συνομιλητή σας.

- 1 Πατήστε το πλήκτρο ελέγχου , για να ανοίξετε το μενού.
- 2 Επιλέξτε **Ρυθμίσεις ήχων**.
- 3 Επιβεβαιώστε την επιλογή με το πλήκτρο οθόνης **OK**.
- 4 Επιλέξτε **Προφίλ Ήχων**.
- 5 Πατήστε το πλήκτρο οθόνης **OK**.
- 6 Επιλέξτε το επιθυμητό προφίλ:

**Προφίλ ακου-** 1 Πατήστε το πλήκτρο οθόνης **OK**.

**στικού:** 2 Επιλέξτε **Υψηλό ή Χαμηλό** (κατάσταση παράδοσης).

3 Πατήστε το πλήκτρο οθόνης **Επιλογή**  
( = επιλεγμένο).

**Ανοιχτή συνο-** 1 Πατήστε το πλήκτρο οθόνης **OK**.

**μιλία:** 2 Επιλέξτε **Προφίλ 1** (κατάσταση παράδοσης) ή **Προφίλ 2**.

3 Πατήστε το πλήκτρο οθόνης **Επιλογή**  
( = επιλεγμένο).

---

## Ήχοι κουδουνισμού

---

### Ένταση ήχου κουδουνισμού

Μπορείτε να ρυθμίσετε την ένταση κουδουνισμού σε 5 βαθμίδες ή σε *Crescendo* (αυξανόμενη ένταση).



- 1 Πατήστε το πλήκτρο ελέγχου , για να ανοίξετε το μενού.
- 2 Επιλέξτε **Ρυθμίσεις ήχων**.
- 3 Επιβεβαιώστε την επιλογή με το πλήκτρο οθόνης **OK**.
- 4 Επιλέξτε **Ήχος ακουστικού**.
- 5 Πατήστε το πλήκτρο οθόνης **OK**.
- 6 Επιλέξτε **Ένταση ομιλίας**.
- 7 Πατήστε το πλήκτρο οθόνης **OK**.
- 8 Επιλέξτε **Εσωτερική ή Εξωτερική Κλήση**.

- 9 Πατήστε το πλήκτρο οθόνης **OK**.
  - 10 Ρυθμίστε την ένταση σύμφωνα με την προτίμησή σας.
  - 11 Πατήστε το πλήκτρο οθόνης **Αποθήκ**.
- ▶ Ρυθμίσατε την ένταση.

---

## Μελωδία κουδουνισμού

Μπορείτε να ρυθμίσετε διαφορετικούς ήχους κουδουνισμού για εσωτερικές και εξωτερικές κλήσεις.

- 1 Πατήστε το πλήκτρο ελέγχου , για να ανοίξετε το μενού.
  - 2 Επιλέξτε **Ρυθμίσεις ήχων**.
  - 3 Επιβεβαιώστε την επιλογή με το πλήκτρο οθόνης **OK**.
  - 4 Επιλέξτε **Ήχος ακουστικού**.
  - 5 Πατήστε το πλήκτρο οθόνης **OK**.
  - 6 Επιλέξτε **Μελωδίες**.
  - 7 Πατήστε το πλήκτρο οθόνης **OK**.
  - 8 Επιλέξτε **Εσωτερική ή Εξωτερική Κλήση**.
  - 9 Πατήστε το πλήκτρο οθόνης **OK**.
  - 10 Επιλέξτε την επιθυμητή μελωδία.
  - 11 Πατήστε το πλήκτρο οθόνης **Επιλογή** ( = επιλεγμένο).
- ▶ Προσαρμόσατε τη μελωδία κουδουνισμού.

---

## Βασική μελωδία κουδουνισμού (μόνο Gigaset EASY 500A)

- 1 Πατήστε το πλήκτρο ελέγχου , για να ανοίξετε το μενού.
  - 2 Επιλέξτε **Ρυθμίσεις ήχων**.
  - 3 Επιβεβαιώστε την επιλογή με το πλήκτρο οθόνης **OK**.
  - 4 Επιλέξτε **Ήχος Βάσης**.
  - 5 Πατήστε το πλήκτρο οθόνης **OK**.
  - 6 Επιλέξτε **Μελωδίες**.
  - 7 Πατήστε το πλήκτρο οθόνης **OK**.
  - 8 Επιλέξτε την επιθυμητή μελωδία.
  - 9 Πατήστε το πλήκτρο οθόνης **Αποθήκ**.
- ▶ Προσαρμόσατε τη μελωδία κουδουνισμού.

## Τόνοι υπόδειξης

Το ασύρματο ακουστικό σάς ενημερώνει ηχητικά για διάφορες ενέργειες και καταστάσεις. Οι συγκεκριμένοι τόνοι υποδείξεων μπορούν να ενεργοποιηθούν ή να απενεργοποιηθούν ανεξάρτητα ο ένας από τον άλλο.

- 1 Πατήστε το πλήκτρο ελέγχου , για να ανοίξετε το μενού.
- 2 Επιλέξτε **Ρυθμίσεις ήχων**.
- 3 Επιβεβαιώστε την επιλογή με το πλήκτρο οθόνης **OK**.
- 4 Επιλέξτε **Τόνοι υπηρεσιών**.
- 5 Πατήστε το πλήκτρο οθόνης **OK**.
- 6 Επιλέξτε τον επιθυμητό τόνο υπόδειξης.
- 7 Πατήστε το πλήκτρο της οθόνης **Επεξ/σία** ( = ενεργοποιημένο).

<b>Ήχοι πλήκτρων:</b>	Το ασύρματο ακουστικό παράγει έναν τόνο όταν πατηθεί ένα πλήκτρο.
<b>Επιβεβαίωση:</b>	Το ασύρματο ακουστικό παράγει έναν τόνο επιβεβαίωσης/λάθους μετά από καταχωρήσεις ή έναν τόνο υπόδειξης όταν λαμβάνεται ένα νέο μήνυμα.
<b>Μπαταρία:</b>	Το ασύρματο ακουστικό παράγει έναν τόνο προειδοποίησης για υπολειπόμενο χρόνο ομιλίας κάτω από 10 λεπτά (κάθε 60 δευτερόλεπτα).
<b>Εκτός εμβέλειας:</b>	Το ασύρματο ακουστικό παράγει έναν τόνο προειδοποίησης, όταν το ασύρματο ακουστικό απομακρύνεται εκτός εμβέλειας του σταθμού βάσης.

## Μελωδία αναμονής

- 1 Πατήστε το πλήκτρο ελέγχου , για να ανοίξετε το μενού.
- 2 Επιλέξτε **Ρυθμίσεις ήχων**.
- 3 Επιβεβαιώστε την επιλογή με το πλήκτρο οθόνης **OK**.
- 4 Επιλέξτε **Μελωδ. αναμονής**.
- 5 Πατήστε το πλήκτρο της οθόνης **Επεξ/σία** ( = ενεργοποιημένο).

## Οθόνη

### Προστασία οθόνης

Για την ένδειξη σε κατάσταση αναμονής διατίθενται ως προφύλαξη οθόνης διάφορες επιλογές.

- 1 Πατήστε το πλήκτρο ελέγχου , για να ανοίξετε το μενού.
- 2 Επιλέξτε **Ρυθμίσεις**.
- 3 Επιβεβαιώστε την επιλογή με το πλήκτρο οθόνης **OK**.
- 4 Επιλέξτε **Οθόνη**.
- 5 Πατήστε το πλήκτρο οθόνης **OK**.
- 6 Επιλέξτε **Προφύλαξη οθόνης**.
- 7 Πατήστε το πλήκτρο οθόνης **OK**.
- 8 Επιλέξτε **Ενεργοποίηση**.
- 9 Πατήστε το πλήκτρο της οθόνης **Επεξ/σία** ( = ενεργοποιημένο).
- 10 Επιλέξτε **Επιλογή**.
- 11 Πατήστε το πλήκτρο οθόνης **OK**.
- 12 Επιλέξτε την επιθυμητή προφύλαξη οθόνης.
- 13 Πατήστε το πλήκτρο οθόνης **Επιλογή** ( = επιλεγμένο).

► Ορίσατε μια προφύλαξη οθόνης.

Η προφύλαξη οθόνης ενεργοποιείται αυτόματα, μετά την αλλαγή της οθόνης σε κατάσταση αναμονής.

### Τερματισμός προφύλαξης οθόνης

- 1 Πατήστε το δεξί πλήκτρο οθόνης.
- Η οθόνη τίθεται σε κατάσταση αναμονής.

### Μεγάλη γραμματοσειρά

Σε λίστες κλήσεων και στον τηλεφωνικό κατάλογο έχετε τη δυνατότητα να εμφανίσετε τα κείμενα και τα σύμβολα μεγεθυμένα, προς βελτίωση της αναγνωσιμότητας. Εμφανίζεται μόνο μία καταχώρηση στην οθόνη και τα ονόματα ενδεχομένως περικόπτονται. Κατά τη διαδικασία επιλογής εμφανίζεται ο αριθμός κλήσης με μεγάλα ψηφία.

- 1 Πατήστε το πλήκτρο ελέγχου , για να ανοίξετε το μενού.
- 2 Επιλέξτε **Ρυθμίσεις**.

- 3 Επιβεβαιώστε την επιλογή με το πλήκτρο οθόνης **OK**.
  - 4 Επιλέξτε **Οθόνη**.
  - 5 Πατήστε το πλήκτρο οθόνης **OK**.
  - 6 Επιλέξτε **Μεγάλ.γράμματα**.
  - 7 Πατήστε το πλήκτρο της οθόνης **Επεξ/σία** (☑ = ενεργοποιημένο).  
▶ Μεγεθύνετε τη γραμματοσειρά.
- 

### Χρωματική παλέτα

Η οθόνη μπορεί να έχει 2 διαφορετικούς συνδυασμούς χρωμάτων.

- 1 Πατήστε το πλήκτρο ελέγχου , για να ανοίξετε το μενού.
  - 2 Επιλέξτε **Ρυθμίσεις**.
  - 3 Επιβεβαιώστε την επιλογή με το πλήκτρο οθόνης **OK**.
  - 4 Επιλέξτε **Οθόνη**.
  - 5 Πατήστε το πλήκτρο οθόνης **OK**.
  - 6 Επιλέξτε **Περιβάλλον**.
  - 7 Πατήστε το πλήκτρο οθόνης **OK**.
  - 8 Επιλέξτε την επιθυμητή χρωματική παλέτα.
  - 9 Πατήστε το πλήκτρο οθόνης **Επιλογή** (⊙ = επιλεγμένο).  
▶ Προσαρμόσατε τη χρωματική παλέτα.
- 

### Φωτισμός οθόνης

Ο φωτισμός οθόνης απενεργοποιείται αν το ασύρματο ακουστικό δεν χρησιμοποιηθεί για κάποιο διάστημα. Μπορείτε να χρησιμοποιήσετε αυτή τη λειτουργία για τις εξής περιπτώσεις **Στο φορτιστή και Σε συνομιλία ανεξάρτητα η μία από την άλλη**.

- 1 Πατήστε το πλήκτρο ελέγχου , για να ανοίξετε το μενού.
- 2 Επιλέξτε **Ρυθμίσεις**.
- 3 Επιβεβαιώστε την επιλογή με το πλήκτρο οθόνης **OK**.
- 4 Επιλέξτε **Οθόνη**.
- 5 Πατήστε το πλήκτρο οθόνης **OK**.
- 6 Επιλέξτε **Φωτισμός**.
- 7 Πατήστε το πλήκτρο οθόνης **OK**.
- 8 Επιλέξτε την κατάσταση λειτουργίας στην οποία θα πρέπει να απενεργοποιηθεί ο φωτισμός:  
**Στο φορτιστή, Σε συνομιλία**

- 9 Πατήστε το πλήκτρο της οθόνης **Επεξ/σία** (☑ = ενεργοποιημένο).  
 ▶ Αλλάξατε τη ρύθμιση για τον φωτισμό της οθόνης.



Όταν είναι ενεργοποιημένος ο φωτισμός της οθόνης ο χρόνος αναμονής του ασύρματου ακουστικού ενδέχεται να μειωθεί σημαντικά.

## Τηλεφωνία



### Αυτόματη αποδοχή κλήσεων

Κατά την αυτόματη αποδοχή κλήσεων, το ασύρματο ακουστικό αποδέχεται μια εισερχόμενη κλήση, μόλις το βγάλετε από τη βάση φόρτισης.

- 1 Πατήστε το πλήκτρο ελέγχου , για να ανοίξετε το μενού.
- 2 Επιλέξτε **Ρυθμίσεις**.
- 3 Επιβεβαιώστε την επιλογή με το πλήκτρο οθόνης **OK**.
- 4 Επιλέξτε **Τηλεφωνία**.
- 5 Πατήστε το πλήκτρο οθόνης **OK**.
- 6 Επιλέξτε **Αυτόμ.Απάντηση**.
- 7 Πατήστε το πλήκτρο της οθόνης **Επεξ/σία** (☑ = ενεργοποιημένο).  
 ▶ Ενεργοποιήσατε την αυτόματη αποδοχή κλήσεων.

Ανεξάρτητα από τη ρύθμιση **Αυτόμ.Απάντηση** η σύνδεση τερματίζεται, μόλις τοποθετήσετε το ασύρματο ακουστικό στη βάση φόρτισης.

### Κωδικός κλήσης

- 1 Πατήστε το πλήκτρο ελέγχου , για να ανοίξετε το μενού.
- 2 Επιλέξτε **Ρυθμίσεις**.
- 3 Επιβεβαιώστε την επιλογή με το πλήκτρο οθόνης **OK**.
- 4 Επιλέξτε **Τηλεφωνία**.
- 5 Πατήστε το πλήκτρο οθόνης **OK**.
- 6 Επιλέξτε **Κωδικ.πρόσβασης**.
- 7 Πατήστε το πλήκτρο οθόνης **OK**.
- 8 Επιλέξτε **Πρόσβαση εξωτ/κής γραμμής από**.
- 9 Εισάγετε έναν κωδικό κλήσης χρησιμοποιώντας το πληκτρολόγιο .

10 Επιλέξτε την περίπτωση για την οποία πρέπει να χρησιμοποιηθεί ο κωδικός κλήσης.

**Από: Εκτός, Λίστες κλήσεων, Όλες οι κλήσεις**

11 Πατήστε το πλήκτρο οθόνης Αποθήκ.

▶ Καταχωρήσατε έναν κωδικό κλήσης.

---

### Διαδικασία κλήσης

1 Πατήστε το πλήκτρο ελέγχου , για να ανοίξετε το μενού.

2 Επιλέξτε **Ρυθμίσεις**.

3 Επιβεβαιώστε την επιλογή με το πλήκτρο οθόνης **OK**.

4 Επιλέξτε **Τηλεφωνία**.

5 Πατήστε το πλήκτρο οθόνης **OK**.

6 Επιλέξτε **Τύπος κλήσης**.

7 Πατήστε το πλήκτρο οθόνης **OK**.

8 Επιλέξτε **Τονικός ή Παλμικός**.

9 Πατήστε το πλήκτρο οθόνης **Επιλογή** ( = επιλεγμένο).

▶ Αλλάξατε τη διαδικασία κλήσης.

---

### Χρόνοι Flash

1 Πατήστε το πλήκτρο ελέγχου , για να ανοίξετε το μενού.

2 Επιλέξτε **Ρυθμίσεις**.

3 Επιβεβαιώστε την επιλογή με το πλήκτρο οθόνης **OK**.

4 Επιλέξτε **Τηλεφωνία**.

5 Πατήστε το πλήκτρο οθόνης **OK**.

6 Επιλέξτε **Χρόνοι Flash**.

7 Πατήστε το πλήκτρο οθόνης **OK**.

8 Επιλέξτε τον επιθυμητό χρόνο Flash.

9 Πατήστε το πλήκτρο οθόνης **Επιλογή** ( = επιλεγμένο).

▶ Επιλέξατε τον επιθυμητό χρόνο Flash.

## Σύστημα

### Επαναφορά ασύρματου ακουστικού

Έχετε τη δυνατότητα επαναφοράς μεμονωμένων ρυθμίσεων και αλλαγών.



- 1 Πατήστε το πλήκτρο ελέγχου , για να ανοίξετε το μενού.
  - 2 Επιλέξτε **Ρυθμίσεις**.
  - 3 Επιβεβαιώστε την επιλογή με το πλήκτρο οθόνης **OK**.
  - 4 Επιλέξτε **Σύστημα**.
  - 5 Πατήστε το πλήκτρο οθόνης **OK**.
  - 6 Επιλέξτε **Επαναφορά ακουστ.**
  - 7 Πατήστε το πλήκτρο οθόνης **OK**.
  - 8 Επιβεβαιώστε το ερώτημα με **Ναι**.
- Πραγματοποιείται επαναφορά των ρυθμίσεων του ασύρματου ακουστικού.



Οι ακόλουθες ρυθμίσεις δεν επηρεάζονται από την επαναφορά:

- η δήλωση του ασύρματου ακουστικού στον σταθμό βάσης
- Ημερομηνία και ώρα
- καταχωρήσεις του τηλεφωνικού καταλόγου και των λιστών κλήσεων

### Κρυπτογράφηση



- 1 Πατήστε το πλήκτρο ελέγχου , για να ανοίξετε το μενού.
  - 2 Επιλέξτε **Ρυθμίσεις**.
  - 3 Επιβεβαιώστε την επιλογή με το πλήκτρο οθόνης **OK**.
  - 4 Επιλέξτε **Σύστημα**.
  - 5 Πατήστε το πλήκτρο οθόνης **OK**.
  - 6 Επιλέξτε **Κρυπτογράφηση**.
  - 7 Πατήστε το πλήκτρο της οθόνης **Επεξ/σία** ( = ενεργοποιημένο).
- Ενεργοποιήσατε την κρυπτογράφηση.

---

## Αλλαγή PIN συστήματος

Μπορείτε να κλειδώσετε τις ρυθμίσεις συστήματος του τηλεφώνου με ένα PIN. Το PIN συστήματος πρέπει μεταξύ άλλων να εισάγεται κατά τη δήλωση και την κατάργηση ενός ασύρματου ακουστικού ή κατά την επαναφορά των εργοστασιακών ρυθμίσεων.

Αλλάξτε το 4-8ψήφιο PIN συστήματος του τηλεφώνου (κατάσταση παράδοσης: 0000):

- 1 Πατήστε το πλήκτρο ελέγχου , για να ανοίξετε το μενού.
  - 2 Επιλέξτε **Ρυθμίσεις**.
  - 3 Επιβεβαιώστε την επιλογή με το πλήκτρο οθόνης **OK**.
  - 4 Επιλέξτε **Σύστημα**.
  - 5 Πατήστε το πλήκτρο οθόνης **OK**.
  - 6 Επιλέξτε **PIN συστήμ.**
  - 7 Πατήστε το πλήκτρο οθόνης **OK**.
  - 8 Εισάγετε το νέο PIN χρησιμοποιώντας το πληκτρολόγιο .
  - 9 Πατήστε το πλήκτρο οθόνης **Αποθήκ.**
- ▶ Αλλάξατε το PIN συστήματος.

---

## Επαναφορά σταθμού βάσης

Αυτή η λειτουργία επαναφέρει τη μονάδα βάσης σε κατάσταση αναμονής.

- 1 Πατήστε το πλήκτρο ελέγχου , για να ανοίξετε το μενού.
- 2 Επιλέξτε **Ρυθμίσεις**.
- 3 Επιβεβαιώστε την επιλογή με το πλήκτρο οθόνης **OK**.
- 4 Επιλέξτε **Σύστημα**.
- 5 Πατήστε το πλήκτρο οθόνης **OK**.
- 6 Επιλέξτε **Επαναφορά βάσης**.
- 7 Πατήστε το πλήκτρο οθόνης **OK**.
- 8 Επιβεβαιώστε το ερώτημα με **Ναι**.
- 9 Πραγματοποιείται επαναφορά των ρυθμίσεων της βάσης.

## Επαναφορά βάσης στις εργοστασιακές ρυθμίσεις

Εάν ενεργοποιήσετε αυτή τη λειτουργία, όλες οι ρυθμίσεις της μονάδας βάσης επανέρχονται στις εργοστασιακές ρυθμίσεις (π.χ. PIN ξανά 0000). Όλα τα δηλωμένα ασύρματα ακουστικά αποσυνδέονται.

- 1 Αποσυνδέστε τη βάση από την παροχή ρεύματος.
  - 2 Πατήστε παρατεταμένα το κουμπί δήλωσης/αναζήτησης στη βάση.
  - 3 Συνδέστε τη βάση στο ηλεκτρικό δίκτυο.
  - 4 Αφήστε ελεύθερο το πλήκτρο δήλωσης/αναζήτησης.
- ▶ Η βάση ξεκινά την επαναφορά.



Η επαναφορά της βάσης διαρκεί περίπου 30 δευτερόλεπτα.  
Η βάση δεν επιτρέπεται να αποσυνδεθεί από την παροχή ρεύματος κατά τη διάρκεια αυτής της περιόδου!

## Βοηθήματα χειρισμού







### Πλήκτρα άμεσης κλήσης

Μπορείτε να αποθηκεύσετε σημαντικούς τηλεφωνικούς αριθμούς στα τρία πλήκτρα άμεσης κλήσης **A**, **B** και **C**. Καλείτε τους συγκεκριμένους αποθηκευμένους αριθμούς, πατώντας το αντίστοιχο πλήκτρο άμεσης κλήσης.

### Αντιστοίχιση αριθμού κλήσης σε πλήκτρα άμεσης κλήσης





Στο εκάστοτε πλήκτρο άμεσης κλήσης δεν έχει ακόμη αντιστοιχιστεί καμία λειτουργία.

- 1 Πατήστε το πλήκτρο άμεσης κλήσης (**A**, **B** και **C**), στο οποίο επιθυμείτε να αντιστοιχήσετε μία λειτουργία.
- 2 Εισάγετε τον αριθμό κλήσης χρησιμοποιώντας το πληκτρολόγιο .
- 3 Πατήστε το πλήκτρο ελέγχου .
- 4 Εισάγετε το όνομα χρησιμοποιώντας το πληκτρολόγιο .
- 5 Πατήστε το πλήκτρο ελέγχου .
- 6 Εισάγετε το επώνυμο χρησιμοποιώντας το πληκτρολόγιο .
- 7 Πατήστε το πλήκτρο οθόνης **Αποθήκ.**  
ή επιλέξτε από τον τηλεφωνικό κατάλογο:
  - 1 Πατήστε το πλήκτρο άμεσης κλήσης (**A**, **B** και **C**), στο οποίο επιθυμείτε να αντιστοιχήσετε μία λειτουργία.
  - 2 Πατήστε το πλήκτρο οθόνης .
  - 3 Επιλέξτε την επιθυμητή καταχώρηση.
  - 4 Πατήστε το πλήκτρο οθόνης **OK**.
    - ▶ Ο αριθμός τηλεφώνου, το όνομα και το επώνυμο λαμβάνονται από τον τηλεφωνικό κατάλογο και μπορούν να προσαρμοστούν εάν είναι απαραίτητο.
  - 5 Πατήστε το πλήκτρο οθόνης **Αποθήκ.**
    - ▶ Αντιστοιχίσατε ένα πλήκτρο άμεσης κλήσης σε έναν αριθμό κλήσης.





## Αλλαγή/διαγραφή αντιστοίχισης πλήκτρων

- 1 Πατήστε το πλήκτρο ελέγχου , για να ανοίξετε το μενού.
- 2 Επιλέξτε Προσβασιμότητα.
- 3 Επιβεβαιώστε την επιλογή με το πλήκτρο οθόνης ΟΚ.
- 4 Επιλέξτε Πλήκτρα άμεσης κλ.
- 5 Επιβεβαιώστε την επιλογή με το πλήκτρο οθόνης ΟΚ.
- ▶ Εμφανίζεται η τρέχουσα αντιστοίχιση πλήκτρων, π.χ.:

### SOS

- A: - - -** = το πλήκτρο  δεν έχει αντιστοιχιστεί ακόμα
- B: Επίθετο, Rudi** = στο κουμπί  είναι αντιστοιχισμένος ο αριθμός κλήσης του εμφανιζόμενου συνδρομητή
- C: 12345678** = στο πλήκτρο  είναι αντιστοιχισμένος ο εμφανιζόμενος αριθμός κλήσης, το όνομα δεν είναι γνωστό

## Αλλαγή καταχώρησης

- 1 Επιλέξτε το επιθυμητό πλήκτρο άμεσης κλήσης.
- 2 Πατήστε το πλήκτρο οθόνης ΟΚ.
- 3 Πατήστε το πλήκτρο οθόνης Επιλογές.
- 4 Επιλέξτε Επεξεργασία.
- 5 Πατήστε το πλήκτρο οθόνης ΟΚ.
- 6 Εισάγετε τον αριθμό κλήσης χρησιμοποιώντας το πληκτρολόγιο .
- 7 Πατήστε το πλήκτρο ελέγχου .
- 8 Εισάγετε το όνομα χρησιμοποιώντας το πληκτρολόγιο .
- 9 Πατήστε το πλήκτρο ελέγχου .
- 10 Εισάγετε το επώνυμο χρησιμοποιώντας το πληκτρολόγιο .
- 11 Πατήστε το πλήκτρο οθόνης Αποθήκ.
- ▶ Αλλάξατε την καταχώρηση.

### διαγραφή καταχώρησης

- 1 Επιλέξτε το επιθυμητό πλήκτρο άμεσης κλήσης.
  - 2 Πατήστε το πλήκτρο οθόνης **OK**.
  - 3 Πατήστε το πλήκτρο οθόνης **Επιλογές**.
  - 4 Επιλέξτε **Διαγραφή καταχ.**
  - 5 Πατήστε το πλήκτρο οθόνης **OK**.
- ▶ Διαγράψατε την καταχώρηση.
- 

## Αναγγελίες



Για άτομα με προβλήματα όρασης μπορεί να γίνεται αναγγελία των πλήκτρων, αριθμών τηλεφώνου και επαφών.

---

### Αναγγελία πλήκτρων



- 1 Πατήστε το πλήκτρο ελέγχου , για να ανοίξετε το μενού.
  - 2 Επιλέξτε **Προσβασιμότητα**.
  - 3 Επιβεβαιώστε την επιλογή με το πλήκτρο οθόνης **OK**.
  - 4 Επιλέξτε **Ακουστική**.
  - 5 Πατήστε το πλήκτρο οθόνης **OK**.
  - 6 Επιλέξτε **Πλήκτ.εκφώνησης**.
  - 7 Πατήστε το πλήκτρο της οθόνης **Επεξ/σία** ( = ενεργοποιημένο).
- ▶ Ενεργοποιήσατε την αναγγελία πλήκτρων.
- 

### Γλώσσα αναγγελίας

- 1 Πατήστε το πλήκτρο ελέγχου , για να ανοίξετε το μενού.
  - 2 Επιλέξτε **Προσβασιμότητα**.
  - 3 Επιβεβαιώστε την επιλογή με το πλήκτρο οθόνης **OK**.
  - 4 Επιλέξτε **Ακουστική**.
  - 5 Πατήστε το πλήκτρο οθόνης **OK**.
  - 6 Επιλέξτε **Γλώσσα εκφώνησης**.
  - 7 Πατήστε το πλήκτρο οθόνης **OK**.
  - 8 Επιλέξτε την επιθυμητή γλώσσα.
  - 9 Πατήστε το πλήκτρο οθόνης **Επιλογή** ( = επιλεγμένο).
- ▶ Ρυθμίσατε τη γλώσσα αναγγελίας.

## Εκφώνηση αριθμού

Εάν η λειτουργία είναι ενεργοποιημένη, τα ψηφία που έχουν εισαχθεί εκφωνούνται κατά την εισαγωγή του αριθμού κλήσης.



- 1 Πατήστε το πλήκτρο ελέγχου , για να ανοίξετε το μενού.
  - 2 Επιλέξτε Προσβασιμότητα.
  - 3 Επιβεβαιώστε την επιλογή με το πλήκτρο οθόνης OK.
  - 4 Επιλέξτε Ακουστική.
  - 5 Πατήστε το πλήκτρο οθόνης OK.
  - 6 Επιλέξτε Στοιχ. καλούντ.
  - 7 Πατήστε το πλήκτρο της οθόνης Επεξ/σία  = ενεργοποιημένο).
- Ενεργοποιήσατε την εκφώνηση αριθμού κλήσης.

## Αναγγελία επαφών

Εάν η λειτουργία είναι ενεργοποιημένη, τότε κατά την επιλογή μιας καταχώρησης τηλεφωνικού καταλόγου στον τηλεφωνικό κατάλογο του ασύρματου ακουστικού εκφωνείται η αναγγελία, η οποία είναι αποθηκευμένη για την επαφή και η αναγγελία αναπαράγεται όταν υπάρχει εισερχόμενη κλήση.



Για την επαφή είναι αποθηκευμένη μια αναγγελία στον τηλεφωνικό κατάλογο του ασύρματου ακουστικού.

- 1 Πατήστε το πλήκτρο ελέγχου , για να ανοίξετε το μενού.
  - 2 Επιλέξτε Προσβασιμότητα.
  - 3 Επιβεβαιώστε την επιλογή με το πλήκτρο οθόνης OK.
  - 4 Επιλέξτε Ακουστική.
  - 5 Πατήστε το πλήκτρο οθόνης OK.
  - 6 Επιλέξτε Εκφών. καταλ.
  - 7 Πατήστε το πλήκτρο της οθόνης Επεξ/σία  = ενεργοποιημένο).
- Ενεργοποιήσατε την αναγγελία επαφής.

## Καταγραφή αναγγελιών για επαφές

Μπορείτε να ηχογραφήσετε τη δική σας αναγγελία για περ. 50 καταχωρήσεις, η οποία αναπαράγεται όταν ο αριθμός καλεί.

- 1 Πατήστε το πλήκτρο ελέγχου , για να ανοίξετε το μενού.
- 2 Επιλέξτε Κατάλογος ακουστ.

- 3 Πατήστε το πλήκτρο οθόνης **Επιλογές**.
- 4 Επιλέξτε **Φράση**.
- 5 Πατήστε το πλήκτρο οθόνης **OK**.
- 6 Επιλέξτε **Εγγραφή φράσης**.
- 7 Πατήστε το πλήκτρο οθόνης **OK**.
- 8 Μετά την αντίστροφη μέτρηση, μπορείτε να καταγράψετε την αναγγελία σας.
- 9 Πατήστε το πλήκτρο οθόνης **Αποθήκ**.
  - ▶ Καταγράψατε μια αναγγελία.



Μια αναγγελία δεν μπορεί να διαρκέσει περισσότερο από 3 δευτερόλεπτα. Εάν ξεπεραστεί αυτός ο χρόνος, η εγγραφή διακόπτεται και η αναγγελία αποθηκεύεται.

---

## Φωτεινότητα

- 1 Πατήστε το πλήκτρο ελέγχου , για να ανοίξετε το μενού.
- 2 Επιλέξτε **Προσβασιμότητα**.
- 3 Επιβεβαιώστε την επιλογή με το πλήκτρο οθόνης **OK**.
- 4 Επιλέξτε **Φωτεινότητα**.
- 5 Πατήστε το πλήκτρο οθόνης **OK**.
- 6 Επιλέξτε **Ακουστικό ή/και Βάση**.
- 7 Πατήστε το πλήκτρο οθόνης **OK**.

### Ρύθμιση φωτεινότητας

- 1 Επιλέξτε **Φωτεινότητα**.
- 2 Πατήστε το πλήκτρο οθόνης **OK**.
- 3 Επιλέξτε τη φωτεινότητα με το πλήκτρο ελέγχου .
- 4 Πατήστε το πλήκτρο οθόνης **Αποθήκ**.
  - ▶ Ρυθμίσατε τη φωτεινότητα.

### Ρύθμιση χρονικού ελέγχου

- 1 Επιλέξτε **Χρονικ. έλεγχος**.
- 2 Πατήστε το πλήκτρο οθόνης **OK**.
  - Ενεργοποίηση 1 Επιλέξτε **Ενεργοποίηση**.
  - χρονικού 2 Πατήστε το πλήκτρο της οθόνης **Επεξ/σία**
  - ελέγχου:  = ενεργοποιημένο).
  - ▶ Ενεργοποιήσατε τον χρονικό έλεγχο.

Ρύθμιση φωτεινότητας:

- 1 Επιλέξτε **Φωτεινότητα**.
- 2 Πατήστε το πλήκτρο οθόνης **OK**.
- 3 Επιλέξτε τη φωτεινότητα με το πλήκτρο ελέγχου .
- 4 Πατήστε το πλήκτρο οθόνης **Αποθήκ**.
- 5 Ρυθμίσατε τη φωτεινότητα.

Ορισμός έναρξης:

- 1 Επιλέξτε **Έναρξη**.
- 2 Πατήστε το πλήκτρο οθόνης **OK**.
- 3 Εισάγετε την ώρα έναρξης χρησιμοποιώντας το πληκτρολόγιο .
- 4 Πατήστε το πλήκτρο οθόνης **Αποθήκ**.
  - ▶ Ορίσατε την ώρα έναρξης.

Ορισμός λήξης:

- 1 Επιλέξτε **Τέλος**.
- 2 Πατήστε το πλήκτρο οθόνης **OK**.
- 3 Εισάγετε την ώρα λήξης χρησιμοποιώντας το πληκτρολόγιο .
- 4 Πατήστε το πλήκτρο οθόνης **Αποθήκ**.
  - ▶ Ορίσατε την ώρα λήξης.

Ρύθμιση αυτόματης απενεργοποίησης:

- 1 Επιλέξτε **Αυτόματη απενεργ**.
- 2 Πατήστε το πλήκτρο της οθόνης **Επεξ/σία** ( = ενεργοποιημένο).
  - ▶ Ρυθμίσατε την αυτόματη απενεργοποίηση του χρονικού ελέγχου.

## Σήμα κλήσης LED

Εάν η λειτουργία είναι ενεργοποιημένη, η φωτεινή ένδειξη στο επάνω μέρος του ακουστικού αναβοσβήνει με κόκκινο χρώμα όταν υπάρχει εισερχόμενη κλήση.

- 1 Πατήστε το πλήκτρο ελέγχου , για να ανοίξετε το μενού.
- 2 Επιλέξτε **Προσβασιμότητα**.
- 3 Επιβεβαιώστε την επιλογή με το πλήκτρο οθόνης **OK**.
- 4 Επιλέξτε **LED ένδειξης κλ**.
- 5 Πατήστε το πλήκτρο της οθόνης **Επεξ/σία** ( = ενεργοποιημένο).
  - ▶ Ενεργοποιήσατε το σήμα κλήσης LED.

---

## Σημαντικός καλών

Εάν αυτή η λειτουργία είναι ενεργοποιημένη, όλες οι κλήσεις από επαφές που έχουν καταχωρηθεί στον τηλεφωνικό κατάλογο επισημαίνονται οπτικά με ένα εξαιρετικά ορατό πράσινο φόντο στην οθόνη. Άλλες κλήσεις εμφανίζονται με μαύρο ή λευκό φόντο, ανάλογα με το επιλεγμένο χρωματικό σχήμα.

- 1 Πατήστε το πλήκτρο ελέγχου , για να ανοίξετε το μενού.
  - 2 Επιλέξτε **Ασφάλεια**.
  - 3 Επιβεβαιώστε την επιλογή με το πλήκτρο οθόνης **OK**.
  - 4 Επιλέξτε **Έμπιστος καλών**.
  - 5 Πατήστε το πλήκτρο της οθόνης **Επεξ/σία** ( = ενεργοποιημένο).
- ▶ Ενεργοποιήσατε τη λειτουργία.

---

## Απλό μενού

Αποφασίστε μόνοι σας ποιες λειτουργίες εμφανίζονται στο μενού. Μπορείτε να εμφανίσετε ή να αποκρύψετε τα ακόλουθα υπομενού:



- Κατάλογος ακουστ.
- Λίστες κλήσεων
- Αυτόμ.Τηλ.
- Ρυθμίσεις ήχων
- Προσβασιμότητα
- Ασφάλεια
- Ρυθμ. κλ. βοήθ.
- Ρυθμίσεις
- Υπηρεσίες Δικτύου

---

## Ενεργοποίηση απλού μενού

- 1 Πατήστε το πλήκτρο ελέγχου , για να ανοίξετε το μενού.
  - 2 Επιλέξτε **Προσβασιμότητα**.
  - 3 Επιβεβαιώστε την επιλογή με το πλήκτρο οθόνης **OK**.
  - 4 Επιλέξτε **Απλό μενού**.
  - 5 Πατήστε το πλήκτρο οθόνης **OK**.
  - 6 Επιλέξτε **Απλό μενού**.
  - 7 Πατήστε το πλήκτρο της οθόνης **Επεξ/σία** ( = ενεργοποιημένο).
- ▶ Ενεργοποιήσατε το απλό μενού.



## Διαμόρφωση προβολής μενού

- 1 Πατήστε το πλήκτρο ελέγχου , για να ανοίξετε το μενού.
  - 2 Επιλέξτε Προσβασιμότητα.
  - 3 Επιβεβαιώστε την επιλογή με το πλήκτρο οθόνης OK.
  - 4 Επιλέξτε Απλό μενού.
  - 5 Πατήστε το πλήκτρο οθόνης OK.
  - 6 Επιλέξτε Μενού.
  - 7 Πατήστε το πλήκτρο οθόνης OK.
  - 8 Επιλέξτε με το πλήκτρο ελέγχου την επιθυμητή επιλογή.
  - 9 Πατήστε το πλήκτρο της οθόνης Επεξ/σία  = ενεργοποιημένο).
- Διαμορφώσατε την προβολή μενού.



Σε περίπτωση απόκρυψης της επιλογής Προσβασιμότητα, εμφανίζεται αντ' αυτού στο μενού η επιλογή Απλό μενού. Με αυτήν μπορείτε να αλλάζετε τη ρύθμισή σας για το μενού ανά πάσα στιγμή.

## Να επιτρέπεται η απενεργοποίηση του ασύρματου ακουστικού

- 1 Πατήστε το πλήκτρο ελέγχου , για να ανοίξετε το μενού.
- 2 Επιλέξτε Προσβασιμότητα.
- 3 Επιβεβαιώστε την επιλογή με το πλήκτρο οθόνης OK.
- 4 Επιλέξτε Απενεργ. ακουστ.
- 5 Πατήστε το πλήκτρο της οθόνης Επεξ/σία  = ενεργοποιημένο).



## Άμεση σύνδεση για καταστάσεις έκτακτης ανάγκης (για EASY 500 και EASY 500HX σε ένα ρούτερ)

Ορίστε έως και 15 αριθμούς τηλεφώνου, οι οποίοι σε περίπτωση κλήσης θα συνδέονται αυτόματα. Μπορείτε να μιλήσετε με τον καλούντα μέσω της ανοιχτής ακρόασης του ασύρματου ακουστικού χωρίς να χρειαστεί να απαντήσετε στην κλήση.

Για τη λειτουργία άμεσης σύνδεσης καθορίστε έναν PIN. Ο καλών τον χρειάζεται για την άμεση σύνδεση. Επίσης ο αριθμός PIN άμεσης σύνδεσης πρέπει να πληκτρολογηθεί για την ενεργοποίηση και απενεργοποίηση της λειτουργίας.



---

## Ενεργοποίηση/απενεργοποίηση άμεσης σύνδεσης

- 1 Πατήστε το πλήκτρο ελέγχου , για να ανοίξετε το μενού.
- 2 Επιλέξτε **Ασφάλεια**.
- 3 Επιβεβαιώστε την επιλογή με το πλήκτρο οθόνης **OK**.
- 4 Επιλέξτε **Κλήση επίβλεψης**.
- 5 Πατήστε το πλήκτρο οθόνης **OK**.
- 6 Επιλέξτε **Ρυθμίσεις**.
- 7 Πατήστε το πλήκτρο οθόνης **OK**.
- 8 Εισάγετε το PIN άμεσης σύνδεσης χρησιμοποιώντας το πληκτρολόγιο .
- 9 Επιλέξτε **Ενεργοποίηση**.
- 10 Πατήστε το πλήκτρο της οθόνης **Επεξ/σία** ( = ενεργοποιημένο).
  - ▶ Ενεργοποιήσατε την άμεση σύνδεση για καταστάσεις έκτακτης ανάγκης.

---

## Ρύθμιση καθυστέρησης



- 1 Πατήστε το πλήκτρο ελέγχου , για να ανοίξετε το μενού.
- 2 Επιλέξτε **Ασφάλεια**.
- 3 Επιβεβαιώστε την επιλογή με το πλήκτρο οθόνης **OK**.
- 4 Επιλέξτε **Κλήση επίβλεψης**.
- 5 Πατήστε το πλήκτρο οθόνης **OK**.
- 6 Επιλέξτε **Ρυθμίσεις**.
- 7 Πατήστε το πλήκτρο οθόνης **OK**.
- 8 Εισάγετε το PIN άμεσης σύνδεσης χρησιμοποιώντας το πληκτρολόγιο .
- 9 Επιλέξτε **Καθυστέρηση**.
- 10 Πατήστε το πλήκτρο οθόνης **OK**.
- 11 Επιλέξτε την επιθυμητή καθυστέρηση.
- 12 Πατήστε το πλήκτρο οθόνης **Επιλογή** ( = επιλεγμένο).
  - ▶ Ρυθμίσατε την καθυστέρηση.



Αν ο αυτόματος τηλεφωνητής είναι ενεργοποιημένος, πρέπει ο χρόνος καθυστέρησης να είναι μικρότερος από τον χρόνο ο οποίος είναι ρυθμισμένος για την **Αυτόμ.Απάντηση** του τηλεφωνητή. Μόλις ο τηλεφωνητής λάβει μία κλήση, δεν είναι πλέον δυνατή η άμεση σύνδεση.

Παράδειγμα: Προτείνεται ένας χρόνος καθυστέρησης 25 δευτερολέπτων σε περίπτωση αυτόματης αποδοχής κλήσης από τον τηλεφωνητή σε 30 δευτερόλεπτα.

## Αλλαγή PIN άμεσης σύνδεσης

- 1 Πατήστε το πλήκτρο ελέγχου , για να ανοίξετε το μενού.
  - 2 Επιλέξτε **Ασφάλεια**.
  - 3 Επιβεβαιώστε την επιλογή με το πλήκτρο οθόνης **OK**.
  - 4 Επιλέξτε **Κλήση επίβλεψης**.
  - 5 Πατήστε το πλήκτρο οθόνης **OK**.
  - 6 Επιλέξτε **Ρυθμίσεις**.
  - 7 Πατήστε το πλήκτρο οθόνης **OK**.
  - 8 Εισάγετε το PIN άμεσης σύνδεσης χρησιμοποιώντας το πληκτρολόγιο .
  - 9 Επιλέξτε **PIN**.
  - 10 Πατήστε το πλήκτρο οθόνης **OK**.
  - 11 Εισάγετε το νέο PIN άμεσης σύνδεσης χρησιμοποιώντας το πληκτρολόγιο .
  - 12 Πατήστε το πλήκτρο οθόνης **OK**.
- Αλλάξατε το PIN άμεσης σύνδεσης.

## Καταχώρηση/επεξεργασία/διαγραφή αριθμών κλήσης

- 1 Πατήστε το πλήκτρο ελέγχου , για να ανοίξετε το μενού.
- 2 Επιλέξτε **Ασφάλεια**.
- 3 Επιβεβαιώστε την επιλογή με το πλήκτρο οθόνης **OK**.
- 4 Επιλέξτε **Κλήση επίβλεψης**.
- 5 Πατήστε το πλήκτρο οθόνης **OK**.
- 6 Επιλέξτε **Λίστα έμπιστ. αριθ.**
- 7 Πατήστε το πλήκτρο οθόνης **OK**.

## 8 Επιλέξτε ένα από τα παρακάτω:

- |                         |                                                                                                                                                  |
|-------------------------|--------------------------------------------------------------------------------------------------------------------------------------------------|
| Δημιουργία καταχώρησης: | 1 Επιλέξτε <Νέα Καταχώρ>.                                                                                                                        |
|                         | 2 Πατήστε το πλήκτρο οθόνης <b>OK</b> .                                                                                                          |
|                         | 3 Εισάγετε τον αριθμό κλήσης χρησιμοποιώντας το πληκτρολόγιο  . |
|                         | 4 Πατήστε το πλήκτρο οθόνης <b>Αποθήκ</b> .                                                                                                      |
|                         | ▶ Προσθέσατε μια νέα καταχώρηση.                                                                                                                 |
| Αλλαγή καταχώρησης:     | 1 Επιλέξτε την επιθυμητή καταχώρηση.                                                                                                             |
|                         | 2 Πατήστε το πλήκτρο οθόνης <b>Επεξ/σία</b> .                                                                                                    |
|                         | 3 Επεξεργαστείτε την καταχώρηση σύμφωνα με την προτίμησή σας.                                                                                    |
|                         | 4 Πατήστε το πλήκτρο οθόνης <b>Αποθήκ</b> .                                                                                                      |
|                         | ▶ Αλλάξατε την καταχώρηση.                                                                                                                       |
| Διαγραφή καταχώρησης:   | 1 Επιλέξτε την επιθυμητή καταχώρηση.                                                                                                             |
|                         | 2 Πατήστε το πλήκτρο οθόνης <b>Επεξ/σία</b> .                                                                                                    |
|                         | 3 Επιβεβαιώστε την επιλογή με το πλήκτρο οθόνης <b>Ναι</b> .                                                                                     |
|                         | ▶ Διαγράψατε την καταχώρηση.                                                                                                                     |

## Διαδικασία



Η επιλογή **Κλήση επίβλεψης** είναι ενεργοποιημένη, ένας αριθμός PIN απευθείας κλήσης ορίστηκε. Ο καλών είναι καταχωρημένος ως εγκεκριμένος καλών και γνωρίζει τον τρέχοντα PIN άμεσης σύνδεσης.

- 1 Ο καλών καλεί τον αριθμό κλήσης σας. Με μια αναγγελία ζητείται να πληκτρολογήσετε τον αριθμό PIN άμεσης σύνδεσης.
- 2 Ο καλών πληκτρολογεί τον PIN άμεσης σύνδεσης.

- |                            |                                                                                                                                                     |
|----------------------------|-----------------------------------------------------------------------------------------------------------------------------------------------------|
| Λάθος PIN άμεσης σύνδεσης: | ▶ Η κλήση ακυρώνεται αμέσως.                                                                                                                        |
| Σωστό PIN άμεσης σύνδεσης: | ▶ Η κλήση συνδέεται. Η λειτουργία ανοιχτής ακρόασης του ασύρματου ακουστικού ενεργοποιείται. Στην οθόνη εμφανίζεται ένα κόκκινο σύμβολο μικρόφωνου. |
|                            | ▶ Και οι δύο συνομιλητές μπορούν τώρα να μιλάνε μεταξύ τους μέσω της ανοιχτής ακρόασης.                                                             |



Η συνομιλία τερματίζεται αυτόματα μετά από περ. 3 λεπτά, αν δεν τερματιστεί από έναν συνομιλητή. Μπορεί ο καλών να χρειαστεί να καλέσει ξανά.

Για λόγους ασφαλείας το τηλέφωνο αντιδρά ευαίσθητα στην ερμηνεία του PIN άμεσης σύνδεσης. Διακυμάνσεις μετάδοσης στο τηλεφωνικό δίκτυο μπορεί να έχουν ως αποτέλεσμα να μην αναγνωριστεί ο PIN. Αν η κλήση διακοπεί, προσπαθήστε ξανά.

---



## Άμεση σύνδεση για καταστάσεις έκτακτης ανάγκης (για EASY 500A)

Ορίστε έως και 15 αριθμούς τηλεφώνου, οι οποίοι σε περίπτωση κλήσης θα συνδέονται αυτόματα. Μπορείτε να μιλήσετε με τον καλούντα μέσω της ανοικτής ακρόασης του ασύρματου ακουστικού χωρίς να χρειαστεί να απαντήσετε στην κλήση.

Για τη λειτουργία άμεσης κλήσης, πρέπει να ορίσετε το PIN συστήματος σε μια τιμή διαφορετική από 0000. Ο καλών τον χρειάζεται για την άμεση σύνδεση. Επίσης ο αριθμός PIN συστήματος πρέπει να πληκτρολογηθεί για την ενεργοποίηση και απενεργοποίηση της λειτουργίας.

---

## Ενεργοποίηση/απενεργοποίηση άμεσης σύνδεσης

- 1 Πατήστε το πλήκτρο ελέγχου , για να ανοίξετε το μενού.
- 2 Επιλέξτε **Ασφάλεια**.
- 3 Επιβεβαιώστε την επιλογή με το πλήκτρο οθόνης **OK**.
- 4 Επιλέξτε **Κλήση επίβλεψης**.
- 5 Πατήστε το πλήκτρο οθόνης **OK**.
- 6 Επιλέξτε **Ακουστικό**.
- 7 Πατήστε το πλήκτρο οθόνης **OK**.
- 8 Εισάγετε το PIN συστήματος χρησιμοποιώντας το πληκτρολόγιο .
- 9 Πατήστε το πλήκτρο οθόνης **OK**.
- 10 Επιλέξτε το ασύρματο ακουστικό που πρόκειται να δεχτεί την άμεση σύνδεση.
- 11 Πατήστε το πλήκτρο οθόνης **Επιλογή** ( = επιλεγμένο).

12 Επιλέξτε **Ενεργοποίηση**.

13 Πατήστε το πλήκτρο της οθόνης **Επεξ/σία** (☑ = ενεργοποιημένο).

- ▶ Ενεργοποιήσατε την άμεση σύνδεση για καταστάσεις έκτακτης ανάγκης.

## Διαδικασία



Η **Κλήση επίβλεψης** είναι ενεργοποιημένη, ένα PIN συστήματος διαφορετικό από 0000 ορίστηκε. Ο καλών είναι καταχωρημένος ως εγκεκριμένος καλών και γνωρίζει τον τρέχοντα PIN συστήματος.



Η συνομιλία τερματίζεται αυτόματα μετά από περ. 3 λεπτά, αν δεν τερματιστεί από έναν συνομιλητή. Μπορεί ο καλών να χρειαστεί να καλέσει ξανά.

Για λόγους ασφαλείας το τηλέφωνο αντιδρά ευαίσθητα στην ερμηνεία του PIN συστήματος. Διακυμάνσεις μετάδοσης στο τηλεφωνικό δίκτυο μπορεί να έχουν ως αποτέλεσμα να μην αναγνωριστεί ο PIN. Αν η κλήση διακοπεί, προσπαθήστε ξανά.

**Ο αυτόματος τηλεφωνητής είναι ενεργοποιημένος:**

- 1 Ο καλών καλεί τον αριθμό κλήσης σας.
- 2 Ο καλών πατάει το πλήκτρο **5** όταν ακούγεται η αναγγελία του αυτόματου τηλεφωνητή.
- 3 Ο καλών πληκτρολογεί το PIN συστήματος.

**Λάθος PIN:** ▶ Η κλήση ακυρώνεται αμέσως.

**Σωστό PIN:** ▶ Η κλήση συνδέεται. Η λειτουργία ανοιχτής ακρόασης του ασύρματου ακουστικού ενεργοποιείται. Ένας προειδοποιητικός ήχος ακούγεται στο ασύρματο ακουστικό του καλούμενου.

- ▶ Και οι δύο συνομιλητές μπορούν τώρα να μιλάνε μεταξύ τους μέσω της ανοιχτής ακρόασης.

Ο αυτόματος τηλεφωνητής είναι απενεργοποιημένος:

- 1 Ο καλών καλεί τον αριθμό κλήσης σας.
- 2 Ο καλών περιμένει μέχρι η αναγγελία "Επιλέξτε" να προτρέψει τον καλούντα να πατήσει το πλήκτρο .
- 3 Ο καλών ζητείται να πληκτρολογήσει το PIN συστήματος.
- 4 Ο καλών πληκτρολογεί το PIN συστήματος.

Λάθος PIN: ▶ Η κλήση ακυρώνεται αμέσως.

Σωστό PIN: ▶ Η κλήση συνδέεται. Η λειτουργία ανοιχτής ακρόασης του ασύρματου ακουστικού ενεργοποιείται. Ένας προειδοποιητικός ήχος ακούγεται στο ασύρματο ακουστικό του καλούμενου.  
▶ Και οι δύο συνομιλητές μπορούν τώρα να μιλάνε μεταξύ τους μέσω της ανοιχτής ακρόασης.

## Παράρτημα

### Εξυπηρέτηση πελατών και βοήθεια

Έχετε απορίες;

Γρήγορη βοήθεια και πληροφορίες παρέχονται στις παρούσες οδηγίες χρήσης.

Περισσότερες πληροφορίες σχετικά με τα θέματα

- Products (Προϊόντα)
- Documents (Εγγραφα)
- Interop (Διαλειτουργικότητα)
- Υλικολογισμικό
- Συχνές Ερωτήσεις
- Υποστήριξη

μπορείτε να βρείτε στη διεύθυνση [gigaset.com/service](http://gigaset.com/service) ή σαρώνοντας τον κωδικό QR για να αποκτήσετε απευθείας πρόσβαση στη σελίδα ηλεκτρονικής υποστήριξης:



### Υποδείξεις κατασκευαστή

#### Άδεια χρήσης

Η συσκευή αυτή προορίζεται για αναλογική τηλεφωνική σύνδεση.

Έχουν ληφθεί υπόψη οι ιδιαιτερότητες που αφορούν σε κάθε χώρα.

Με το παρόν, η Gigaset Technologies GmbH δηλώνει, ότι οι παρακάτω τύποι ασύρματου συστήματος συμμορφώνονται με την Οδηγία 2014/53/ΕΕ:

Gigaset EASY 500 / Gigaset EASY 500 A / Gigaset EASY 500 HX

Το πλήρες κείμενο της δήλωσης συμμόρφωσης ΕΕ είναι διαθέσιμο στην παρακάτω ηλεκτρονική διεύθυνση: [www.gigaset.com/docs](http://www.gigaset.com/docs).

**Εάν το προϊόν αυτό εισάγεται επίσης στο Ηνωμένο Βασίλειο:**

Η Gigaset Technologies GmbH δηλώνει, ότι οι ακόλουθοι τύποι ραδιοεξοπλισμού συμμορφώνονται με τους κανονισμούς για τον ραδιοεξοπλισμό του 2017:

Gigaset EASY 500 / Gigaset EASY 500 A / Gigaset EASY 500 HX

Το πλήρες κείμενο της βρετανικής δήλωσης συμμόρφωσης είναι διαθέσιμο στην παρακάτω ηλεκτρονική διεύθυνση:

[www.gigaset.com/docs](http://www.gigaset.com/docs).

Σε ορισμένες περιπτώσεις, αυτή η δήλωση ενδέχεται να περιλαμβάνεται στα αρχεία "International Declarations of Conformity" ή "European Declarations of Conformity".

Επομένως, σας παρακαλούμε να διαβάσετε και αυτά τα αρχεία.

## Πιστοποιητικό εγγύησης

Εκτός εάν αναφέρεται διαφορετικά, ο εγγυητής (εφεξής "Gigaset Technologies") παρέχει στον καταναλωτή (πελάτη), με την επιφύλαξη των νόμιμων δικαιωμάτων του έναντι του πωλητή για ελαττώματα, εγγύηση υπό τους όρους και τις προϋποθέσεις που παρατίθενται κατωτέρω (όροι εγγύησης). Τα δικαιώματα εγγύησης του πελάτη δεν περιορίζονται από την παρούσα εγγύηση. Η χρήση των δικαιωμάτων εγγύησης είναι δωρεάν. Η εγγύηση αυτή αποτελεί υποχρέωση του εγγυητή πέραν των νομικά υφιστάμενων δωρεάν δικαιωμάτων εγγύησης σε περίπτωση αξιώσεων λόγω ελαττωμάτων.

### Όροι εγγύησης:

- Στην περίπτωση καινούριων συσκευών (τηλέφωνα, smartphone) και των εξαρτημάτων τους, οι οποίες παρουσιάζουν ελαττώματα που προκύπτουν από κατασκευαστικά σφάλματα ή/και σφάλματα υλικού εντός 24 μηνών από την αγορά τους, η Gigaset Technologies, κατ' επιλογήν της και χωρίς χρέωση, είτε θα αντικαταστήσει τη συσκευή με άλλη συσκευή, η οποία θα αντανακλά την τρέχουσα τεχνολογία, είτε θα επισκευάσει την εν λόγω συσκευή. Αναφορικά με εξαρτήματα, τα οποία υπόκεινται σε φθορά (όλα τα κινητά μέρη που μπορούν να αλλάξουν από τον πελάτη, π.χ. ανταλλακτικά, μπαταρίες, πληκτρολόγια, περιβλήματα), αυτή η εγγύηση ισχύει για 12 μήνες από την ημερομηνία αγοράς.
- Αυτή η εγγύηση καθίσταται άκυρη, σε περίπτωση που το ελάττωμα στον εξοπλισμό οφείλεται σε κακή μεταχείριση ή/και μη συμμόρ-

φωση προς τις πληροφορίες που περιέχονται στα εγχειρίδια χρήστη.

- Αυτή η εγγύηση δεν επεκτείνεται σε υπηρεσίες που εκτελούνται από τον εξουσιοδοτημένο αντιπρόσωπο ή από τους ίδιους τους πελάτες (π.χ. εγκατάσταση, διαμόρφωση, λήψεις λογισμικού). Τα εγχειρίδια καθώς και κάθε λογισμικό τέτοιου είδους, το οποίο παρέχεται σε ξεχωριστό μέσο δεδομένων, αποκλείονται, ομοίως, από την εγγύηση.
- Η απόδειξη αγοράς με την ημερομηνία αγοράς λειτουργεί ως αποδεικτικό στοιχείο επίκλησης της εγγύησης. Οι αξιώσεις που προκύπτουν επί της εγγύησης θα πρέπει να υποβάλλονται εντός δύο μηνών από τη στιγμή που θα τεκμηριωθεί αθέτηση της εγγύησης.
- Η ιδιοκτησία συσκευών και των εξαρτημάτων τους, που αντικαταστάθηκαν και επέστρεψαν στη Gigaset Technologies, θα επανέρχεται στη Gigaset Technologies.
- Αυτή η εγγύηση ισχύει για καινούριες συσκευές που αγοράζονται στην Ευρωπαϊκή Ένωση. Η Gigaset Technologies, κατ' επιλογήν της και χωρίς χρέωση, είτε θα αντικαταστήσει τη συσκευή με άλλη συσκευή, η οποία θα αντανakλά την τρέχουσα τεχνολογία, είτε θα επισκευάσει την εν λόγω συσκευή. Εγγυητής είναι η Gigaset Technologies GmbH, Frankenstraße 2, D-46395 Bocholt.
- Αξιώσεις, οι οποίες διαφέρουν ή επεκτείνονται πέρα από όσα αναφέρονται σ' αυτή την εγγύηση κατασκευαστή, θα αποκλείονται, πλην των ρητώς προβλεπομένων στο εφαρμοστέο δίκαιο περιπτώσεων. Η Gigaset Technologies δεν θα αναλάβει καμία υπαιτιότητα για παρακώλυση εργασιών, απώλεια κέρδους και απώλεια δεδομένων, πρόσθετο λογισμικό που "φορτώνεται" από τον πελάτη ή άλλες πληροφορίες. Η ευθύνη για την ασφάλεια των παραπάνω βαρύνει τον πελάτη. Ο αποκλεισμός υπαιτιότητας δεν θα ισχύει στις περιπτώσεις όπου εφαρμόζεται υποχρεωτική υπαιτιότητα, για παράδειγμα, σύμφωνα με το νόμο υπαιτιότητας προϊόντος ή σε περιπτώσεις προθέσεως, βαριάς αμέλειας, τραυματισμού ανθρώπων, πρόκλησης βλαβών σε ανθρώπινα μέλη ή στην προσωπική υγεία, ή σε περιπτώσεις όπου έχουν παραβιαστεί συμβατικές υποχρεώσεις. Ωστόσο, οι αξιώσεις για ζημιές που σχετίζονται με παραβίαση θεμελιωδών συμβατικών υποχρεώσεων, θα περιορίζονται σε προβλέψιμες ζημιές, αντιπροσωπευτικές για τέτοιες συμβάσεις, εφ' όσον δεν ενέχεται πρόθεση ή βαριά αμέλεια, τραυματισμός ανθρώπων, πρόκληση βλαβών σε ανθρώπινα μέλη ή στην προσωπική υγεία, ή σύμφωνα με το νόμο υπαιτιότητας προϊόντος.

- Η διάρκεια της εγγύησης δεν θα παρατείνεται από υπηρεσίες που προσφέρονται από τους όρους της εγγύησης.
- Καθ' όσον δεν υφίσταται αθέτηση της εγγύησης, η Gigaset Technologies διατηρεί το δικαίωμα να χρεώσει τον πελάτη για την αντικατάσταση ή την επισκευή. Η Gigaset Technologies θα ενημερώσει εκ των προτέρων σχετικά τον πελάτη.
- Οι προαναφερθέντες κανονισμοί δεν συνδέονται με οποιαδήποτε αλλαγή, η οποία, με την υποχρέωση τεκμηρίωσης του ισχυρισμού, πραγματοποιείται εις βάρος του πελάτη.
- Η παρούσα εγγύηση διέπεται από το δίκαιο της Ομοσπονδιακής Δημοκρατίας της Γερμανίας, εξαιρουμένης της Σύμβασης των Ηνωμένων Εθνών για τις Συμβάσεις Διεθνούς Πώλησης Αγαθών (CISG). Η εν λόγω επιλογή εφαρμοστέου δικαίου δεν έχει ως αποτέλεσμα να στερείται ο καταναλωτής την προστασία που του παρέχουν οι διατάξεις από τις οποίες, σύμφωνα με το δίκαιο της χώρας στην οποία έχει τη συνήθη διαμονή του, δεν μπορεί να παρεκκλίνει με συμφωνητικό (αρχή της ευνοϊκότητας).

Για χρήση της παρούσας εγγύησης, παρακαλούμε επικοινωνήστε με το τμήμα Εξυπηρέτησης πελατών της εγγυήτριας εταιρείας. Τον εν λόγω τηλεφωνικό αριθμό μπορείτε να τον βρείτε στην Πύλη υποστήριξης στη διεύθυνση [www.gigaset.com/service](http://www.gigaset.com/service).

### Αποποίηση ευθύνης

Η οθόνη του ασύρματου ακουστικού σας αποτελείται από κουκκίδες (Pixel). Κάθε pixel αποτελείται από τρία υπο-pixel (κόκκινο, πράσινο, μπλε).

Μερικές φορές, ένα υπο-pixel μπορεί να είναι ελαττωματικό ή να παρουσιάζει χρωματική απόκλιση.

Η εγγύηση ισχύει, μόνο αν παρατηρηθεί υπέρβαση του μέγιστου αριθμού επιτρεπόμενων σφαλμάτων pixel.

Περιγραφή	Μέγ. αριθμός επιτρεπόμενων ελαττωματικών pixel
Έγχρωμο φωτεινό υπο-pixel	1
Σκοτεινό υπο-pixel	1
Συνολικός αριθμός έγχρωμων και σκοτεινών υπο-pixel	1



Τα ίχνη χρήσης στην οθόνη και στο περίβλημα αποκλείονται από την εγγύηση.

---

## Προστασία δεδομένων

Στη Gigaset θεωρούμε σημαντική την προστασία των δεδομένων των πελατών μας. Ακριβώς γι' αυτόν τον λόγο διασφαλίζουμε ότι όλα τα προϊόντα μας αναπτύσσονται με βάση την αρχή της προστασίας των δεδομένων ήδη από τον σχεδιασμό («Privacy by Design»). Όλα τα δεδομένα που συλλέγουμε χρησιμοποιούνται για να βελτιώσουμε τα προϊόντα μας στον μέγιστο δυνατό βαθμό. Διασφαλίζουμε την προστασία των δεδομένων σας και τη χρήση τους μόνο για τον σκοπό παροχής μιας υπηρεσίας μας ή πώλησης ενός προϊόντος μας. Γνωρίζουμε την πορεία διαχείρισης των δεδομένων σας στην εταιρεία και διασφαλίζουμε την ασφάλεια και την προστασία των δεδομένων σας στο πλαίσιο αυτής της διαχείρισης και τη συμμόρφωσή της με τους κανόνες προστασίας των δεδομένων προσωπικού χαρακτήρα.

Το πλήρες κείμενο της οδηγίας προστασίας δεδομένων είναι διαθέσιμο στην παρακάτω διεύθυνση:

[www.gigaset.com/privacy-policy](http://www.gigaset.com/privacy-policy)

---

## Περιβάλλον

### Σύστημα περιβαλλοντικής διαχείρισης

Ενημερωθείτε επίσης από το Internet, στη διεύθυνση

[www.gigaset.com](http://www.gigaset.com), σχετικά με προϊόντα και μεθόδους φιλικές προς το περιβάλλον.



Η Gigaset Technologies GmbH είναι πιστοποιημένη σύμφωνα με τους διεθνείς κανονισμούς ISO 14001 και ISO 9001.

**ISO 14001 (περιβάλλον):** πιστοποιημένο από την TÜV SÜD Management Service GmbH από τις 13.05.2024.

**ISO 9001 (ποιότητα):** πιστοποιημένο από την TÜV SÜD Management Service GmbH από τις 13.05.2024.

## Απόρριψη

Οι μπαταρίες δεν ανήκουν στα οικιακά απορρίμματα. Τηρείτε τους σχετικούς τοπικούς κανονισμούς διάθεσης απορριμμάτων, για τους οποίους μπορείτε να ενημερωθείτε από τον δήμο/κοινότητα σας ή από το εξειδικευμένο κατάστημα, από το οποίο αγοράσατε το προϊόν. Όλα τα ηλεκτρικά και ηλεκτρονικά προϊόντα πρέπει να απορρίπτονται ξεχωριστά εκτός του δικτύου δημοτικών απορριμμάτων, σε ειδικούς χώρους συλλογής που ορίζονται από την κυβέρνηση ή τις τοπικές αρχές.



Αυτό το σύμβολο του διαγραμμένου κάδου με ροδάκια πάνω στο προϊόν σημαίνει ότι το προϊόν υπόκειται στην Οδηγία 2012/19/ΕΕ του Ευρωπαϊκού Κοινοβουλίου.

Η σωστή απόρριψη και η ξεχωριστή συλλογή των παλιών σας συσκευών θα βοηθήσει στην πρόληψη τυχόν αρνητικών επιδράσεων στο περιβάλλον και την ανθρώπινη υγεία. Είναι προϋπόθεση για την επαναχρησιμοποίηση και την ανακύκλωση χρησιμοποιημένου ηλεκτρικού και ηλεκτρονικού εξοπλισμού.

Για πιο λεπτομερείς πληροφορίες σχετικά με την απόρριψη των παλιών σας συσκευών, παρακαλούμε επικοινωνήστε με τη δημοτική υπηρεσία, το φορέα αποκομιδής απορριμμάτων ή το κατάστημα από το οποίο αγοράσατε το προϊόν.

## Φροντίδα

Σκουπίστε τη συσκευή με ένα υγρό πανί ή με ένα αντιστατικό πανί. Μην χρησιμοποιείτε διαλύτες ούτε πανί μικροϊνών.

Μην χρησιμοποιείτε ποτέ στεγνό πανί: διότι υπάρχει κίνδυνος σχηματισμού στατικού φορτίου.

Σε σπάνιες περιπτώσεις, η επαφή της συσκευής με χημικές ουσίες μπορεί να προκαλέσει αλλοιώσεις της επιφάνειας. Λόγω της πληθώρας χημικών που διατίθενται στο εμπόριο, δεν στάθηκε δυνατός ο έλεγχος όλων των ουσιών.

Ελαττώματα της γυαλιστερής επιφάνειας μπορούν να αποκατασταθούν προσεκτικά με καθαριστικά οθόνης κινητών τηλεφώνων.

## Επαφή με υγρά

Σε περίπτωση που η συσκευή έρθει σε επαφή με υγρά:

- 1 Αποσυνδέστε όλα τα καλώδια από τη συσκευή.
- 2 Αφαιρέστε τις μπαταρίες και αφήστε ανοικτό το διαμέρισμα μπαταριών.
- 3 Αφήστε να αποστραγγιστεί το υγρό από τη συσκευή.
- 4 Στεγνώστε όλα τα εξαρτήματα.
- 5 Αφήστε στη συνέχεια τη συσκευή για **τουλάχιστον 72 ώρες** με το διαμέρισμα μπαταριών ανοικτό και ο πληκτρολόγιο προς τα κάτω (όταν υπάρχει) σε ένα ξηρό, ζεστό χώρο (όχι: φούρνο μικροκυμάτων, ηλεκτρικό φούρνο ή ανάλογες συσκευές).
- 6 Ενεργοποιήστε και πάλι τη συσκευή μόλις στεγνώσει.

Αφού η συσκευή στεγνώσει πλήρως, στις περισσότερες περιπτώσεις θα μπορείτε να τη θέσετε εκ νέου σε λειτουργία.

## Τεχνικά χαρακτηριστικά

### Μπαταρίες (ασύρματο ακουστικό)

Τεχνολογία:	2 x AAA NiMH
Τάση:	1,2 V
Χωρητικότητα:	750 mAh

### Χρόνοι λειτουργίας/χρόνοι φόρτισης του ασύρματου ακουστικού

Ο χρόνος λειτουργίας του ασύρματου ακουστικού Gigaset εξαρτάται από τη χωρητικότητα των μπαταριών, την ηλικία των μπαταριών και τη συμπεριφορά του χρήστη. Όλες οι τιμές χρόνου είναι οι μέγιστες τιμές.

Χρόνος αναμονής (ώρες)	300
Χρόνος ομιλίας (ώρες)	14
Χρόνος λειτουργίας με 1,5 ώρα ομιλίας την ημέρα (ώρες)	95
Χρόνος φόρτισης στο σταθμό βάσης (ώρες)	9,5

### Κατανάλωση ισχύος του ασύρματου ακουστικού στη βάση φόρτισης

Κατά τη φόρτιση:	περ. 1,50 W
Για τη διατήρηση της κατάστασης φόρτισης:	περ. 0,50 W

### Κατανάλωση ενέργειας της βάσης

Στην κατάσταση αναμονής:

- Ασύρματο ακουστικό στη βάση	περ. 0,90 W
- Ασύρματο ακουστικό εκτός βάσης	περ. 0,60 W
Κατά τη διάρκεια της συνομιλίας:	περ. 0,70 W

## Γενικά τεχνικά χαρακτηριστικά

Πρότυπο DECT	υποστηρίζεται
Πρότυπο GAP	υποστηρίζεται
Αριθμός καναλιών	60 κανάλια duplex
Περιοχή συχνοτήτων	1880 - 1900 MHz
Τύπος Duplex	Πολυπλεξία, πλαίσιο 10 ms
Ρυθμός επανάληψης παλμού	100 Hz
Διάρκεια μετάδοσης παλμού	370 $\mu$ s
Ράστερ καναλιών	1728 kHz
Δειγματοληψία	1.152 kbit/s
Διαμόρφωση	GFSK
Εύρος καναλιού φωνής	32 kbit/s
Ισχύς εκπομπής	10 mW μέση ισχύς ανά κανάλι, 250 mW ισχύς παλμού
Εμβέλεια	έως και 50 m σε εσωτερικό κτιρίων, έως 300 m σε εξωτερικούς χώρους
Τροφοδοσία σταθμού βάσης	230 V ~/50 Hz
Συνθήκες περιβάλλοντος στη λειτουργία	+5 °C έως +45 °C, 20 % έως 75 % σχετική υγρασία αέρα
Διαδικασία κλήσης	MFV (τονική κλήση)/IWV (παλμική κλήση)

## Τροφοδοτικό

Κατασκευαστής	Salom Electric (Xiamen) Co. Ltd. Εμπορικό μητρώο: 91350200612003878C 31 Building, Huli Industrial District, Xiamen, Fujian 361006, P.R. Κίνα	
	Salcomp (Shenzen) Co. Ltd. Εμπορικό μητρώο: 91440300618932635P Salcomp Road, Furond Industrial Area, Xinqiao, Shajing, Baoan District, Shenzen 518125 China	
	LEADER ELECTRONICS Εμπορικό μητρώο: 913211007039359372 8F, No.138 Ln. 235 Baoqiao Rd. Xindian Dist. New Taipei City 23145, Taiwan	
	Dongguan City Gangqi Electronics Co. Ltd. Εμπορικό μητρώο: 914419007929512928 Privately Operated Industrial District, ShiYong, 523600 Heng Li Town, Dong Guan, Guangdong, Λαϊκή Δημοκρατία της Κίνας	
	<b>Ασύρματο ακουστικό</b>	<b>Βάση</b>
Όνομασία μοντέλου	C705 (έκδοση EU) C710 (έκδοση UK)	C707/C769 (έκδοση EU) C771/C785 (έκδοση UK)
Τάση εισόδου	230 V	230 V
Συχνότητα εναλλασσό- μενου ρεύματος εισόδου	50 Hz	50 Hz
Τάση εξόδου	4 V	6,5 V
Ρεύμα εξόδου	0,15 A	0,3 A
Ισχύς εξόδου	0,6 W	1,95 W
Μέση απόδοση κατά τη λειτουργία	> 46 %	> 71,5 %
Απόδοση σε ελάχιστο φορτίο (10%)	δεν εφαρμόζεται – μόνο σε τάση εξόδου > 10 W	δεν εφαρμόζεται – μόνο σε τάση εξόδου > 10 W
Κατανάλωση ρεύματος σε μηδενικό φορτίο	< 0,10 W	< 0,10 W

## Πίνακες χαρακτήρων

Η γραμματοσειρά που χρησιμοποιείται στο ασύρματο ακουστικό εξαρτάται από τη γλώσσα που έχει οριστεί.

### Εισαγωγή γραμμάτων/χαρακτήρων

- ▶ Πιέστε πολλές φορές το αντίστοιχο πλήκτρο.
- ▶ Πατήστε το πλήκτρο της δίεσης [#] **στιγμιαία** για να μεταβείτε από τη λειτουργία "Abc" σε "123", από "123" σε "abc" και από "abc" σε "ABC".
- ▶ Πατήστε το πλήκτρο δίεσης [#] **παρατεταμένα** . . . Οι διαθέσιμοι χαρακτήρες του πλήκτρου προς επιλογή εμφανίζονται διαδοχικά.

### Βασική γραμματοσειρά

Πιέστε πολλές φορές το αντίστοιχο πλήκτρο.

	1x	2x	3x	4x	5x	6x	7x	8x	9x	10x
1	1									
2	a	b	c	2	ä	á	à	â	ã	ç
3	d	e	f	3	ë	é	è	ê		
4	g	h	i	4	ï	í	ì	î		
5	j	k	l	5						
6	m	n	o	6	ö	ñ	ó	ò	ô	õ
7	p	q	r	s	7	ß				
8	t	u	v	8	ü	ú	ù	û		
9	w	x	y	z	9	ÿ	ý	æ	ø	á
0	← <sup>1)</sup>	.	,	?	!	← <sup>2)</sup>	0			

- 1) Κενός χαρακτήρας
- 2) Αλλαγή γραμμής

### Ελληνικά





Πιέστε πολλές φορές το αντίστοιχο πλήκτρο.

	1x	2x	3x	4x	5x	6x	7x	8x	9x	10x	11x	12x
1	1											
2	α	β	ά	2	α	β	ç					
3	δ	ε	φ	έ	3	δ	ε	f				
4	γ	η	ι	ή	ί	ϊ	ĩ	4	g	h	i	
5	κ	λ	5	j	k	l						
6	μ	ν	ο	ω	ó	ώ	6	m	n	o		
7	π	ρ	ς	Σ	ψ	7	p	q	r	s		
8	θ	τ	8	t	u	v						
9	ζ	ξ	υ	χ	ύ	ϋ	9	w	x	y	z	
0	← <sup>1)</sup>	.	,	?	!	← <sup>2)</sup>	0					





- 1) Κενός χαρακτήρας
- 2) Αλλαγή γραμμής

## Σύμβολα





### Σύμβολα της γραμμής κατάστασης

Σύμβολο	Σημασία
	Ισχύς λήψης, ανάλογα με τον αριθμό των γραμμών 1 - 100 %
	Κατάσταση φόρτισης της μπαταρίας, ανάλογα με το μήκος των γραμμών 0 - 100 % λευκό: πάνω από 11 %, κόκκινο: κάτω από 11 %, αναβοσβήνει κόκκινο: Μπαταρία σχεδόν άδεια (απομένει χρόνος ομιλίας περ. 5 λεπτών)
	Η μπαταρία φορτίζεται (τρέχουσα κατάσταση φόρτισης): 0 % - 100 %
	Ο αυτόματος τηλεφωνητής είναι ενεργοποιημένος
	Λειτουργία κλήσης βοήθειας απενεργοποιημένη







### Σύμβολα των πλήκτρων οθόνης

Σύμβολο	Σημασία
	Άνοιγμα λίστας επανάκλησης
	Διαγραφή κειμένου
	Άνοιγμα τηλεφωνικού καταλόγου
	Μεταφορά αριθμού στον τηλεφωνικό κατάλογο

### Σύμβολα στην οθόνη κατά τη σηματοδότηση . . .

Σύμβολο	Σημασία
	εξωτερική κλήση
	εσωτερική κλήση
	Δημιουργία σύνδεσης (εξερχόμενη κλήση)
	Έχει πραγματοποιηθεί σύνδεση
	Τερματισμός σύνδεσης / Δεν είναι δυνατή η σύνδεση

## Άλλα σύμβολα οθόνης

Σύμβολο	Σημασία
	Αναπάντητες κλήσεις
	Νέα φωνητικά μηνύματα
	Η ενέργεια εκτελέσθηκε (πράσινο)
	Αποτυχία ενέργειας (κόκκινο)
	Πληροφορίες
	Ερώτηση (επιβεβαίωσης)
	Περιμένετε ...

## Ευρετήριο

<b>A</b>	
Άδεια χρήσης .....	86
<b>Ακοή</b>	
Αποφυγή απώλειας .....	15
Ακουστικά βαρηκοΐας .....	15
<b>Ακουστικό</b>	
Ένταση ακουστικού .....	61
Ένταση ανοιχτής ακρόασης .....	61
<b>Ακτινοβολία</b>	
Μείωση .....	56
<b>Αλλαγή</b>	
γλώσσας .....	59
Αλλαγή (δίκτυο) .....	33
Αλλαγή γλώσσας οθόνης .....	59
Αλλαγή δικτύου .....	33
Αλλαγή ρύθμισης χώρας .....	60
Αλλαγή PIN .....	70
Άλλες λειτουργίες .....	53
<b>Άμεση σύνδεση</b>	
Διαδικασία EASY 500 .....	82
Διαδικασία EASY 500A	
Αυτόματος τηλεφωνητής	
ενεργοποιημένος .....	84
Διαδικασία EASY 500Α αυτόματος	
Αυτόματος τηλεφωνητής	
απενεργοποιημένος .....	85
Διαδικασία EASY 500HX .....	82
<b>Άμεση σύνδεση για καταστάσεις</b>	
έκτακτης ανάγκης	
EASY 500 .....	79
EASY 500A .....	83
EASY 500HX .....	79
<b>Αναγγελία επαφών</b> .....	75
<b>Αναγγελία πλήκτρων</b> .....	74
<b>Αναγνώριση κλήσης</b> .....	34
χωρίς .....	34
<b>Ανάγνωση επαφών</b>	
Καταγραφή αναγγελιών .....	75
<b>Αναζήτηση</b>	
επαφής .....	44
Αναζήτηση ακουστικού .....	9, 10, 54
Αναμονή κλήσης, εξωτερική .....	35
Αναπάντητες κλήσεις .....	41
Αναπάντητες κλήσεις βλέπε	
χαμένες κλήσεις	
<b>Ανοιγμα</b>	
λίστας κλήσεων .....	41
Άνοιγμα μενού .....	27
<b>Αντιστοίχιση αριθμού κλήσης</b>	
σε πλήκτρα άμεσης κλήσης .....	72
Απαντημένες κλήσεις .....	41
Απενεργοποίηση της ασύρματης	
μονάδας .....	56
<b>Απευθείας κλήση</b>	
Αριθμός κλήσης .....	82
Απλό μενού .....	78
<b>Αποδοχή</b>	
κλήσης .....	30
Αποδοχή κλήσεων, αυτόματη .....	67
<b>Απόκρυψη</b>	
αριθμού .....	35
Απόκρυψη αριθμού κλήσης .....	34
<b>Απόρριψη</b> .....	91
κλήσης .....	31
Απώλεια ακοής .....	15
<b>Αριθμός</b>	
χωρίς αναγνώριση .....	35
<b>Αριθμός κλήσης</b>	
για απευθείας κλήση .....	82
<b>Ασύρματο ακουστικό</b> .....	11
Αλλαγή ονόματος .....	54
αναζήτηση .....	9, 10
Γλώσσα οθόνης .....	59
Έναρξη λειτουργίας .....	21
Επαναφορά .....	69
Κατάργηση δήλωσης .....	54
Μεγάλη γραμματοσειρά .....	65
Φωτισμός οθόνης .....	66
Χρωματική παλέτα .....	66

Αυτόματη αποδοχή κλήσεων .....	67	Εκφώνηση αριθμού .....	75
Αυτόματος τηλεφωνητής		εμφάνιση αριθμού κλήσης.....	34
Αποδοχή κλήσης .....	48	Εναλλαγή	
ενεργοποίηση/απενεργοποίηση	46	δύο εξωτερικών συνομιλιών... ..	39
Καταγραφή αναγγελίας.....	49	Έναρξη λειτουργίας.....	16
<hr/>		Ένδειξη	
<b>B</b>		Άγνωστος.....	34
Βάση		Ανώνυμη .....	34
επαναφορά .....	70	Εξωτερική.....	34
Βοήθεια .....	86	Ενεργοποίηση/απενεργοποίηση	
Βυσματωτό τροφοδοτικό .....	14	αναγνώρισης κλήσης.....	34
<hr/>		Ενεργοποίηση/απενεργοποίηση	
<b>Γ</b>		ανοιχτή ανοιχτής ακρόασης ..	31
Γλώσσα αναγγελίας .....	74	Ενεργοποίηση/απενεργοποίηση	
Γραμματοσειρά (ασύρματο		συνακρόασης .....	48
ακουστικό).....	96	Ένταση	
Γραμμή κατάστασης		Ένταση ανοικτής ακρόασης	
Σύμβολα .....	97	ασύρματος ακουστικού.....	61
<hr/>		Ένταση ασύρματος .....	61
<b>Δ</b>		Ένταση ήχου	
Δημιουργία		Ακουστικό .....	61
επαφής.....	43	Ηχείο .....	61
Δημιουργία αναγγελιών για		Εξυπηρέτηση πελατών.....	86
επαφές .....	75	Επαφή με υγρά.....	92
Δήλωση		Επεξεργασία	
ασύρματος ακουστικού .....	9, 10	επαφής.....	45
Διαγραφή		Επιλογή	
επαφής.....	45	από λίστες κλήσεων .....	30
επιστρεφόμενης κλήσης.....	36	από τη λίστα επανάκλησης .....	29
λίστας κλήσεων .....	42	από τον τηλεφωνικό κατάλογο	29
Διαδικασία κλήσης .....	68	Επιλογή αριθμού κλήσης	
Διακοπή		από τον τηλεφωνικό κατάλογο	29
κλήσης έκτακτης ανάγκης SOS	24	Επιστροφή κλήσης στον	
<hr/>		καλούντα .....	36
<b>E</b>		Εσωτερική	
Εγγύηση .....	87	κλήση.....	32
Εισαγωγή αριθμού.....	28	Εσωτερικό	
Εισαγωγή διαλυτικών.....	28	τηλεφώνημα .....	32
Εισαγωγή ειδικών γραμμάτων ..	28		
Εισαγωγή ειδικών χαρακτήρων ..	28		
Εισαγωγή χαρακτήρων.....	96		
Εισερχόμενη			
κλήση .....	30		

<b>Η</b>		<b>Κουμπιά άμεσης κλήσης</b>	
Ήχοι κλήσης .....	62	Αλλαγή αντιστοιχίσις	
Ήχος κουδουνισμού .....	63	κουμπιών .....	73
Ένταση ήχου .....	62	Κρυπτογράφηση .....	69
ρύθμιση .....	62	Κωδικός κλήσης .....	67
Ήχος κουδουνισμού VIP .....	44		
<b>Θ</b>		<b>Λ</b>	
Θέση σε λειτουργία, ασύρματο		Λειτουργίες οθόνης .....	27
ακουστικό .....	21	Λίστα επανάκλησης .....	29, 41
		Λίστα κλήσεων	
<b>Ι</b>		αναπάντητες κλήσεις .....	41
Ιατρικά μηχανήματα .....	15	απαντημένες κλήσεις .....	41
		Διαγραφή καταχώρησης .....	42
<b>Κ</b>		εξερχόμενες κλήσεις .....	41
Καταγραφή		όλες οι κλήσεις .....	41
αναγγελίας .....	49	Σύμβολα .....	41
Κατανάλωση ενέργειας .....	93	Λίστες κλήσεων .....	41
Κατάργηση δήλωσης (ασύρματο			
ακουστικό) .....	54	<b>Μ</b>	
Κεφαλαίοι/πεζοί χαρακτήρες .....	28	Μέγ. εμβέλεια .....	56
Κλήσεις .....	29	Μεγάλη γραμματοσειρά .....	65
Κλήση		Μελωδία κουδουνισμού .....	63
ανώνυμη .....	34	Μπαταρίες	
εσωτερικά .....	32	Τοποθέτηση .....	21
Πληροφορίες στη λίστα		Φόρτιση .....	22
κλήσεων .....	41		
στη λίστα κλήσεων .....	41	<b>Ο</b>	
Κλήση αριθμού .....	29	Οθόνη	
από λίστα κλήσεων .....	30	Αλλαγή γλώσσας οθόνης .....	59
από τη λίστα επανάκλησης .....	29	Προστασία οθόνης .....	65
Κλήση έκτακτης ανάγκης SOS .....	23	Ρυθμίσεις .....	65
Αλλαγή/διαγραφή αριθμού .....	25	σπασμένη .....	14
Αποθήκευση αριθμών .....	24	Σύμβολα .....	97, 98
Διαδικασία .....	23	Χρωματική παλέτα .....	66
Κλήση κλήσης έκτακτης SOS			
Ρύθμιση .....	24	<b>Π</b>	
Κλήση με απόκρυψη .....	34	Παράλληλη κλήση	
Κλήση, ανώνυμη .....	34	εξωτερική .....	38
Κουμπιά		τερματισμός .....	38
Μενού .....	26	Πάροχος δικτύου .....	33
		Πάροχος υπηρεσιών, βλ. πάροχος	
		δικτύου	

Πεζοί/κεφαλαίοι χαρακτήρες	28	Σύμβολα	
Περιβάλλον	90	Γραμμή κατάστασης	97
Πληκτρολόγηση κειμένου	28	Οθόνη	97, 98
Πλήκτρα		Πλήκτρα οθόνης	97
Πλήκτρο ελέγχου	26	Σύμβολο	
Πλήκτρα άμεσης κλήσης	72	για υποδείξεις	5
Πλήκτρα οθόνης	27	Σύνδεση	
Λειτουργίες	27	βάσης	18
σύμβολα	97	τηλεφώνου	16
Πλήκτρο			
ανοιχτής ακρόασης	31	<b>T</b>	
στη βάση	9, 10	Τερματισμός	
Πλήκτρο ανοιχτής ακρόασης	31	συνδιάσκεψης	40
Πλήκτρο δήλωσης/αναζήτησης		Τερματισμός συνομιλίας	32
(raging)	9, 10	Τεχνικά χαρακτηριστικά	94
Πλήκτρο ελέγχου	26	Τηλεφώνημα	
Πλήκτρο μενού	26	εσωτερικό	32
Πλήκτρο Boost	60	Τηλεφωνικός κατάλογος	
Πλήκτρο SOS	23	διαγραφής	45
Πραγματοποίηση		Διαγραφή καταχώρησης	45
επιστροφής κλήσης	36	Τηλεφωνικός κατάλογος, στο	
Προστασία δεδομένων	90	ασύρματο ακουστικό	
Προστασία οθόνης	65	ακολουθία των καταχωρήσεων	44
Προσωρινή απενεργοποίηση		άνοιγμα	43
της αναγνώρισης κλήσης	34	Δημιουργία επαφής	43
Προφίλ ακουστικού	62	διαγραφή επαφής	45
Πρώθηση κλήσης	37	επεξεργασία επαφής	45
		Θέση μηνύμα	45
<b>P</b>		Τροφοδοτικό	95
Ρυθμίσεις			
Μενού οθόνης	59	<b>Υ</b>	
Οθόνη	65	Υγρό	92
Ρυθμίσεις ανοιχτής ακρόασης	62	Υπηρεσίες δικτύου, ανάλογα με τον	
Ρύθμιση ημερομηνίας και ώρας		πάροχο	33
στο ασύρματο ακουστικό	22, 59	Υποδείξεις ασφαλείας	14
Ρύθμιση φωτεινότητας	76		
		<b>Φ</b>	
<b>Σ</b>		Φίλτρο κλήσεων	58
Σημαντικός καλών	78	Φροντίδα της συσκευής	91
Σήμα κλήσης LED	77	Φωνητικά μηνύματα	
Σπασμένη οθόνη	14	Ενέργειες κατά τη διάρκεια της	
Συνδιάσκεψη	40	αναπαραγωγής	47
δύο εξωτερικές συνομιλίες	40		

Φωνητικό μήνυμα ακρόαση στο ασύρματο ακουστικό .....	46
Φωτεινότητα Χρονικός έλεγχος .....	76
Φωτισμός .....	66
οθόνης .....	66
Φωτισμός οθόνης .....	66

---

<b>X</b>	
Χρόνοι Flash .....	68
Χρόνος λειτουργίας του ασύρματος ακουστικού .....	93
Χρόνος φόρτισης του ασύρματος ακουστικού .....	93
Χρωματική παλέτα .....	66
Χωρίς ακτινοβολία .....	56
Χώρος μνήμης στον τηλεφωνικό κατάλογο .....	45

---

<b>C</b>	
CLI, Calling Line Identification .....	34
CLIP, CLI Presentation .....	34
CLIR, CLI Restriction .....	34
CNIP, Calling Name Identification Presentation .....	35
Customer Care .....	86

---

<b>E</b>	
ECO DECT .....	56

---

<b>P</b>	
PIN άμεσης σύνδεσης για EASY 500 .....	79
για EASY 500A .....	83
για EASY 500HX .....	79
PIN συστήματος αλλαγή .....	70

Με την επιφύλαξη παντός δικαιώματος. Με την επιφύλαξη του δικαιώματος τροποποίησης.

**Issued by**

**Gigaset Technologies GmbH  
Frankenstraße 2, D-46395 Bocholt**

**© Gigaset Technologies GmbH 2026**

**Subject to availability.**

**All rights reserved. Rights of modification reserved.**

**[www.gigaset.com](http://www.gigaset.com)**