

Gigaset

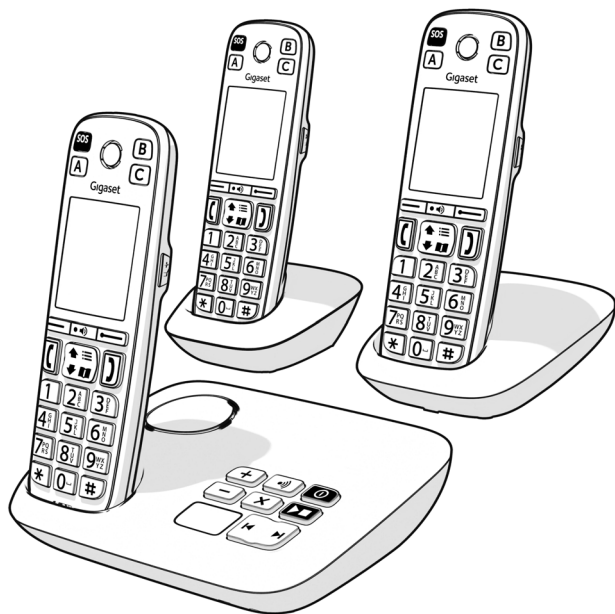

EASY 500
EASY 500_A
EASY 500_{HX}

A legfrissebb használati útmutató a

www.gigaset.com/manuals

címen érhető el



Tartalomjegyzék

Jelölések a kezelési útmutatóban	5
Menüáttekintés	6
Áttekintés	9
Bázisállomás üzenetrögzítővel	9
Bázisállomás üzenetrögzítő nélkül	10
Kézibeszélő	11
Biztonsági tudnivalók	13
Üzembe helyezés	15
Csomag tartalma	15
Bázisállomás csatlakoztatása	17
A töltőtálp csatlakoztatása	19
Kézibeszélő üzembe helyezése	20
SOS segélyhívás	22
A telefon használata	25
A telefon megismerése	25
Telefonálás	28
Szolgáltatófüggő funkciók (hálózati szolgáltatások)	32
Híváslisták	39
Híváslisták	39
Telefonkönyvek	41
Névjegyek a telefonkönyvben	41
Üzenetrögzítő és üdvözlő szövegek	44
Üzenetrögzítő aktiválása / deaktiválása	44
Hálózati üzenetrögzítő beállítása	44
Kezelés a kézibeszélővel	45
Üdvözlő szövegek	47
Rögzítések	50
A hangutasítás és az alapértelmezett üdvözlő szöveg nyelvének módosítása	51

További funkciók	52
További eszközök hozzáadása	52
Helyiségfigyelés	54
ECO DECT	54
Védelem nem kívánt hívások ellen	56
Beállítások a kézibeszélőn	58
Dátum és idő beállítása	58
Kijelző nyelve	58
Ország	59
Boost gomb	59
Hangok és jelzések	60
Kijelző	64
Telefonálás	66
Rendszer	67
Segédfunkciók	70
Gyorshívó gombok	70
Felolvasás	72
Fényerő	74
LED-es hívásjelzés	75
Megbízható hívó fél	75
Egyszerű menü	76
Kézibeszélő kikapcsolásának engedélyezése	77
Közvetlen vészhívás (az EASY 500 és EASY 500HX készülékekhez egy routeren)	77
Közvetlen vészhívás (az EASY 500A készülékhez)	80

Melléklet	83
Ügyfélszolgálat és segítség	83
Gyártói információk	83
Műszaki adatok	91
Szimbólumok	95
Index	97







A felhasználói útmutatóban leírt funkciók nem mindegyike érhető el minden országban vagy minden szolgáltatónál.

Jelölések a kezelési útmutatóban

Ez a fejezet a kezelési útmutatóban használt jelöléseket és azok jelentését ismerteti.

Szimbólumok

	Figyelmeztetések, amelyek figyelmen kívül hagyása személyi sérülést okoznak, vagy a készülék károsodását eredményezik.
	Fontos információk a működésről és a rendeltetésszerű használatról, illetve olyan funkciókról, amelyek költségekkel járhatnak.
	Feltétel a következő művelet végrehajtásához.
	További hasznos információk.

Műveleti lépések

- 1 Első műveleti lépés.
 - 2 További műveleti lépések.
- ▶ Művelet eredménye

Kijelzőszövegek



A kijelzőszövegek a kézibeszélő kijelzőjén megjelenő szövegek. A kijelzőszövegek félkövér betűvel jelennek meg.

Példa:

Nyomja meg a(z) **OK** kijelzőgombot.

Vezérlőgomb

A vezérlőgomb jelölése a kezelési útmutatóban:

-  Nyomja meg a „fel” gombot.
-  Nyomja meg a „le” gombot.
-  Nyomja meg a „fel” vagy a „le” gombot.

Menüáttekintés

- 1 Kézenléti módban nyomja meg a  vezérlőgombot a menü megnyitásához.



Kézibesz. könyvtára



Híváslisták

Újrahívólista

Minden hívás

Fogadott hívások

Nem fogadott hívás



Üzenetrögzítő

Üzenetek lejátszása

Aktiválás

Válasz & Felvétel

Üdvözlések

Felvételek

Belehallgatás

Hálózati postafiók

Nyelv



Hangbeállítások

Kézibesz. hangereje

Kihangosító hangerő

Csengőhang (kézib.)

Hangprofilok

Csengőhang (bázis)

Hangerő

Dallamok

Fülhallgató-profilok

Kihangosító profilok

Figyelmeztető hangok
Tartás dallama

Billentyűhangok
Megerősítés
Akkumulátor
Távolságon kívül



Elérhetőség
Központi tárcsázógomb
Akusztika
Fényerő
LED hívásjelzés
Egyszerű menü
Ki a kézibeszélőt.

Beszélő tárgomb
Felolvasás nyelve
Hívófél-azonosító
Telef. könyv felolv.

Egyszerű menü
Menülista



Biztonság
Bejövő hívások véd.
Felügyeleti hívás
Helyiségfigyelés
Megbízható hívó
Anon. hív. némítás

Tiltólista
Névtelen hívások
Kihangosító
Aktiválás
Fehér lista
Aktiválás
Riasztás küldése
Kétirányú beszélgetés
Érzékenység



Segélyhívás beállításai

Aktiválás



Beállítások

Dátum/Idő

Kijelző

Nyelv

Ország

Regisztrálás

Telefónia

Rendszer

ECO DECT

Képernyővédő

Nagy betűk

. színséma

Háttérvilágítás

Kézibesz. regisztr.

Korábbi regisztráció

Kézibesz. kijelentk.

Autom. válaszol

Hozzáférési kód

Hívás mód

Visszahívás

Kézib. visszaáll.

Bázis visszaállít.

Titkosítás

Rendsz. PIN

Max.hatótávolság

Nincs sugárzás



Válasszon szolg.-t

Köv. hívás névtelen

Hívásátirányítás

Hívásvárakoztatás

Össz. hívás névt.

Visszahívás ki

Áttekintés

Bázisállomás üzenetrögzítővel

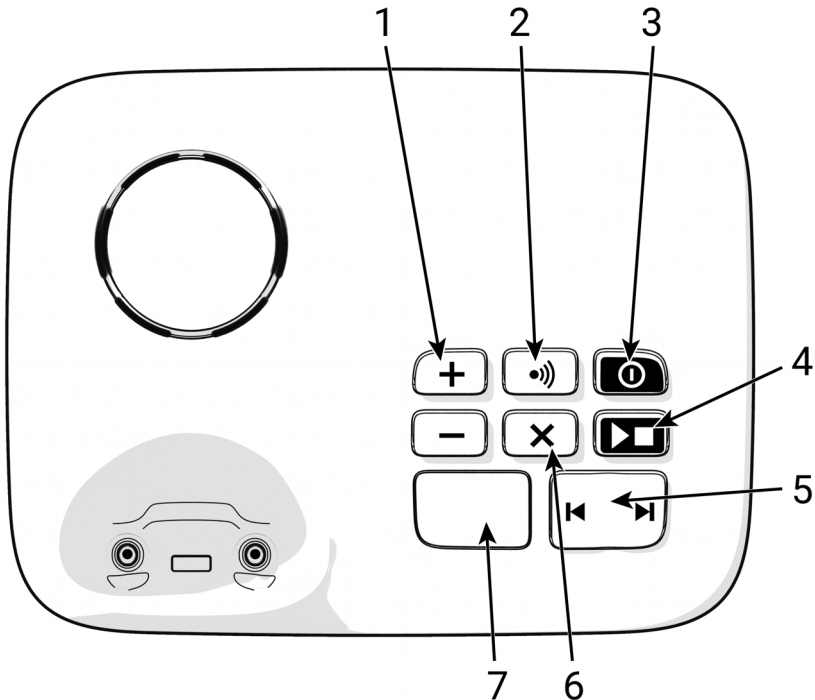

1 Hangerő gombok

Lejátszás közben:

hangerő módosítása.

2 Regisztrálás/Kézibeszélő keresése gomb

Kézibeszélők keresése (paging)

Kézibeszélő regisztrálása

3 Be/Ki gomb

Üzenetrögzítő be- és kikapcsolása

4 Lejátszás/Leállítás gomb

Új üzenetek lejátszása

Nincs új üzenet:

Régi üzenetek lejátszása, illetve a lejátszás megszakítása.

5 Előre/Vissza gomb

Üzenetek lejátszása közben:

Lejátszás közben (5 mp után):

Lejátszás közben (5 mp-ig):

Ugrás a következő üzenetre.

Ugrás az üzenet elejére.

Ugrás az előző üzenetre.

6 Törlés gomb

Lejátszás közben:

Aktuális üzenet törlése.

7 Kijelző

Világít:

Az üzenetrögzítő be van kapcsolva. Megjelenik a tárolt üzenetek száma.

00 villog:

A vonal foglalt.

Lassan villog:

Új üzenetek érkeztek. Megjelenik az új üzenetek száma.

99 gyorsan villog:

Az üzenetrögzítő megtelt.



Ha az üzenetrögzítőt egy kézibeszélőről kezelik, vagy az üzenetrögzítő éppen üzenetet rögzít (00 villog), akkor ezzel egyidejűleg nem vezérelhető a bázisállomásról.

Bázisállomás üzenetrögzítő nélkül

1 Regisztrálás/Kézibeszélő keresése gomb

Kézibeszélők keresése (paging)

Kézibeszélő regisztrálása

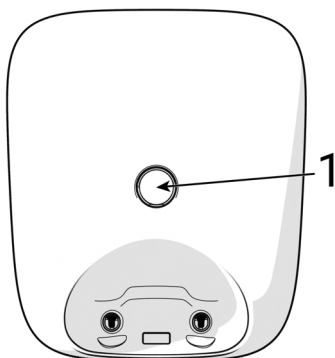

Kézibeszélő

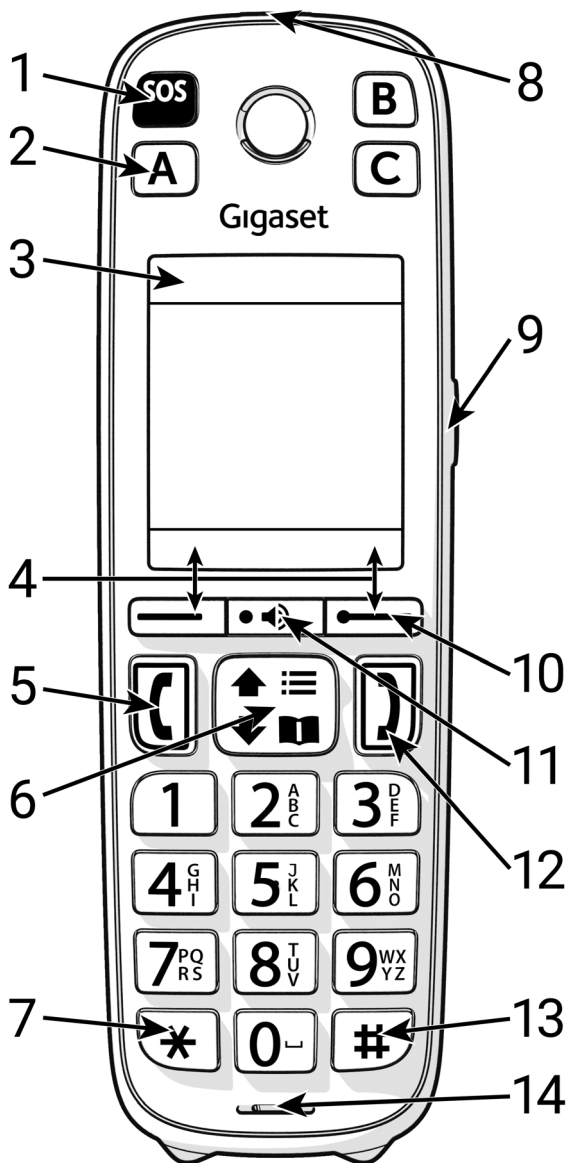

1 SOS gomb

Világít: Az SOS segélyhívó funkció aktiválva van.

2 A-C direkthívó gombok

3 Állapotsor

A szimbólumok a telefon aktuális beállítását és működési állapotát jelzik.

4 Kijelzőgombok

Különböző funkciók a használati helyzettől függően

5 Hívásfogadó gomb

Hívás fogadása; megjelenített szám hívása

6 Vezérlőgomb / Menü gomb

 Menü megnyitása

 Telefonkönyv megnyitása

navigálás a menükben és a beviteli mezőkben

funkciók megnyitása

7 Csillag gomb

Speciális karakterek táblázatának megnyitása

8 Jelzőfény (LED)

Villog: bejövő hívás vagy elindított segélyhívás

9 Boost gomb

A Boost funkció (extra hangos hallgató) be- és kikapcsolása hívás közben

10 Üzenet gomb

Hozzáférés a hívás- és üzenetlistákhoz

Villog: új hangüzenet, új hívás

11 Kihangosítás gomb

Váltás a hallgató- és a kihangosított mód között; hívásfogadás; megjelenített szám hívása

Világít: A kihangosítás be van kapcsolva

Villog: bejövő hívás

12 Bontás gomb

Hívás befejezése; funkció megszakítása; visszalépés egy menüszinttel

13 Kettőskereszt gomb

Váltás nagybetűs, kisbetűs és számos bevitel között

14 Mikrofon

Biztonsági tudnivalók



Használat előtt olvassa el a biztonsági előírásokat és a használati útmutatót.



A készüléket nem lehet használni áramszünet esetén. **Segélyhívásokat sem lehet kezdeményezni áramszünet esetén.**



Csak olyan **újratölthető akkumulátorokat** használjon, melyek megfelelnek a követelményeknek (tekintse meg az engedélyezett akkumulátorok listáját → www.gigaset.com/service). Soha ne használjon hagyományos (nem újratölthető) elemeket, mert azok jelentős egészségkárosodást és anyagi kárt okozhatnak. A láthatóan sérült akkumulátorokat ki kell cserélni.



A készüléket nem szabad működtetni nyitott akkumulátorfe-
déllel.

Győződjön meg arról, hogy az elemeket ne zárja rövidre semmi-
lyen, az elemtartóban lévő tárgy!



Ne használja a telefont robbanásveszélyes környezetben
(például fényezőműhelyben).



A készülék nem cseppálló! Ezért ne helyezze azt párás környe-
zetbe, pl. fürdőszobába vagy zuhanyozóba.



Kizárólag a hálózati tápegységet használja, a készüléken lévő
jelölésnek megfelelően.



A meghibásodott készülékeket vonja ki a használatból, vagy
javíttassa meg szervizszolgálatunkkal, mert az ilyen készü-
lékek zavarhatnak más vezeték nélküli szolgáltatásokat.



Ne használja a készüléket, ha a kijelző karcos vagy törött. A
törött üveg vagy műanyag sérülést okozhat a kezén vagy az
arcán. Küldje vissza a készüléket a szervizközpontnak javí-
tásra.

Ne tartsa a füléhez a kézibeszélő hátlapját amikor kicseng, illetve amikor be van kapcsolva a hangszóró üzemmód. Ilyen esetben ugyanis súlyos és tartós halláskárosodást szenvedhet.



A telefon használata interferenciát okozhat az analóg hallókészülékekben (zúgást vagy fütyülő hangot hallhat), illetve annak túlterhelését idézheti elő. Ha segítségre van szüksége, forduljon a hallókészülék gyártójához.

Tartsa távol a gyermekektől a lenyelhető kis elemeket és akkumulátorokat.



A lenyelés égési sérülést, a lágyszövetek átlukadását okozhatja és halálhoz vezethet. A súlyos égések 2 órával a lenyelés után fordulhatnak elő.

Elem vagy akkumulátor lenyelése esetén azonnal forduljon orvoshoz.



A halláskárosodás elkerülése végett lehetőleg ne használja a készüléket nagy hangerőn huzamosabb ideig.

A telefon használata zavarhatja a közelben levő orvosi berendezések működését. Kérjük, tartsa be az adott környezetre (például az orvosi rendelőre) vonatkozó műszaki előírásokat.



Amennyiben Ön orvosi készüléket (pl. szívritmus-szabályozót) használ, forduljon a készülék gyártójához. A gyártó megfelelő felvilágosítást tud adni a készülék külső forrásokból származó nagyfrekvenciás energiára való érzékenységére vonatkozóan (a Gigaset készülék ezzel kapcsolatos adatait lásd: „Műszaki adatok”).



A telefon helyi hálózathoz való csatlakoztatásához csak árnyékkolt kábeleket szabad használni.

Üzembe helyezés

Csomag tartalma

- 1 bázisállomás (kivételtől függően üzenetrögzítővel vagy anélkül)
- 1 töltőtalp (ha van)
- 1 kézibeszélő
- 1 kezelési útmutató

A bázisállomás csomagjának tartalma

1 bázisállomás

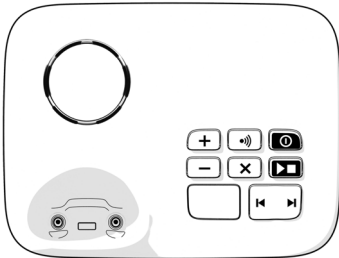

Példa: üzenetrögzítővel



Példa: üzenetrögzítő nélkül

1 hálózati adapter; 1 telefoncsatlakozó

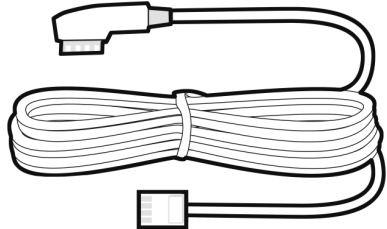
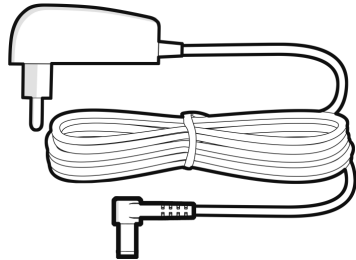

A töltőtalp csomagjának tartalma

1 töltőtalp

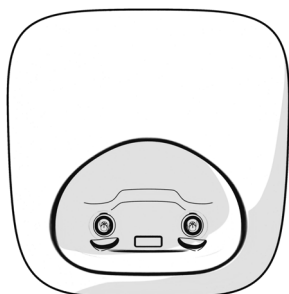

1 hálózati adapter

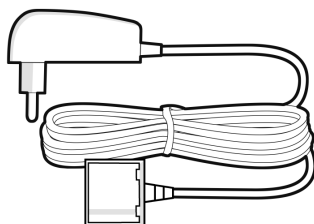

A kézibeszélő csomagjának tartalma

1 kézibeszélő

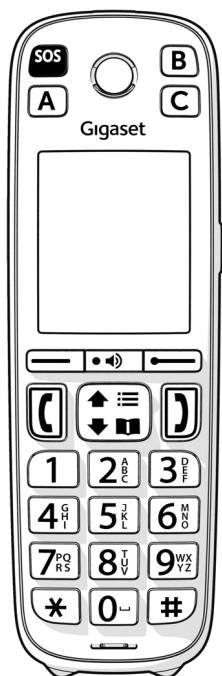

2 akkumulátor; 1 akkumulátorfedél

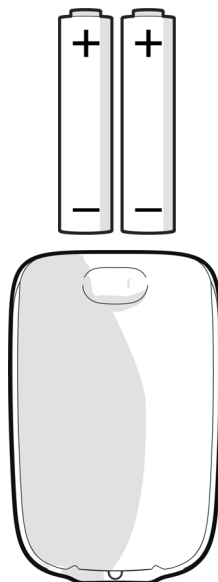

Bázisállomás csatlakoztatása

A bázisállomás kijelzőjét védőfólia borítja. A bázisállomás csatlakoztatása előtt távolítsa el a védőfóliát.



Ha azt tervezi, hogy több hétig nem használja a telefont, válassza le a bázisállomást az elektromos hálózatról, és vegye ki az akkumulátorokat a kézibeszélőből.

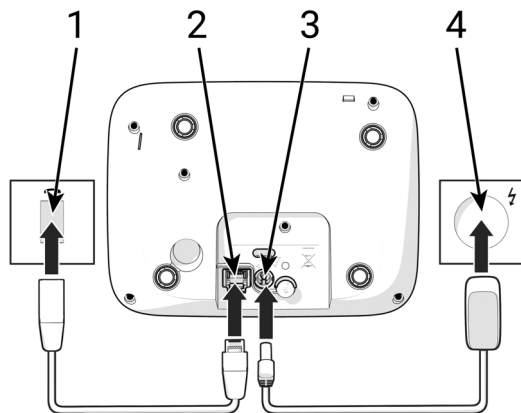

Bázisállomás üzenetrög-zítővel

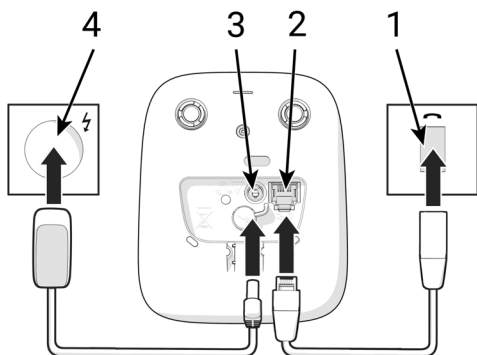

Bázisállomás üzenetrög-zítő nélkül

- 1 Dugja be a telefonkábelét a csatlakozóaljzatba [2], amíg az a helyére nem kattán.
- 2 Dugja be a hálózati adapter hálózati kábelét a csatlakozóaljzatba [3].
- 3 Dugja be a hálózati adaptert [4] egy megfelelő dugaszolóaljzatba.
- 4 Dugja be a telefoncsatlakozót [1] a TAE-aljzatba.

Routerhez történő csatlakoztatás esetén

- 1 Dugja be a telefoncsatlakozót a router megfelelő csatlakozóaljzatába **5**.

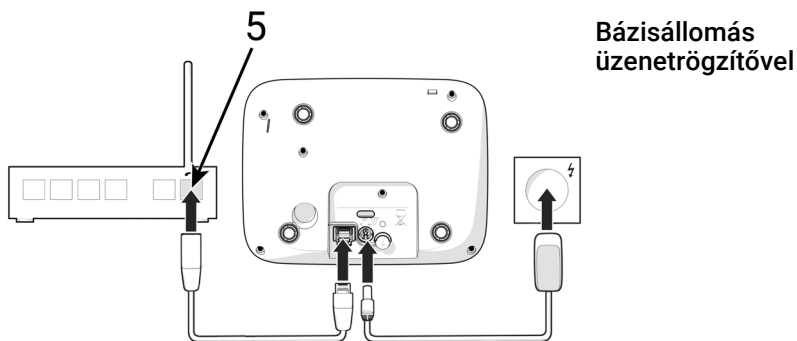

Bázisállomás
üzenetrögzítővel

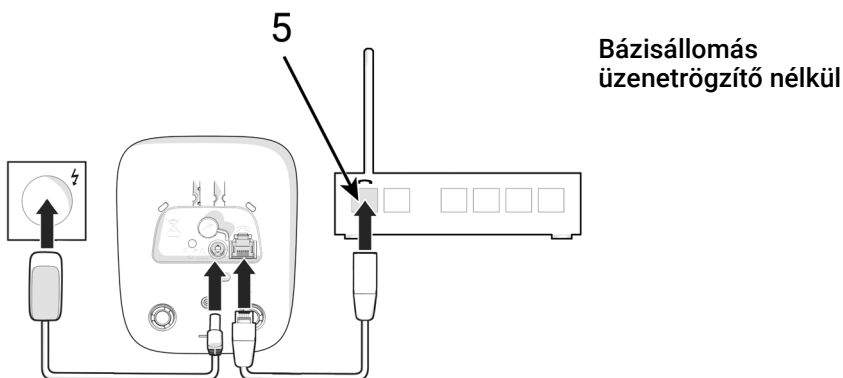

Bázisállomás
üzenetrögzítő nélkül



Működéshez a hálózati adapternek mindig csatlakoztatva kell lennie, mivel áram nélkül nem működik a telefon.



Routerhez való csatlakoztatáskor vegye figyelembe a bázisállomás és a kézibeszélő közötti maximális hatótávolságot. Túl nagy távolság esetén romolhat a vezeték nélküli kapcsolat hangminősége.



A telefon zárt, száraz helyiségekben történő használatra szolgál +5 °C és +45 °C közötti hőmérsékleti tartományban.

A bázisállomást a lakás vagy a ház egy központi pontján helyezze el egy sík, csúszásmentes felületen. A készülék talpai általában nem hagynak nyomot a felületen. A bútorokon használt különböző festékek és felületkezelések miatt azonban nem zárható ki, hogy érintkezéskor nyomok keletkeznek a felületen.

Soha ne tegye ki a telefont hőforrások, közvetlen napsugárzás vagy más elektromos készülékek hatásának. Óvja a telefont nedvességtől, portól, agresszív folyadékoktól és gőzöktől.

A töltőtalp csatlakoztatása

- 1 Tolja be a hálózati adapter lapos csatlakozóját **[2]** a töltőtalpba.
- ▶ A lapos csatlakozó hallhatóan a helyére rögzül.

- 2 Dugja be a hálózati adaptert **[1]** egy megfelelő dugaszolóaljzatba.

A hálózati adapter leválasztása a töltőtalpról:

- 1 Húzza ki a hálózati adaptert **[1]** a hálózathoz.
- 2 Nyomja meg a töltőtalpon lévő kioldógombot **[3]**.
- 3 Húzza ki a lapos csatlakozót **[2]**.

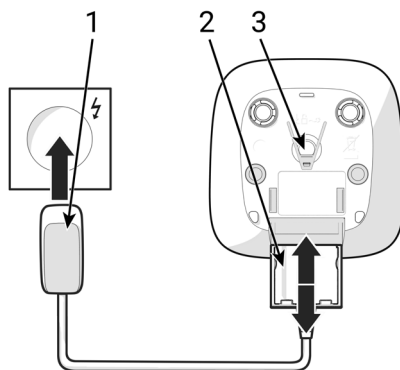

Kézibeszélő üzembe helyezése

A kijelzőt védőfólia borítja. A kézibeszélő használata előtt távolítsa el a védőfóliát.

Akkumulátorok behelyezése



Csak újratölthető akkumulátorokat használjon, mert ellenkező esetben fennáll a súlyos egészségügyi és anyagi károk kockázata. Például megsérülhet az akkumulátorok burkolata, vagy az akkumulátorok felrobbanhatnak. Ezen felül működési zavarok léphetnek fel, vagy károsodhat a készülék.

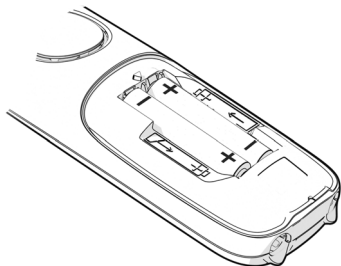

- 1 Helyezze be az akkumulátorokat a kézibeszélőbe (a behelyezés +/- irányát lásd az ábrán).

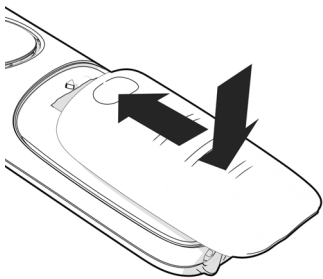

- 1 Helyezze fel felülről az akkumulátorfedelelet.
- 2 Tolja rá a fedelet, amíg az a helyére nem kattann.

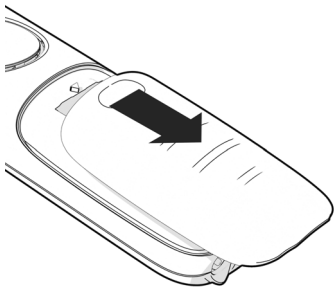

Akkumulátorfedél eltávolítása:

- 1 Akassza be a körmét a fedél felső részén lévő horonyba.
- 2 Tolja lefelé a fedelet.

Akkumulátorok töltése

Az első használat előtt teljesen töltsen fel az akkumulátorokat.

Az akkumulátorok akkor vannak teljesen feltöltve, amikor a  villám szimbólum eltűnik a kijelzőről.



Az akkumulátorok töltés közben felmelegedhetnek. Ez nem veszélyes.



Az akkumulátorok kapacitása műszaki okokból idővel csökken.

Ha több hétig nem használja a kézibeszélőt, vegye ki az akkumulátorokat.





A csomagban található kézibeszélők már regisztrálva vannak a bázisállomáson. Ha egy kézibeszélő mégsem lenne regisztrálva (üzenet a kijelzõn: **Kérjük, regisztrálja a kézibeszélõt**), regisztrálja újra a kézibeszélõt.

Dátum és idő beállítása

- 1 Nyomja meg a(z) **Idő beáll.** kijelzőgombot.
 - 2 Adja meg a dátumot a billentyűzet  segítségével.
 - 3 Adja meg az időt a billentyűzet  segítségével.
 - 4 Nyomja meg a(z) **Mentés** kijelzőgombot.
- ▶ Ezzel sikeresen beállította a dátumot és az időt.

SOS segélyhívás

Legfeljebb 4 telefonszámot állíthat be SOS segélyhívó számként. Ha az SOS segélyhívó funkció aktív, a kézibeszélő készenléti módjában az  SOS gomb megnyomásával indítható segélyhívás.

Az SOS segélyhívó funkció aktív: Az  SOS gomb pirosan világít.
Az SOS segélyhívó funkció nincs aktiválva: Az  SOS gomb nem világít.

Folyamat



Az SOS segélyhívó funkció be van állítva.

SOS segélyhívás indítása a kézibeszélőn:

1 Nyomja meg az  SOS gombot.

A kézibeszélő hangszóróján keresztül a következő üzenetet hallja:
„Segélyhívás küldése folyamatban.”

A hívott fél az SOS segélyhívás szövegét hallja, ami a következő:
„Ez egy segélyhívás. A hívás fogadásához kérjük, nyomja meg az  gombot.”

A hívott fél fogadja a hívást, majd megnyomja az  gombot: Most már beszélhetnek egymással.

A hívott fél nem fogadja a hívást: Az SOS segélyhívó funkció 40 másodperc után automatikusan a következő SOS segélyhívó számot hívja (ha több szám van elmentve).

Ezenkívül az SOS segélyhívó funkció a következő esetekben körülbelül 1 perc után automatikusan átvált a következő segélyhívó számra:

- A hívott SOS segélyhívó szám üzenetröggítője be van kapcsolva.
- A hívott SOS segélyhívó szám foglalt.
- Az SOS hívás fogadását nem hagyják jóvá az  gomb megnyomásával.

A hívási sorozat legfeljebb 5 alkalommal ismétlődik. Ha egyik hívást sem fogadják, az SOS segélyhívó funkció legfeljebb 10 perc után hibajelzéssel leáll.

SOS segélyhívás megszakítása

Ha véletlenül indította el a segélyhívást, megszakíthatja azt.

- 1 Nyomja meg a  bontás gombot.

SOS segélyhívás beállítása





A segélyhívó funkció nem használható a rendőrség, mentő vagy tűzoltóság hívására.



Beállítás után tesztelje az SOS segélyhívást. Így biztosítható, hogy a segélyhívás megfelelően működjön.

SOS segélyhívó számok mentése

- 1 Nyomja meg a  vezérlőgombot a menü megnyitásához.
- 2 Válassza a(z) **Segélyhívás beállításai** lehetőséget.
- 3 Hagyja jóvá a választást az **OK** kijelzőgombbal.
- 4 Válasszon ki egy SOS számot.
- 5 Nyomja meg a(z) **Szerk.** kijelzőgombot.
- 6 Adja meg a telefonszámot a billentyűzet  segítségével.
- 7 Nyomja meg a  vezérlőgombot.
- 8 Adja meg a keresztnévet a billentyűzet  segítségével.
- 9 Nyomja meg a  vezérlőgombot.
- 10 Adja meg a vezetéknevet a billentyűzet  segítségével.
- 11 Nyomja meg a(z) **Mentés** kijelzőgombot.





Új szám megadása helyett a telefonkönyvből is kiválaszthat egy számot SOS segélyhívó névjegyként.



Ha nincs megadva SOS segélyhívó szám, a segélyhívás funkció kikapcsol.

Segélyhívó szám módosítása/törlése

- 1 Nyomja meg a  vezérlőgombot a menü megnyitásához.
- 2 Válassza a(z) **Segélyhívás beállításai** lehetőséget.
- 3 Hagyja jóvá a választást az **OK** kijelzőgombbal.
- 4 Válasszon ki egy SOS számot.
- 5 Nyomja meg a(z) **Szerk.** kijelzőgombot.
- 6 A bevitt adatokat törölje a  kijelzőgomb segítségével.
- 7 Szükség esetén szerkessze a bejegyzést.
- 8 Nyomja meg a(z) **Mentés** kijelzőgombot.

A telefon használata

A telefon megismerése

Vezérlőgomb



A vezérlőgomb a menükben és beviteli mezőkben való navigálásra szolgál, és helyzettől függően különböző funkciók elérésére használható.

Az alábbiakban a vezérlőgomb azon része nyíllal van jelölve (fel, le), amelyet az adott kezelési helyzetben meg kell nyomni. Például a  jel azt jelenti, hogy a vezérlőgomb felső részét kell megnyomni.



A lehetséges navigációs irányokat nyilak jelzik a kijelzőn.

Készenléti módban

Főmenü megnyitása:

- ▶ Nyomja meg a  vezérlőgombot.

Telefonkönyv megnyitása:

- ▶ Nyomja meg a  vezérlőgombot.

Hívás közben

A hallgató-, illetve a kihangosított mód hangerejének módosítása:

- ▶ Nyomja meg a  vezérlőgombot.

Almenükben, kiválasztási és beviteli mezőkben

Funkció/kiválasztás megerősítése:

- ▶ Nyomja meg a(z) OK kijelzőgombot.

Kijelzőgombok

A kijelzőgombok különböző funkciókat kínálnak a kezelési helyzettől függően.







- 1 Nyomja meg a megfelelő kijelzőgombot.
- ▶ Elindul a kijelzőn megjelenő funkció.

Bal oldali kijelzőgomb funkciójának módosítása

- 1 Tartsa lenyomva a bal kijelzőgombot 3 másodpercig.
 - 2 Válasszon a megjelenő funkciók közül.
 - 3 Nyomja meg a(z) OK kijelzőgombot.
- ▶ Ezzel sikeresen módosította a kijelzőgombok hozzárendelését.

Navigáció a menüben

A telefon funkciói egy több szintből álló menüben érhetőek el.

- Főmenü megnyitása: ▶ Készenléti módban nyomja meg a  vezérlőgombot.
- Almenü megnyitása:
 - 1 Válassza ki a kívánt almenüt a  vezérlőgomb segítségével.
 - 2 Hagyja jóvá a választást az OK kijelzőgombbal.
- Visszalépés egy menüszinttel: ▶ Nyomja meg a(z) Vissza kijelzőgombot.
vagy
▶ Röviden nyomja meg a  Bontás gombot.
- Elem/funkció kiválasztása: ▶ Nyomja meg a(z) OK kijelzőgombot.
- Funkció be- és kikapcsolása: ▶ Nyomja meg a(z) Szerk. kijelzőgombot ( = aktiválva /  = deaktiválva).

- Opció aktiválása/deaktiválása: ▶ Nyomja meg a(z) **Kiválaszt** kijelzőgombot (☉ = kiválasztva / ☉ = nincs kiválasztva).

Kb. 50 másodperc inaktivitás után a kijelző automatikusan visszatér készenléti módba.

Szöveg bevitele

A **2** és **9** közötti gombokhoz, valamint a **0** gombhoz több betű és szám tartozik. Egy gomb megnyomásakor a kijelző alsó részén megjelennek a lehetséges karakterek. A kiválasztott karakter ki van emelve.

- Betű/szám kiválasztása: ▶ Nyomja meg **röviden** a kívánt gombot többször egymás után.

- Váltás kisbetűs, nagybetűs mód és számbevitel között: ▶ Nyomja meg a **#** kettőskereszt gombot. Telefonkönyv-bejegyzés szerkesztésekor az első betű, valamint minden szóköz utáni betű automatikusan nagybetűvel kezdődik.

- Speciális karakterek bevitele: 1 Nyomja meg a ***** csillag gombot.
2 A **↕** vezérlőgombbal navigáljon a kívánt karakterhez.
3 Nyomja meg a **Beszűrés** kijelzőgombot.

- Beviteli mező kiválasztása: ▶ Válassza ki a **↕** vezérlőgombbal a kívánt mezőt.

Egy mező akkor aktív, ha villog benne a kurzor.

- Kurzor előtti karakter törlése: ▶ Nyomja meg a(z) **◀C** kijelzőgombot.



A speciális karakterek elérhetősége a beállított nyelvtől függ.

Telefonálás

Hívás kezdeményezése

- 1 Adja meg a telefonszámot a billentyűzet segítségével.
 - 2 Nyomja meg a hívásfogadó gombot.
- ▶ A kapcsolat a kézibeszélőhöz beállított kimenő vonalon keresztül jön létre.

Tárcsázás a telefonkönyvből

- 1 Nyomja meg a vezérlőgombot a telefonkönyv megnyitásához.
 - 2 Válassza ki a kívánt bejegyzést.
 - 3 Nyomja meg a hívásfogadó gombot.
- ▶ Ezzel sikeresen tárcsázott egy telefonszámot.



A kézibeszélő telefonkönyvéből is tárcsázhat egy számot:

- 1 Nyomja meg a vezérlőgombot a menü megnyitásához.
- 2 Válassza a(z) **Kézibesz. könyvtára** lehetőséget.
- 3 Nyomja meg a(z) **OK** kijelzőgombot.
- 4 Válassza ki a kívánt bejegyzést.
- 5 Nyomja meg a hívásfogadó gombot.

Tárcsázás az újrAhívási listából

Az újrAhívási listában az ezen a kézibeszélőn legutóbb hívott számok szerepelnek.

- 1 Nyomja meg a hívásfogadó gombot.
 - 2 Válassza ki a kívánt bejegyzést.
 - 3 Nyomja meg a hívásfogadó gombot.
- vagy





A bal oldali kijelzőgombhoz az újrAhívás funkció van hozzárendelve.

- 1 Nyomja meg a(z) kijelzőgombot.
- 2 Válassza ki a kívánt bejegyzést.
- 3 Nyomja meg a hívásfogadó gombot.

Tárcsázás híváslistából

A kimenő, fogadott vagy nem fogadott hívásokhoz is tartoznak híváslisták.

- 1 Nyomja meg a  vezérlőgombot a menü megnyitásához.
- 2 Válassza a(z) **Híváslisták** lehetőséget.
- 3 Nyomja meg a(z) **OK** kijelzőgombot.
- 4 Válassza ki a kívánt híváslistát.
- 5 Nyomja meg a(z) **OK** kijelzőgombot.
- 6 Válassza ki a kívánt bejegyzést.
- 7 Nyomja meg a  hívásfogadó gombot.



A nem fogadott hívások listája az  üzenetgombbal is megnyitható.

Hívás fogadása

A bejövő hívást csengés, a kijelzőn megjelenő jelzés és a kihangosítás gomb villogása jelzi.

A kijelzőn megjelenik

- a hívó fél neve, ha a telefonkönyvben el van mentve,
- a hívó fél száma, ha a hívószám-továbbítás be van kapcsolva.

Hívás fogadása: 1 Nyomja meg a  hívásfogadó gombot.
Ha aktiválva van az automatikus hívásfogadás:
▶ Vegye ki a kézibeszélőt a töltőtalpból.

Csengőhang 1 Nyomja meg a(z) **Csendes** kijelzőgombot.
kikapcsolása: ▶ A kézibeszélő már nem cseng, és a hívás a kijelzőn látható ideig fogadható



Hívás elutasítása: 1 Nyomja meg a(z) **Elutasít** kijelzőgombot.
vagy:

- 1 Nyomja meg a  bontás gombot.

Hívás közben

Hangerő módosítása

Az aktuálisan használt módra vonatkozik (kihangosítás, hallgató):

- 1 Nyomja meg a  kihangosítás gombot.
- 2 Nyomja meg a  vezérlőgombot.
- 3 Válassza ki a kívánt hangerőt.
- 4 Nyomja meg a(z) Mentés kijelzőgombot.



A beállítás körülbelül 3 másodperc után automatikusan elmentésre kerül, akkor is, ha nem nyomja meg a(z) Mentés kijelzőgombot.

Boost funkció (extra hangos):

- 1 Nyomja meg a Boost gombot a kézibeszélő jobb oldalán.



A Boost gombbal akkor érhető el a legnagyobb hangerő-növekedés, ha a bázisállomás hangereje a legmagasabb szintre van állítva.





A Boost beállítás csak a hívás időtartamára érvényes.

Kihangosítás be- és kikapcsolása

A kihangosító hangszóróján és mikrofonján keresztül telefonálhat.

A kihangosítás így kapcsolható be vagy ki hívás közben:

- 1 Nyomja meg a  kihangosítás gombot.
 - ▶ Ha a kihangosítás be van kapcsolva, világít a  kihangosítás gomb.

Hívás befejezése

- 1 Nyomja meg a  Bontás gombot.

Belső hívás



A bázisállomáson több kézibeszélő van regisztrálva.

- 1 Nyomja meg a(z) **INT** kijelzőgombot.
- ▶ Megnyílik a kézibeszélők listája, a saját kézibeszélőt egy < jelöli.
- 2 Válassza ki a kívánt kézibeszélőt vagy a(z) **Mindent hív** (Csoporthívás) opciót.
- 3 Nyomja meg a  hívásfogadó gombot.

Szolgáltatófüggő funkciók (hálózati szolgáltatások)

A hálózati szolgáltatások a hálózattól (analóg vezetékes vagy internetes telefonálás) és a szolgáltatótól (szolgáltató vagy telefonközpont) függenek, és szükség esetén külön kell megrendelni őket.

A szolgáltatások leírása a hálózati szolgáltató weboldalán vagy üzleteiben található.

Probléma esetén forduljon a szolgáltatóhoz.



A hálózati szolgáltatások megrendelése **további költségekkel** járhat. Érdeklődjön a szolgáltatónál.

A hálózati szolgáltatások két csoportba sorolhatók:

- Olyan hálózati szolgáltatások, amelyek készenléti módban aktiválódnak a következő vagy minden további híváshoz (például „Anonim hívás”). Ezek a(z) **Válasszon szolg.-t** menüben aktiválhatók vagy deaktiválhatók.
- Olyan hálózati szolgáltatások, amelyek külső hívás közben aktiválhatók (például „visszakérdezés”, „két beszélgetőpartner közötti váltás”, „konferencia létrehozása”). Ezek külső hívás közben opcionálisan vagy egy kijelzőgombon keresztül érhetők el.



A funkciók be- és kikapcsolásához, illetve aktiválásához egy kód kerül elküldésre a telefonhálózatba.

- ▶ A telefonhálózat visszaigazoló hangjelzése után nyomja meg a Bontás gombot.

A hálózati szolgáltatások átprogramozása nem lehetséges.

Szolgáltatóváltás

- 1 Nyomja meg a vezérlőgombot a menü megnyitásához.
- 2 Nyomja meg egymás után a következő gombokat:
- 3 Végül nyomja meg a megfelelő szolgáltató gombját:

Belgacom (1-es szolgáltató) kiválasztása: ▶

Telenet (2-es szolgáltató) kiválasztása: ▶

Hívószám-továbbítás

Hívás során továbbításra kerül a hívó fél telefonszáma (CLI = Calling Line Identification), amely megjeleníthető a hívott fél kijelzőjén (CLIP = CLI Presentation). Ha a telefonszám le van tiltva, a hívott fél nem látja azt. A hívás anonim módon történik (CLIR = CLI Restriction).

Telefonszám megjelenítése bejövő hívásoknál

Hívószám-továbbítás esetén

A kijelzőn megjelenik a hívó fél telefonszáma. Ha a hívó fél száma el van mentve a telefonkönyvben, akkor a név jelenik meg.

Nincs hívószám-továbbítás

A név és a szám helyett a következő jelenik meg:

- **Külső hívás:** Nincs hívószámjelzés.
- **Ismeretlen:** A hívó fél letiltotta a hívószám-továbbítást.
- **Nem elérhető:** A hívó fél nem kérte a hívószám-továbbítást.

Hívószám-továbbítás kimenő hívásoknál

Minden hívásra vonatkozó hívószám-továbbítás be- és kikapcsolása

A beállítás az összes regisztrált kézibeszélőre vonatkozik.

- 1 Nyomja meg a  vezérlőgombot a menü megnyitásához.
- 2 Válassza a(z) **Válasszon szolg.-t** lehetőséget.
- 3 Hagyja jóvá a választást a(z) **OK** kijelzőgombbal.
- 4 Válassza a(z) **Össz. hívás névt.** lehetőséget.
- 5 Nyomja meg a(z) **Szerk. kijelzőgombot** (= aktiválva).
 - ▶ Ezzel sikeresen kikapcsolta az összes kimenő hívásra vonatkozó hívószám-továbbítást.

Hívószám-továbbítás kikapcsolása a következő hívásnál

- 1 Nyomja meg a  vezérlőgombot a menü megnyitásához.
- 2 Válassza a(z) **Válasszon szolg.-t** lehetőséget.
- 3 Hagyja jóvá a választást a(z) **OK** kijelzőgombbal.
- 4 Válassza a(z) **Köv. hívás névtelen** lehetőséget
- 5 Nyomja meg a(z) **OK** kijelzőgombot.

- Adja meg a telefonszámot a billentyűzet  segítségével.
- Nyomja meg a(z) **Hívás kijelzőgombot**.
 - A kapcsolat hívószám-továbbítás nélkül jön létre.

CNIP (Calling Name Identification Presentation)

A számon kívül a regisztrált név és adott esetben további információk is megjelennek a hívó félről. Ha a szám a telefonkönyvben szerepel, a név jelenik meg a szám helyett.

Hívásvárakoztatás külső hívás közben

Külső hívás közben a hívásvárakoztatási hang egy újabb külső hívó felet jelez. Ha a hívószámkijelzés aktív, megjelenik a hívó fél száma vagy neve.

Várakozó hívás elutasítása:

- Nyomja meg a(z) **Opciók kijelzőgombot**.
- Válassza a(z) **Várakozó hív.elutasí** lehetőséget.
- Nyomja meg a(z) **OK** kijelzőgombot.
 - A hívó fél foglaltsági jelzést hall.

Várakozó hívás fogadása:

- Nyomja meg a(z) **Felvesz** kijelzőgombot.

A várakozó hívás fogadása után válthat a két beszélgetőpartner között, vagy egyszerre beszélhet mindkettővel.

Hívásvárakoztatás be- és kikapcsolása

- Nyomja meg a  vezérlőgombot a menü megnyitásához.
- Válassza a(z) **Válasszon szolg.-t** lehetőséget.
- Hagyja jóvá a választást a(z) **OK** kijelzőgombbal.
- Válassza a(z) **Hívásvárakoztatás** lehetőséget.
- Nyomja meg a(z) **OK** kijelzőgombot.

Be- és kikapcsolás: 1 Válassza ki az állapotot: **Be** vagy **Ki**.

Aktiválás: 1 Nyomja meg a(z) **Küldés** kijelzőgombot.

A hívásvárakoztatás az összes regisztrált kézibeszélőn be- vagy kikapcsolásra kerül.

Visszahívás

Ha foglalt / nem jelentkezik



Ha egy beszélgetőpartner nem elérhető, visszahívást kezdeményezhet.

- **Ha foglalt:** A visszahívás akkor történik meg, amikor a hívott fél bontja a kapcsolatot.
- **Ha nem jelentkezik:** A visszahívásra akkor kerül sor, amikor a hívott fél ismét telefonál.

Visszahívás indítása

- 1 Nyomja meg a(z) **Opciók** kijelzőgombot.
- 2 Válassza a(z) **Visszahívás** lehetőséget.
- 3 Nyomja meg a(z) **OK** kijelzőgombot.
- 4 Nyomja meg a  Bontás gombot.

Visszahívás idő előtti törlése

- 1 Nyomja meg a  vezérlőgombot a menü megnyitásához.
- 2 Válassza a(z) **Válasszon szolg.-t** lehetőséget.
- 3 Hagyja jóvá a választást a(z) **OK** kijelzőgombbal.
- 4 Válassza a(z) **Visszahívás ki** lehetőséget.
- 5 Nyomja meg a(z) **OK** kijelzőgombot.
 - ▶ Visszaigazolás érkezik a telefonhálózathoz.
- 6 Nyomja meg a  Bontás gombot.



Egyszerre csak egy visszahívás lehet aktív. Egy új visszahívás aktiválása automatikusan törli az esetlegesen aktív visszahívást.

A visszahívást csak azon a kézibeszélőn lehet fogadni, amelyik aktiválta azt.

Mielőtt törölné a visszahívást, a visszahívás jelzésekor:

- 1 Nyomja meg a  Bontás gombot.

Hívásátirányítás

Hívásátirányítás esetén a hívások egy másik számra kerülnek továbbításra.

- 1 Nyomja meg a  vezérlőgombot a menü megnyitásához.
- 2 Válassza a(z) **Válasszon szolg.-t** lehetőséget.

- 3 Hagyja jóvá a választást a(z) **OK** kijelzőgombbal.
- 4 Válassza a(z) **Hívásátírányítás** lehetőséget.
- 5 Nyomja meg a(z) **OK** kijelzőgombot.
- 6 Válasszon az alábbi lehetőségek közül.

Hívásátírányítás be- és kikapcsolása:

- 1 Válassza ki az állapotot: **Be** vagy **Ki**.

Adja meg az átírányítási számot:

- 1 Válassza a(z) **Telefonszámra** lehetőséget.
- 2 Adja meg a telefonszámot a billentyűzet  segítségével.

Átírányítás időpontjának beállítása:

- 1 Válassza a(z) **Mikor** lehetőséget.
- 2 Válassza ki az átírányítás időpontját:

Minden hívás: A hívások azonnal továbbításra kerülnek

Ha nincs válasz: A hívások akkor kerülnek továbbításra, ha többszöri csörgés után senki nem veszi fel a telefont.

Ha foglalt a vonal: A hívások akkor kerülnek továbbításra, ha a vonal foglalt.

- Aktiválás:
- 1 Nyomja meg a(z) **Küldés** kijelzőgombot.

Kapcsolat jön létre a telefonhálózattal, és visszaigazolás érkezik a hálózatból.

- 1 Nyomja meg a  **Bontás** gombot.



A hívásátírányítás további költségekkel járhat. Érdeklődjön a szolgáltatónál.

Háromrésztvevős hívás

Visszakérdezés

Egy második, külső résztvevő felhívása külső hívás közben. Az első hívás tartásba kerül.

- 1 Nyomja meg a(z) **Opciók** kijelzőgombot.
- 2 Nyomja meg a(z) **Konzultáció** kijelzőgombot.
- 3 Adja meg a második résztvevő telefonszámát a billentyűzet  segítségével.
 - ▶ Az eddigi hívás tartásba kerül, és megkezdődik a második résztvevő hívása.

A hívott résztvevő nem jelentkezik:

- 1 Nyomja meg a(z) **Vége** kijelzőgombot.

Visszakérdezés befejezése

- 1 Nyomja meg a(z) **Opciók** kijelzőgombot.
- 2 Válassza a(z) **Hívás megszakítása** lehetőséget.
- 3 Nyomja meg a(z) **OK** kijelzőgombot.
 - ▶ Újra aktívvá válik az első beszélgetőpartnerrel való kapcsolat.



vagy

- 1 Nyomja meg a  **Bontás** gombot.
- ▶ Megkezdődik az első beszélgetőpartner visszahívása.

Váltás

Váltás két hívás között. A másik hívás tartásba kerül.

Külső hívás közben hívjon fel egy második résztvevőt (visszakérdezés), vagy fogadjon egy várakozó hívást.

- ▶ A kijelzőn megjelenik a két beszélgetőpartner telefonszáma vagy neve, az aktuális beszélgetőpartnert  jelöli.
- 1 A résztvevők között a  vezérlőgombbal válthat.

Aktív hívás befejezése

- 1 Nyomja meg a(z) **Opciók** kijelzőgombot.
- 2 Válassza a(z) **Hívás megszakítása** lehetőséget.

3 Nyomja meg a(z) **OK** kijelzőgombot.

- ▶ A másik beszélgetőpartnerrel való kapcsolat újra aktívává válik.

vagy

1 Nyomja meg a  Bontás gombot.

- ▶ Megkezdődik a másik beszélgetőpartner visszahívása.

Konferencia

Egyszerre beszélhet két résztvevővel.

Külső hívás közben hívjon fel egy második résztvevőt (visszakérdezés), vagy fogadjon egy várakozó hívást.

Konferencia létre- hozása:

- 1 Nyomja meg a(z) **Opciók** kijelzőgombot.
- 2 Nyomja meg a(z) **Konferenciahívás** kijelzőgombot.
 - ▶ Az összes beszélgetőpartner hallja egymást, és beszélhet egymással.

Visszatérés a váltás módhoz:

- 1 Nyomja meg a(z) **Opciók** kijelzőgombot.
- 2 Nyomja meg a(z) **Konferencia vége** kijelzőgombot.
 - ▶ Újra kapcsolatban van azzal a résztvevővel, akivel a konferenciát kezdeményezte.

Hívás befejezése mindkét résztvevővel:



- 1 Nyomja meg a  Bontás gombot.

Minden beszélgetőpartner saját maga is befejezheti a részvételt a konferenciában a  Bontás gomb megnyomásával vagy a hallgató letételével.

Híváslisták

Híváslisták

A telefon listákban tárolja a bázisállomás legutóbbi hívószámait. A következő híváslisták állnak rendelkezésre:

- Újrahívólista:** Legutóbb hívott számok
- Minden hívás:** Összes kimenő, fogadott és nem fogadott hívás
- Fogadott hívások:** Olyan hívások, amelyeket fogadott a hívott fél
- Nem fogadott hívás:** Olyan hívások, amelyeket nem fogadott a hívott fél
- Ha vannak még meg nem tekintett nem fogadott hívások, villogni kezd az  üzenet gomb. A kijelzőn megjelenik a  szimbólum és a hívások száma.

Ha megtelt a híváslista, egy új bejegyzés felülírja a legrégebbit.

Híváslista szerkesztése a kézibeszélőn

Híváslista megnyitása

- 1 Nyomja meg a  vezérlőgombot a menü megnyitásához.
 - 2 Válassza a(z) **Híváslisták** lehetőséget.
 - 3 Hagyja jóvá a választást az OK kijelzőgombbal.
 - 4 Válassza ki a kívánt listát.
 - 5 Nyomja meg a(z) **OK** kijelzőgombot.
- ▶ Ezzel sikeresen megnyitott egy híváslistát.

Információk a hívásokról

- Hívás típusának jelölése:



nem fogadott hívások



fogadott hívások



kimenő hívások

- Hívó fél neve, ha a telefonszám el van mentve
- Telefonszám, ha nincs név
- Hívás időpontja és dátuma

További információk megjelenítése egy bejegyzésről:

- 1 Nyomja meg a  vezérlógombot a menü megnyitásához.
- 2 Válassza a(z) **Híváslisták** lehetőséget.
- 3 Hagyja jóvá a választást az **OK** kijelzőgombbal.
- 4 Válassza ki a kívánt listát.
- 5 Nyomja meg a(z) **OK** kijelzőgombot.
- 6 Válassza ki a kívánt bejegyzést.
- 7 Nyomja meg a(z) **Megnéz** kijelzőgombot.

Híváslista szerkesztése

- 1 Nyomja meg a  vezérlógombot a menü megnyitásához.
- 2 Válassza a(z) **Híváslisták** lehetőséget.
- 3 Hagyja jóvá a választást az **OK** kijelzőgombbal.
- 4 Válassza ki a kívánt listát.
- 5 Nyomja meg a(z) **OK** kijelzőgombot.
- 6 Válassza ki a kívánt bejegyzést.
- 7 Nyomja meg a(z) **Opciók** kijelzőgombot.

Hívószám átvitele a telefonkönyvbe

A telefonszámot új névjegyként elmentheti a bázisállomás központi telefonkönyvébe.

- 1 Válassza a(z) **Tel.könyvbe másol** lehetőséget.
- 2 Nyomja meg a(z) **OK** kijelzőgombot.

Bejegyzések törlése

- | | |
|---------------------------|---|
| Bejegyzés törlése: | 1 Válassza a(z) Bejegyzést töröl lehetőséget. |
| | 2 Nyomja meg a(z) OK kijelzőgombot. |
| Minden bejegyzés törlése: | 1 Válassza a(z) Lista törlése lehetőséget. |
| | 2 Nyomja meg a(z) OK kijelzőgombot. |
| | 3 Hagyja jóvá a választást az Igen kijelzőgombbal. |

Telefonkönyvek

Névjegyek a telefonkönyvben

Telefonkönyv megnyitása

- ▶ Nyomja meg a  vezérlógombot.



A bejegyzések alapértelmezés szerint vezetéknev szerinti ábécésorrendben jelennek meg. A sorrend módosítható.

Új névjegy létrehozása

Egy bejegyzés a keresztnévet és/vagy vezetéknevet, valamint legfeljebb három telefonszámot tartalmazhat.



Minden névjegyhez külön csengőhang rendelhető. Ez a csengőhang akkor szólal meg, amikor ettől a névjegytől érkezik hívás.

- 1 Nyomja meg a  vezérlógombot.
- 2 Válassza a(z) <Új bejegyzés> lehetőséget.
- 3 Nyomja meg a(z) OK kijelzőgombot.
- 4 Az egyes beviteli mezők között a vezérlógombbal válthat:
Keresztnév, Vezetéknev, Otthoni telefonszám, Mobilszám, Irodai telefonszám
- 5 Nyomja meg a  vezérlógombot.
- 6 Válassza ki a kívánt Hívódallam (VIP).
- 7 Nyomja meg a(z) Kiválaszt kijelzőgombot (Ⓢ = kiválasztva).
- 8 Nyomja meg a(z) Mentés kijelzőgombot.



Legalább egy telefonszámot meg kell adni.

Ha egy bejegyzés nem tartalmaz nevet, akkor az első megadott telefonszám kerül névként mentésre és megjelenítésre.



Ha egy Hívódallam (VIP) van hozzárendelve, a bejegyzésnél a **VIP** szimbólum jelenik meg a telefonkönyvben.

A telefonkönyv-bejegyzések sorrendjének beállítása



Van legalább egy telefonkönyv-bejegyzés.

A bejegyzések keresztnév vagy vezetéknev szerint rendezhetők. A rendezés a keresési eredményeket is befolyásolja.



- 1 Nyomja meg a  vezérlógombot.
- 2 Nyomja meg a(z) **Opciók** kijelzőgombot.
- 3 Válassza a(z) **Keresztnév szerint** vagy **Vezetéknev szerint** lehetőséget.
- 4 Nyomja meg a(z) **OK** kijelzőgombot.
 - ▶ Ezzel sikeresen módosította a rendezést.

Ha egy bejegyzés nem tartalmaz nevet, az alapértelmezett telefonszám a vezetéknev mezőbe kerül. Ezek a bejegyzések a lista elejére kerülnek, függetlenül a rendezési módtól.

Rendezési sorrend:

Szóköz | Számok (0–9) | Betűk (ábécé szerint) | Egyéb karakterek

Névjegy keresése

- 1 Nyomja meg a  vezérlógombot.
- 2 A  vezérlógombbal navigáljon a kívánt névjegyhez.
vagy:
 - 1 Adja meg a név kezdőbetűjét a billentyűzet  segítségével.
 - ▶ Megjelenik a megadott betűnek megfelelő bejegyzés, ha van ilyen.
 - 2 Válassza ki a kívánt névjegyet.



Ha a telefonkönyv az adott betű alatt nem talál bejegyzést, a következő bejegyzés jelenik meg.

Névjegy szerkesztése

- 1 Nyomja meg a  vezérlógombot.
- 2 Válassza ki a kívánt névjegyet.
- 3 Nyomja meg a(z) **Opciók** kijelzőgombot.
- 4 Válassza a(z) **Szerkesztés** lehetőséget.
- 5 Nyomja meg a(z) **OK** kijelzőgombot.
- 6 Módosítsa a bejegyzést igény szerint.
- 7 Nyomja meg a(z) **Mentés** kijelzőgombot.

Névjegy törlése

- 1 Nyomja meg a  vezérlőgombot.
- 2 Válassza ki a kívánt névjegyet.
- 3 Nyomja meg a(z) **Opciók** kijelzőgombot.

Bejegyzés törlése:

- 1 Válassza a(z) **Bejegyzést töröl** lehetőséget.
- 2 Nyomja meg a(z) **OK** kijelzőgombot.

Minden bejegyzés törlése:

- 1 Válassza a(z) **Lista törlése** lehetőséget.
- 2 Nyomja meg a(z) **OK** kijelzőgombot.
- 3 Hagyja jóvá a választást a(z) **Igen** kijelzőgombbal.

A telefonkönyvben lévő szabad bejegyzések számának megjelenítése

- 1 Nyomja meg a  vezérlőgombot.
 - 2 Nyomja meg a(z) **Opciók** kijelzőgombot.
 - 3 Válassza a(z) **Szabad memória** lehetőséget.
 - 4 Nyomja meg a(z) **OK** kijelzőgombot.
- ▶ Megjelenik a rendelkezésre álló bejegyzések száma.



Üzenetrögzítő és üdvözlő szövegek

Üzenetrögzítő aktiválása / deaktiválása





Az üzenetrögzítő kezelésének leírása a bázisállomás áttekintő részében található.

Az üzenetrögzítő aktiválása a kézibeszélőn:

- 1 Nyomja meg a  vezérlőgombot a menü megnyitásához.
 - 2 Válassza a(z) **Üzenetrögzítő** lehetőséget.
 - 3 Hagyja jóvá a választást a(z) **OK** kijelzőgombbal.
 - 4 Válassza a(z) **Aktiválás** lehetőséget.
 - 5 Nyomja meg a(z) **Szerk.** kijelzőgombot.
 - 6 Válassza a(z) **Be** vagy **Ki** lehetőséget.
 - 7 Nyomja meg a(z) **Kiválaszt** kijelzőgombot ( = kiválasztva).
- ▶ Ezzel sikeresen aktiválta az üzenetrögzítőt.

Hálózati üzenetrögzítő beállítása

- 1 Nyomja meg a  vezérlőgombot a menü megnyitásához.
- 2 Válassza a(z) **Üzenetrögzítő** lehetőséget.
- 3 Hagyja jóvá a választást a(z) **OK** kijelzőgombbal.
- 4 Válassza a(z) **Hálózati postafiók** lehetőséget.
- 5 Nyomja meg a(z) **OK** kijelzőgombot.
- 6 Szükség esetén állítsa be a hálózati üzenetrögzítő telefonszámát a billentyűzet  segítségével.
- 7 Nyomja meg a(z) **OK** kijelzőgombot.

Kezelés a kézibeszélővel

Hangüzenetek meghallgatása



Az üzenetrögzítő legalább egy hangüzenetet rögzített.

Az új hangüzenet a következőképpen jelenik meg:

- A jobb kijelzőgomb villog.
- A kijelzőn megjelenik a  szimbólum és az új hangüzenetek száma.

Hangüzenet meghallgatása:

- 1 Nyomja meg a jobb kijelzőgombot.
- 2 Válassza a(z) **Hálózati postafiók** lehetőséget.
- 3 Nyomja meg a(z) **OK** kijelzőgombot.
- ▶ A készülék felhívja a hálózati üzenetrögzítőt.

vagy:

- 1 Nyomja meg a  vezérlőgombot a menü megnyitásához.
- 2 Válassza a(z) **Üzenetrögzítő** lehetőséget.
- 3 Hagyja jóvá a választást a(z) **OK** kijelzőgombbal.
- 4 Válassza a(z) **Üzenetek lejátszása** lehetőséget.
- 5 Nyomja meg a(z) **OK** kijelzőgombot.
- 6 Válassza a(z) **Hálózati postafiók** vagy **Üzenetrögzítő** lehetőséget.

Hálózati postafiók: ▶ A készülék felhívja a hálózati üzenetrögzítőt.



Üzenetrögzítő: ▶ A készülék lejátszsa a kiválasztott üzenetet.

- 7 Nyomja meg a(z) **OK** kijelzőgombot.



A készülék egymás után játssza le az üzeneteket a legújabb üzenettel kezdve.

Műveletek lejátszás közben

- Hangerő beállítása:**
- 1 Nyomja meg a(z) **Opciók** kijelzőgombot.
 - 2 Válassza a(z) **Hangerő** lehetőséget.
 - 3 Nyomja meg a(z) **OK** kijelzőgombot.
 - 4 Válassza ki a kívánt hangerőt a  vezérlőgombbal.
 - 5 Nyomja meg a(z) **Mentés** kijelzőgombot.
- A hangerő-beállítás 3 másodperc után automatikusan elmentésre kerül.
- Szám hívása:**
- 1 Válassza ki a megfelelő hangüzenetet.
 - 2 Nyomja meg a  hívásfogadó gombot.
- ▶ A készülék felhívja a számot.
- Üzenet megjelölése újként:**
- 1 Nyomja meg a(z) **Opciók** kijelzőgombot.
 - 2 Válassza a(z) **Megjelölés újként** lehetőséget.
 - 3 Nyomja meg a(z) **OK** kijelzőgombot.
 - 4 Az üzenet újként lesz megjelölve.
- Szám mentése a telefonkönyvbe:**
- 1 Nyomja meg a(z) **Opciók** kijelzőgombot.
 - 2 Válassza a(z) **Tel.könyvbe másol** lehetőséget.
 - 3 Nyomja meg a(z) **OK** kijelzőgombot.
- Üzenet törlése:**
- 1 Válassza ki a megfelelő hangüzenetet.
 - 2 Nyomja meg a(z) **Töröl** kijelzőgombot.
- Régi üzenetek törlése:**
- 1 Nyomja meg a(z) **Opciók** kijelzőgombot.
 - 2 Válassza a(z) **Régi lista törlése** lehetőséget.
 - 3 Nyomja meg a(z) **OK** kijelzőgombot.
 - 4 Megjelenik a(z) **Minden régi üzenetet töröl?** kérdés.
 - 5 Nyomja meg a(z) **Igen** kijelzőgombot.

Hívás átvétele az üzenetrögzítőről

Ha a(z) **Belehallgatás** funkció aktiválva van, átveheti a hívást, miközben az üzenetrögzítő rögzít:

- 1 Nyomja meg a  hívásfogadó gombot.
- ▶ A rögzítés megszakad. Beszélhet a hívó féllel.

Belehallgatás be- és kikapcsolása

Az üzenet rögzítése közben a kézibeszélő hangszóróján keresztül belehallgathat a hívásba.





Ha az üzenetrögzítő aktiválása **Minden hívás értékre van állítva**, nincs hívásjelzés és nem lehet belehallgatni a hívásba. A készülék nem ad zavaró jelzést.

Belehallgatás tartós be- és kikapcsolása

- 1 Nyomja meg a  vezérlógombot a menü megnyitásához.
 - 2 Válassza a(z) **Üzenetrögzítő** lehetőséget.
 - 3 Hagyja jóvá a választást a(z) **OK** kijelzőgombbal.
 - 4 Válassza a(z) **Belehallgatás** lehetőséget.
 - 5 Nyomja meg a(z) **OK** kijelzőgombot.
 - 6 Válassza ki a(z) **Kihangosító és/vagy a(z) Bázis** opciót.
 - 7 Nyomja meg a(z) **Szerk. kijelzőgombot** (= aktiválva).
- ▶ Ezzel sikeresen bekapcsolta a funkciót.

Belehallgatás kikapcsolása az aktuális rögzítéshez

- 1 Nyomja meg a(z) **Csendes** kijelzőgombot vagy a  **Bontás** gombot.
- 2 Vegye át a hívást a  hívásfogadó gomb megnyomásával.

Üdvözlő szövegek

Üdvözlő szövegek menü megnyitása

- 1 Nyomja meg a  vezérlógombot a menü megnyitásához.
- 2 Válassza a(z) **Üzenetrögzítő** lehetőséget.
- 3 Hagyja jóvá a választást a(z) **OK** kijelzőgombbal.
- 4 Válassza a(z) **Üdvözlések** lehetőséget.
- 5 Nyomja meg a(z) **OK** kijelzőgombot.
- 6 Válasszon az alábbi lehetőségek közül.

Üdvözlő szöveg rögzítése



Az üdvözlő szöveget csak akkor lehet elmenteni, ha a hossza 3 másodperc és 170 másodperc között van.



Egyszerre csak egy üdvözlő szöveg rögzíthető. Új üdvözlő szöveg esetén a meglévő üdvözlő szöveg felülíródik.

- 1 Válassza a(z) **Kifejezés rögzítése** lehetőséget.
- 2 Nyomja meg a(z) **OK** kijelzőgombot.
 - ▶ Megjelenik a(z) **Felvétel indítása az "OK"-kal. A hang után beszéljen.** kérdés.
- 3 Nyomja meg a(z) **OK** kijelzőgombot.
 - ▶ A hangjelzés után rögzítheti az üdvözlő szöveget.
- 4 Nyomja meg a(z) **Vége** kijelzőgombot.
 - ▶ A rögzítés mentésre kerül.
 - ▶ Ezzel sikeresen rögzített egy üdvözlő szöveget.

Üdvözlő szöveg meghallgatása

Meghallgathatja a rögzített üdvözlő szöveget.

- 1 Válassza a(z) **Üdvözlés lejátszása** lehetőséget.
- 2 Nyomja meg a(z) **OK** kijelzőgombot.
 - ▶ Lejátszásra kerül az aktuális üdvözlő szöveg.

Üdvözlő szöveg törlése

Törölheti az üdvözlő szöveget. Ekkor aktiválódik az alapértelmezett üdvözlő szöveg.

- 1 Válassza a(z) **Üdvözlés törlése** lehetőséget.
- 2 Nyomja meg a(z) **OK** kijelzőgombot.
- 3 Megjelenik a(z) **Törli?** kérdés.
- 4 Nyomja meg a(z) **Igen** kijelzőgombot.
 - ▶ Ezzel sikeresen törölte az üdvözlő szöveget.



Az alapértelmezett üdvözlő szövegek nem törölhetők.

Tájékoztató üzenet rögzítése

A telefon egy alapértelmezett üdvözlő szöveggel kerül szállításra a rögzítési és tájékoztatási módhoz. Ha nem állít be saját üdvözlő szöveget, a készülék az alapértelmezett szöveget használja.

- 1 Válassza a(z) **Közlemény felvétele** lehetőséget.
- 2 Nyomja meg a(z) **OK** kijelzőgombot.
 - ▶ Megjelenik a(z) **Felvétel indítása az "OK"-kal. A hang után beszéljen.** kérdés.
- 3 Nyomja meg a(z) **OK** kijelzőgombot.
- 4 A hangjelzés után rögzíthet egy tájékoztató üzenetet.
- 5 Nyomja meg a(z) **Vége** kijelzőgombot.
 - ▶ A rögzítés mentésre kerül.
 - ▶ Ezzel sikeresen rögzített egy tájékoztató üzenetet.

Tájékoztató üzenet meghallgatása

Meghallgathatja a rögzített tájékoztató üzenetet.

- 1 Válassza a(z) **Közlemény lejátsz.** lehetőséget.
- 2 Nyomja meg a(z) **OK** kijelzőgombot.
 - ▶ A készülék lejátssza az aktuális tájékoztató üzenetet.

Tájékoztató üzenet törlése

Törölheti a rögzített tájékoztató üzenetet. Ekkor ismét aktív lesz az alapértelmezett tájékoztató üzenet.

- 1 Válassza a(z) **Közlemény törlése** lehetőséget.
- 2 Nyomja meg a(z) **OK** kijelzőgombot.
 - ▶ Megjelenik a(z) **Törli?** kérdés.
- 3 Nyomja meg a(z) **Igen** kijelzőgombot.
 - ▶ Ezzel sikeresen törölte a tájékoztató üzenetet.



Az alapértelmezett tájékoztató üzenetek nem törölhetők.

Rögzítések

Üzenetrögzítő módjának módosítása

- 1 Nyomja meg a  vezérlógombot a menü megnyitásához.
- 2 Válassza a(z) **Üzenetrögzítő** lehetőséget.
- 3 Hagyja jóvá a választást a(z) **OK** kijelzőgombbal.
- 4 Válassza a(z) **Válasz & Felvétel** lehetőséget.
- 5 Nyomja meg a(z) **Szerk.** kijelzőgombot (= aktiválva).
- 6 Válassza ki az üzenetrögzítő módját:
Válasz & Felvétel, Csak válasz, Váltakozó
- 7 Nyomja meg a(z) **Kiválaszt** kijelzőgombot (= kiválasztva).

Rögzítési paraméterek módosítása

- 1 Nyomja meg a  vezérlógombot a menü megnyitásához.
- 2 Válassza a(z) **Üzenetrögzítő** lehetőséget.
- 3 Hagyja jóvá a választást a(z) **OK** kijelzőgombbal.
- 4 Válassza a(z) **Felvételek** lehetőséget.
- 5 Nyomja meg a(z) **OK** kijelzőgombot.
- 6 Válasszon az alábbi lehetőségek közül:

Hossz:	<ol style="list-style-type: none"> 1 Válassza a(z) Hosszúság lehetőséget. 2 Nyomja meg a(z) OK kijelzőgombot. 3 Válassza ki a kívánt beállítást. 4 Nyomja meg a(z) Kiválaszt kijelzőgombot (<input checked="" type="radio"/> = kiválasztva).
Minőség:	<ol style="list-style-type: none"> 1 Válassza a(z) Minőség lehetőséget. 2 Nyomja meg a(z) OK kijelzőgombot. 3 Válassza ki a kívánt beállítást. 4 Nyomja meg a(z) Kiválaszt kijelzőgombot (<input checked="" type="radio"/> = kiválasztva).
Hívásfogadás:	<ol style="list-style-type: none"> 1 Válassza a(z) Kicsöngéskésleltés lehetőséget. 2 Nyomja meg a(z) OK kijelzőgombot. 3 Válassza ki a kívánt beállítást. 4 Nyomja meg a(z) Kiválaszt kijelzőgombot (<input checked="" type="radio"/> = kiválasztva).

A hangutasítás és az alapértelmezett üdvözlő szöveg nyelvének módosítása

- 1 Nyomja meg a  vezérlőgombot a menü megnyitásához.
 - 2 Válassza a(z) **Üzenetrögzítő** lehetőséget.
 - 3 Hagyja jóvá a választást a(z) **OK** kijelzőgombbal.
 - 4 Válassza a(z) **Nyelv** lehetőséget.
 - 5 Nyomja meg a(z) **OK** kijelzőgombot.
 - 6 Válassza ki a kívánt nyelvet.
 - 7 Nyomja meg a(z) **OK** kijelzőgombot.
- ▶ Ezzel sikeresen módosította a hangutasítás és az alapértelmezett üdvözlő szöveg nyelvét.

További funkciók

További eszközök hozzáadása

A telefonálás közbeni nagyobb mozgásszabadság érdekében akár 6 DECT kézibeszélőt is regisztrálhat az EASY 500 és az EASY 500A készüléken.

Kézibeszélő regisztrálása





A regisztrációt a bázisállomáson és a kézibeszélőn is el kell indítani.

Mindkettőt 60 másodpercen belül végre kell hajtani.

A kézibeszélő egyik bázisállomáson sincs regisztrálva:

- 1 Nyomja meg a(z) **Regisztr.** kijelzőgombot.

A kézibeszélő már regisztrálva van egy bázisállomáson:

- 1 Nyomja meg a  vezérlőgombot a menü megnyitásához.
- 2 Válassza a(z) **Beállítások** lehetőséget.
- 3 Hagyja jóvá a választást a(z) **OK** kijelzőgombbal.
- 4 Válassza a(z) **Regisztrálás** lehetőséget.
- 5 Nyomja meg a(z) **OK** kijelzőgombot.
- 6 Válassza a(z) **Kézibesz. regisztr.** vagy **Korábbi regisztráció** lehetőséget.
- 7 Nyomja meg a(z) **OK** kijelzőgombot.
 - ▶ A kézibeszélő keres egy regisztrációra kész bázisállomást.
- 8 Adja meg a rendszer PIN-kódját a billentyűzet  segítségével.
- 9 Nyomja meg a(z) **OK** kijelzőgombot.
 - ▶ Ezzel sikeresen regisztrálta a kézibeszélőt.



Sikeres regisztráció után a kézibeszélő készenléti módba lép. A kijelzőn megjelenik a belső szám vagy a kézibeszélő neve, ha több kézibeszélő van regisztrálva. Ellenkező esetben ismételje meg a folyamatot.

Kézibeszélő kijelentkeztetése

- 1 Nyomja meg a  vezérlőgombot a menü megnyitásához.
- 2 Válassza a(z) **Beállítások** lehetőséget.

- 3 Hagyja jóvá a választást a(z) **OK** kijelzőgombbal.
- 4 Válassza a(z) **Regisztrálás** lehetőséget.
- 5 Nyomja meg a(z) **OK** kijelzőgombot.
- 6 Válassza a(z) **Kézibesz. kijelentk.** lehetőséget.
- 7 Nyomja meg a(z) **OK** kijelzőgombot.
 - ▶ A használt kézibeszélő van kiválasztva.
- 8 Szükség esetén válasszon másik kézibeszélőt.
- 9 Nyomja meg a(z) **OK** kijelzőgombot.
- 10 Hagyja jóvá a kérdést az **Igen** opcióval.
 - ▶ Ezzel sikeresen kijelentkezett a kézibeszélőt.

Kézibeszélő nevének módosítása

- 1 Nyomja meg a(z) **INT** kijelzőgombot.
 - ▶ Megnyílik a kézibeszélők listája, a saját kézibeszélőt egy < jelöli.
- 2 Válassza ki a kívánt kézibeszélőt.
- 3 Nyomja meg a(z) **Opciók** kijelzőgombot.
- 4 Válassza a(z) **Átnevezés** lehetőséget.
- 5 Nyomja meg a(z) **OK** kijelzőgombot.
- 6 Törölje az aktuális nevet a  kijelzőgombbal.
- 7 Adja meg a dátumot a billentyűzet  segítségével.
- 8 Nyomja meg a(z) **OK** kijelzőgombot.
 - ▶ Ezzel sikeresen módosította a kézibeszélő nevét.

Kézibeszélő keresése (paging)

- 1 Nyomja meg a bázisállomáson a **Regisztrálás/Kézibeszélő keresése** gombot.
 - ▶ Minden kézibeszélő egyszerre csörög (paging).

Keresés befejezése

- 1 Nyomja meg a bázisállomáson a **Regisztrálás/Kézibeszélő keresése** gombot.

vagy

- 1 Nyomja meg a  hívásfogadó gombot a kézibeszélőn.

vagy

- 1 Nyomja meg a(z) **Csendes** kijelzőgombot.



Helyiségfigyelés

- 1 Nyomja meg a  vezérlőgombot a menü megnyitásához.
- 2 Válassza a(z) **Biztonság** lehetőséget.
- 3 Hagyja jóvá a választást a(z) **OK** kijelzőgombbal.
- 4 Válassza a(z) **Helyiségfigyelés** lehetőséget.
- 5 Nyomja meg a(z) **OK** kijelzőgombot.
- 6 Válasszon az alábbi lehetőségek közül:

Helyiségfigyelés aktiválása:

- 1 Válassza a(z) **Aktiválás** lehetőséget.
- 2 Nyomja meg a(z) **Szerk. kijelzőgombot**  = aktiválva).
 ▶ Ezzel sikeresen aktiválta a helyiségfigyelést.

Riasztás küldése:

- 1 Válassza a(z) **Riasztás küldése** lehetőséget.
- 2 Nyomja meg a(z) **OK** kijelzőgombot.
- 3 Válassza a(z) **Belső vagy Külső** lehetőséget.
- 4 Nyomja meg a(z) **Kiválaszt** kijelzőgombot  = kiválasztva).
- 5 Adja meg a telefonszámot a billentyűzet  segítségével.

Kétirányú beszélg.:

- 1 Válassza a(z) **Kétirányú beszélg.** lehetőséget.
- 2 Nyomja meg a(z) **Szerk. kijelzőgombot**  = aktiválva).
 ▶ Ezzel sikeresen aktiválta a kétirányú hívást.

Érzékenység beállítása:

- 1 Válassza a(z) **Érzékenység** lehetőséget.
- 2 Nyomja meg a(z) **OK** kijelzőgombot.
- 3 Válassza a(z) **Magas vagy Alacsony** lehetőséget.
- 4 Nyomja meg a(z) **Kiválaszt** kijelzőgombot  = kiválasztva).

ECO DECT

Kiszállításkor az eszköz maximális hatótávolságra van beállítva. Ez optimális kapcsolatot biztosít a kézibeszélő és a bázisállomás között. Készenléti módban a kézibeszélő nem sugároz, tehát sugárzásmentes. Csak a bázisállomás tart fenn kapcsolatot a kézibeszélővel alacsony rádiójelek segítségével. Hívás közben a sugárzási teljesítmény automatikusan a bázisállomás és a kézibeszélő közötti távolsághoz igazodik. Minél kisebb a távolság, annál alacsonyabb a sugárzás.

Sugárzás csökkentése akár 80%-kal

- 1 Nyomja meg a  vezérlőgombot a menü megnyitásához.
- 2 Válassza a(z) **Beállítások** lehetőséget.
- 3 Hagyja jóvá a választást a(z) **OK** kijelzőgombbal.
- 4 Válassza a(z) **ECO DECT** lehetőséget.
- 5 Nyomja meg a(z) **OK** kijelzőgombot.
- 6 Válassza a(z) **Max.hatótávolság** lehetőséget.
- 7 Nyomja meg a(z) **Szerk. kijelzőgombot** (= aktiválva).



Ezzel a beállítással a hatótávolság is csökken. A hatótávolság növelésére szolgáló jelismétlő (repeater) nem használható.

Sugárzás kikapcsolása készenléti módban

- 1 Nyomja meg a  vezérlőgombot a menü megnyitásához.
- 2 Válassza a(z) **Beállítások** lehetőséget.
- 3 Hagyja jóvá a választást a(z) **OK** kijelzőgombbal.
- 4 Válassza a(z) **Nincs sugárzás** lehetőséget.
- 5 Nyomja meg a(z) **Szerk. kijelzőgombot** (= aktiválva).



A **Nincs sugárzás** funkció használatához minden regisztrált kézibeszélőnek támogatnia kell ezt a szolgáltatást.

Ha a **Nincs sugárzás** beállítás aktiválva van, és a bázisállomáson egy nem támogatott kézibeszélő kerül regisztrálásra, a **Nincs sugárzás** funkció automatikusan kikapcsol. Amint ezt a kézibeszélőt ismét kijelentkeztetik, a **Nincs sugárzás** funkció automatikusan újra aktiválódik.

A vezeték nélküli kapcsolat csak bejövő vagy kimenő híváskor jön létre automatikusan. A kapcsolatfelépítés így kb. 2 másodpercet késik.

A vezeték nélküli kapcsolat gyors felépítéséhez a kézibeszélőnek gyakrabban kell „hallgatnia” a bázisállomást. Ez növeli az energiafogyasztást, és csökkenti a kézibeszélő készenléti és hívási idejét.

Ha a **Nincs sugárzás** funkció aktiválva van, nincs hatótávolságjelzés vagy -figyelmeztetés a kézibeszélőn. A hatótávolság ellenőrzéséhez próbáljon meg létrehozni egy kapcsolatot.

- 1 Nyomja meg és tartsa lenyomva a  hívásfogadó gombot.
- ▶ Tárcsahang hallható.



Védelem nem kívánt hívások ellen

Hívások védelme

- 1 Nyomja meg a  vezérlőgombot a menü megnyitásához.
- 2 Válassza a(z) **Biztonság** lehetőséget.
- 3 Hagyja jóvá a választást a(z) **OK** kijelzőgombbal.
- 4 Válassza a(z) **Bejövő hívások véd.** lehetőséget.
- 5 Nyomja meg a(z) **OK** kijelzőgombot.

Tiltólista

- 1 Válassza a(z) **Tiltólista** lehetőséget.
- 2 Nyomja meg a(z) **Szerk.** kijelzőgombot.



- Letiltott számok: 1 Válassza a(z) **Letiltott számok** lehetőséget.
 2 Nyomja meg a(z) **OK** kijelzőgombot.
 3 Nyomja meg a(z) **Új** kijelzőgombot.
 4 Adja meg a telefonszámot a billentyűzet  segítségével.
- Védelmi mód: 5 Nyomja meg a(z) **Mentés** kijelzőgombot.
 1 Válassza a(z) **Védelmi mód** lehetőséget.
 2 Nyomja meg a(z) **OK** kijelzőgombot.
 3 Válasszon az alábbi lehetőségek közül:
Nincs védel., Hívás némít., Hívás tiltás
 4 Nyomja meg a(z) **Kiválaszt** kijelzőgombot  = kiválasztva).

Névtelen hívások

- 1 Válassza a(z) **Névtelen hívások** lehetőséget.
- 2 Nyomja meg a(z) **Szerk.** kijelzőgombot.
- 3 Válasszon az alábbi lehetőségek közül:
Nincs védel., Hívás némít., Hívás tiltás
- 4 Nyomja meg a(z) **Kiválaszt** kijelzőgombot  = kiválasztva).

Névtelen hívások blokkolása



Ha aktiválva van, a kézibeszélő nem csörög a hívószám-továbbítás nélküli hívásoknál.

- 1 Nyomja meg a  vezérlőgombot a menü megnyitásához.
- 2 Válassza a(z) **Biztonság** lehetőséget.
- 3 Hagyja jóvá a választást a(z) **OK** kijelzőgombbal.
- 4 Válassza a(z) **Anon.hív.némítás** lehetőséget.
- 5 Nyomja meg a(z) **Szerk.** kijelzőgombot  = aktiválva).

Beállítások a kézibeszélőn

Dátum és idő beállítása

A dátumot és az időt be kell állítani, hogy a bejövő hívásokhoz a megfelelő dátum és idő legyen hozzárendelve. A dátum és az idő automatikusan szinkronizálódik a bázisállomás és a kézibeszélő között.



- 1 Nyomja meg a  vezérlőgombot a menü megnyitásához.
 - 2 Válassza a(z) **Beállítások** lehetőséget.
 - 3 Hagyja jóvá a választást a(z) **OK** kijelzőgombbal.
 - 4 Válassza a(z) **Dátum/Idő** lehetőséget.
 - 5 Nyomja meg a(z) **OK** kijelzőgombot.
 - 6 Adja meg a dátumot a billentyűzet  segítségével.
 - 7 Adja meg az időt a billentyűzet  segítségével.
 - 8 Nyomja meg a(z) **Mentés** kijelzőgombot.
- ▶ Ezzel sikeresen beállította a dátumot és az időt.







A nyári és téli időszámítás közötti automatikus átállásra a dátum (az évet is beleértve) és az idő alapján kerül sor.

Az idő a CLIP-átvitel során kapott hálózati idő kiválasztásával frissíthető (év megadása nélkül).



Kijelző nyelve

- 1 Nyomja meg a  vezérlőgombot a menü megnyitásához.
 - 2 Válassza a(z) **Beállítások** lehetőséget.
 - 3 Hagyja jóvá a választást a(z) **OK** kijelzőgombbal.
 - 4 Válassza a(z) **Nyelv** lehetőséget.
 - 5 Nyomja meg a(z) **OK** kijelzőgombot.
 - 6 Válassza ki a kívánt nyelvet.
 - 7 Nyomja meg a(z) **Kiválaszt** kijelzőgombot ( = kiválasztva).
- ▶ Ezzel sikeresen módosította a kijelző nyelvét.

Ha érthetetlen nyelv van beállítva:

- 1 Nyomja meg a  vezérlőgombot a menü megnyitásához.
- 2 Először nyomja meg a  gombot.
- 3 Nyomja meg kétszer a  gombot.
- 4 Válassza ki a kívánt nyelvet.
- 5 Nyomja meg a(z) **Kiválaszt** kijelzőgombot ( = kiválasztva).

Ország

- 1 Nyomja meg a  vezérlőgombot a menü megnyitásához.
 - 2 Válassza a(z) **Beállítások** lehetőséget.
 - 3 Hagyja jóvá a választást a(z) **OK** kijelzőgombbal.
 - 4 Válassza a(z) **Ország** lehetőséget.
 - 5 Nyomja meg a(z) **OK** kijelzőgombot.
 - 6 Válassza ki a kívánt országot.
 - 7 Nyomja meg a(z) **Kiválaszt** kijelzőgombot ( = kiválasztva).
- ▶ Ezzel sikeresen módosította az országbeállítást.

Boost gomb

Hívás közben jelentősen növelhető a hallgató vagy a hangszóró hangereje (Boost).



A Boost gombbal akkor érhető el a legnagyobb hangerő-növekedés, ha a bázisállomás hangereje a legmagasabb szintre van állítva.

Boost be- és kikapcsolása:

- 1 Nyomja meg a Boost gombot a kézibeszélő jobb oldalán.
- ▶ A kijelzőn egy szimbólum jelzi az állapotot:

Bekapcsolva:



Kikapcsolva:



A Boost beállítás csak a hívás időtartamára érvényes.



Ez a beállítás halláskárosultak számára készült, és normál hallású személyeknél egészségkárosodást okozhat.
A telefonvonalból származó zajok felerősödhetnek.

Hangok és jelzések

Hallgató hangereje

A hallgató hangereje fokozatosan állítható.

Hívás közben

- 1 Nyomja meg a(z) **Opciók** kijelzőgombot.
 - 2 Válassza a(z) **Hangerő** lehetőséget.
 - 3 Nyomja meg a(z) **OK** kijelzőgombot.
 - 4 Állítsa be a kívánt hangerőt.
 - 5 Nyomja meg a(z) **Mentés** kijelzőgombot.
- ▶ A beállítás mentésre kerül.



Mentés nélkül a rendszer kb. 3 másodperc után automatikusan elmenti a beállítást.

Készenléti módban

- 1 Nyomja meg a  vezérlőgombot a menü megnyitásához.
 - 2 Válassza a(z) **Hangbeállítások** lehetőséget.
 - 3 Hagyja jóvá a választást a(z) **OK** kijelzőgombbal.
 - 4 Válassza a(z) **Kézibesz. hangereje** lehetőséget.
 - 5 Nyomja meg a(z) **OK** kijelzőgombot.
 - 6 Válassza ki a kívánt hangerőt.
 - 7 Nyomja meg a(z) **Mentés** kijelzőgombot.
- ▶ Ezzel sikeresen beállította a hangerőt.

Kihangosítás hangereje

A kihangosítás hangereje fokozatosan állítható.

- 1 Nyomja meg a  vezérlőgombot a menü megnyitásához.
 - 2 Válassza a(z) **Hangbeállítások** lehetőséget.
 - 3 Hagyja jóvá a választást a(z) **OK** kijelzőgombbal.
 - 4 Válassza a(z) **Kihangosító hangerő** lehetőséget.
 - 5 Nyomja meg a(z) **OK** kijelzőgombot.
 - 6 Válassza ki a kívánt hangerőt.
 - 7 Nyomja meg a(z) **Mentés** kijelzőgombot.
- ▶ Ezzel sikeresen beállította a hangerőt.

Hallgató- és kihangosítási profil

Válasszon hallgató- és kihangosítási profilt a telefon környezethez történő hozzáigazításához. Ellenőrizze, hogy melyik profil a legmegfelelőbb Önnek és a beszélgetőpartnernek.

- 1 Nyomja meg a  vezérlőgombot a menü megnyitásához.
- 2 Válassza a(z) **Hangbeállítások** lehetőséget.
- 3 Hagyja jóvá a választást a(z) **OK** kijelzőgombbal.
- 4 Válassza a(z) **Hangprofilok** lehetőséget.
- 5 Nyomja meg a(z) **OK** kijelzőgombot.
- 6 Válassza ki a kívánt profilt:

Fülhallgató- profilok:

- 1 Nyomja meg a(z) **OK** kijelzőgombot.
- 2 Válassza a(z) **Magas** vagy a(z) **Alacsony** lehetőséget (gyári beállítás).
- 3 Nyomja meg a(z) **Kiválaszt** kijelzőgombot  = kiválasztva).

Kihangosító profilok:

- 1 Nyomja meg a(z) **OK** kijelzőgombot.
- 2 Válassza a(z) **profil 1** (gyári beállítás) vagy a(z) **profil 2** lehetőséget.
- 3 Nyomja meg a(z) **Kiválaszt** kijelzőgombot  = kiválasztva).

Csengőhangok

Csengőhang hangereje

A csengőhang hangereje 5 fokozatban, illetve fokozatosan erősödő (crescendo) módban állítható.

- 1 Nyomja meg a  vezérlőgombot a menü megnyitásához.
- 2 Válassza a(z) **Hangbeállítások** lehetőséget.
- 3 Hagyja jóvá a választást a(z) **OK** kijelzőgombbal.
- 4 Válassza a(z) **Csengőhang (kézib.)** lehetőséget.
- 5 Nyomja meg a(z) **OK** kijelzőgombot.
- 6 Válassza a(z) **Hangerő** lehetőséget.
- 7 Nyomja meg a(z) **OK** kijelzőgombot.
- 8 Válassza a(z) **Belső** vagy **Külső hívás** lehetőséget.
- 9 Nyomja meg a(z) **OK** kijelzőgombot.

10 Állítsa be a kívánt hangerőt.

11 Nyomja meg a(z) **Mentés** kijelzőgombot.

▶ Ezzel sikeresen beállította a hangerőt.

Csengőhangdallam

A belső és külső hívásokhoz különböző csengőhangokat állíthat be.

1 Nyomja meg a  vezérlőgombot a menü megnyitásához.

2 Válassza a(z) **Hangbeállítások** lehetőséget.

3 Hagyja jóvá a választást a(z) **OK** kijelzőgombbal.

4 Válassza a(z) **Csengőhang (kézib.)** lehetőséget.

5 Nyomja meg a(z) **OK** kijelzőgombot.

6 Válassza a(z) **Dallamok** lehetőséget.

7 Nyomja meg a(z) **OK** kijelzőgombot.

8 Válassza a(z) **Belső vagy Külső hívás** lehetőséget.

9 Nyomja meg a(z) **OK** kijelzőgombot.

10 Válassza ki a kívánt dallamot.

11 Nyomja meg a(z) **Kiválaszt** kijelzőgombot ( = kiválasztva).

▶ Ezzel sikeresen módosította a csengőhangot.

Bázisállomás csengőhangja (csak Gigaset EASY 500A)

1 Nyomja meg a  vezérlőgombot a menü megnyitásához.

2 Válassza a(z) **Hangbeállítások** lehetőséget.

3 Hagyja jóvá a választást a(z) **OK** kijelzőgombbal.

4 Válassza a(z) **Csengőhang (bázis)** lehetőséget.

5 Nyomja meg a(z) **OK** kijelzőgombot.

6 Válassza a(z) **Dallamok** lehetőséget.

7 Nyomja meg a(z) **OK** kijelzőgombot.

8 Válassza ki a kívánt dallamot.

9 Nyomja meg a(z) **Mentés** kijelzőgombot.

▶ Ezzel sikeresen módosította a csengőhangot.

Figyelmeztető hangok

A kézibeszélő hangjelzésekkel jelzi a különböző tevékenységeket és állapotokat. Ezek a hangok külön-külön be- és kikapcsolhatók.

- 1 Nyomja meg a  vezérlőgombot a menü megnyitásához.
- 2 Válassza a(z) **Hangbeállítások** lehetőséget.
- 3 Hagyja jóvá a választást a(z) **OK** kijelzőgombbal.
- 4 Válassza a(z) **Figyelm. hangok** lehetőséget.
- 5 Nyomja meg a(z) **OK** kijelzőgombot.
- 6 Válassza ki a kívánt figyelmeztető hangot.
- 7 Nyomja meg a(z) **Szerk. kijelzőgombot** (= aktiválva).

Billentyű-hangok: A kézibeszélő hangot ad egy gomb megnyomásakor.

Megerősítés: A kézibeszélő megerősítő vagy hibajelző hangot ad bevitel után, illetve hangjelzést új üzenet érkezésekor.

Akkumulátor: A kézibeszélő figyelmeztető hangot ad (60 másodpercenként), ha a hátralévő hívási idő kevesebb mint 10 perc.

Távolságon kívül: A kézibeszélő figyelmeztető hangot ad, ha kikerül a bázisállomás hatótávolságából.



Várakozási dallam

- 1 Nyomja meg a  vezérlőgombot a menü megnyitásához.
- 2 Válassza a(z) **Hangbeállítások** lehetőséget.
- 3 Hagyja jóvá a választást a(z) **OK** kijelzőgombbal.
- 4 Válassza a(z) **Tartás dallama** lehetőséget.
- 5 Nyomja meg a(z) **Szerk. kijelzőgombot** (= aktiválva).

Kijelző

Képernyővédő

A készenléti módban történő kijelzéshez különböző képernyővédők közül választhat.

- 1 Nyomja meg a  vezérlőgombot a menü megnyitásához.
 - 2 Válassza a(z) **Beállítások** lehetőséget.
 - 3 Hagyja jóvá a választást a(z) **OK** kijelzőgombbal.
 - 4 Válassza a(z) **Kijelző** lehetőséget.
 - 5 Nyomja meg a(z) **OK** kijelzőgombot.
 - 6 Válassza a(z) **Képernyővédő** lehetőséget.
 - 7 Nyomja meg a(z) **OK** kijelzőgombot.
 - 8 Válassza a(z) **Aktiválás** lehetőséget.
 - 9 Nyomja meg a(z) **Szerk. kijelzőgombot** ( = aktiválva).
 - 10 Válassza a(z) **Kiválaszt** lehetőséget.
 - 11 Nyomja meg a(z) **OK** kijelzőgombot.
 - 12 Válassza ki a kívánt képernyővédőt.
 - 13 Nyomja meg a(z) **Kiválaszt** kijelzőgombot ( = kiválasztva).
- ▶ Ezzel sikeresen beállított egy képernyővédőt.

A képernyővédő automatikusan aktiválódik, amikor a kijelző készenléti módba vált.

Képernyővédő kikapcsolása

- 1 Nyomja meg a jobb kijelzőgombot.
- ▶ A kijelző készenléti módba lép.

Nagybetűs megjelenítés



A betűk és szimbólumok nagyobb méretben jeleníthetők meg a híváslistában és a telefonkönyvben a jobb olvashatóság érdekében. A kijelzőn egyszerre csak egy bejegyzés látható, és a nevek szükség esetén rövidítve jelennek meg. Tárcsázáskor a telefonszámok nagy méretben jelennek meg.

- 1 Nyomja meg a  vezérlőgombot a menü megnyitásához.
- 2 Válassza a(z) **Beállítások** lehetőséget.
- 3 Hagyja jóvá a választást a(z) **OK** kijelzőgombbal.

- 4 Válassza a(z) **Kijelző** lehetőséget.
- 5 Nyomja meg a(z) **OK** kijelzőgombot.
- 6 Válassza a(z) **Nagy betűk** lehetőséget.
- 7 Nyomja meg a(z) **Szerk. kijelzőgombot** ( = aktiválva).
- ▶ **Nagyobb betűméretet** állított be.



Színséma

A kijelző kétféle színekombinációban jeleníthető meg.

- 1 Nyomja meg a  vezérlőgombot a menü megnyitásához.
- 2 Válassza a(z) **Beállítások** lehetőséget.
- 3 Hagyja jóvá a választást a(z) **OK** kijelzőgombbal.
- 4 Válassza a(z) **Kijelző** lehetőséget.
- 5 Nyomja meg a(z) **OK** kijelzőgombot.
- 6 Válassza a(z) **. színséma** lehetőséget.
- 7 Nyomja meg a(z) **OK** kijelzőgombot.
- 8 Válassza ki a kívánt színsémát.
- 9 Nyomja meg a(z) **Kiválaszt** kijelzőgombot ( = kiválasztva).
- ▶ **Módosította a színsémát.**

Kijelzővilágítás

A kijelzővilágítás kikapcsol, ha a kézibeszélőt egy ideig nem használja. Ez a funkció külön-külön állítható a(z) **Töltés alatt** és a(z) **Beszédállapotban** üzemállapotokhoz.

- 1 Nyomja meg a  vezérlőgombot a menü megnyitásához.
- 2 Válassza a(z) **Beállítások** lehetőséget.
- 3 Hagyja jóvá a választást a(z) **OK** kijelzőgombbal.
- 4 Válassza a(z) **Kijelző** lehetőséget.
- 5 Nyomja meg a(z) **OK** kijelzőgombot.
- 6 Válassza a(z) **Háttérvilágítás** lehetőséget.
- 7 Nyomja meg a(z) **OK** kijelzőgombot.
- 8 Válassza ki, hogy melyik üzemállapotban kapcsoljon ki a világítás:
Töltés alatt, Beszédállapotban
- 9 Nyomja meg a(z) **Szerk. kijelzőgombot** ( = aktiválva).
- ▶ **Ezzel sikeresen módosította a kijelzővilágítás beállítását.**



Bekapcsolt kijelzővilágítás mellett jelentősen csökkenhet a kézibeszélő készenléti ideje.

Telefonálás



Automatikus hívásfogadás

Automatikus hívásfogadás esetén a kézibeszélő akkor fogadja a bejövő hívást, amikor kiveszi a töltőtalpból.

- 1 Nyomja meg a  vezérlőgombot a menü megnyitásához.
- 2 Válassza a(z) **Beállítások** lehetőséget.
- 3 Hagyja jóvá a választást a(z) **OK** kijelzőgombbal.
- 4 Válassza a(z) **Telefónia** lehetőséget.
- 5 Nyomja meg a(z) **OK** kijelzőgombot.
- 6 Válassza a(z) **Autom. válaszol** lehetőséget.
- 7 Nyomja meg a(z) **Szerk. kijelzőgombot** (= aktiválva).
- ▶ Ezzel sikeresen aktiválta az automatikus hívásfogadást.

Az **Autom. válaszol** beállítástól függetlenül a kapcsolat megszakad, amikor a kézibeszélőt visszahelyezi a töltőtalpba.

Előhívószám

- 1 Nyomja meg a  vezérlőgombot a menü megnyitásához.
- 2 Válassza a(z) **Beállítások** lehetőséget.
- 3 Hagyja jóvá a választást a(z) **OK** kijelzőgombbal.
- 4 Válassza a(z) **Telefónia** lehetőséget.
- 5 Nyomja meg a(z) **OK** kijelzőgombot.
- 6 Válassza a(z) **Hozzáférési kód** lehetőséget.
- 7 Nyomja meg a(z) **OK** kijelzőgombot.
- 8 Válassza a(z) **Külső vonal elérése** lehetőséget.
- 9 Adjon meg egy előhívószámot a billentyűzet  segítségével.
- 10 Válassza ki, hogy mely esetekben szeretne használni előhívószámot.

A következőhöz: Ki, Híváslisták, Minden hívás

- 11 Nyomja meg a(z) **Mentés** kijelzőgombot.
- ▶ Ezzel sikeresen megadott egy előhívószámot.

Tárcsázási mód

- 1 Nyomja meg a  vezérlógombot a menü megnyitásához.
 - 2 Válassza a(z) **Beállítások** lehetőséget.
 - 3 Hagyja jóvá a választást a(z) **OK** kijelzőgombbal.
 - 4 Válassza a(z) **Telefónia** lehetőséget.
 - 5 Nyomja meg a(z) **OK** kijelzőgombot.
 - 6 Válassza a(z) **Hívás mód** lehetőséget.
 - 7 Nyomja meg a(z) **OK** kijelzőgombot.
 - 8 Válassza a(z) **Tone** vagy **Pulse** lehetőséget.
 - 9 Nyomja meg a(z) **Kiválaszt** kijelzőgombot (Ⓞ = kiválasztva).
- ▶ Ezzel sikeresen módosította a tárcsázási módot.

Flash idők

- 1 Nyomja meg a  vezérlógombot a menü megnyitásához.
 - 2 Válassza a(z) **Beállítások** lehetőséget.
 - 3 Hagyja jóvá a választást a(z) **OK** kijelzőgombbal.
 - 4 Válassza a(z) **Telefónia** lehetőséget.
 - 5 Nyomja meg a(z) **OK** kijelzőgombot.
 - 6 Válassza a(z) **Visszahívás** lehetőséget.
 - 7 Nyomja meg a(z) **OK** kijelzőgombot.
 - 8 Válassza ki a kívánt flash időt.
 - 9 Nyomja meg a(z) **Kiválaszt** kijelzőgombot (Ⓞ = kiválasztva).
- ▶ Ezzel sikeresen kiválasztotta a kívánt flash időt.

Rendszer

Kézibeszélő visszaállítása

Visszaállíthatja az egyedi beállításokat és módosításokat.

- 1 Nyomja meg a  vezérlógombot a menü megnyitásához.
- 2 Válassza a(z) **Beállítások** lehetőséget.
- 3 Hagyja jóvá a választást a(z) **OK** kijelzőgombbal.
- 4 Válassza a(z) **Rendszer** lehetőséget.
- 5 Nyomja meg a(z) **OK** kijelzőgombot.

- 6 Válassza a(z) **Kézib. visszaáll.** lehetőséget.
 - 7 Nyomja meg a(z) **OK** kijelzőgombot.
 - 8 Hagyja jóvá a kérdést az **Igen** opcióval.
- ▶ A kézibeszélő beállításai visszaállításra kerülnek.



A visszaállítás **nem** érinti a következőket:

- kézibeszélő regisztrációja a bázisállomáson
- Dátum és idő
- telefonkönyv és híváslista bejegyzései



Titkosítás

- 1 Nyomja meg a  vezérlőgombot a menü megnyitásához.
 - 2 Válassza a(z) **Beállítások** lehetőséget.
 - 3 Hagyja jóvá a választást a(z) **OK** kijelzőgombbal.
 - 4 Válassza a(z) **Rendszer** lehetőséget.
 - 5 Nyomja meg a(z) **OK** kijelzőgombot.
 - 6 Válassza a(z) **Titkosítás** lehetőséget.
 - 7 Nyomja meg a(z) **Szerk. kijelzőgombot** (= aktiválva).
- ▶ Ezzel sikeresen aktiválta a titkosítást.

Rendszer-PIN módosítása

A telefon rendszerbeállításait PIN-kóddal védheti. A PIN-kódot többek között a kézibeszélő regisztrálásakor és kijelentkeztetésekor, valamint gyári visszaállításakor kell megadni.

4–8 számjegyű rendszer-PIN módosítása (gyári beállítás: 0000):

- 1 Nyomja meg a  vezérlőgombot a menü megnyitásához.
 - 2 Válassza a(z) **Beállítások** lehetőséget.
 - 3 Hagyja jóvá a választást a(z) **OK** kijelzőgombbal.
 - 4 Válassza a(z) **Rendszer** lehetőséget.
 - 5 Nyomja meg a(z) **OK** kijelzőgombot.
 - 6 Válassza a(z) **Rendsz. PIN** lehetőséget.
 - 7 Nyomja meg a(z) **OK** kijelzőgombot.
 - 8 Adja meg az új PIN-kódot a billentyűzet  segítségével.
 - 9 Nyomja meg a(z) **Mentés** kijelzőgombot.
- ▶ Ezzel sikeresen módosította a rendszer PIN-kódot.

Bázisállomás visszaállítása

Ez a funkció visszaállítja a bázisállomást készenléti módba.

- 1 Nyomja meg a  vezérlőgombot a menü megnyitásához.
- 2 Válassza a(z) **Beállítások** lehetőséget.
- 3 Hagyja jóvá a választást a(z) **OK** kijelzőgombbal.
- 4 Válassza a(z) **Rendszer** lehetőséget.
- 5 Nyomja meg a(z) **OK** kijelzőgombot.
- 6 Válassza a(z) **Bázis visszaállít.** lehetőséget.
- 7 Nyomja meg a(z) **OK** kijelzőgombot.
- 8 Hagyja jóvá a kérdést az **Igen** opcióval.
- 9 A rendszer visszaállítja a bázisállomás beállításait.

Bázisállomás visszaállítása a gyári beállításokra

Ha elindítja ezt a funkciót, a bázisállomás összes beállítása visszaáll a gyári állapotra (pl. a PIN ismét 0000 lesz). A rendszer az összes regisztrált kézibeszélőt kijelentkezteti.

- 1 Válassza le a bázisállomást az elektromos hálózatról.
- 2 Tartsa lenyomva a bázisállomáson a **Regisztrálás/Kézibeszélő keresése** gombot.
- 3 Csatlakoztassa a bázisállomást az elektromos hálózathoz.
- 4 Engedje fel a **Regisztrálás/Kézibeszélő keresése** gombot.
- ▶ A bázisállomás megkezdí a visszaállítást.



A visszaállítás kb. 30 másodpercet vesz igénybe. Ez idő alatt a bázisállomást nem szabad leválasztani a hálózatról.

Segédfunkciók





Gyorshívó gombok

Az **A**, **B** és **C** gyorsívó gombokra fontos telefonszámokat menthet. A mentett számot a megfelelő gyorsívó gomb megnyomásával hívhatja.

Telefonszám hozzárendelése gyorsívó gombhoz



Az adott gyorsívó gombhoz még nincs hozzárendelve funkció.

- 1 Nyomja meg azt a gyorsívó gombot (**A**, **B** és **C**), amelyhez funkciót szeretne rendelni.
- 2 Adja meg a telefonszámot a billentyűzet  segítségével.
- 3 Nyomja meg a  vezérlőgombot.
- 4 Adja meg a keresztnévet a billentyűzet  segítségével.
- 5 Nyomja meg a  vezérlőgombot.
- 6 Adja meg a vezetéknevet a billentyűzet  segítségével.
- 7 Nyomja meg a(z) **Mentés** kijelzőgombot.



vagy válasszon a telefonkönyvből:

- 1 Nyomja meg azt a gyorsívó gombot (**A**, **B** és **C**), amelyhez funkciót szeretne rendelni.
- 2 Nyomja meg a(z)  kijelzőgombot.
- 3 Válassza ki a kívánt bejegyzést.
- 4 Nyomja meg a(z) **OK** kijelzőgombot.
 - ▶ A telefonszám, a keresztnév és a vezetéknev átvételre kerül a telefonkönyvből, és szükség esetén módosítható.
- 5 Nyomja meg a(z) **Mentés** kijelzőgombot.
 - ▶ Ön egy telefonszámot hozzárendelt egy gyorsívó gombhoz.





Gyorshívó gombok kiosztásának módosítása/törlése

- 1 Nyomja meg a  vezérlőgombot a menü megnyitásához.
- 2 Válassza a(z) **Elérhetőség** lehetőséget.
- 3 Hagyja jóvá a választást a(z) **OK** kijelzőgombbal.
- 4 Válassza a(z) **Közv. tárcsázógomb** lehetőséget.
- 5 Hagyja jóvá a választást a(z) **OK** kijelzőgombbal.
- ▶ Megjelenik az aktuális gombkiosztás, például:

SOS

- A: - - -** = az  gomb még nincs beállítva
- B: Vezetéknév,** = a  gomb a megjelenített résztvevő telefonszámához van hozzárendelve
- Rudi**
- C: 12345678** = a  gomb a megjelenített telefonszámhoz van hozzárendelve, a név nem ismert

Bejegyzés módosítása

- 1 Válassza ki a kívánt gyorshívó gombot.
- 2 Nyomja meg a(z) **OK** kijelzőgombot.
- 3 Nyomja meg a(z) **Opciók** kijelzőgombot.
- 4 Válassza a(z) **Szerkesztés** lehetőséget.
- 5 Nyomja meg a(z) **OK** kijelzőgombot.
- 6 Adja meg a telefonszámot a billentyűzet  segítségével.
- 7 Nyomja meg a  vezérlőgombot.
- 8 Adja meg a keresztnevet a billentyűzet  segítségével.
- 9 Nyomja meg a  vezérlőgombot.
- 10 Adja meg a vezetéknévet a billentyűzet  segítségével.
- 11 Nyomja meg a(z) **Mentés** kijelzőgombot.
- ▶ Ezzel sikeresen módosította a bejegyzést.

Bejegyzés törlése

- 1 Válassza ki a kívánt gyorshívó gombot.
- 2 Nyomja meg a(z) **OK** kijelzőgombot.
- 3 Nyomja meg a(z) **Opciók** kijelzőgombot.
- 4 Válassza a(z) **Bejegyzést töröl** lehetőséget.
- 5 Nyomja meg a(z) **OK** kijelzőgombot.
- ▶ Ezzel sikeresen törölte a bejegyzést.

Felolvasás

Gyengén látó személyek számára lehetőség van a billentyűk, telefonszámok és névjegyek felolvasására.

Billentyűszöveg felolvasása

- 1 Nyomja meg a  vezérlógombot a menü megnyitásához.
- 2 Válassza a(z) **Elérhetőség** lehetőséget.
- 3 Hagyja jóvá a választást a(z) **OK** kijelzőgombbal.
- 4 Válassza a(z) **Akuszтика** lehetőséget.
- 5 Nyomja meg a(z) **OK** kijelzőgombot.
- 6 Válassza a(z) **Beszélő tár.gomb** lehetőséget.
- 7 Nyomja meg a(z) **Szerk. kijelzőgombot** (= aktiválva).
- ▶ Ezzel sikeresen aktiválta a billentyűszöveg felolvasását.

Felolvasás nyelve

- 1 Nyomja meg a  vezérlógombot a menü megnyitásához.
- 2 Válassza a(z) **Elérhetőség** lehetőséget.
- 3 Hagyja jóvá a választást a(z) **OK** kijelzőgombbal.
- 4 Válassza a(z) **Akuszтика** lehetőséget.
- 5 Nyomja meg a(z) **OK** kijelzőgombot.
- 6 Válassza a(z) **Felolvasás nyelve** lehetőséget.
- 7 Nyomja meg a(z) **OK** kijelzőgombot.
- 8 Válassza ki a kívánt nyelvet.
- 9 Nyomja meg a(z) **Kiválaszt** kijelzőgombot (= kiválasztva).
- ▶ Ezzel sikeresen beállította a felolvasás nyelvét.

Szám felolvasása

Ha ez a funkció aktív, a telefonszámok bevitelkor a rendszer felolvassa a bevitt számjegyeket.

- 1 Nyomja meg a  vezérlógombot a menü megnyitásához.
- 2 Válassza a(z) **Elérhetőség** lehetőséget.
- 3 Hagyja jóvá a választást a(z) **OK** kijelzőgombbal.
- 4 Válassza a(z) **Akuszтика** lehetőséget.
- 5 Nyomja meg a(z) **OK** kijelzőgombot.

- 6 Válassza a(z) **Hívófél-azonosító** lehetőséget.
- 7 Nyomja meg a(z) **Szerk. kijelzőgombot** (= aktiválva).
- ▶ Ezzel sikeresen aktiválta a számfelolvasást.

Névjegyek felolvasása

Ha a funkció aktív, akkor a készülék a kézibeszélő telefonkönyvében tárolt névjegy kiválasztásakor felolvassa és bejövő hívás esetén lejátssza az adott névjegyhez elmentett hangfelvételt.



A névjegyhez hozzá kell rendelni egy hangfelvételt a telefonkönyvben.

- 1 Nyomja meg a  vezérlőgombot a menü megnyitásához.
- 2 Válassza a(z) **Elérhetőség** lehetőséget.
- 3 Hagyja jóvá a választást a(z) **OK** kijelzőgombbal.
- 4 Válassza a(z) **Akuszтика** lehetőséget.
- 5 Nyomja meg a(z) **OK** kijelzőgombot.
- 6 Válassza a(z) **Telef.könyv felolv.** lehetőséget.
- 7 Nyomja meg a(z) **Szerk. kijelzőgombot** (= aktiválva).
- ▶ Ezzel sikeresen aktiválta a névjegyek felolvasását.

Hangfelvétel rögzítése névjegyekhez

Kb. 50 bejegyzéshez készíthet saját hangfelvételt, amelyet az adott számról érkező hívás esetén játszik le a rendszer.

- 1 Nyomja meg a  vezérlőgombot a menü megnyitásához.
- 2 Válassza a(z) **Kézibesz. könyvtára** lehetőséget.
- 3 Nyomja meg a(z) **Opciók** kijelzőgombot.
- 4 Válassza a(z) **Kifejezés** lehetőséget.
- 5 Nyomja meg a(z) **OK** kijelzőgombot.
- 6 Válassza a(z) **Kifejezés rögzítése** lehetőséget.
- 7 Nyomja meg a(z) **OK** kijelzőgombot.
- 8 A hangfelvételt visszaszámlálás után rögzítheti.
- 9 Nyomja meg a(z) **Mentés** kijelzőgombot.
- ▶ Ezzel sikeresen rögzített egy hangfelvételt.



Egy hangfelvétel legfeljebb 3 másodperc hosszú lehet. Ha túllépi ezt az időt, a rögzítés megszakad, és a rendszer elmenti a hangfelvételt.

Fényerő

- 1 Nyomja meg a  vezérlőgombot a menü megnyitásához.
- 2 Válassza a(z) **Elérhetőség** lehetőséget.
- 3 Hagyja jóvá a választást a(z) **OK** kijelzőgombbal.
- 4 Válassza a(z) **Fényerő** lehetőséget.
- 5 Nyomja meg a(z) **OK** kijelzőgombot.
- 6 Válassza ki a(z) **Kihangosító és/vagy a(z) Bázis** opciót.
- 7 Nyomja meg a(z) **OK** kijelzőgombot.

Fényerő beállítása

- 1 Válassza a(z) **Fényerő** lehetőséget.
- 2 Nyomja meg a(z) **OK** kijelzőgombot.
- 3 Állítsa be a fényerőt a  vezérlőgombbal.
- 4 Nyomja meg a(z) **Mentés** kijelzőgombot.
- ▶ Ezzel sikeresen beállította a fényerőt.



Időzítés beállítása

- 1 Válassza a(z) **Idővezérlés** lehetőséget.
- 2 Nyomja meg a(z) **OK** kijelzőgombot.

- Időzítés aktíválása:
- 1 Válassza a(z) **Aktiválás** lehetőséget.
 - 2 Nyomja meg a(z) **Szerk.** kijelzőgombot  = aktiválva).
 - ▶ Ezzel sikeresen aktiválta az időzítést.



- Fényerő beállítása:
- 1 Válassza a(z) **Fényerő** lehetőséget.
 - 2 Nyomja meg a(z) **OK** kijelzőgombot.
 - 3 Állítsa be a fényerőt a  vezérlőgombbal.
 - 4 Nyomja meg a(z) **Mentés** kijelzőgombot.
 - 5 Ezzel sikeresen beállította a fényerőt.

- Kezdési időpont beállítása:
- 1 Válassza a(z) **Start** lehetőséget.
 - 2 Nyomja meg a(z) **OK** kijelzőgombot.
 - 3 Adja meg a kezdési időpontot a billentyűzet  segítségével.
 - 4 Nyomja meg a(z) **Mentés** kijelzőgombot.
 - ▶ Ezzel sikeresen beállította a kezdési időpontot.

- Befejezési időpont beállítása:**
- 1 Válassza a(z) **Vége** lehetőséget.
 - 2 Nyomja meg a(z) **OK** kijelzőgombot.
 - 3 Adja meg a befejezési időpontot a billentyűzet  segítségével.
 - 4 Nyomja meg a(z) **Mentés** kijelzőgombot.
 - ▶ Ezzel sikeresen beállította a befejezési időpontot.
- Automatikus kikapcsolás beállítása:**
- 1 Válassza a(z) **Automatikus kikapcs.** lehetőséget.
 - 2 Nyomja meg a(z) **Szerk.** kijelzőgombot  = aktiválva).
 - ▶ Ezzel sikeresen beállította az időzítés automatikus kikapcsolását.



LED-es hívásjelzés

Ha a funkció aktív, bejövő híváskor pirosan villog a kézibeszélő tetején lévő jelzőfény.

- 1 Nyomja meg a  vezérlőgombot a menü megnyitásához.
- 2 Válassza a(z) **Elérhetőség** lehetőséget.
- 3 Hagyja jóvá a választást a(z) **OK** kijelzőgombbal.
- 4 Válassza a(z) **LED hívásjelzés** lehetőséget.
- 5 Nyomja meg a(z) **Szerk.** kijelzőgombot  = aktiválva).
 - ▶ Ezzel sikeresen aktiválta a LED-es hívásjelzést.

Megbízható hívó fél

Ha ez a funkció aktív, a telefonkönyvben szereplő névjegyek hívásai jól láthatóan, zöld háttérrel kiemelve jelennek meg. A többi hívás a kiválasztott színsémától függően fekete vagy fehér háttérrel jelenik meg.

- 1 Nyomja meg a  vezérlőgombot a menü megnyitásához.
- 2 Válassza a(z) **Biztonság** lehetőséget.
- 3 Hagyja jóvá a választást a(z) **OK** kijelzőgombbal.
- 4 Válassza a(z) **Megbízható hívó** lehetőséget.
- 5 Nyomja meg a(z) **Szerk.** kijelzőgombot  = aktiválva).
 - ▶ Ezzel sikeresen aktiválta a funkciót.

Egyszerű menü

Döntse el, hogy mely funkciók jelenjenek meg a menüben. A következő almenüket lehet megjeleníteni vagy elrejtetni:

- Kézibesz. könyvtára
- Híváslisták
- Üzenetrögzítő
- Hangbeállítások
- Elérhetőség
- Biztonság
- Ségélyhívás beáll.
- Beállítások
- Válasszon szolg.-t

Egyszerű menü aktiválása

- 1 Nyomja meg a  vezérlógombot a menü megnyitásához.
 - 2 Válassza a(z) **Elérhetőség** lehetőséget.
 - 3 Hagyja jóvá a választást a(z) **OK** kijelzőgombbal.
 - 4 Válassza a(z) **Egyszerű menü** lehetőséget.
 - 5 Nyomja meg a(z) **OK** kijelzőgombot.
 - 6 Válassza a(z) **Egyszerű menü** lehetőséget.
 - 7 Nyomja meg a(z) **Szerk.** kijelzőgombot (= aktiválva).
- ▶ Ezzel sikeresen aktiválta az egyszerű menüt.



Menüézet konfigurálása

- 1 Nyomja meg a  vezérlógombot a menü megnyitásához.
 - 2 Válassza a(z) **Elérhetőség** lehetőséget.
 - 3 Hagyja jóvá a választást a(z) **OK** kijelzőgombbal.
 - 4 Válassza a(z) **Egyszerű menü** lehetőséget.
 - 5 Nyomja meg a(z) **OK** kijelzőgombot.
 - 6 Válassza a(z) **Menülista** lehetőséget.
 - 7 Nyomja meg a(z) **OK** kijelzőgombot.
 - 8 Válassza ki a kívánt beállítást a vezérlógombbal.
 - 9 Nyomja meg a(z) **Szerk.** kijelzőgombot (= aktiválva).
- ▶ Ezzel sikeresen konfigurálta a menüézetet.



Ha elrejtí a **Elérhetőség** opciót, a menüben helyette az **Egyszerű** menü jelenik meg. Így bármikor módosíthatja a menübeállításokat.

Kézibeszélő kikapcsolásának engedélyezése



- 1 Nyomja meg a  vezérlőgombot a menü megnyitásához.
- 2 Válassza a(z) **Elérhetőség** lehetőséget.
- 3 Hagyja jóvá a választást a(z) **OK** kijelzőgombbal.
- 4 Válassza a(z) **Ki a kézibeszélőt**. lehetőséget.
- 5 Nyomja meg a(z) **Szerk.** kijelzőgombot ( = aktiválva).

Közvetlen vészhívás (az EASY 500 és EASY 500HX készülékekhez egy routeren)



Legfeljebb 15 telefonszámot állíthat be, amelyeket hívás esetén a rendszer automatikusan továbbkapcsol. A hívó féllel a kézibeszélő kihangosítóján keresztül is beszélhet a hívás fogadása nélkül.

A közvetlen hívás funkcióhoz adjon meg egy PIN-kódot. Erre a közvetlen híváshoz van szüksége a hívó félnek. Ezenkívül a PIN-kódot a funkció be- és kikapcsolásakor is meg kell adni.

Közvetlen hívás bekapcsolása/kikapcsolása

- 1 Nyomja meg a  vezérlőgombot a menü megnyitásához.
 - 2 Válassza a(z) **Biztonság** lehetőséget.
 - 3 Hagyja jóvá a választást a(z) **OK** kijelzőgombbal.
 - 4 Válassza a(z) **Felügyeleti hívás** lehetőséget.
 - 5 Nyomja meg a(z) **OK** kijelzőgombot.
 - 6 Válassza a(z) **Beállítások** lehetőséget.
 - 7 Nyomja meg a(z) **OK** kijelzőgombot.
 - 8 Adja meg a közvetlen hívás PIN-kódját a billentyűzet  segítségével.
 - 9 Válassza a(z) **Aktiválás** lehetőséget.
 - 10 Nyomja meg a(z) **Szerk.** kijelzőgombot ( = aktiválva).
- ▶ Ezzel sikeresen aktiválta a közvetlen vészhívást.

Késleltetés beállítása

- 1 Nyomja meg a  vezérlőgombot a menü megnyitásához.
 - 2 Válassza a(z) **Biztonság** lehetőséget.
 - 3 Hagyja jóvá a választást a(z) **OK** kijelzőgombbal.
 - 4 Válassza a(z) **Felügyeleti hívás** lehetőséget.
 - 5 Nyomja meg a(z) **OK** kijelzőgombot.
 - 6 Válassza a(z) **Beállítások** lehetőséget.
 - 7 Nyomja meg a(z) **OK** kijelzőgombot.
 - 8 Adja meg a közvetlen hívás PIN-kódját a billentyűzet  segítségével.
 - 9 Válassza a(z) **Késleltetés** lehetőséget.
 - 10 Nyomja meg a(z) **OK** kijelzőgombot.
 - 11 Válassza ki a kívánt késleltetést.
 - 12 Nyomja meg a(z) **Kiválaszt** kijelzőgombot ( = kiválasztva).
- Ezzel sikeresen beállította a késleltetést.



Ha az üzenetrögzítő be van kapcsolva, a késleltetési időnek rövidebbnek kell lennie, mint az üzenetrögzítő **Autom. válasz** funkciójára beállított idő. Amint az üzenetrögzítő fogadja a hívást, már nem lehetséges a közvetlen hívás.

Példa: 30 másodperces automatikus hívásfogadás esetén egy 25 másodperces késleltetést érdemes beállítani.

Közvetlen hívás PIN-kódjának módosítása

- 1 Nyomja meg a  vezérlőgombot a menü megnyitásához.
- 2 Válassza a(z) **Biztonság** lehetőséget.
- 3 Hagyja jóvá a választást a(z) **OK** kijelzőgombbal.
- 4 Válassza a(z) **Felügyeleti hívás** lehetőséget.
- 5 Nyomja meg a(z) **OK** kijelzőgombot.
- 6 Válassza a(z) **Beállítások** lehetőséget.
- 7 Nyomja meg a(z) **OK** kijelzőgombot.
- 8 Adja meg a közvetlen hívás PIN-kódját a billentyűzet  segítségével.
- 9 Válassza a(z) **PIN** lehetőséget.
- 10 Nyomja meg a(z) **OK** kijelzőgombot.

- 11 Adja meg a közvetlen hívás új PIN-kódját a billentyűzet  segítségével.
 - 12 Nyomja meg a(z) **OK** kijelzőgombot.
- ▶ Ezzel sikeresen módosította a közvetlen hívás PIN-kódját.

Telefonszámok megadása/szerkesztése/törlése

- 1 Nyomja meg a  vezérlőgombot a menü megnyitásához.
- 2 Válassza a(z) **Biztonság** lehetőséget.
- 3 Hagyja jóvá a választást a(z) **OK** kijelzőgombbal.
- 4 Válassza a(z) **Felügyeleti hívás** lehetőséget.
- 5 Nyomja meg a(z) **OK** kijelzőgombot.
- 6 Válassza a(z) **Fehér lista** lehetőséget.
- 7 Nyomja meg a(z) **OK** kijelzőgombot.
- 8 Válasszon az alábbi lehetőségek közül:

- Bejegyzés létrehozása:**
- 1 Válassza a(z) **<Új bejegyzés>** lehetőséget.
 - 2 Nyomja meg a(z) **OK** kijelzőgombot.
 - 3 Adja meg a telefonszámot a billentyűzet  segítségével.
 - 4 Nyomja meg a(z) **Mentés** kijelzőgombot.
- ▶ Ezzel sikeresen létrehozott egy új bejegyzést.

- Bejegyzés módosítása:**
- 1 Válassza ki a kívánt bejegyzést.
 - 2 Nyomja meg a(z) **Szerk.** kijelzőgombot.
 - 3 Igény szerint szerkessze a bejegyzést.
 - 4 Nyomja meg a(z) **Mentés** kijelzőgombot.
- ▶ Ezzel sikeresen módosította a bejegyzést.

- Bejegyzés törlése:**
- 1 Válassza ki a kívánt bejegyzést.
 - 2 Nyomja meg a(z) **Szerk.** kijelzőgombot.
 - 3 Hagyja jóvá a választást a(z) **Igen** kijelzőgombbal.
- ▶ Ezzel sikeresen törölte a bejegyzést.

Folyamat



A(z) **Felügyeleti hívás** aktív, és a közvetlen hívás PIN-kódja be van állítva. A hívó fél engedélyezett hívóként szerepel, és ismeri a közvetlen hívás aktuális PIN-kódját.

- 1 A hívó fél az Ön telefonszámát tárcsázza. A hívó felet egy hang-üzenet kéri a közvetlen hívás PIN-kódjának megadására.
- 2 A hívó fél megadja a közvetlen hívás PIN-kódját.

A közvetlen hívás PIN-kódja helytelen:

- ▶ A hívás azonnal megszakad.
- ▶ A hívás továbbkapcsolásra kerül. Aktiválódik a kézibeszélő kihangosító funkciója. A kijelzőn megjelenik egy piros mikrofon szimbólum.
- ▶ Most már mindkét fél beszélhet egymással a kihangosítón keresztül.



A hívás kb. 3 perc után automatikusan megszakad, ha egyik fél sem bontja a vonalat. Adott esetben a hívó félnek új hívást kell kezdeményeznie.





Biztonsági okokból a telefon szigorúan ellenőrzi a közvetlen hívás PIN-kódját. A telefonhálózat átviteli ingadozásai miatt előfordulhat, hogy a telefon nem ismeri fel a PIN-kódot. Ha a hívás megszakad, próbálja meg újra.

Közvetlen vészhívás (az EASY 500A készülékhez)

Legfeljebb 15 telefonszámot állíthat be, amelyeket hívás esetén a rendszer automatikusan továbbkapcsol. A hívó féllel a kézibeszélő kihangosítóján keresztül is beszélhet a hívás fogadása nélkül.

A közvetlen hívás funkcióhoz a 0000-tól eltérő értékre kell állítani a rendszer PIN-kódját. Erre a közvetlen híváshoz van szüksége a hívó félnek. Ezenkívül a funkció be- és kikapcsolásakor is meg kell adni a rendszer PIN-kódját.

Közvetlen hívás bekapcsolása/kikapcsolása

- 1 Nyomja meg a  vezérlőgombot a menü megnyitásához.
 - 2 Válassza a(z) **Biztonság** lehetőséget.
 - 3 Hagyja jóvá a választást a(z) **OK** kijelzőgombbal.
 - 4 Válassza a(z) **Felügyeleti hívás** lehetőséget.
 - 5 Nyomja meg a(z) **OK** kijelzőgombot.
 - 6 Válassza a(z) **Kihangosító** lehetőséget.
 - 7 Nyomja meg a(z) **OK** kijelzőgombot.
 - 8 Adja meg a rendszer PIN-kódját a billentyűzet  segítségével.
 - 9 Nyomja meg a(z) **OK** kijelzőgombot.
 - 10 Válassza ki azt a kézibeszélőt, amely a közvetlen hívást fogadja.
 - 11 Nyomja meg a(z) **Kiválaszt** kijelzőgombot ( = kiválasztva).
 - 12 Válassza a(z) **Aktiválás** lehetőséget.
 - 13 Nyomja meg a(z) **Szerk.** kijelzőgombot ( = aktiválva).
- ▶ Ezzel sikeresen aktiválta a közvetlen vészhívást.

Folyamat



A(z) **Felügyeleti hívás** aktív, a rendszer PIN-kódja be van állítva, és nem 0000. A hívó fél engedélyezett hívóként szerepel, és ismeri a rendszer aktuális PIN-kódját.



A hívás kb. 3 perc után automatikusan megszakad, ha egyik fél sem bontja a vonalat. Adott esetben a hívó félnek új hívást kell kezdeményeznie.

Biztonsági okokból a telefon szigorúan ellenőrzi a rendszer PIN-kódját. A telefonhálózat átviteli ingadozásai miatt előfordulhat, hogy a telefon nem ismeri fel a PIN-kódot. Ha a hívás megszakad, próbálja meg újra.

Az üzenetrögzítő be van kapcsolva:

- 1 A hívó fél az Ön telefonszámát tárcsázza.
- 2 A hívó fél megnyomja a gombot, amikor az üzenetrögzítőn hallatszik a hangfelvétel.
- 3 A hívó fél megadja a rendszer PIN-kódját.

PIN helytelen: ▶ A hívás azonnal megszakad.

PIN helyes: ▶ A hívás továbbkapcsolásra kerül. Aktiválódik a kézibeszélő kihangosító funkciója. A hívott fél kézibeszélőjén figyelmeztető hang hallható.
▶ Most már mindkét fél beszélhet egymással a kihangosítón keresztül.

Az üzenetrögzítő ki van kapcsolva:

- 1 A hívó fél az Ön telefonszámát tárcsázza.
- 2 A hívó fél megvárja, amíg megjelenik a „Válasszon opciót” üzenet, majd megnyomja a gombot.
- 3 A hívó félnek most meg kell adnia a rendszer PIN-kódját.
- 4 A hívó fél megadja a rendszer PIN-kódját.

PIN helytelen: ▶ A hívás azonnal megszakad.

PIN helyes: ▶ A hívás továbbkapcsolásra kerül. Aktiválódik a kézibeszélő kihangosító funkciója. A hívott fél kézibeszélőjén figyelmeztető hang hallható.
▶ Most már mindkét fél beszélhet egymással a kihangosítón keresztül.

Melléklet

Ügyfélszolgálat és segítség

Kérdése van?

Ez a kezelési útmutató gyors segítséget és hasznos információkat tartalmaz.

További információk:

- Products (Termékek)
- Documents (Dokumentáció)
- Interop (Kompatibilitás)
- Firmware
- GYIK
- Támogatás

elérhető a gigaset.com/service oldalon vagy a QR-kód beolvasásával, amely közvetlenül az online támogatási oldalra vezet:



Gyártói információk

Engedély

Ez a készülék analóg telefonvonalhoz készült.

Gyártása az országspecifikus sajátosságok figyelembevételével történt.

Ezúton a Gigaset Technologies GmbH kijelenti, hogy az alábbi típusú rádióberendezések megfelelnek a 2014/53/EU irányelvnek:

Gigaset EASY 500 / Gigaset EASY 500 A / Gigaset EASY 500 HX

Az EU-megfelelőségi nyilatkozat teljes szövege a következő weboldalon érhető el: www.gigaset.com/docs.

Ha a terméket az Egyesült Királyságban is forgalmazzák:

A Gigaset Technologies GmbH ezúton kijelenti, hogy az alábbi típusú rádióberendezések megfelelnek a Radio Equipment Regulations 2017 előírásainak:

Gigaset EASY 500 / Gigaset EASY 500 A / Gigaset EASY 500 HX

Az Egyesült Királyság megfelelőségi nyilatkozat teljes szövege elérhető a következő címen: www.gigaset.com/docs.

Bizonyos esetekben ez a nyilatkozat az „International Declarations of Conformity” vagy a „European Declarations of Conformity” fájlokban található.

Ezért kérjük, ezeket a fájlokat is olvassa el.

Jótállás

Eltérő rendelkezés hiányában a garanciavállaló (a továbbiakban: Gigaset Technologies) az alábbi feltételek (jótállási feltételek) szerint tartóssági jótállást vállal a fogyasztó (ügyfél) részére, a fogyasztó hibákkal kapcsolatos törvényes jogainak sérelme nélkül. A vásárló jótállási jogait ez a jótállás nem korlátozza. A jótállási jogok díjmentesen érvényesíthetők. Ez a jótállás a garanciavállalónak a törvényes szavatossági jogokon túlmenően, amelyek a hibajelenségek tekintetében ingyenesen érvényesíthetők, kötelezettséget jelent a garanciavállaló részéről.

Jótállási feltételek:

- Új készülékek (telefonok, okostelefonok) és azok alkatrészei esetén, amelyek a vásárlástól számított 24 hónapon belül hibát mutatnak, a Gigaset Technologies saját döntése szerint és díjmentesen vagy kicseréli a készüléket egy másikra, amely megfelel a jelenlegi műszaki színvonalnak, vagy megjavítja az adott készüléket. Ez a tartóssági garancia a vásárlás napjától számítva 12 hónapig érvényes a kopásnak kitett alkatrészekre (minden olyan mozgó alkatrésze, amelyet a vásárló maga is ki tud cserélni, pl. pótalkatrészek, akkumulátorok, billentyűzetek, házak).
- Ez a jótállás nem vonatkozik arra az esetre, ha a készülékek meghibásodása a nem megfelelő kezelésre és/vagy a kezelési útmutatók be nem tartására vezethető vissza.
- Ez a jótállás nem terjed ki a megbízott kereskedő vagy az ügyfél által a saját maga által nyújtott szolgáltatásokra (pl. telepítés, konfigurálás, szoftverletöltés). A kézikönyvek és adott esetben a külön adathordozón lévő kiegészítő szoftverek szintén nem tartoznak a jótállás hatálya alá.

- Az érvényes jótállás bizonyítékeként a vásárlás igazolása és a vásárlás dátuma szükséges. A jótállási igényeket a jótállási esemény bekövetkezésétől számított két (2) hónapon belül kell érvényesíteni.
- A csere során a Gigaset Technologies részére visszaküldött készülékek vagy azok alkatrészei a Gigaset Technologies tulajdonába kerülnek.
- Ez a jótállás az Európai Unión belül beszerzett új készülékekre vonatkozik. Ezeket a Gigaset Technologies díjmentesen kicseréli egy technológiailag friss készülékre, vagy megjavítja. A garanciavállaló a Gigaset Technologies GmbH, Frankenstraße 2, D-46395 Bocholt.
- A gyártói garanciából eredő további vagy eltérő igényeket nem fogadjuk el. A Gigaset Technologies nem vállal felelősséget az üzemzavarokért, az elmaradt haszonért és az adatok, az ügyfél által kiegészítésként telepített szoftverek vagy egyéb információk elvesztéséért. Ezek megőrzéséért az ügyfél felelős. A felelősség kizárása nem érvényes, ha a felelősség kötelező, például a termékfelelősségi törvény alapján, szándékosság, súlyos gondatlanság, élet, testi épség és egészség sérülése vagy lényeges szerződéses kötelezettségek megszegése esetén. A lényeges szerződéses kötelezettségek megszegésével kapcsolatos kártérítési igények azonban a szerződésre jellemző, előrelátható károokra korlátozódnak, kivéve, ha a felelősség szándékosság, súlyos gondatlanság, élet, testi épség és egészség sérülése vagy a termékfelelősségi törvény alapján áll fenn.
- A jótállási igény sikeres érvényesítése nem hosszabbítja meg a jótállás időtartamát.
- A Gigaset Technologies fenntartja magának a jogot, hogy a csere vagy javítás költségét az ügyfélnek felszámítsa, kivéve, ha garanciális esemény következik be. A Gigaset Technologies erről előzetesen tájékoztatja az ügyfelet.
- A bizonyítási teher szabályainak az ügyfél hátrányára történő megváltoztatása nem kapcsolódik a fenti szabályokhoz.
- Erre a jótállásra a német szövetségi jog vonatkozik, az Egyesült Nemzetek Szervezetének az áruk nemzetközi adásvételi szerződéseiről szóló egyezménye (CISG) kizárásával. Ez a jogválasztás nem fosztja meg a fogyasztót attól a védelemtől, amelyet a fogyasztó a szokásos tartózkodási helye szerinti ország joga szerint a megállapodással nem eltérhető rendelkezések alapján élvezne ("kedvezőség elve").

Kérjük, a garancia kiváltása és érvényesítése érdekében forduljon a garanciavállaló ügyfélszolgálatához. Az erre vonatkozó telefonszámot a www.gigaset.com/service oldalon található szervizportálunkon találja <https://www.gigaset.com/service>.

Felelősség kizárása

A kézibeszélő kijelzője képpontokból (pixelekből) áll. Minden pixel három alpixel tartalmaz (piros, zöld, kék).

Előfordulhat, hogy egy alpixel meghibásodik vagy színeltérést mutat.

Garanciális eset csak akkor áll fenn, ha túllépésre kerül a megengedett maximális pixelhiba-szám.

Leírás	Megengedett maximális pixelhiba-k száma
Világító színes alpixekek	1
Sötét alpixekek	1
Színes és sötét alpixekek összes száma	1



A kijelzőn és a készülékházon látható használati nyomok nem tartoznak a garancia hatálya alá.

JÓTÁLLÁSI FELTÉTELEK

Jelen jóttállási jegy a **Gigaset Technologies GmbH** (46395 Bocholt, Frankenstraße 2.), által gyártott és szerződött partnerei által importált **vezetékes és vezeték nélküli telefonok-ra és azok tartozékaira** érvényes.

Importőr (kérjük ellenőrizze le a csomagoláson az importőr nevét):

CHS Hungary Kft.

(2040 Budörs, Vasút utca 15.)

Magyar Telekom Nyrt.

(1013 Budapest, Kizincsa krt. 55.)

StrongLineKft.

(1037 Budapest, Csallagyszem u. 15.)

Tele-Signal Kft.

(1143 Budapest, Semsey A. u. 9.)

1. Általános jóttállási feltételek

Az egyes tartós használatra rendelt termékek jóttállási kötelezettségéről szóló 151/2003 (IX. 22) Kormányrendeletben foglaltaknak megfelelően a forgalmazó a telefon készülékek és tartozékaik (a továbbiakban összefoglaló néven: termékek) értékesítésétől kezdődően a jóttállás alól eső megköbösítés esetén 24 hónapos jóttállást ad. Az akkumulátorra 12 hónapos jóttállást ad.

A fogyasztót* a Polgári Törvénykönyvről szóló 1995. évi IV. törvény de vonatkozó paragrafusaiiban, valamint a 46/2003. GMK rendeletben meghatározott jogok illetik meg. A jóttállás a fogyasztót* a Polgári Törvénykönyvről eredő jogait nem érinti.

A jóttállás a Magyarországon területén kereskedelmi forgalomba kerülő termékekre vonatkozik.

A jóttállási jegy pontos kitöltése az eladó köteletség. Az eladó által kitöltött jóttállási jegy nem tartalmazza veii a termék gyártóját, típusát, gyártási számát, az eladó dátumát, az eladó kereskedelmi cég vagy kereskedő bélyegzőjét.

A jóttállási jegyben elvezetés vagy megismerés esetén az importőr csak a termék számozásának egyértelmű bizonyítása esetén, új ellentétben pótolja.

A tartós használatra rendelt termékek jelenös része alatt a vezetek nélküli telefonok esetében a rádiófrekvenciás rendszerparancs (RF-parancs), míg a többi esetén a központi egység rendszerparancsát kell érteni.

2. Javítás feltételei

Jóttállási igényt az eredeti jóttállási jegy bemutatásával lehet érvényesíteni.

A jóttállási jogokat a fogyasztási cikk tulajdonosa érvényesítheti, feltéve, hogy fogyasztónak* minősül.

A jóttállás keretében történő javítás igénybevétele és a hiba bejelentése a javításra kijelölt, jóttállási jegyben, illetve az eladó által közölt egyéb szervizpontokon és átvételehelyeken történik.

Ha a hiba jellegéből adódóan a szervizpont, illetve az átvételehelyen a termék nem javítható azonnal, akkor a termék a javítás idejére átvételre kerül. A termék átvételének várható időpontját a készletek jelenlegi állapotától függően feltehetően legkorábbi szervizpontban vagy ha lakóhelyén ilyen nem működik, akkor ahhoz a kereskedőhöz, akinél a terméket eredetileg vásárolta.

A fogyasztó a jóttállási határidő alatt bármikor közölheti kifogását, de a bejelentés elmulasztásából vagy a hibás termék további használatából eredő károk tekintetében a felelősséget a fogyasztó viseli

Jóttállásos javítás esetén a javítást végző szerviznek fel kell tüntetni a jóttállási szelvényben a hiba bejelentésének időpontját, javításra átvétel időpontját, a visszaadás időpontját, a hibajelentést, a javítás módját, a jóttállás esetleges megneveszhető új határidejét, a munkalap számát, a fidejácok címét és az arra vonatkozó jóttállási új határidejét.

Javítás esetén a jóttállás időtartama a kijavítás időtartamával megköbösztöbödik. A fogyasztót a termék jótállási idő alatt bekövetkező meghibásodás esetében az alábbi jogok illetik meg:

a) A 46/2003. GMK rendeletben foglaltaknak megfelelően a forgalmazónak köteleznie kell arra, hogy a javítást vagy kicserélést legfeljebb 15 napon belül elvégzeze.

b) A vásárlás napjától számított 3 munkanapon belül megköbösítés esetén a fogyasztó kérheti a termék cseréjét, feltéve, hogy a megköbösítés a rendeltetéseszerű használatot akadályozza.

c) Ha a vállalt javításra vagy cserére nincs lehetőség, a fogyasztó választása szerint a termék visszaszolgáltatásával egyidejűleg a vételárát vissza kell fizetni, vagy a vételár különbözetét számölsza mellett más típusú terméket kell a részére kiadni, vagy a fogyasztó megfelelő árle szállítást kérhet.

A fogyasztó a telefon vételárának visszatérítését jelentéketlenül hiba vagy valamely tartozék megköbösítésa miatt nem kérheti.

3. Jóttállási felelősség kizárása

A jóttállási kötelezettség a forgalmazót nem terheli ha a hiba rendeltetésellenes használat, többször, sérülés, szakszerűtlen kezelés vagy illetéktelen átalakítás, helytelen tárolás, beázás, nem megfelelő feszültség használata, elemi csapás vagy az értékesítés utáni bármilyen külső behatás eredménye. Ilyen esetekben a javítás kötelezettsége a fogyasztókat terhelik. Külön felhívjuk figyelmét a fogyasztókat figyelmét a használati utasításban foglaltak maradókatlan betartására. A nem eredeti tartozékok használata következtében bekövetkezőt megköbösítésért a forgalmazó felelősséget nem vállal.

4. Egyéb feltételek

A 12 hónapon belüli jóttállás keretében történő javítást és annak körülményeit a javítást végző szerviznek fel kell tüntetnie a jóttállási jegyben.

*Fogyasztó: a gazdasági vagy szakmai tevékenység körtén kívül eső cébből szerződést kötő személy

Megköbösítés esetén az alábbi szerviz-partner áll az Ön rendelkezésére:

Gigaset Márkából és Márkaszervíz

Tele-Signal Kft.

(1143 Budapest, Semsey Andor u. 9.)

Telefon:

+36(20)973-0765

+36(1)267-2109

Email: info@tele-signal.com

www.tele-signal.com

száma száma:.....

JÓTÁLLÁSI JEGY

A	peccsét, dátum, aláírás
Jótállási szelvény Bejelentés időpontja: Átvételi időpontja: Visztaadás időpontja: Bejelentett hiba: A hiba oka / elvégzett javítás: A díjállás új határideje: Munkalapozám: Fődarab-csere esetén régi azonosítószám: új azonosítószám:	Jótállási szelvény Bejelentés időpontja: Átvételi időpontja: Visztaadás időpontja: Bejelentett hiba: A hiba oka / elvégzett javítás: A díjállás új határideje: Munkalapozám: Fődarab-csere esetén régi azonosítószám: új azonosítószám

B	peccsét, dátum, aláírás
Jótállási szelvény Bejelentés időpontja: Átvételi időpontja: Visztaadás időpontja: Bejelentett hiba: A hiba oka / elvégzett javítás: A díjállás új határideje: Munkalapozám: Fődarab-csere esetén régi azonosítószám: új azonosítószám	Jótállási szelvény Bejelentés időpontja: Átvételi időpontja: Visztaadás időpontja: Bejelentett hiba: A hiba oka / elvégzett javítás: A díjállás új határideje: Munkalapozám: Fődarab-csere esetén régi azonosítószám: új azonosítószám

C	peccsét, dátum, aláírás
Jótállási szelvény Bejelentés időpontja: Átvételi időpontja: Visztaadás időpontja: Bejelentett hiba: A hiba oka / elvégzett javítás: A díjállás új határideje: Munkalapozám: Fődarab-csere esetén régi azonosítószám: új azonosítószám	Jótállási szelvény Bejelentés időpontja: Átvételi időpontja: Visztaadás időpontja: Bejelentett hiba: A hiba oka / elvégzett javítás: A díjállás új határideje: Munkalapozám: Fődarab-csere esetén régi azonosítószám: új azonosítószám

D	peccsét, dátum, aláírás
Jótállási szelvény Bejelentés időpontja: Átvételi időpontja: Visztaadás időpontja: Bejelentett hiba: A hiba oka / elvégzett javítás: A díjállás új határideje: Munkalapozám: Fődarab-csere esetén régi azonosítószám: új azonosítószám	Jótállási szelvény Bejelentés időpontja: Átvételi időpontja: Visztaadás időpontja: Bejelentett hiba: A hiba oka / elvégzett javítás: A díjállás új határideje: Munkalapozám: Fődarab-csere esetén régi azonosítószám: új azonosítószám

E	peccsét, dátum, aláírás
Jótállási szelvény Bejelentés időpontja: Átvételi időpontja: Visztaadás időpontja: Bejelentett hiba: A hiba oka / elvégzett javítás: A díjállás új határideje: Munkalapozám: Fődarab-csere esetén régi azonosítószám: új azonosítószám	Jótállási szelvény Bejelentés időpontja: Átvételi időpontja: Visztaadás időpontja: Bejelentett hiba: A hiba oka / elvégzett javítás: A díjállás új határideje: Munkalapozám: Fődarab-csere esetén régi azonosítószám: új azonosítószám

Telefon/ Telefon tartozék
Megnevezése:
Típusa:
Gyártási szám:

Forgalmazó neve, címe:
Raktár kiadás dátuma:
Értekeztetés dátuma:
Eladó aláírása:

Kijelentjük, hogy a _____ gyármányú, _____ gyári számú _____ termék nem javítható.
 Dátum _____ Ügyfél aláírása: _____
 A hivatalos szerviz vezetőjének aláírása, bélyegzője: _____

Adatvédelem

A Gigaset kiemelten kezeli az ügyfelek adatainak védelmét. Éppen ezért gondoskodunk arról, hogy minden termékünket a beépített adatvédelem („privacy by design”) elve alapján fejlesszük. Az összegyűjtött adatokat a termékek fejlesztésére használjuk fel. Gondoskodunk arról, hogy az adatok biztonságban legyenek, és kizárólag a szolgáltatás nyújtására szolgáljanak. Tudjuk, hogy az Ön adatai milyen utat járnak be a vállalaton belül, és biztosítjuk, hogy ez biztonságosan, védett módon és az adatvédelmi előírásoknak megfelelően történjen.

Az adatvédelmi tájékoztató teljes szövege a következő címen érhető el: www.gigaset.com/privacy-policy

Környezetvédelem

Környezetközpontú irányítási rendszer

Környezetbarát termékeinkről és folyamatainkról a következő webhelyen olvasható további információ: www.gigaset.com.



A Gigaset Technologies GmbH az ISO 14001 és az ISO 9001 nemzetközi szabvány szerinti minősítéssel rendelkezik.

ISO 14001 (környezetvédelmi) tanúsítvány: 2024. május 13-tól a TÜV SÜD Management Service GmbH által tanúsítva.

ISO 9001 (minőségi) tanúsítvány: 2024. május 13-tól a TÜV SÜD Management Service GmbH által tanúsítva.

Selejtezés

Az akkumulátorokat nem szabad az általános háztartási hulladékkal együtt kidobni. Tartsa szem előtt a helyi hulladékgazdálkodási szabályokat, melyekről az önkormányzatnál vagy a kereskedőnél érdeklődhet.

Minden elektromos/elektronikus készüléket az általános háztartási hulladéktól elkülönítve, a vonatkozó állami szabályozás betartásával kell kezelni.



Ha a terméken egy áthúzott szemetes ikont lát, az azt jelenti, hogy a termék megfelel az európai 2012/19/EU szabályozásnak.

Az elhasznált készülékek szakszerű kezelése és elkülönített gyűjtése a környezeti és egészségkárosító hatások megelőzését szolgálják. Mindez előfeltétele a használt elektromos és elektronikus eszközök újrafelhasználhatóságának.

Részletes információt kaphat az elhasznált készülékek kezeléséről a helyi hatóságoknál, a hulladékkezelő-társaságnál, vagy a szakkereskedőnél, akitől a terméket vásárolta.

Ápolás

Törölje le a készüléket **nedves** vagy **antisztatikus** törlőkendővel. Ne használjon oldószert vagy mikroszálas kendőt.

A statikus feltöltődés veszélye miatt **soha** ne használjon száraz törlőkendőt.

Ritka esetekben a készülék vegyi anyagokkal való érintkezése a felület megváltozásához vezethet. A piacon elérhető vegyi anyagok nagy száma miatt nem lehetett minden anyagot tesztelni.

A magassfényű felületeken keletkezett sérülések óvatosan eltávolíthatók mobiltelefonok kijelzőhöz készült polírozószerrel.

Folyadékkal való érintkezés

Ha a készülék folyadékkal érintkezett:

- 1 Húzza ki az összes kábelt a készülékből.
- 2 Távolítsa el az akkumulátorokat, és hagyja nyitva az akkumulátorrekeszt.
- 3 Hagyja, hogy a folyadék kifolyjon a készülékből.
- 4 Törölje szárazra az összes alkatrészt.
- 5 Ezután **legalább 72 órán át** hagyja a készüléket száraz, meleg helyen, nyitott akkumulátorrekeszsel és (ha van) a billentyűzettel lefelé (ne tegye mikrohullámú sütőbe, sütőbe vagy hasonló helyre).
- 6 A készüléket csak száraz állapotban kapcsolja be újra.

Miután a készülék teljesen kiszáradt, a legtöbb esetben ismét használatba vehető.

Műszaki adatok

Akkumulátorok (kézibeszélő)

Technológia: 2 x AAA NiMH

Feszültség: 1,2 V

Kapacitás: 750 mAh

A kézibeszélő üzemideje és töltési ideje

A Gigaset kézibeszélő üzemideje az akkumulátor kapacitásától, az akkumulátorok korától és a felhasználói szokásoktól függ. Az összes adat maximális érték.

Készenléti idő (óra)	300
Hívási idő (óra)	14
Üzemidő napi 1,5 óra beszélgetés esetén (óra)	95
Töltési idő a bázisállomáson (óra)	9,5

A kézibeszélő teljesítményfelvétele a töltőtálpban

Töltés közben: kb. 1,50 W

A töltöttségi szint fenntartásához: kb. 0,50 W

A bázisállomás teljesítményfelvétele

Készenléti üzemmódban:

– kézibeszélő a bázisállomáson kb. 0,90 W

– kézibeszélő a bázisállomáson kívül kb. 0,60 W

Hívás közben: kb. 0,70 W

Általános műszaki adatok

DECT-szabvány	támogatott
GAP-szabvány	támogatott
Csatornák száma	60 duplex csatorna
Rádiófrekvenciás spektrum	1880–1900 MHz
Duplex eljárás	Időosztásos multiplex, 10 ms kerethossz

Műszaki adatok

Sugárzási impulzus ismétlődési frekvenciája	100 Hz
Sugárzási impulzus hossza	370 µs
Csatornaszter	1728 kHz
Adatsebesség	1152 kbit/s
Moduláció	GFSK
Beszédkódolás	32 kbit/s
Sugárzási teljesítmény	10 mW átlagos teljesítmény csatornánként, 250 mW impulzusteljesítmény
Hatótávolság	épületen belül akár 50 m, szabadban akár 300 m
A bázisállomás áramellátása	230 V ~/50 Hz
Környezeti feltételek működés közben	+5 °C és +45 °C között; 20 % és 75 % közötti relatív páratartalom
Tárcsázási mód	MFV (hangválasztás)/ IWV (impulzusválasztás)

Hálózati tápegység

Gyártó	Salom Electric (Xiamen) Co. Ltd. Céggjegyzékszám: 91350200612003878C 31 Building, Huli Industrial District, Xiamen, Fujian 361006, Kínai Népköztársaság	
	Salcomp (Shenzen) Co. Ltd. Céggjegyzékszám: 91440300618932635P Salcomp Road, Furond Industrial Area, Xinqiao, Shajing, Baoan District, Shenzen 518125 China	
	LEADER ELECTRONICS Céggjegyzékszám: 913211007039359372 8F, No.138 Ln. 235 Baoqio Rd. Xindian Dist. New Taipei City 23145, Taiwan	
	Dongguan City Gangqi Electronics Co. Ltd. Céggjegyzékszám: 914419007929512928 Privately Operated Industrial District, ShiYong, 523600 Heng Li Town, Dongguan, Guangdong, Kínai Népköztársaság	
	Kézibeszélő	Bázisállomás
Modellazonosító	C705 (EU-változat) C710 (UK-változat)	C707/C769 (EU-változat) C771/C785 (UK-változat)
Bemeneti feszültség	230 V	230 V
Bemeneti váltakozó áramú frekvencia	50 Hz	50 Hz
Kimeneti feszültség	4 V	6,5 V
Kimeneti áram	0,15 A	0,3 A
Kimeneti teljesítmény	0,6 W	1,95 W
Átlagos hatékonyság működés közben	> 46 %	> 71,5 %
Hatékonyság alacsony terhelésnél (10 %)	nem releváns – csak > 10 W kimeneti teljesítmény esetén	nem releváns – csak > 10 W kimeneti teljesítmény esetén
Teljesítményfelvétel terhelés nélkül	< 0,10 W	< 0,10 W

Karakterkészlet táblázatok

A kézibeszélőben használt karakterkészlet a beállított nyelvtől függ.

Betűk és karakterek bevitele

- ▶ Nyomja meg többször a megfelelő gombot.
- ▶ A **[#]** kettőskereszt gomb rövid megnyomásával válthat az „Abc” ? „123”, „123” ? „abc”, és „abc” ? „ABC” mód között.
- ▶ A **[#]** kettőskereszt gomb hosszú megnyomásakor . . . egymás után megjelenik az adott gombhoz tartozó összes elérhető karakter

Alapértelmezett betűkészlet





Nyomja meg többször a megfelelő gombot.

	1x	2x	3x	4x	5x	6x	7x	8x	9x	10x
1	1									
2	a	b	c	2	ä	á	à	â	ã	ç
3	d	e	f	3	ë	é	è	ê		
4	g	h	i	4	ï	í	ì	î		
5	j	k	l	5						
6	m	n	o	6	ö	ñ	ó	ò	ô	õ
7	p	q	r	s	7	ß				
8	t	u	v	8	ü	ú	ù	û		
9	w	x	y	z	9	ÿ	ý	æ	ø	å
0	↵ ¹⁾	.	,	?	!	← ²⁾	0			





- 1) Szóköz
- 2) Sortörés

Szimbólumok





Állapotsor szimbólumai

Szim-bólum	Jelentés
	Vételi erősség, a sávok számától függően 1–100 %
	Akkumulátor töltöttsége a sáv hosszától függően 0–100 % fehér: 11 % felett; piros: 11 % alatt; pirosan villog: az akkumulátor majdnem lemerült (kb. 5 perc beszélgetési idő maradt)
	Az akkumulátor töltődik (aktuális töltöttség): 0–100 %
	Az üzenetrögzítő aktíválva van
	Segélyhívó funkció deaktiválva







Kijelzőgombok szimbólumai

Szim-bólum	Jelentés
	Újrahívási lista megnyitása
	Szöveg törlése
	Telefonkönyv megnyitása
	Szám mentése a telefonkönyvbe

Kijelzőszimbólumok . . . jelzésekor

Szim-bólum	Jelentés
	külső hívás
	belső hívás
	Kapcsolat létrehozása (kimenő hívás)
	A kapcsolat létrejött
	A kapcsolat megszakadt / a kapcsolat nem hozható létre

További kijelzőszimbólumok

Szim-bólum	Jelentés
	Nem fogadott hívások
	Új hangüzenetek
	Művelet végrehajtva (zöld)
	Művelet sikertelen (piros)
	Információ
	(Biztonsági) ellenőrző kérdés
	Kérjük, várjon ...

Index

A	
A készülék ápolása	90
A kézibeszélő töltési ideje	91
A kézibeszélő üzemideje	91
Adatvédelem	89
Akkumulátor	
behelyezése	20
töltése	21
Állapotsor	
szimbólumok	95
Anonim hívás	33
Automatikus hívásfogadás	66
B	
Bázisállomás	
csatlakoztatása	17
visszaállítása	69
Beállítások	
kijelző	64
Kijelző menü	58
Bejövő	
hívás	29
Behallgatás be- és kikapcsolása	47
Belső	
hívás	31
telefonálás	31
Belső hívás	
kezdeményezése	31
Billentyűszöveg felolvasása	72
Biztonsági tudnivalók	13
Boost gomb	59
C	
CLI, Calling Line Identification	33
CLIP, CLI Presentation	33
CLIR, CLI Restriction	33
CNIP, Calling Name Identification	
Presentation	34
Csengőhang	62
beállítása	61
Hangerő	61
Csengőhangdallam	62
D	
Dátum és idő	
beállítása a kézibeszélőn	21, 58
E	
ECO DECT	54
Egyszerű menü	76
Előhívószám	66
Engedély	83
F	
Felolvasás nyelve	72
Fényerő	
időzítés	74
Fényerő beállítása	74
Flash idők	67
Fogadott hívások	39
Folyadék	90
Folyadékkal való érintkezés	90
G	
Gomb	
a bázisállomáson	9, 10
Gombok	
Menü	25
Vezérlőgomb	25
Gyorshívó gombok	70
Kiosztás módosítása	71
Telefonszám hozzárendelése	70
H	
Hallás	
károsodás megelőzése	14
Halláskárosodás	14
Hallgatóprofilok	61
Hallókészülékek	14

Hálózati szolgáltató.....	32	Hívószám-továbbítás	33
Hálózati tápegység	13, 93	ideiglenes kikapcsolása.....	33
Hangerő		letiltása.....	33
Hallgató.....	60	nincs.....	33
Hangszóró.....	60	Hívószám-továbbítás be- és kikapcs- olása	33
Kézibeszélő hangereje.....	60		
Kihangosítás hangereje (kézibes- zélő).....	60	I	
Hangfelvételek létrehozása névjegy- ekhez	73	Ismeretlen	
Hangüzenetek		hívás.....	33
meghallgatása a kézibeszélőn..	45		
Műveletek lejátszás közben.....	46	J	
Hívás		Jótállási tanúsítvány	84
a híváslistában.....	39		
anonim.....	33	K	
elutasítása.....	29	Karakter bevétele.....	94
fogadása.....	29	Karakterkészlet (kézibeszélő)	94
Információk a híváslistában.....	39	Képernyővédő.....	64
Hívás befejezése.....	30	Kézibeszélő	11
Hívás kezdeményezése	28	Hallgató hangereje.....	60
Hívás, névtelen	33	keresése.....	9, 10
Hívásátírányítás	35	Kihangosítás hangereje	60
Hívásfogadás, automatikus.....	66	kijelentkeztetése	52
Hívásjelző hang.....	61	Kijelző nyelve.....	58
Híváslista		Kijelzővilágítás	65
bejegyzés törlése.....	40	Nagybetűs megjelenítés	64
fogadott hívások.....	39	nevének módosítása.....	53
kimenő hívások	39	regisztrálása	9, 10
megnyitása	39	Színséma.....	65
minden hívás	39	üzembe helyezése	20
nem fogadott hívások.....	39	visszaállítása	67
szimbólumok.....	39	Kézibeszélő keresése	
törlése.....	40	(paging).....	9, 10, 53
Híváslisták	39	Kihangosítás	
Hívásvárakoztatás, külső.....	34	gomb	30
Hívásvédelem.....	57	Kihangosítás be- és kikapcsolása.	30
Hívó fél visszahívása	35	Kihangosítás gomb.....	30
Hívószám letiltása	33	Kihangosítási profilok.....	61
Hívószám kijelzés.....	33	Kijelentkeztetés (kézibeszélő).....	52

Kijelző	
beállítások.....	64
Képernyővédő.....	64
Kijelző nyelvének módosítása ..	58
szimbólumok.....	95, 96
Színséma.....	65
törött.....	13
világítás.....	65
Kijelző nyelvének módosítása.....	58
Kijelzőfunkciók.....	26
Kijelzőgombok.....	26
funkciói.....	26
szimbólumok.....	95
Kijelzővilágítás.....	65
Kis-/nagybetű.....	27
Konferencia.....	38
befejezése.....	38
két külső hívás között.....	38
Környezetvédelem.....	89
Közvetlen hívás	
Folyamat az EASY 500 esetében	80
Folyamat az EASY 500A esetében	
Az üzenetrögzítő be van kapcsol-	
va.....	82
Az üzenetrögzítő ki van kapcsol-	
va.....	82
Folyamat az EASY 500HX	
esetében.....	80
Telefonszám.....	79
Közvetlen hívás PIN-kódja	
az EASY 500 készülékhez.....	77
az EASY 500A készülékhez.....	80
az EASY 500HX készülékhez.....	77
Közvetlen vészhívás	
EASY 500.....	77
EASY 500A.....	80
EASY 500HX.....	77
Külső	
megjelenítés.....	33
visszakérdés.....	37
L	
LED-es hívásjelzés.....	75
M	
Max. hatótávolság.....	55
Megbízható hívó fél.....	75
Menü gomb.....	25
Menü megnyitása.....	26
Műszaki adatok.....	91
N	
Nagy-/kisbetű.....	27
Nagybetűs megjelenítés.....	64
Nem fogadott hívások.....	39
Nem fogadott hívások, lásd nem foga-	
dott hívások	
Névjegy	
keresése.....	42
létrehozása.....	41
szerkesztése.....	42
törlése.....	43
Névjegyek felolvasása.....	73
Hangfelvételek rögzítése.....	73
Névtelen	
hívás.....	33
Nyelv	
módosítása.....	58
O	
Országbeállítás módosítása.....	59
Orvostechnikai berendezések.....	14
P	
PIN módosítása.....	68
R	
Rádiómodul kikapcsolása.....	55
Regisztrálás/Kézibeszélő keresése	
gomb.....	9, 10
Rendszer-PIN	
módosítása.....	68

S	
Segélyhívó szám	
módosítása/törlése	24
Segítség	83
Selejtezés	89
SOS gomb	22
SOS segélyhívás	22
beállítása	23
Folyamat	22
megszakítása	23
SOS segélyhívó	
számok mentése	23
Speciális betűk beville	27
Speciális karakterek beville	27
Sugárzás	
csökkentése	55
Sugárzásmentes	55
Szám	
letiltása	33
Szám beville	27
Szám felolvasása	72
Szimbólum	
állapotsor	95
megjegyzésekhez	5
Szimbólumok	
kijelző	95, 96
kijelzőgombok	95
Színséma	65
Szolgáltató, lásd hálózati szolgáltató	
Szolgáltatófüggő hálózati szolgáltatások	32
Szolgáltatóváltás	32
Szöveg beville	27
T	
Tárcsázás	
az újrAhívási listából	28
híváslistából	29
telefonkönyvből	28
Tárcsázási mód	67
Telefon	
csatlakoztatása	15
Telefonkönyv	
bejegyzés törlése	43
Telefonkönyv megnyitása	
a kézibeszélőn	41
Telefonkönyv, a kézibeszélőn	
Bejegyzések sorrendje	42
Telefonkönyv, kézibeszélő	
névjegy szerkesztése	42
Névjegy törlése	43
Telefonkönyv, kézibeszélőn	
Tárhely	43
Telefonkönyv, névjegy	
létrehozása a kézibeszélőn	41
Telefonkönyv-bejegyzés	
törlése	43
Telefonkönyvben lévő tárhely	43
Telefonszám	
közvetlen híváshoz	79
Telefonszám tárcsázása	28
a telefonkönyvből	28
az újrAhívási listából	28
híváslistából	29
Teljesítményfelvétel	91
Titkosítás	68
Törött kijelző	13
További funkciók	52
U	
Üdvözlő szöveg	
rögzítése	48
Ügyfélszolgálat	83
ÚjrAhívási lista	28, 39
Umlaut karakterek beville	27
Üzembe helyezés	15
Üzembe helyezés, kézibeszélő	20
Üzenetrögzítő	
be- és kikapcsolása	44
hívás átvétele	46
Üdvözlő szöveg rögzítése	48

V**Váltás**

két külső hívás között..... 37

Váltás (hálózati szolgáltató)..... 32

Vezérlőgomb..... 25

Világítás..... 65

VIP csengőhang..... 41

Visszahívás

kezdemenyezése..... 35

törlése..... 35

Visszakérdezés

befejezése..... 37

Issued by

**Gigaset Technologies GmbH
Frankenstraße 2, D-46395 Bocholt**

© Gigaset Technologies GmbH 2026

Subject to availability.

All rights reserved. Rights of modification reserved.

www.gigaset.com