

Gigaset

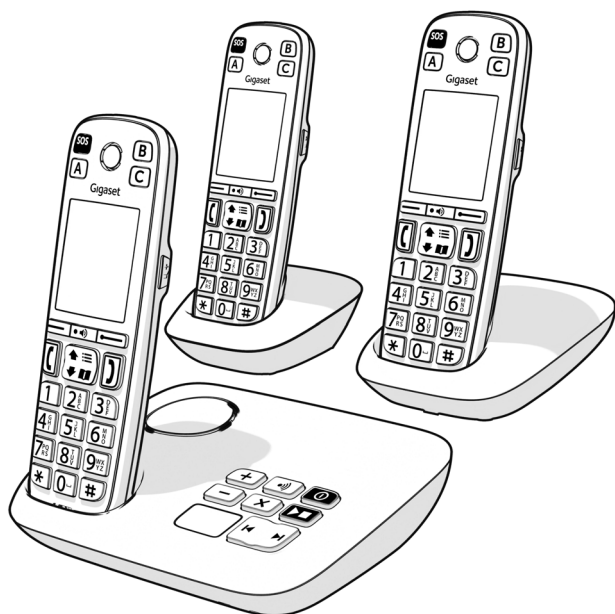

EASY 500
EASY 500 A
EASY 500 HX

De meest actuele gebruiksaanwijzing
vindt u onder
www.gigaset.com/manuals



Inhoudsopgave

Weergave in de gebruikershandleiding	5
Menu-overzicht	6
Overzicht	9
Basisstation met antwoordapparaat	9
Basisstation zonder antwoordapparaat	10
Handset	11
Veiligheidsinstructies	13
Ingebruikname	15
Inhoud van de verpakking	15
Basisstation aansluiten	17
Oplaadstation aansluiten	19
Handset in gebruik nemen	20
SOS-noodoproep	22
Toestel bedienen	25
Telefoon leren kennen	25
Telefoneren	28
Providerspecifieke functies (netwerkdiensten)	32
Oproeplijsten	39
Oproeplijsten	39
Telefoonboeken	41
Contactpersonen in het telefoonboek	41
Antwoordapparaat en aankondigingen	44
Antwoordapparaat inschakelen/uitschakelen	44
Netwerkantwoordapparaat instellen	44
Bediening met de handset	45
Aankondigingen	47
Opnames	50
Taal voor spraakbegeleiding en standaardaankondiging wijzigen	51

Overige functies	52
Meer apparaten toevoegen	52
Ruimtebewaking	54
ECO DECT	55
Beveiliging tegen ongewenste oproepen	56
Instellingen op de handset	58
Datum en tijd instellen	58
Displaytaal	58
Land	59
Boost-toets	59
Geluiden en signalen	60
Display	63
Telefonie	65
Systeem	67
Toegankelijkheid	70
Directe kiestoetsen	70
Aankondigingen	72
Helderheid	74
Led-oproepsignaal	75
Betrouwbare beller	75
Eenvoudig menu	76
Handset uitschakelen toestaan	77
Directe doorverbinding voor noodgevallen (voor EASY 500 en EASY 500HX op een router)	77
Directe doorverbinding voor noodgevallen (voor EASY 500A) ...	80

Bijlage	83
Klantenservice en hulp	83
Informatie van de fabrikant	83
Technische gegevens	89
Symbolen	93
Trefwoordenregister	95







Niet alle functies die in deze gebruiksaanwijzing worden beschreven, zijn in alle landen resp. bij alle netwerkaanbieders beschikbaar.

Weergave in de gebruikershandleiding

Dit hoofdstuk beschrijft de gebruikte afbeeldingen en hun betekenis in deze gebruikershandleiding.

Symbolen

	Waarschuwingen die persoonlijk letsel of materiële schade kunnen veroorzaken als ze niet worden nagekomen.
	Belangrijke informatie over functies en de vakkundige omgang, of over functies waarvoor kosten in rekening kunnen worden gebracht.
	Vereiste om de volgende handeling te kunnen uitvoeren.
	Aanvullende nuttige informatie.

Actiestappen

- 1 Eerste actiestap.
- 2 Verdere actiestappen.
 - ▶ Resultaat van handeling

Displayteksten



Displayteksten zijn teksten die op het display van de handset worden weergegeven. Displayteksten worden **vet** weergegeven.

Voorbeeld:

Druk op de displaytoets **OK**.

Navigatietoets

Weergave van de navigatietoets in de gebruikershandleiding:

-  Op toets "omhoog" drukken.
-  Op toets "omlaag" drukken.
-  Op toets "omhoog" of "omlaag" drukken.

Menu-overzicht

- 1 Druk in de ruststand op de navigatietoets  om het menu te openen.



Contacten handset



Oproeplijsten

Nummerherhaallijst

Alle oproepen

Beantwoorde opr.

Gemiste oproepen



Antwoordapp.

Berichten afspelen

Inschakelen

Bericht opnemen

Aankondigingen

Opname instelling

Meeluisteren

Voicemail

Taal



Geluidsinstellingen

Gespreksvolume

Handsfree volume

Ringtones Handset

Akoest. profielen

Ringtone (basis)

Volume

Ringtones

Handset-profielen

Handsfree-profielen

Attentietonen
Wachtmuziek

Toetstonen
Bevestiging
Batterij
Buiten bereik



Toegankelijkheid
Snelkiestoetsen
Akoestiek
Helderheid
LED oproep sign.
Eenvoudig menu
Handset uitzetten

Gesproken toets.
Voorleestaal
Beller-ID
Lijst voorlezen

Eenvoudig menu
Menu



Veiligheid
Besch. ink. gespr.
Supervisiegesprek
Ruimtebewaking
Vertrouwde beller
Anonieme opr uit

Blokkeerlijst
Anonieme oprn.
Handset
Activeren
Witte lijst
Activeren
Stuur alarm naar
2-weg spraak
Gevoeligheid



Instellingen Hulpopr.

Activeren



Instellingen

Datum en tijd

Display

Screensaver

Grote letters

Kleuren

Verlichting

Taal

Land

Aanmelden

Handset aanmelden

Bestaande registr.

Afmelden

Telefonie

Autom. aanname

Netlijncode

Kiesmethode

Flashtijd

Systeem

Herstel handset

Herstel basis

Encryptie

Syst.-PIN

ECO DECT

Maximum bereik

DECT uit



Netdiensten

Volg. opr. anoniem

Omleiding

Wisselgesprek

Alle opr. anoniem

Terugbellen uit

Overzicht

Basisstation met antwoordapparaat

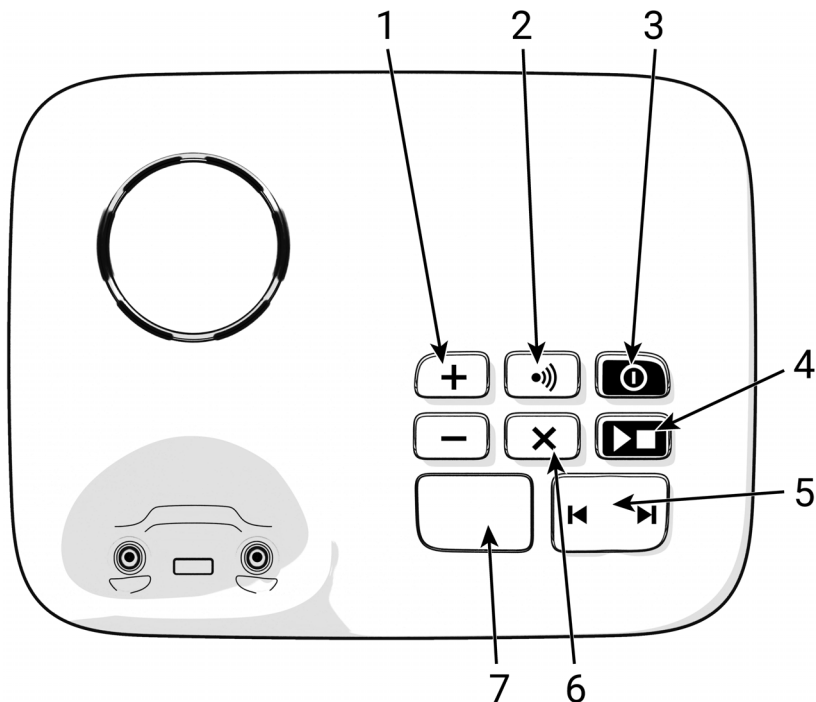

1 Volume-toetsen

Tijdens het afspelen:

Spraakvolume wijzigen.

2 Aanmeld-/paging-toets

Handsets zoeken (Paging)

Handset aanmelden

3 Aan/Uit-knop

Antwoordapparaat in-/uitschakelen

4 Afspelen-/Stop-toets

Nieuwe berichten afspelen

Geen nieuwe berichten:

Oude berichten afspelen of afspelen annuleren.

5 Vooruit-/Terug-toets

Tijdens het afspelen van berichten:

Naar het volgende bericht springen.

Tijdens het afspelen (na 5 sec.):

Naar het begin van het bericht springen.

Tijdens het afspelen (tot 5 sec.):

Naar het vorige bericht springen.

6 Wis-toets

Tijdens het afspelen:

Huidig bericht wissen.

7 Display

Brandt:

Het antwoordapparaat is ingeschakeld. Het aantal opgeslagen berichten wordt weergegeven.

00 knippert:

De lijn is bezet.

Knippert langzaam:

Er zijn nieuwe berichten beschikbaar. Het aantal nieuwe berichten wordt weergegeven.

99 knippert snel:

Het antwoordapparaat is vol.



Als het antwoordapparaat vanaf een handset wordt bediend of een bericht opneemt (weergave 00 knippert), kan het niet gelijktijdig via het basisstation worden bediend.

Basisstation zonder antwoordapparaat

1 Aanmeld-/paging-toets

Handsets zoeken (Paging)

Handset aanmelden

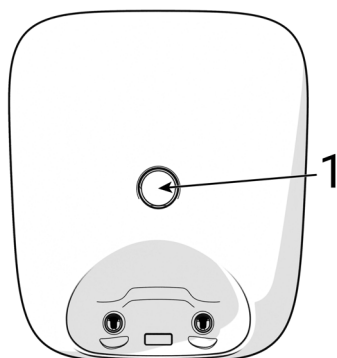

Handset

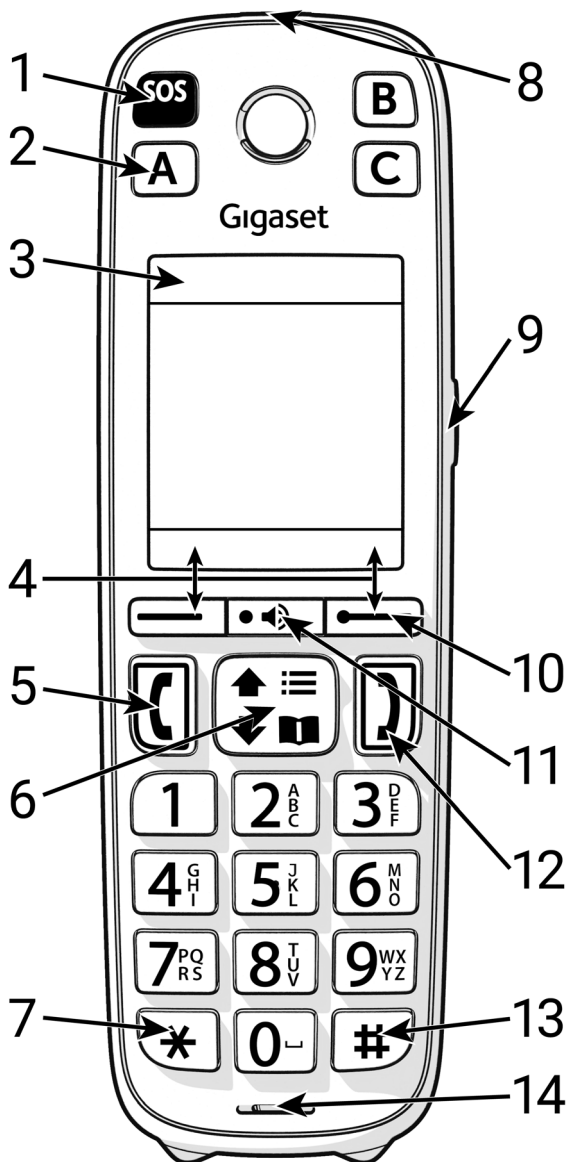

1 SOS-knop

Brandt: De SOS-noodoproepfunctie is geactiveerd.

2 Directe kiestoetsen A tot C

3 Statusbalk

De symbolen geven de huidige instelling en de bedrijfsstatus van de telefoon aan.

4 Displaytoetsen

Verschillende functies, afhankelijk van de bedieningssituatie

5 Verbinden-toets

Gesprek aannemen; weergegeven nummer kiezen

6 Navigatietoets / Menu-toets

 Menu openen

 Telefoonboek openen

in menu's en invoervelden navigeren

Functies oproepen

7 Sterretje-toets

Tabel met speciale tekens openen

8 Signaallampje (led)

Knippert: inkomende oproep of gestarte hulpoproep

9 Boost-toets

Tijdens het gesprek de volumeversterkingsfunctie (hoorn extra-luid) in-/uitschakelen

10 Berichten-toets

Toegang tot oproepen- en berichtenlijsten

Knippert: nieuw spraakbericht, nieuwe oproep

11 Handsfree-toets

Schakelen tussen handset- en handsfree-modus; oproep aannemen; weergegeven nummer kiezen

Brandt: Handsfree bellen is ingeschakeld

Knippert: inkomende oproep

12 Verbreken-toets

Gesprek beëindigen; functie annuleren; één menuniveau terug

13 Hekje-toets

Wisselen tussen hoofdletters, kleine letters of cijfers

14 Microfoon

Veiligheidsinstructies



Lees voor het gebruik de veiligheidsinstructies en de gebruiksaanwijzing.



Tijdens een stroomstoring kunt u het toestel niet gebruiken. Ook noodoproepen zijn niet mogelijk.



Gebruik in het toestel uitsluitend **oplaadbare batterijen** die voldoen aan de specificaties (zie lijst met goedgekeurde oplaadbare batterijen → www.gigaset.com/service). Gebruik geen andere batterijen omdat deze persoonlijk letsel of schade aan het product tot gevolg kunnen hebben. Beschadigde batterijen dienen te worden vervangen.



De handset mag alleen met gesloten batterijvakje worden gebruikt.



Gebruik de toestellen niet in een omgeving waar explosiegevaar bestaat, bijvoorbeeld een schilderwerkplaats.



De apparaten zijn niet beveiligd tegen spatwater. Plaats de toestellen niet in vochtige ruimtes, zoals badkamers of douchesruimtes.



Gebruik uitsluitend de voedingsadapter die op de apparatuur is aangegeven.



Defecte toestellen niet meer gebruiken of door de Servicedienst laten repareren, aangezien deze andere draadloze diensten kunnen storen.



Gebruik het toestel niet als het display gescheurd of gebroken is. Gebroken glas of kunststof kan verwondingen aan handen en gezicht veroorzaken. Laat het toestel door de Servicedienst repareren.



Houd de handset niet aan het oor als deze overgaat of als u de handsfree-functie heeft ingeschakeld. Dit kan tot ernstige, blijvende gehoorschade leiden.

De handset kan bij analoge hoortoestellen onaangename storende geluiden (brom- of pieptoon) veroorzaken of deze overbelasten. Neem bij problemen contact op met de audicien.

Knoopcellen en batterijen die kunnen worden ingeslikt buiten bereik van kinderen bewaren.



Het inslikken kan verbrandingen, perforatie van weke delen en dodelijk letsel tot gevolg hebben. Binnen 2 uur na het inslikken kunnen zware verbrandingen optreden.

Bij het inslikken van een knoopcel of batterij onmiddellijk medische hulp inschakelen.



Gebruik het toestel niet gedurende lange tijdperiodes met hoog volume om schade aan uw gehoor te voorkomen.

De werking van medische apparatuur kan worden beïnvloed. Houd rekening met de technische omstandigheden van de betreffende omgeving, bijvoorbeeld een dokterspraktijk.



Indien u gebruik maakt van medische apparatuur (bijvoorbeeld een pacemaker), neem dan contact op met de fabrikant van het apparaat. Hij kan u informeren of het betreffende apparaat in voldoende mate beschermd is tegen externe hoogfrequente energie (voor meer informatie over uw Gigaset-product zie "Technische gegevens").



Gebruik uitsluitend afgeschermd kabels om het toestel aan te sluiten op het lokale netwerk.

Ingebruikname

Inhoud van de verpakking

- 1 basisstation (afhankelijk van de uitvoering met of zonder antwoordapparaat)
- 1 oplaadstation (indien aanwezig)
- 1 handset
- 1 gebruikershandleiding

Inhoud van de verpakking voor het basisstation

1 basisstation

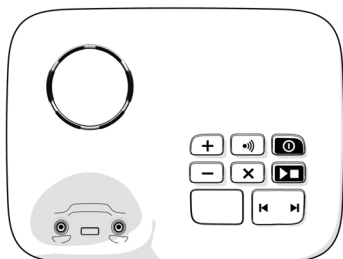

Voorbeeld: met antwoordapparaat

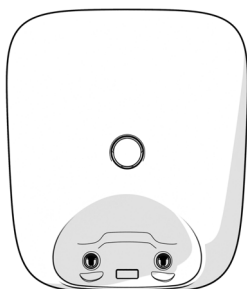

Voorbeeld: zonder antwoordapparaat

1 stekkervoeding; 1 telefoonstekker

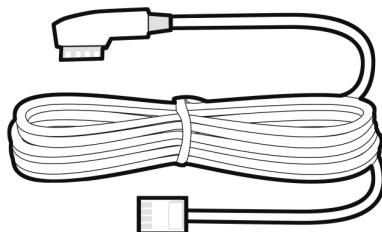
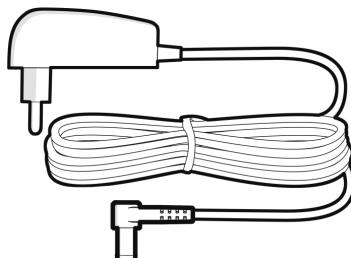

Inhoud van de verpakking voor het oplaadstation

1 oplaadstation



1 stekkervoeding

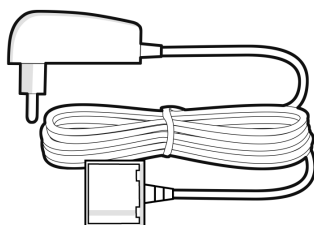

Inhoud van de verpakking voor de handset

1 handset

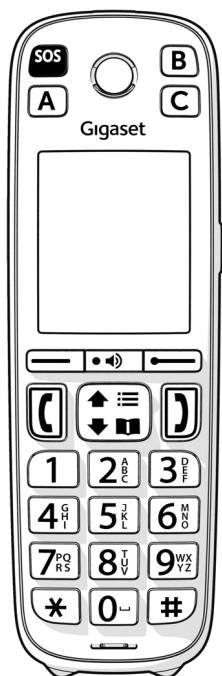

2 accu's; 1 klepje van het accuvak

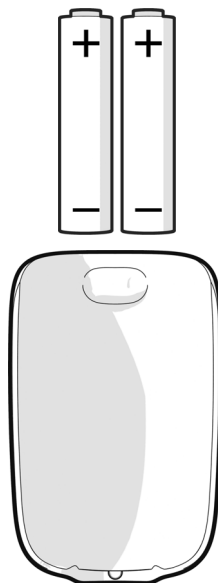

Basisstation aansluiten

Het display van het basisstation is beschermd door een folie. Verwijder de beschermfolie voordat u het basisstation aansluit.



Als u van plan bent uw telefoon meerdere weken niet te gebruiken, koppel het basisstation dan los van het stroomnet en verwijder de accu's uit de handset.

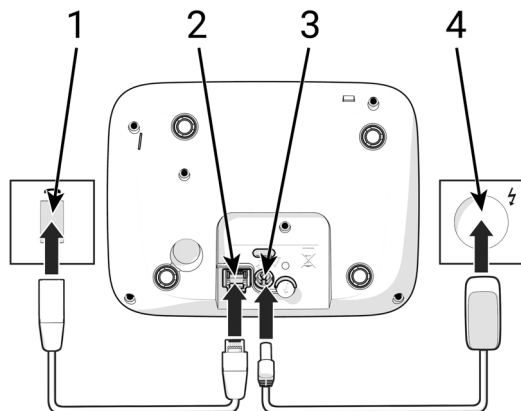

Basisstation met
antwoordapparaat

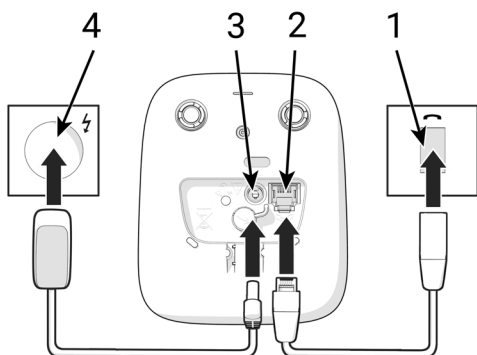

Basisstation zonder
antwoordapparaat

- 1 Steek de telefoonkabel in de aansluitconnector **2** totdat de kabel vastklikt.
- 2 Steek het netsnoer van de stekkervoeding in de aansluitconnector **3**.
- 3 Steek de stekkervoeding **4** in een geschikt stopcontact.
- 4 Steek de telefoonstekker **1** in de TAE-aansluiting.

Bij aansluiting op een router

1 Steek de telefoonstekker in de aansluitconnector op de router **5**.

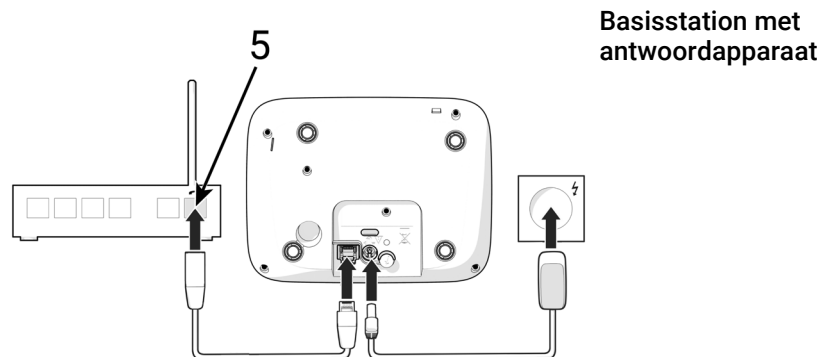

Basisstation met
antwoordapparaat

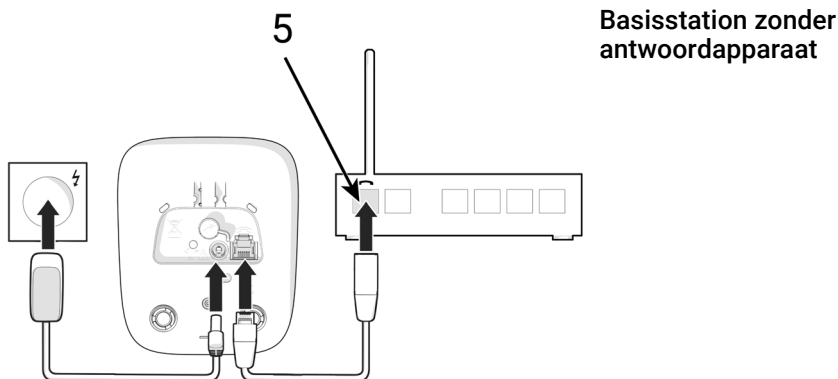

Basisstation zonder
antwoordapparaat



De stekervoeding moet voor de werking altijd aangesloten zijn, omdat de telefoon zonder stroomaansluiting niet werkt.



Bij aansluiting op een router moet u rekening houden met het maximale bereik van het basisstation naar de handset. Als de afstand tussen het basisstation en de handset te groot is, kan de spraakqualiteit van de radioverbinding verslechteren.



Het toestel is bedoeld voor gebruik in gesloten, droge ruimten met een temperatuur tussen +5 °C en +45 °C.

Plaats het basisstation op een centrale plek in de woning of het huis op een vlakke, antislip ondergrond. In het algemeen laten de voetjes van het apparaat geen sporen achter. Gezien de grote hoeveelheid op meubels gebruikte lakken en polijstmiddelen kan echter niet worden uitgesloten dat de voetjes van het toestel bij contact ongewenste sporen achterlaten.

Zorg ervoor dat het toestel niet wordt blootgesteld aan een warmtebron of direct zonlicht en plaats het niet in de onmiddellijke omgeving van andere elektrische apparaten. Stel het toestel niet bloot aan vocht, stof, agressieve vloeistoffen en dampen.

Oplaadstation aansluiten

1 Steek de platte stekker **2** van de stekkervoeding in het oplaadstation.

► De platte stekker klikt hoorbaar vast.

2 Steek de stekkervoeding **1** in een geschikt stopcontact.

Zo maakt u de stekkervoeding los van het oplaadstation:

1 Koppel de stekkervoeding **1** los van het stroomnet.

2 Druk op de ontgrendelingsknop **3** op het oplaadstation.

3 Trek de platte stekker **2** eruit.

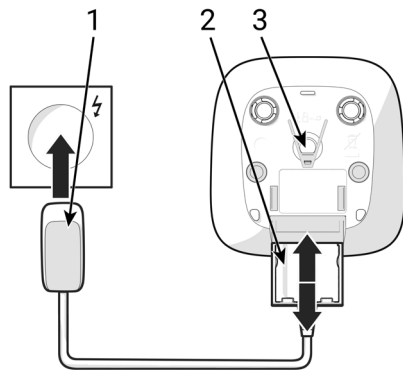

Handset in gebruik nemen

Het display wordt beschermd door een folie. Verwijder de beschermfolie voordat u de handset gebruikt!

Accu's plaatsen



Gebruik alleen oplaadbare accu's, omdat anders aanzienlijke gezondheids- en materiële schade niet kan worden uitgesloten. De mantel van de accu's zou bijvoorbeeld beschadigd kunnen raken of de accu's zouden kunnen exploderen. Bovendien kunnen er functiestoringen optreden of kan het toestel beschadigd raken.

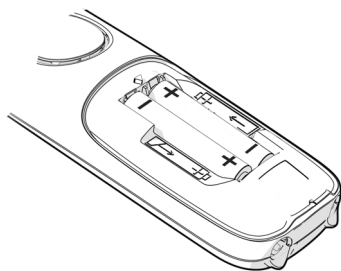

- 1 Plaats de accu's in de handset (plaatsingsrichting +/- zie afbeelding).

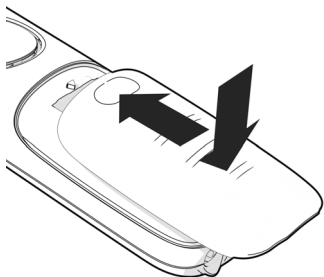

- 1 Plaats het klepje van het accuvak van bovenaf.
- 2 Schuif het deksel dicht totdat het vastklikt.

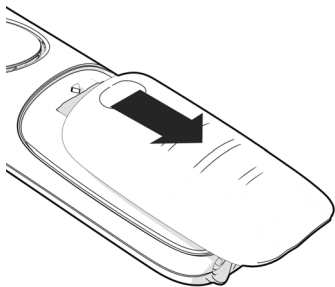

Zo kunt u het klepje van het accuvak weer verwijderen:

- 1 Steek uw vingernagel in de groef aan de bovenkant van het deksel.
- 2 Schuif het klepje naar beneden.

Accu's opladen

Laad de accu's vóór het eerste gebruik volledig op.

De accu's zijn volledig geladen als het bliksemschichtsymbool  niet meer op het display wordt weergegeven.



De accu's kunnen tijdens het laden warm worden. Dit is ongevaarlijk.



De oplaadcapaciteit van de accu's neemt als gevolg van technische oorzaken na verloop van tijd af.

Als u de handset meerdere weken niet gaat gebruiken, verwijder dan de accu's.





Handsets die in de verpakking zijn meegeleverd, zijn al aangemeld op het basisstation. Als een handset toch niet is aangemeld (weergave Handset aanmelden a.u.b.), meld de handset dan opnieuw aan.

Datum en tijd instellen

- 1 Druk op de displaytoets Tijd.
 - 2 Voer de datum in via het toetsenbord .
 - 3 Voer de tijd in via het toetsenbord .
 - 4 Druk op de displaytoets Opslaan.
- ▶ U hebt datum en tijd ingesteld.

SOS-noodoproep

U kunt maximaal 4 telefoonnummers als SOS-noodnummers instellen. Als de SOS-noodoproepfunctie geactiveerd is, activeert u een SOS-noodoproep in de ruststand van de handset met SOS-knop .

De SOS-noodoproep is geactiveerd: De SOS-knop  brandt rood.
De SOS-noodoproep is niet geactiveerd: De SOS-knop  brandt niet.

Procedure



De SOS-noodoproepfunctie is ingesteld.

SOS-noodoproep op de handset starten:

1 Druk op de SOS-knop .

U hoort via de luidspreker van uw handset de melding:

"Noodoproep wordt verzonden."

De ontvanger van de SOS-noodoproep hoort de tekst van de SOS-noodoproep:

"Dit is een noodoproep. Om de noodoproep te beantwoorden, drukt u op toets .

De gebelde persoon neemt het gesprek aan en drukt vervolgens op de toets : U kunt met elkaar spreken.

De gebelde persoon neemt het gesprek niet aan: De SOS-noodoproepfunctie kiest na 40 seconden automatisch het volgende SOS-noodnummer (indien er meerdere nummers zijn opgeslagen).

De SOS-noodoproepfunctie schakelt bovendien in de volgende situaties na ca. 1 minuut automatisch naar het volgende SOS-noodnummer:

- Het antwoordapparaat van het gekozen SOS-noodnummer is ingeschakeld.
- Het SOS-noodnummer is in gesprek.
- Het beantwoorden van de SOS-noodoproep wordt niet met de toets  bevestigd.

De reeks wordt maximaal 5 keer herhaald. Als ook dan geen van de oproepen wordt beantwoord, wordt de SOS-noodoproepfunctie na maximaal 10 minuten met een fouttoon beëindigd.

SOS-noodoproep annuleren

Als u per ongeluk een SOS-noodoproep hebt geactiveerd, kunt u deze annuleren.

- 1 Druk op de Verbreken-toets .

SOS-noodoproep instellen



Politie, ambulance of brandweer mogen niet voor de SOS-noodoproep worden gebruikt.



Test de SOS-noodoproep na het instellen. Zo wordt gegarandeerd dat de SOS-noodoproep werkt.

SOS-noodnummers opslaan

- 1 Druk op de navigatietoets  om het menu te openen.
- 2 Selecteer **Instellingen Hulpopr.**
- 3 Bevestig de selectie via de displaytoets **OK**.
- 4 Selecteer een van de SOS-nummers.
- 5 Druk op de displaytoets **Wijzigen**.
- 6 Voer het telefoonnummer in via het toetsenbord .
- 7 Druk op de navigatietoets .
- 8 Voer de voornaam in via het toetsenbord .
- 9 Druk op de navigatietoets .
- 10 Voer de achternaam in via het toetsenbord .
- 11 Druk op de displaytoets **Opslaan**.



In plaats van een nieuw nummer in te voeren, kunt u ook een nummer uit het telefoonboek als SOS-noodcontact selecteren.



Als er geen SOS-noodnummer is opgegeven, wordt de SOS-noodoproep gedeactiveerd.

Noodnummer wijzigen/wissen

- 1 Druk op de navigatietoets  om het menu te openen.
- 2 Selecteer **Instellingen Hulpopr.**
- 3 Bevestig de selectie via de displaytoets **OK**.
- 4 Selecteer een van de SOS-nummers.
- 5 Druk op de displaytoets **Wijzigen**.
- 6 Wis de invoer met de displaytoets **<C**.
- 7 Bewerk de vermelding indien nodig.
- 8 Druk op de displaytoets **Opslaan**.

Toestel bedienen

Telefoon leren kennen

Navigatietoets



Met de navigatietoets bladert u door menu's en invoervelden en kunt u in bepaalde situaties functies oproepen.

In deze gebruikershandleiding is de kant van de navigatietoets (boven, onder) die u voor de desbetreffende functie moet indrukken, met een pijl gemarkeerd. Zo betekent  bijvoorbeeld "boven op de navigatietoets drukken".



De mogelijke navigatierichtingen worden met pijlen op het display weergegeven.

In de ruststand

Hoofdmenu openen: ▶ Druk op de navigatietoets .

Telefoonboek openen: ▶ Druk op de navigatietoets .

Tijdens een gesprek

Gespreksvolume voor hoorn- of Handsfree-modus wijzigen: ▶ Druk op de navigatietoets .

In submenu's, selectie- en invoervelden

Functie/selectie bevestigen: ▶ Druk op de displaytoets **OK**.

Displaytoetsen

De functies van de displaytoetsen zijn afhankelijk van de situatie.

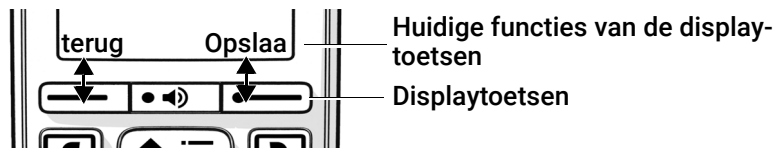

1 Druk op de betreffende displaytoets.

▶ De functie wordt opgeroepen die op het display wordt weergegeven.

Toewijzing van de linker displaytoets wijzigen

- 1 Houd de linker displaytoets 3 seconden ingedrukt.
 - 2 Selecteer een van de weergegeven functies.
 - 3 Druk op de displaytoets **OK**.
- ▶ U hebt de toewijzing van de displaytoetsen gewijzigd.

Menunavigatie

De functies van uw telefoontoestel worden aangeboden in een menu dat bestaat uit meerdere niveaus.

Hoofdmenu openen: ▶ Druk in de ruststand op de navigatietoets .

Submenu openen: 1 Selecteer het gewenste submenu via de navigatietoets .



2 Bevestig de selectie via de displaytoets **OK**.

Een menuniveau terug: ▶ Druk op de displaytoets **Terug**.

of

▶ Druk kort op de Verbreken-toets .

Vermelding/functie selecteren: ▶ Druk op de displaytoets **OK**.

Functie in-/uitschakelen: ▶ Druk op de displaytoets **Wijzigen** ( = geactiveerd /  = gedeactiveerd).

Optie inschakelen/ uitschakelen: ▶ Druk op de displaytoets **Selectie** ( = geselecteerd /  = niet geselecteerd).

Na ca. 50 seconden zonder activiteit schakelt het display automatisch naar de ruststand.

Tekst invoeren

Aan elke toets van **2** tot **9** en de toets **0** zijn meerdere letters en cijfers toegewezen. Zodra een toets wordt ingedrukt, worden de mogelijke tekens onder op het display weergegeven. Het geselecteerde teken is gemarkeerd.

Letters/cijfers selecteren:

- ▶ Druk meerdere keren kort na elkaar op de gewenste toets.

Wisselen tussen kleine letters, hoofdletters en cijfers:

- ▶ Druk op de Hekje-toets **#**.

Bij het bewerken van een telefoonboekvermelding wordt de eerste letter en elke letter die volgt op een spatie automatisch als hoofdletter geschreven.

Speciale tekens invoeren:

- 1 Druk op de Sterretje-toets *****.
- 2 Navigeer met de navigatietoets **↕** naar het gewenste teken.
- 3 Druk op de displaytoets **invoegen**.

Invoerveld selecteren:

- ▶ Selecteer met de navigatietoets **↕** het gewenste veld.

Een veld is geactiveerd als daarin een knipperende cursor wordt weergegeven.

Teken voor de cursor wissen:



- ▶ Druk op de displaytoets **⌫**.





De beschikbaarheid van speciale tekens is afhankelijk van de ingestelde taal.

Telefoneren

Bellen



- 1 Voer het telefoonnummer in via het toetsenbord .
- 2 Druk op de Verbinden-toets .
- ▶ De verbinding wordt gekozen via de lijn die voor de handset als uitgaande lijn is ingesteld.

Kiezen uit het telefoonboek

- 1 Druk op de navigatietoets  om het telefoonboek te openen.
- 2 Selecteer de gewenste vermelding.
- 3 Druk op de Verbinden-toets .
- ▶ U hebt een telefoonnummer gekozen.





U kunt ook een nummer uit het telefoonboek van de handset kiezen:

- 1 Druk op de navigatietoets  om het menu te openen.
- 2 Selecteer **Contacten handset**.
- 3 Druk op de displaytoets **OK**.
- 4 Selecteer de gewenste vermelding.
- 5 Druk op de Verbinden-toets .

Kiezen uit de nummerherhalingslijst

In de nummerherhalingslijst staan de nummers die u het laatst op deze handset heeft gekozen.

- 1 Druk op de Verbinden-toets .
- 2 Selecteer de gewenste vermelding.
- 3 Druk op de Verbinden-toets .

of





De linker displaytoets is toegewezen aan de functie nummerherhaling.

- 1 Druk op de displaytoets .
- 2 Selecteer de gewenste vermelding.
- 3 Druk op de Verbinden-toets .

Kiezen uit een oproeplijst

Er zijn oproeplijsten voor uitgaande, aangenomen of gemiste oproepen.

- 1 Druk op de navigatietoets  om het menu te openen.
- 2 Selecteer **Oproeplijsten**.
- 3 Druk op de displaytoets **OK**.
- 4 Selecteer de gewenste oproeplijst.
- 5 Druk op de displaytoets **OK**.
- 6 Selecteer de gewenste vermelding.
- 7 Druk op de Verbinden-toets .



De lijst van gemiste oproepen kan ook via de Berichten-toets  worden geopend.

Oproep beantwoorden

Een inkomende oproep wordt gesignaleerd door overgaan, een weergave op het display en het knipperen van de Handsfree-toets.

Op het display verschijnt

- de naam van de beller als deze in het telefoonboek is opgeslagen,
- het nummer van de beller als dit wordt meegestuurd.

Oproep beantwoorden:

- 1 Druk op de Verbinden-toets .

Als de automatische oproepbeantwoording is geactiveerd:

- ▶ Neem de handset uit het oplaadstation.

Beltoon uitschakelen:

- 1 Druk op de displaytoets **Stil**.
- ▶ De handset gaat niet meer over en de oproep kan nog worden beantwoord zolang deze op het display wordt weergegeven

Oproep weigeren:

- 1 Druk op de displaytoets **Afwijzen**.



of:

- 1 Druk op de Verbreken-toets .

Tijdens een gesprek

Volume wijzigen

Geldt voor de momenteel gebruikte modus (handsfree bellen, hoorn):

- 1 Druk op de Handsfree-toets .
- 2 Druk op de navigatietoets .
- 3 Selecteer het gewenste volume.
- 4 Druk op de displaytoets **Opslaan**.

 De instelling wordt automatisch na ongeveer 3 seconden opgeslagen, ook als de displaytoets **Opslaan** niet wordt ingedrukt.

Volumeversterkingsfunctie (extra hard):

- 1 Druk op de Boost-toets aan de rechterkant van de handset.



 De grootste volumewijziging met de Boost-toets vindt plaats wanneer het basisvolume op het hoogste niveau is ingesteld.

 De Boost-instelling geldt alleen voor de duur van het gesprek.

Handsfree bellen in-/uitschakelen

U kunt telefoneren via de luidspreker en microfoon van de handsfree-functie.

Zo schakelt u de handsfree-functie tijdens een gesprek in of uit:

- 1 Druk op de Handsfree-toets .
- ▶ Als de handsfree-functie is ingeschakeld, brandt de Handsfree-toets .

Gesprek beëindigen

- 1 Druk op de Verbreken-toets .

Intern telefoneren



Op het basisstation zijn meerdere handsets aangemeld.

- 1 Druk op de displaytoets **INT**.
- ▶ De lijst van handsets wordt geopend, de eigen handset is gemarkeerd met <.
- 2 Selecteer de gewenste handset of **Allen** (groepsoproep).
- 3 Druk op de Verbinden-toets .

Providerspecifieke functies (netwerkdiensten)

Netwerkdiensten zijn afhankelijk van het netwerk (analoog vast netwerk of internettelefonie) en van de netwerkaanbieder (serviceprovider of telefooncentrale) en moeten indien nodig bij deze worden aangevraagd.

Een beschrijving van de functies vindt u op de internetsite of in de filialen van uw netwerkaanbieder.

Bij problemen neemt u contact op met uw netwerkaanbieder.



Het gebruik van netwerkdiensten kan **extra kosten** met zich meebrengen. Informeer bij uw netwerkaanbieder.

Er wordt onderscheid gemaakt tussen twee groepen netwerkdiensten:

- Netwerkdiensten die in de ruststand voor het volgende gesprek of alle volgende gesprekken worden geactiveerd (bijv. "Anoniem bellen"). Deze worden via het menu **Netdiensten** geactiveerd/gedeactiveerd.
- Netwerkdiensten die tijdens een extern gesprek worden geactiveerd (bijv. "Ruggespraak", "Wisselgesprek met twee gesprekspartners", "Conferentiegesprek opzetten"). Deze worden tijdens een extern gesprek als optie of via een displaytoets beschikbaar gesteld.



Voor het inschakelen/uitschakelen van functies wordt een code naar het telefoonnetwerk verstuurd.

- ▶ Druk na een bevestigingstoon uit het telefoonnetwerk op de **Verbreken-toets**

Het opnieuw programmeren van netwerkdiensten is niet mogelijk.

Netwerkaanbieder omschakelen

1 Druk op de navigatietoets

2 Druk achtereenvolgens op de volgende toetsen:

3 Druk tot slot op de toets van de netwerkaanbieder:

Belgacom (netwerkaanbieder 1) selecteren: ▶

Telenet (netwerkaanbieder 2) selecteren: ▶

Meesturen van het nummer (nummerweergave)

Bij een oproep wordt het telefoonnummer van de beller meegestuurd (CLI = Calling Line Identification) en kan bij de gebelde persoon op het display worden weergegeven (CLIP = CLI Presentation). Als het telefoonnummer wordt onderdrukt, wordt het bij de opgebeldde deelnemer niet weergegeven. De oproep wordt anoniem uitgevoerd (CLIR = CLI Restriction).

Nummerweergave bij inkomende oproepen

Bij nummerweergave

Het telefoonnummer van de beller wordt op het display weergegeven. Als het nummer van de beller in het telefoonboek is opgeslagen, wordt de naam weergegeven.

Geen nummerweergave

In plaats van naam en nummer wordt het volgende weergegeven:

- **Externe oproep:** Er wordt geen nummer verzonden.
- **Anoniem:** De beller onderdrukt de nummerweergave.
- **Onbekend:** De beller heeft de nummerweergave niet ingeschakeld.

Nummerweergave bij uitgaande oproepen

Nummerweergave voor alle oproepen in-/uitschakelen

De instelling geldt voor alle aangemelde handsets.

- 1 Druk op de navigatietoets  om het menu te openen.
- 2 Selecteer **Netdiensten**.
- 3 Bevestig de selectie via de displaytoets **OK**.
- 4 Selecteer **Alle opr. anoniem**.
- 5 Druk op de displaytoets **Wijzigen** (= geactiveerd).
 - ▶ U hebt de nummerweergave voor alle uitgaande oproepen gedeactiveerd.

Nummerweergave voor de volgende oproep uitschakelen

- 1 Druk op de navigatietoets  om het menu te openen.
- 2 Selecteer **Netdiensten**.
- 3 Bevestig de selectie via de displaytoets **OK**.
- 4 Selecteer **Volg. opr. anoniem**

- 5 Druk op de displaytoets **OK**.
- 6 Voer het telefoonnummer in via het toetsenbord .
- 7 Druk op de displaytoets **Kiezen**.
 - ▶ De verbinding wordt tot stand gebracht zonder nummerweergave.

CNIP (Calling Name Identification Presentation)

Aanvullend op het nummer worden de geregistreerde naam en eventueel verdere informatie van de beller weergegeven. Als het nummer in het telefoonboek is opgeslagen, wordt in plaats van het nummer de naam van de telefoonboekvermelding weergegeven.

Wisselgesprek bij een extern gesprek

Tijdens een **extern** gesprek geeft een wisselgesprektoon een extra externe beller aan. Als het telefoonnummer wordt verzonden, wordt het nummer of de naam van de beller weergegeven.

Wisselgesprek weigeren:

- 1 Druk op de displaytoets **Opties**.
- 2 Selecteer **Wissel. weigeren**.
- 3 Druk op de displaytoets **OK**.
 - ▶ De beller met wisselgesprek hoort de bezettoon.

Wisselgesprek aannemen:

- 1 Druk op de displaytoets **Opnemen**.

Nadat u het wisselgesprek hebt beantwoord, kunt u tussen beide gesprekspartners schakelen of met beiden tegelijk spreken.

Wisselgesprek in-/uitschakelen

- 1 Druk op de navigatietoets  om het menu te openen.
- 2 Selecteer **Netdiensten**.
- 3 Bevestig de selectie via de displaytoets **OK**.
- 4 Selecteer **Wisselgesprek**.
- 5 Druk op de displaytoets **OK**.

In-/uitschakelen: 1 Selecteer de status: **Aan of Uit**.

Inschakelen: 1 Druk op de displaytoets **Verstuur**.

Wisselgesprek wordt voor alle aangemelde handsets in- of uitgeschakeld.

Terugbellen

Indien bezet/geen antwoord



Als een gesprekspartner niet bereikbaar is, kunt u terugbellen starten.

- **Indien bezet:** Terugbellen zodra de gebelde deelnemer de verbinding heeft beëindigd.
- **Indien geen antwoord:** Terugbellen zodra de gebelde deelnemer weer gebeld heeft.

Terugbellen starten

- 1 Druk op de displaytoets **Opties**.
- 2 Selecteer **Terugbellen**.
- 3 Druk op de displaytoets **OK**.
- 4 Druk op de **Verbreken-toets** .

Terugbellen voortijdig wissen

- 1 Druk op de navigatietoets  om het menu te openen.
- 2 Selecteer **Netdiensten**.
- 3 Bevestig de selectie via de displaytoets **OK**.
- 4 Selecteer **Terugbellen uit**.
- 5 Druk op de displaytoets **OK**.
 - ▶ U ontvangt een bevestiging van het telefoonnetwerk.
- 6 Druk op de **Verbreken-toets** .



Er kan maar één terugbelactie actief zijn. Het activeren van terugbellen wist automatisch een eventueel actief terugbellen. Het terugbellen kan alleen worden beantwoord op de handset waarmee het terugbellen is geactiveerd.

Als de terugbelactie wordt gesignaleerd voordat u hem kunt wissen:

- 1 Druk op de **Verbreken-toets** .

Oproepdoorschakeling

Bij oproepdoorschakeling worden oproepen naar een andere aansluiting doorgeschakeld.

- 1 Druk op de navigatietoets  om het menu te openen.
- 2 Selecteer **Netdiensten**.
- 3 Bevestig de selectie via de displaytoets **OK**.
- 4 Selecteer **Omleiding**.
- 5 Druk op de displaytoets **OK**.
- 6 Selecteer een van de volgende opties.

Oproepdoorschakeling in-/uitschakelen: 1 Selecteer de status: **Aan of Uit**.

Nummer voor doorschakeling invoeren: 1 Selecteer **Naar telefoonnummer**.
2 Voer het telefoonnummer in via het toetsenbord .

Tijdstip voor doorschakeling instellen: 1 Selecteer **Bij**.
2 Selecteer het tijdstip voor doorschakeling:
Alle: Oproepen worden onmiddellijk doorgeschakeld
Tijdsoverschrijd.: Oproepen worden doorgeschakeld als na meerdere keren overgaan niemand opneemt.
Bezet: Oproepen worden doorgeschakeld als de lijn bezet is.

Inschakelen: 1 Druk op de displaytoets **Verstuur**.

Er wordt een verbinding met het telefoonnetwerk opgebouwd en er volgt een bevestiging vanuit het telefoonnetwerk.

- 1 Druk op de Verbreken-toets .



Bij oproepdoorschakeling kunnen **extra kosten** ontstaan. Informeer bij uw netwerkaanbieder.

Gesprekken met drie deelnemers

Ruggespraak

Tijdens een extern gesprek een tweede, externe deelnemer bellen. Het eerste gesprek wordt in de wacht gezet.

- 1 Druk op de displaytoets **Opties**.
- 2 Druk op de displaytoets **Ruggespraak**.
- 3 Voer het telefoonnummer van de tweede deelnemer in via het toetsenbord .
 - ▶ Het huidige gesprek wordt in de wacht gezet, de tweede deelnemer wordt gebeld.

De gebelde deelnemer neemt niet op:

- 1 Druk op de displaytoets **Einde**.

Ruggespraak beëindigen

- 1 Druk op de displaytoets **Opties**.
- 2 Selecteer **Einde gesprek**.
- 3 Druk op de displaytoets **OK**.
 - ▶ De verbinding met de eerste gesprekspartner wordt weer geactiveerd.



of

- 1 Druk op de Verbreken-toets .
- ▶ Een terugbeloproep van de eerste gesprekspartner wordt gestart.

Wisselgesprek

Tussen twee gesprekken heen en weer schakelen. Het andere gesprek wordt in de wacht gezet.

Bel tijdens een extern gesprek een tweede deelnemer (ruggespraak) of neem een wisselgesprek aan.

- ▶ Het display toont de telefoonnummers of namen van beide gesprekspartners, de huidige gesprekspartner is met  gemarkeerd.
- 1 Schakel met de navigatietoets  tussen de deelnemers heen en weer.

Het huidige gesprek beëindigen

- 1 Druk op de displaytoets **Opties**.
- 2 Selecteer **Einde gesprek**.
- 3 Druk op de displaytoets **OK**.
 - ▶ De verbinding met de andere gesprekspartner wordt weer geactiveerd.

of

- 1 Druk op de **Verbreken-toets** .
- ▶ Een terugbeloproep van de andere gesprekspartner wordt gestart.

Conferentie

Met twee deelnemers tegelijk spreken.

Bel tijdens een extern gesprek een tweede deelnemer (ruggespraak) of neem een wisselgesprek aan.

- Conferentie starten:
- 1 Druk op de displaytoets **Opties**.
 - 2 Druk op de displaytoets **Conferentie**.
 - ▶ Alle gesprekspartners kunnen elkaar horen en met elkaar praten.

- Terugkeren naar wisselgesprek:
- 1 Druk op de displaytoets **Opties**.
 - 2 Druk op de displaytoets **Einde conferentie**.
 - ▶ U bent opnieuw verbonden met de deelnemer waarmee de conferentie is gestart.

- Gesprek met beide deelnemers beëindigen:
- 1 Druk op de **Verbreken-toets** .

Elke gesprekspartner kan zijn deelname aan de conferentie beëindigen door op de **Verbreken-toets**  te drukken of de hoorn neer te leggen.

Oproeplijsten



Oproeplijsten

De telefoon slaat de laatste verbindingsnummers van het basisstation op in lijsten. De volgende oproeplijsten staan ter beschikking:

Nummerherhaalijst: Laatst gekozen nummers

Alle oproepen: Alle uitgaande, beantwoorde en geweigerde oproepen

Beantwoorde opr.: Oproepen die zijn beantwoord

Gemiste oproepen: Oproepen die niet zijn beantwoord
Als er gemiste oproepen zijn die nog niet bekeken zijn, knippert de Berichten-toets . In het display wordt het symbool  en het aantal weergegeven.

Als de oproeplijst vol is, wordt de oudste vermelding overschreven door een nieuwe vermelding.

Oproeplijst op de handset bewerken

Oproeplijst openen

- 1 Druk op de navigatietoets  om het menu te openen.
 - 2 Selecteer **Oproeplijsten**.
 - 3 Bevestig de selectie via de displaytoets **OK**.
 - 4 Selecteer de gewenste lijst.
 - 5 Druk op de displaytoets **OK**.
- ▶ U hebt een oproeplijst geopend.

Informatie over de oproepen

- Symbool voor het oproeptype:

 Gemiste oproepen

 Beantwoorde oproepen

 Uitgaande oproepen

- Naam van de beller, als het telefoonnummer is opgeslagen
- Telefoonnummer, als er geen naam beschikbaar is
- Tijd en datum van de oproep

Meer informatie over een vermelding weergeven:

- 1 Druk op de navigatietoets  om het menu te openen.
- 2 Selecteer **Oproeplijsten**.
- 3 Bevestig de selectie via de displaytoets **OK**.
- 4 Selecteer de gewenste lijst.
- 5 Druk op de displaytoets **OK**.
- 6 Selecteer de gewenste vermelding.
- 7 Druk op de displaytoets **Weergvn**.

Oproeplijst bewerken

- 1 Druk op de navigatietoets  om het menu te openen.
- 2 Selecteer **Oproeplijsten**.
- 3 Bevestig de selectie via de displaytoets **OK**.
- 4 Selecteer de gewenste lijst.
- 5 Druk op de displaytoets **OK**.
- 6 Selecteer de gewenste vermelding.
- 7 Druk op de displaytoets **Opties**.

Telefoonnummer overnemen in een telefoonboek

U kunt het telefoonnummer als nieuw contact in het centrale telefoonboek van het basisstation opslaan.

- 1 Selecteer **Naar Contacten**.
- 2 Druk op de displaytoets **OK**.

Vermeldingen wissen

- Een vermelding
wissen:
- 1 Selecteer **Wis contactp..**
 - 2 Druk op de displaytoets **OK**.

- Alle vermeldingen
wissen:
- 1 Selecteer **Lijst wissen**.
 - 2 Druk op de displaytoets **OK**.
 - 3 Bevestig de selectie via de displaytoets **Ja**.

Telefoonboeken

Contactpersonen in het telefoonboek

Telefoonboek openen

- ▶ Druk op de navigatietoets .





De vermeldingen worden standaard alfabetisch op achternaam gesorteerd. U kunt de sorteervolgorde wijzigen.

Nieuw contact aanmaken

Een vermelding bevat de voornaam en/of achternaam en maximaal drie telefoonnummers.



U kunt voor elk contact een eigen beltoon instellen. Deze beltoon wordt afgespeeld zodra u een oproep van deze contactpersoon ontvangt.

- 1 Druk op de navigatietoets .
- 2 Selecteer <Nieuwe invoer>.
- 3 Druk op de displaytoets OK.
- 4 Schakel met de navigatietoets tussen de invoervelden:
**Voornaam, Achternaam, Thuisnummer, Mobiel nummer, Kantoor-
nummer**
- 5 Druk op de navigatietoets .
- 6 Selecteer de gewenste Ringtone (VIP).
- 7 Druk op de displaytoets Selectie  = geselecteerd).
- 8 Druk op de displaytoets Opslaan.



U moet minstens een telefoonnummer invoeren.

Als een vermelding geen naam bevat, wordt in plaats daarvan het eerst ingevoerde telefoonnummer als naam opgeslagen en weergegeven.



Als er een Ringtone (VIP) is toegewezen, wordt de telefoonboekvermelding aangevuld met het symbool **VIP**.

Volgorde van de telefoonboekvermeldingen instellen



Er is minimaal 1 telefoonboekvermelding aanwezig.

Telefoonboekvermeldingen kunnen worden gesorteerd op voor- of achternaam. De sortering geldt ook voor de zoekresultaten.

- 1 Druk op de navigatietoets .
 - 2 Druk op de displaytoets **Opties**.
 - 3 Selecteer **Op voornaam** of **Op achternaam**.
 - 4 Druk op de displaytoets **OK**.
- ▶ U hebt de sortering gewijzigd.

Als een vermelding geen naam bevat, wordt het standaard telefoonnummer in het achternaamveld overgenomen. Deze vermeldingen worden aan het begin van de lijst geplaatst, onafhankelijk van het soort sortering.

De sorteervolgorde is als volgt:

Spaties | Cijfers (0-9) | Letters (alfabetisch) | Overige tekens

Contact zoeken

- 1 Druk op de navigatietoets .
- 2 Navigeer met de navigatietoets  naar de gewenste contactpersoon.

of:

- 1 Voer de beginletter van de naam in via het toetsenbord .
 - ▶ Als er vermeldingen worden gevonden die overeenkomen met de invoer, worden deze weergegeven.
- 2 Selecteer de gewenste contactpersoon.



Als het telefoonboek onder de ingevoerde letter geen vermelding vindt, wordt de volgende vermelding weergegeven.

Contactgegevens bewerken

- 1 Druk op de navigatietoets .
- 2 Selecteer de gewenste contactpersoon.
- 3 Druk op de displaytoets **Opties**.
- 4 Selecteer **Contactp. bewerken**.

- 5 Druk op de displaytoets **OK**.
- 6 Pas de vermelding aan zoals gewenst.
- 7 Druk op de displaytoets **Opslaan**.

Contact wissen

- 1 Druk op de navigatietoets .
- 2 Selecteer de gewenste contactpersoon.
- 3 Druk op de displaytoets **Opties**.

Een vermelding 1 Selecteer **Wis contactp..**
 wissen: 2 Druk op de displaytoets **OK**.

Allevermeldingen 1 Selecteer **Lijst wissen**.
 wissen: 2 Druk op de displaytoets **OK**.
 3 Bevestig de selectie via de displaytoets **Ja**.

Aantal vrije vermeldingen in het telefoonboek weergeven

- 1 Druk op de navigatietoets .
 - 2 Druk op de displaytoets **Opties**.
 - 3 Selecteer **Geheugenruimte**.
 - 4 Druk op de displaytoets **OK**.
- ▶ Het aantal beschikbare vermeldingen wordt weergegeven.

Antwoordapparaat en aankondigingen

Antwoordapparaat inschakelen/uitschakelen





De beschrijving van de bediening van het antwoordapparaat op het basisstation vindt u in het overzicht.

Activeren van het antwoordapparaat op de handset:

- 1 Druk op de navigatietoets  om het menu te openen.
 - 2 Selecteer **Antwoordapp..**
 - 3 Bevestig de selectie via de displaytoets **OK**.
 - 4 Selecteer **Inschakelen**.
 - 5 Druk op de displaytoets **Wijzigen**.
 - 6 Selecteer **Aan of Uit**.
 - 7 Druk op de displaytoets **Selectie** ( = geselecteerd).
- ▶ U hebt het antwoordapparaat geactiveerd.
-

Netwerkantwoordapparaat instellen

- 1 Druk op de navigatietoets  om het menu te openen.
- 2 Selecteer **Antwoordapp..**
- 3 Bevestig de selectie via de displaytoets **OK**.
- 4 Selecteer **Voicemail**.
- 5 Druk op de displaytoets **OK**.
- 6 Pas indien nodig het telefoonnummer van het netwerkantwoordapparaat aan via het toetsenbord .
- 7 Druk op de displaytoets **OK**.

Bediening met de handset

Spraakberichten beluisteren



Het antwoordapparaat heeft minimaal één spraakbericht opgenomen.

Een nieuw spraakbericht wordt als volgt weergegeven:

- De rechter displaytoets knippert.
- Het display toont het symbool  en het aantal nieuwe spraakberichten.

Spraakbericht beluisteren:

- 1 Druk op de rechte displaytoets.
- 2 Selecteer **Voicemail**.
- 3 Druk op de displaytoets **OK**.
- ▶ Het netwerkantwoordapparaat wordt gebeld.

of:

- 1 Druk op de navigatietoets  om het menu te openen.
- 2 Selecteer **Antwoordapp..**
- 3 Bevestig de selectie via de displaytoets **OK**.
- 4 Selecteer **Berichten afspelen**.
- 5 Druk op de displaytoets **OK**.
- 6 Selecteer **Voicemail of Antwoordapp..**

Voicemail: ▶ Het netwerkantwoordapparaat wordt gebeld.



Antwoordapp.: ▶ Het geselecteerde bericht wordt afgespeeld.

- 7 Druk op de displaytoets **OK**.



De berichten worden na elkaar afgespeeld, beginnend bij het nieuwste bericht.

Acties tijdens het afspelen

- Volume instellen:**
- 1 Druk op de displaytoets **Opties**.
 - 2 Selecteer **Volume**.
 - 3 Druk op de displaytoets **OK**.
 - 4 Selecteer het gewenste volume met de navigatietoets .
 - 5 Druk op de displaytoets **Opslaan**.
- Na 3 seconden wordt de volume-instelling automatisch opgeslagen.
- Nummer kiezen:**
- 1 Selecteer het gewenste spraakbericht.
 - 2 Druk op de Verbinden-toets .
 - ▶ Het nummer wordt gekozen.
- Bericht als nieuw markeren:**
- 1 Druk op de displaytoets **Opties**.
 - 2 Selecteer **Markeer: ongelezen**.
 - 3 Druk op de displaytoets **OK**.
 - 4 Het bericht wordt als nieuw gemarkeerd.
- Nummer in het telefoonboek opnemen:**
- 1 Druk op de displaytoets **Opties**.
 - 2 Selecteer **Naar Contacten**.
 - 3 Druk op de displaytoets **OK**.
- Bericht wissen:**
- 1 Selecteer het gewenste spraakbericht.
 - 2 Druk op de displaytoets **Wissen**.
- Oude berichten wissen:**
- 1 Druk op de displaytoets **Opties**.
 - 2 Selecteer **Oude lijst wissen**.
 - 3 Druk op de displaytoets **OK**.
 - 4 De vraag **Weet u zeker dat u alle oude berichten wilt wissen?** verschijnt.
 - 5 Druk op de displaytoets **Ja**.

Gesprek overnemen van het antwoordapparaat

Als de functie **Meeluisteren** is geactiveerd, kunt u een gesprek aannemen terwijl het antwoordapparaat een gesprek opneemt:

- 1 Druk op de Verbinden-toets .
- ▶ De opname wordt geannuleerd. U kunt met de beller spreken.

Meeluisteren in-/uitschakelen

U kunt tijdens het opnemen van een bericht meeluisteren via de luidspreker van de handset.



Als de activering van het antwoordapparaat op **Alle oproepen** is ingesteld, vindt er geen oproepsignalering en geen meeluisteren plaats. U wordt niet gestoord.

Meeluisteren permanent in-/uitschakelen

- 1 Druk op de navigatietoets  om het menu te openen.
 - 2 Selecteer **Antwoordapp..**
 - 3 Bevestig de selectie via de displaytoets **OK**.
 - 4 Selecteer **Meeluisteren**.
 - 5 Druk op de displaytoets **OK**.
 - 6 Selecteer **Handset en/of Basis**.
 - 7 Druk op de displaytoets **Wijzigen** (= geactiveerd).
- U hebt de functie ingeschakeld.

Meeluisteren voor de huidige opname uitschakelen

- 1 Druk op de displaytoets **Stil** of op de **Verbreken-toets** .
- 2 Neem de oproep aan met de **Verbinden-toets** .

Aankondigingen

Aankondigingsmenu openen

- 1 Druk op de navigatietoets  om het menu te openen.
- 2 Selecteer **Antwoordapp..**
- 3 Bevestig de selectie via de displaytoets **OK**.
- 4 Selecteer **Aankondigingen**.
- 5 Druk op de displaytoets **OK**.
- 6 Selecteer een van de volgende opties.

Aankondiging opnemen



De aankondiging moet minimaal 3 seconden en maximaal 170 seconden lang zijn om opgeslagen te kunnen worden.



Er kan slechts één aankondiging worden opgenomen. Als u opnieuw een aankondiging opneemt, wordt de huidige aankondiging overschreven.

- 1 Selecteer **Frase opnemen**.
- 2 Druk op de displaytoets **OK**.
 - ▶ Er verschijnt de vraag **Start opname met 'OK'** en spreek na de toon..
- 3 Druk op de displaytoets **OK**.
 - ▶ Na de toon kunt u een aankondiging opnemen.
- 4 Druk op de displaytoets **Einde**.
 - ▶ De opname wordt opgeslagen.
 - ▶ U hebt een aankondiging opgenomen.

Aankondiging beluisteren

U kunt de door u opgenomen aankondiging beluisteren.

- 1 Selecteer **Welkomstb.afspelen**.
- 2 Druk op de displaytoets **OK**.
 - ▶ De huidige aankondiging wordt afgespeeld.

Aankondiging wissen

U kunt de door u opgenomen aankondiging wissen. De standaardaankondiging is dan weer actief.

- 1 Selecteer **Welkomstb. wissen**.
- 2 Druk op de displaytoets **OK**.
- 3 Er verschijnt de vraag **Verwijderen?**
- 4 Druk op de displaytoets **Ja**.
 - ▶ U hebt de aankondiging gewist.



Standaardaankondigingen kunnen niet worden gewist.

Mededeling opnemen

De telefoon wordt geleverd met een standaardaankondiging voor zowel de opname- als de mededelingsmodus. Als er geen eigen, persoonlijke aankondiging is, wordt de bijbehorende standaardaankondiging gebruikt.

- 1 Selecteer **Afwezigheidsmelding**.
- 2 Druk op de displaytoets **OK**.
 - ▶ De vraag **Start opname met 'OK'** en spreek na de toon. verschijnt.
- 3 Druk op de displaytoets **OK**.
- 4 Na de toon kunt u een mededeling opnemen.
- 5 Druk op de displaytoets **Einde**.
 - ▶ De opname wordt opgeslagen.
 - ▶ U hebt een mededeling opgenomen.

Mededeling beluisteren

U kunt de door u opgenomen mededeling beluisteren.

- 1 Selecteer **Afw.melding weerg..**
- 2 Druk op de displaytoets **OK**.
 - ▶ De huidige mededeling wordt afgespeeld.

Mededeling wissen

U kunt de door u opgenomen mededeling wissen. De standaardmededeling is dan weer actief.

- 1 Selecteer **Afw.melding wissen**.
- 2 Druk op de displaytoets **OK**.
 - ▶ De vraag **Verwijderen?** verschijnt.
- 3 Druk op de displaytoets **Ja**.
 - ▶ U hebt de mededeling gewist.



Standaardmededelingen kunnen niet worden gewist.

Opnames

Modus van het antwoordapparaat wijzigen

- 1 Druk op de navigatietoets  om het menu te openen.
- 2 Selecteer **Antwoordapp..**
- 3 Bevestig de selectie via de displaytoets **OK**.
- 4 Selecteer **Bericht opnemen**.
- 5 Druk op de displaytoets **Wijzigen** (= geactiveerd).
- 6 Selecteer de modus voor het antwoordapparaat:
Bericht opnemen, Welkomstb., Wisselen
- 7 Druk op de displaytoets **Selectie** (= geselecteerd).

Opnameparameters wijzigen

- 1 Druk op de navigatietoets  om het menu te openen.
- 2 Selecteer **Antwoordapp..**
- 3 Bevestig de selectie via de displaytoets **OK**.
- 4 Selecteer **Opname instelling**.
- 5 Druk op de displaytoets **OK**.
- 6 Selecteer een van de volgende opties:

- Lengte:
- 1 Selecteer **Lengte**.
 - 2 Druk op de displaytoets **OK**.
 - 3 Selecteer de gewenste instelling.
 - 4 Druk op de displaytoets **Selectie** (= geselecteerd).

- Kwaliteit:
- 1 Selecteer **Kwaliteit**.
 - 2 Druk op de displaytoets **OK**.
 - 3 Selecteer de gewenste instelling.
 - 4 Druk op de displaytoets **Selectie** (= geselecteerd).

- Oproepbeantwoording:
- 1 Selecteer **Naar antw.app. na**.
 - 2 Druk op de displaytoets **OK**.
 - 3 Selecteer de gewenste instelling.
 - 4 Druk op de displaytoets **Selectie** (= geselecteerd).

Taal voor spraakbegeleiding en standaardaan- kondiging wijzigen

- 1 Druk op de navigatietoets  om het menu te openen.
 - 2 Selecteer **Antwoordapp..**
 - 3 Bevestig de selectie via de displaytoets **OK**.
 - 4 Selecteer **Taal**.
 - 5 Druk op de displaytoets **OK**.
 - 6 Selecteer de gewenste taal.
 - 7 Druk op de displaytoets **OK**.
- ▶ U hebt de taal voor de spraakbegeleiding en de standaardaan-
kondiging gewijzigd.

Overige functies

Meer apparaten toevoegen

Voor bewegingsvrijheid tijdens het telefoneren kunt u tot 6 DECT-handsets draadloos aanmelden op de EASY 500 en op de EASY 500A.

Aanmeldingsprocedure van de handset



De aanmelding moet zowel op het basisstation als op de handset worden gestart.

Dit moet beide binnen 60 sec. gebeuren.

De handset is bij geen enkel basisstation aangemeld:

1 Druk op de displaytoets **Aanmeld..**

De handset is al bij een basisstation aangemeld:

1 Druk op de navigatietoets  om het menu te openen.

2 Selecteer **Instellingen**.

3 Bevestig de selectie via de displaytoets **OK**.

4 Selecteer **Aanmelden**.

5 Druk op de displaytoets **OK**.

6 Selecteer **Handset aanmelden of Bestaande registr..**

7 Druk op de displaytoets **OK**.

► De handset zoekt een basisstation dat gereed is voor aanmelding.

8 Voer de systeem-PIN in via het toetsenbord .

9 Druk op de displaytoets **OK**.

► U hebt de handset aangemeld.

Nadat de aanmelding is gelukt, schakelt de handset over naar de ruststand. Op het display wordt het interne nummer of de naam van de handset weergegeven als er meer dan één handset is aangemeld. Herhaal de procedure als dit niet het geval is.

Handset afmelden

- 1 Druk op de navigatietoets  om het menu te openen.
- 2 Selecteer **Instellingen**.
- 3 Bevestig de selectie via de displaytoets **OK**.
- 4 Selecteer **Aanmelden**.
- 5 Druk op de displaytoets **OK**.
- 6 Selecteer **Afmelden**.
- 7 Druk op de displaytoets **OK**.
 - ▶ De gebruikte handset is geselecteerd.
- 8 Selecteer indien nodig een andere handset.
- 9 Druk op de displaytoets **OK**.
- 10 Bevestig de vraag met **Ja**.
 - ▶ U hebt de handset afgemeld.

Naam van de handset wijzigen

- 1 Druk op de displaytoets **INT**.
 - ▶ De lijst van handsets wordt geopend, de eigen handset is gemarkeerd met <.
- 2 Selecteer de gewenste handset.
- 3 Druk op de displaytoets **Opties**.
- 4 Selecteer **Naam wijzigen**.
- 5 Druk op de displaytoets **OK**.
- 6 Wis de huidige naam via de displaytoets **<C**.
- 7 Voer de datum in via het toetsenbord .
- 8 Druk op de displaytoets **OK**.
 - ▶ U hebt de naam van de handset gewijzigd.

Handset zoeken (paging)

- 1 Druk op de Aanmeld-/Paging-toets op het basisstation.
 - ▶ Alle handsets gaan tegelijk over (Paging).

Zoeken beëindigen

- 1 Druk op de Aanmeld-/Paging-toets op het basisstation.
of

- 1 Druk op de Verbinden-toets  op de handset.
- of
- 1 Druk op de displaytoets **Stil**.

Ruimtebewaking

- 1 Druk op de navigatietoets  om het menu te openen.
- 2 Selecteer **Veiligheid**.
- 3 Bevestig de selectie via de displaytoets **OK**.
- 4 Selecteer **Ruimtebewaking**.
- 5 Druk op de displaytoets **OK**.
- 6 Selecteer een van de volgende opties:
 - Ruimtebewaking activeren: 1 Selecteer **Activeren**.
2 Druk op de displaytoets **Wijzigen** ( = geactiveerd).
▶ U hebt de ruimtebewaking geactiveerd.
 - Stuur alarm naar: 1 Selecteer **Stuur alarm naar**.
2 Druk op de displaytoets **OK**.
3 Selecteer **Intern of Extern**.
4 Druk op de displaytoets **Selectie** ( = geselecteerd).
5 Voer het telefoonnummer in via het toetsenbord .
 - 2-weg spraak: 1 Selecteer **2-weg spraak**.
2 Druk op de displaytoets **Wijzigen** ( = geactiveerd).
▶ U hebt het 2-weg-gesprek geactiveerd.
 - Gevoeligheid instellen: 1 Selecteer **Gevoeligheid**.
2 Druk op de displaytoets **OK**.
3 Selecteer **Hoog of Laag**.
4 Druk op de displaytoets **Selectie** ( = geselecteerd).

ECO DECT

In de fabrieksinstelling is het apparaat ingesteld op maximaal bereik. Hierbij is een optimale verbinding tussen handset en basisstation gega-randeerd. In de ruststand zendt de handset geen signalen uit; het DECT-sig-naal is uit. Alleen het basisstation houdt met een laag signaal contact met de handset. Tijdens het gesprek wordt het zendvermogen automatisch aangepast aan de afstand tussen het basisstation en de handset. Hoe kleiner de afstand tot het basisstation, des te lager is het zendvermogen.

Straling met maximaal 80 % reduceren

- 1 Druk op de navigatietoets  om het menu te openen.
- 2 Selecteer **Instellingen**.
- 3 Bevestig de selectie via de displaytoets **OK**.
- 4 Selecteer **ECO DECT**.
- 5 Druk op de displaytoets **OK**.
- 6 Selecteer **Maximum bereik**.
- 7 Druk op de displaytoets **Wijzigen** (= geactiveerd).



Met deze instelling wordt ook het bereik gereduceerd. Een repeater ter vergroting van het bereik kan niet worden gebruikt.

DECT-sig-naal in de ruststand uitschakelen

- 1 Druk op de navigatietoets  om het menu te openen.
- 2 Selecteer **Instellingen**.
- 3 Bevestig de selectie via de displaytoets **OK**.
- 4 Selecteer **DECT uit**.
- 5 Druk op de displaytoets **Wijzigen** (= geactiveerd).



Om de voordelen van de instelling **DECT uit** te benutten, moeten alle aangemelde handsets deze functie ondersteunen.

Als de instelling **DECT uit** geactiveerd is en er een handset wordt aangemeld bij een basisstation dat deze functie niet ondersteunt, wordt **DECT uit** automatisch gedeactiveerd. Zodra deze handset weer wordt afgemeld, wordt **DECT uit** automatisch opnieuw geactiveerd.

De radioverbinding wordt alleen automatisch tot stand gebracht bij inkomende of uitgaande oproepen. Het tot stand brengen van de verbinding wordt daardoor ca. 2 seconden vertraagd.

Om ervoor te zorgen dat een handset bij een inkomende oproep snel de radioverbinding met het basisstation tot stand kan brengen, moet hij op de basis vaker "luisteren", d.w.z. de omgeving scannen. Dit verhoogt het stroomverbruik en zorgt daardoor voor kortere stand-by- en gesprekstijd van de handset.

Als **DECT uit** is geactiveerd, is er geen bereikweergave/geen bereikalarm op de handset. U kunt de bereikbaarheid controleren door een verbinding tot stand te brengen.

1 Houd de Verbinden-toets  ingedrukt.

▶ De kiestoon klinkt.

Beveiliging tegen ongewenste oproepen

Gesprekken beveiligen

- 1 Druk op de navigatietoets  om het menu te openen.
- 2 Selecteer **Veiligheid**.
- 3 Bevestig de selectie via de displaytoets **OK**.
- 4 Selecteer **Besch. ink. gespr.**
- 5 Druk op de displaytoets **OK**.

Blokkeringslijst

- 1 Selecteer **Blokkeerlijst**.
- 2 Druk op de displaytoets **Wijzigen**.

Geblokkeerde nummers:	<ol style="list-style-type: none"> 1 Selecteer Geblokkeerde nrs.. 2 Druk op de displaytoets OK. 3 Druk op de displaytoets Nieuw. 4 Voer het telefoonnummer in via het toetsenbord . 5 Druk op de displaytoets Opslaan.
Beveiligingsmodus:	<ol style="list-style-type: none"> 1 Selecteer Beveiligingsmode. 2 Druk op de displaytoets OK. 3 Selecteer een van de volgende opties: Geen, Ringtone uit, Blokkering 4 Druk op de displaytoets Selectie (<input type="radio"/> = geselecteerd).

Anonieme oproepen

- 1 Selecteer **Anonieme oprn..**
- 2 Druk op de displaytoets **Wijzigen**.
- 3 Selecteer een van de volgende opties:
Geen, Ringtone uit, Blokkering
- 4 Druk op de displaytoets **Selectie** (= geselecteerd).

Anonieme oproepen blokkeren

Indien geactiveerd, gaat de handset niet over bij oproepen zonder nummerweergave.

- 1 Druk op de navigatietoets  om het menu te openen.
- 2 Selecteer **Veiligheid**.
- 3 Bevestig de selectie via de displaytoets **OK**.
- 4 Selecteer **Anonieme opr uit**.
- 5 Druk op de displaytoets **Wijzigen** (= geactiveerd).

Instellingen op de handset

Datum en tijd instellen

Datum en tijd moeten worden ingesteld, zodat aan inkomende oproepen de juiste datum en tijd kunnen worden toegewezen. Datum en tijd worden tussen basisstation en handset gesynchroniseerd.

- 1 Druk op de navigatietoets  om het menu te openen.
 - 2 Selecteer **Instellingen**.
 - 3 Bevestig de selectie via de displaytoets **OK**.
 - 4 Selecteer **Datum en tijd**.
 - 5 Druk op de displaytoets **OK**.
 - 6 Voer de datum in via het toetsenbord .
 - 7 Voer de tijd in via het toetsenbord .
 - 8 Druk op de displaytoets **Opslaan**.
- ▶ U hebt datum en tijd ingesteld.



De automatische omschakeling van zomer- naar wintertijd wordt berekend op basis van de datum inclusief jaar en tijd.

De tijd kan worden bijgewerkt door het selecteren van de netwerktijd bij de CLIP-overdracht (zonder jaarinformatie).

Displaytaal

- 1 Druk op de navigatietoets  om het menu te openen.
 - 2 Selecteer **Instellingen**.
 - 3 Bevestig de selectie via de displaytoets **OK**.
 - 4 Selecteer **Taal**.
 - 5 Druk op de displaytoets **OK**.
 - 6 Selecteer de gewenste taal.
 - 7 Druk op de displaytoets **Selectie** ( = geselecteerd).
- ▶ U hebt de displaytaal gewijzigd.

Als er een taal is ingesteld die u niet begrijpt:

- 1 Druk op de navigatietoets  om het menu te openen.
- 2 Druk eerst op de toets .
- 3 Druk 2 keer op de toets .
- 4 Selecteer de gewenste taal.
- 5 Druk op de displaytoets **Selectie** ( = geselecteerd).

Land

- 1 Druk op de navigatietoets  om het menu te openen.
 - 2 Selecteer **Instellingen**.
 - 3 Bevestig de selectie via de displaytoets **OK**.
 - 4 Selecteer **Land**.
 - 5 Druk op de displaytoets **OK**.
 - 6 Selecteer het gewenste land.
 - 7 Druk op de displaytoets **Selectie** ( = geselecteerd).
- U hebt de landinstelling gewijzigd.

Boost-toets

Tijdens een gesprek kunt u het volume voor de hoorn of luidspreker op een aanzienlijk hoger niveau instellen (Boost).

 De grootste volumewijziging met de Boost-toets vindt plaats wanneer het basisvolume op het hoogste niveau is ingesteld.

Boost in-/uitschakelen:

- 1 Druk op de Boost-toets aan de rechterkant van de handset.
- Een symbool op het display geeft de status aan:

Ingeschakeld:



Uitgeschakeld:



De Boost-instelling geldt alleen voor de duur van het gesprek.



Deze instelling kan bij personen met een normaal gehoor tot gezondheidsproblemen leiden en is bedoeld voor personen met gehoorverlies of gehoorbeperking.

Storende geluiden op de telefoonlijn kunnen worden versterkt.

Geluiden en signalen

Hoornvolume

U kunt het volume van de hoorn in stappen instellen.

Tijdens een gesprek

- 1 Druk op de displaytoets **Opties**.
 - 2 Selecteer **Volume**.
 - 3 Druk op de displaytoets **OK**.
 - 4 Pas het volume aan zoals gewenst.
 - 5 Druk op de displaytoets **Opslaan**.
- ▶ De instelling wordt opgeslagen.



Zonder **Opslaan** wordt de instelling na ca. 3 seconden automatisch opgeslagen.

In de ruststand

- 1 Druk op de navigatietoets  om het menu te openen.
 - 2 Selecteer **Geluidsinstellingen**.
 - 3 Bevestig de selectie via de displaytoets **OK**.
 - 4 Selecteer **Gespreksvolume**.
 - 5 Druk op de displaytoets **OK**.
 - 6 Selecteer het gewenste volume.
 - 7 Druk op de displaytoets **Opslaan**.
- ▶ U hebt het volume ingesteld.

Volume bij handsfree bellen

U kunt het volume van de luidspreker in stappen instellen.

- 1 Druk op de navigatietoets  om het menu te openen.
 - 2 Selecteer **Geluidsinstellingen**.
 - 3 Bevestig de selectie via de displaytoets **OK**.
 - 4 Selecteer **Handsfree volume**.
 - 5 Druk op de displaytoets **OK**.
 - 6 Selecteer het gewenste volume.
 - 7 Druk op de displaytoets **Opslaan**.
- ▶ U hebt het volume ingesteld.

Handset- en Handsfree-profiel

Profiel voor **hoorn** en **handsfree bellen** selecteren om het apparaat optimaal aan te passen aan de omgevingsomstandigheden. Controleer zelf welk profiel het prettigste is voor u en uw gesprekspartner.

- 1 Druk op de navigatietoets  om het menu te openen.
- 2 Selecteer **Geluidsinstellingen**.
- 3 Bevestig de selectie via de displaytoets **OK**.
- 4 Selecteer **Akoest. profielen**.
- 5 Druk op de displaytoets **OK**.
- 6 Selecteer het gewenste profiel:

- Handset-profielen:**
- 1 Druk op de displaytoets **OK**.
 - 2 Selecteer **Hoog** of **Laag** (fabrieksinstelling).
 - 3 Druk op de displaytoets **Selectie**
 = geselecteerd).

- Handsfree-profielen:**
- 1 Druk op de displaytoets **OK**.
 - 2 Selecteer **Profiel 1** (fabrieksinstelling) of **Profiel 2**.
 - 3 Druk op de displaytoets **Selectie**
 = geselecteerd).

Beltonen



Beltoonvolume

U kunt het beltoonvolume in 5 stappen of als crescendo (toenemend volume) instellen.

- 1 Druk op de navigatietoets  om het menu te openen.
 - 2 Selecteer **Geluidsinstellingen**.
 - 3 Bevestig de selectie via de displaytoets **OK**.
 - 4 Selecteer **Ringtones Handset**.
 - 5 Druk op de displaytoets **OK**.
 - 6 Selecteer **Volume**.
 - 7 Druk op de displaytoets **OK**.
 - 8 Selecteer **Intern** of **Externe oproep**.
 - 9 Druk op de displaytoets **OK**.
 - 10 Pas het volume aan zoals gewenst.
 - 11 Druk op de displaytoets **Opslaan**.
- U hebt het volume ingesteld.

Beltoon

U kunt verschillende beltonen instellen voor interne en externe oproepen.

- 1 Druk op de navigatietoets  om het menu te openen.
 - 2 Selecteer **Geluidsinstellingen**.
 - 3 Bevestig de selectie via de displaytoets **OK**.
 - 4 Selecteer **Ringtones Handset**.
 - 5 Druk op de displaytoets **OK**.
 - 6 Selecteer **Ringtones**.
 - 7 Druk op de displaytoets **OK**.
 - 8 Selecteer **Intern** of **Externe oproep**.
 - 9 Druk op de displaytoets **OK**.
 - 10 Selecteer de gewenste melodie.
 - 11 Druk op de displaytoets **Selectie** ( = geselecteerd).
- U hebt de beltoonmelodie aangepast.

Basis-beltoonmelodie (alleen Gigaset EASY 500A)

- 1 Druk op de navigatietoets  om het menu te openen.
 - 2 Selecteer **Geluidsinstellingen**.
 - 3 Bevestig de selectie via de displaytoets **OK**.
 - 4 Selecteer **Ringtone (basis)**.
 - 5 Druk op de displaytoets **OK**.
 - 6 Selecteer **Ringtones**.
 - 7 Druk op de displaytoets **OK**.
 - 8 Selecteer de gewenste melodie.
 - 9 Druk op de displaytoets **Opslaan**.
- U hebt de beltoonmelodie aangepast.

Attentietonen

De handset attendeert u door middel van een akoestisch signaal op verschillende activiteiten en situaties. U kunt de attentietonen onafhankelijk van elkaar in- of uitschakelen.

- 1 Druk op de navigatietoets  om het menu te openen.
- 2 Selecteer **Geluidsinstellingen**.
- 3 Bevestig de selectie via de displaytoets **OK**.

- 4 Selecteer **Attentietonen**.
- 5 Druk op de displaytoets **OK**.
- 6 Selecteer de gewenste attentietoon.
- 7 Druk op de displaytoets **Wijzigen** (= geactiveerd).

Toetstonen: De handset geeft een toon bij het indrukken van een toets.

Bevestiging: De handset geeft een bevestigings-/fouttoon na invoer of een attentietoon bij ontvangst van een nieuw bericht.

Batterij: De handset geeft een waarschuwingstonen als de resterende gesprekstijd minder dan 10 minuten bedraagt (elke 60 seconden).

Buiten bereik: De handset geeft een waarschuwingstonen wanneer de handset buiten het bereik van het basisstation raakt.

Wachtmelodie

- 1 Druk op de navigatietoets om het menu te openen.
- 2 Selecteer **Geluidsinstellingen**.
- 3 Bevestig de selectie via de displaytoets **OK**.
- 4 Selecteer **Wachtmuziek**.
- 5 Druk op de displaytoets **Wijzigen** (= geactiveerd).

Display

Screensaver

Voor de weergave in ruststand zijn er verschillende opties als screensaver beschikbaar.

- 1 Druk op de navigatietoets om het menu te openen.
- 2 Selecteer **Instellingen**.
- 3 Bevestig de selectie via de displaytoets **OK**.
- 4 Selecteer **Display**.
- 5 Druk op de displaytoets **OK**.
- 6 Selecteer **Screensaver**.
- 7 Druk op de displaytoets **OK**.

- 8 Selecteer **Activeren**.
 - 9 Druk op de displaytoets **Wijzigen** (☑ = geactiveerd).
 - 10 Selecteer **Selectie**.
 - 11 Druk op de displaytoets **OK**.
 - 12 Selecteer de gewenste screensaver.
 - 13 Druk op de displaytoets **Selectie** (⊙ = geselecteerd).
- ▶ U hebt een screensaver ingesteld.

De screensaver wordt automatisch geactiveerd nadat het display naar de ruststand is gegaan.

Screensaver beëindigen

- 1 Druk op de rechte displaytoets.
- ▶ Het display schakelt over naar de ruststand.

Groot lettertype

U kunt het lettertype en de symbolen in oproeplijsten en in het telefoonboek vergroot weergeven om de leesbaarheid te verbeteren. Er wordt nog maar één vermelding op het display weergegeven en namen worden indien nodig afgekort. Bij het kiezen wordt het telefoonnummer met grote cijfers weergegeven.

- 1 Druk op de navigatietoets (⏏) om het menu te openen.
 - 2 Selecteer **Instellingen**.
 - 3 Bevestig de selectie via de displaytoets **OK**.
 - 4 Selecteer **Display**.
 - 5 Druk op de displaytoets **OK**.
 - 6 Selecteer **Grote letters**.
 - 7 Druk op de displaytoets **Wijzigen** (☑ = geactiveerd).
- ▶ U hebt het lettertype vergroot.

Kleurenschema

Het display kan in 2 kleurcombinaties worden weergegeven.

- 1 Druk op de navigatietoets (⏏) om het menu te openen.
- 2 Selecteer **Instellingen**.
- 3 Bevestig de selectie via de displaytoets **OK**.
- 4 Selecteer **Display**.
- 5 Druk op de displaytoets **OK**.

- 6 Selecteer **Kleuren**.
 - 7 Druk op de displaytoets **OK**.
 - 8 Selecteer het gewenste kleurenschema.
 - 9 Druk op de displaytoets **Selectie** (☉ = geselecteerd).
- ▶ U hebt het kleurenschema aangepast.

Displayverlichting

De displayverlichting wordt uitgeschakeld als de handset gedurende een langere periode niet wordt gebruikt. Deze functie kunt u voor de situaties **In lader** en **Gespreksstatus** onafhankelijk van elkaar instellen.

- 1 Druk op de navigatietoets (⏏) om het menu te openen.
 - 2 Selecteer **Instellingen**.
 - 3 Bevestig de selectie via de displaytoets **OK**.
 - 4 Selecteer **Display**.
 - 5 Druk op de displaytoets **OK**.
 - 6 Selecteer **Verlichting**.
 - 7 Druk op de displaytoets **OK**.
 - 8 Selecteer in welke bedrijfsmodus de verlichting moet worden uitgeschakeld:
In lader, Gespreksstatus
 - 9 Druk op de displaytoets **Wijzigen** (☑ = geactiveerd).
- ▶ U hebt de instelling voor de displayverlichting gewijzigd.



Als de displayverlichting ingeschakeld blijft, kan de stand-by-tijd van de handset aanzienlijk korter zijn.

Telefonie

Automatisch oproep aannemen

Bij het automatisch oproep aannemen neemt de handset een inkomende oproep aan zodra u hem uit het oplaadstation neemt.

- 1 Druk op de navigatietoets (⏏) om het menu te openen.
- 2 Selecteer **Instellingen**.
- 3 Bevestig de selectie via de displaytoets **OK**.
- 4 Selecteer **Telefonie**.

- 5 Druk op de displaytoets **OK**.
 - 6 Selecteer **Autom. aanname**.
 - 7 Druk op de displaytoets **Wijzigen** (☑ = geactiveerd).
 - ▶ U hebt de automatische oproepbeantwoording geactiveerd.
- Onafhankelijk van de instelling **Autom. aanname** wordt de verbinding verbroken zodra u de handset in het oplaadstation plaatst.
-

Netnummer

- 1 Druk op de navigatietoets  om het menu te openen.
 - 2 Selecteer **Instellingen**.
 - 3 Bevestig de selectie via de displaytoets **OK**.
 - 4 Selecteer **Telefonie**.
 - 5 Druk op de displaytoets **OK**.
 - 6 Selecteer **Netlijncode**.
 - 7 Druk op de displaytoets **OK**.
 - 8 Selecteer **Buitenlijn kiezen met**.
 - 9 Voer een buitenlijn in via het toetsenbord .
 - 10 Selecteer waarvoor de buitenlijn moet worden gebruikt.
Voor: Uit, Oproeplijsten, Alle
 - 11 Druk op de displaytoets **Opslaan**.
 - ▶ U hebt een buitenlijn ingevoerd.
-

Kiesmethode

- 1 Druk op de navigatietoets  om het menu te openen.
- 2 Selecteer **Instellingen**.
- 3 Bevestig de selectie via de displaytoets **OK**.
- 4 Selecteer **Telefonie**.
- 5 Druk op de displaytoets **OK**.
- 6 Selecteer **Kiesmethode**.
- 7 Druk op de displaytoets **OK**.
- 8 Selecteer **TDK (toon)** of **IDK (impuls)**.
- 9 Druk op de displaytoets **Selectie** (⊙ = geselecteerd).
 - ▶ U hebt de kiesprocedure gewijzigd.

Flash-tijden

- 1 Druk op de navigatietoets  om het menu te openen.
 - 2 Selecteer **Instellingen**.
 - 3 Bevestig de selectie via de displaytoets **OK**.
 - 4 Selecteer **Telefonie**.
 - 5 Druk op de displaytoets **OK**.
 - 6 Selecteer **Flashtijd**.
 - 7 Druk op de displaytoets **OK**.
 - 8 Kies de gewenste flash-tijd.
 - 9 Druk op de displaytoets **Selectie** ( = geselecteerd).
- ▶ U hebt de gewenste flash-tijd gekozen.

Systeem

Handset resetten

U kunt individuele instellingen en wijzigingen resetten.

- 1 Druk op de navigatietoets  om het menu te openen.
 - 2 Selecteer **Instellingen**.
 - 3 Bevestig de selectie via de displaytoets **OK**.
 - 4 Selecteer **Systeem**.
 - 5 Druk op de displaytoets **OK**.
 - 6 Selecteer **Herstel handset**.
 - 7 Druk op de displaytoets **OK**.
 - 8 Bevestig de vraag met **Ja**.
- ▶ De instellingen van de handset worden gereset.



De volgende instellingen worden niet getroffen door het resetten:

- De aanmelding van de handset bij het basisstation
- Datum en tijd
- Vermeldingen van het telefoonboek en de oproeplijsten

Versleuteling

- 1 Druk op de navigatietoets  om het menu te openen.
 - 2 Selecteer **Instellingen**.
 - 3 Bevestig de selectie via de displaytoets **OK**.
 - 4 Selecteer **Systeem**.
 - 5 Druk op de displaytoets **OK**.
 - 6 Selecteer **Encryptie**.
 - 7 Druk op de displaytoets **Wijzigen** (= geactiveerd).
- ▶ U hebt de versleuteling geactiveerd.
-

Systeem-PIN wijzigen

U kunt de systeeminstellingen van de telefoon met een PIN beveiligen. De systeem-PIN moet onder andere worden ingevoerd bij het aanmelden of afmelden van een handset of bij het resetten naar de fabrieksinstellingen.

4-8-cijferige systeem-PIN van de telefoon wijzigen (fabrieksinstelling: **0000**):

- 1 Druk op de navigatietoets  om het menu te openen.
 - 2 Selecteer **Instellingen**.
 - 3 Bevestig de selectie via de displaytoets **OK**.
 - 4 Selecteer **Systeem**.
 - 5 Druk op de displaytoets **OK**.
 - 6 Selecteer **Syst.-PIN**.
 - 7 Druk op de displaytoets **OK**.
 - 8 Voer de nieuwe PIN in via het toetsenbord .
 - 9 Druk op de displaytoets **Opslaan**.
- ▶ U hebt de systeem-PIN gewijzigd.

Basisstation resetten

Deze functie zet het basisstation terug naar de ruststand.

- 1 Druk op de navigatietoets  om het menu te openen.
- 2 Selecteer **Instellingen**.
- 3 Bevestig de selectie via de displaytoets **OK**.
- 4 Selecteer **Systeem**.
- 5 Druk op de displaytoets **OK**.
- 6 Selecteer **Herstel basis**.
- 7 Druk op de displaytoets **OK**.
- 8 Bevestig de vraag met **Ja**.
- 9 De instellingen van het basisstation worden gereset.

Basisstation naar fabrieksinstellingen resetten

Als u deze functie start, worden alle instellingen van uw basisstation teruggezet naar de fabrieksinstelling (bijv. PIN weer 0000). Alle aangeelde handsets worden afgemeld.

- 1 Koppel het basisstation los van het stroomnet.
 - 2 Houd de Aanmeld-/Paging-toets op het basisstation ingedrukt.
 - 3 Sluit het basisstation aan op het stroomnet.
 - 4 Laat de Aanmeld-/Paging-toets los.
- Het basisstation start het resetten.



Het resetten van het basisstation duurt ca. 30 seconden. In deze tijd mag het basisstation niet van de stroom worden losgekoppeld!

Toegankelijkheid







Directe kiestoetsen

Op de drie directe kiestoetsen **A**, **B** en **C** kunt u belangrijke telefoonnummers opslaan. U kiest dit opgeslagen nummer door op de betreffende directe kiestoets te drukken.

Een telefoonnummer aan directe kiestoetsen toewijzen





Aan de betreffende directe kiestoets is nog geen functie toegewezen.

- 1 Druk op de directe kiestoets (**A**, **B** en **C**) waaraan u een functie wilt toewijzen.
 - 2 Voer het telefoonnummer in via het toetsenbord .
 - 3 Druk op de navigatietoets .
 - 4 Voer de voornaam in via het toetsenbord .
 - 5 Druk op de navigatietoets .
 - 6 Voer de achternaam in via het toetsenbord .
 - 7 Druk op de displaytoets **Opslaan**.
- of uit het telefoonboek selecteren:
- 1 Druk op de directe kiestoets (**A**, **B** en **C**) waaraan u een functie wilt toewijzen.
 - 2 Druk op de displaytoets .
 - 3 Selecteer de gewenste vermelding.
 - 4 Druk op de displaytoets **OK**.
 - ▶ Telefoonnummer, voornaam en achternaam worden uit het telefoonboek overgenomen en kunnen indien nodig worden aangepast.
 - 5 Druk op de displaytoets **Opslaan**.
 - ▶ U hebt aan een directe kiestoets een telefoonnummer toegewezen.

Toewijzing van de directe kiestoetsen wijzigen/wissen

- 1 Druk op de navigatietoets  om het menu te openen.
- 2 Selecteer **Toegankelijkheid**.
- 3 Bevestig de selectie via de displaytoets **OK**.
- 4 Selecteer **Snelkiestoetsen**.
- 5 Bevestig de selectie via de displaytoets **OK**.
- ▶ De huidige toetstoe wijzing wordt weergegeven, bijv.:

SOS

- A: - - -** = de toets  is nog niet toegewezen
- B: Achternaam,** = de toets  is toegewezen aan het telefoonnummer
- Rudi** van de weergegeven deelnemer
- C: 12345678** = de toets  is toegewezen aan het weergegeven telefoonnummer, de naam is niet bekend

Vermelding wijzigen

- 1 Selecteer de gewenste directe kiestoets.
- 2 Druk op de displaytoets **OK**.
- 3 Druk op de displaytoets **Opties**.
- 4 Selecteer **Contactp. bewerken**.
- 5 Druk op de displaytoets **OK**.
- 6 Voer het telefoonnummer in via het toetsenbord .
- 7 Druk op de navigatietoets .
- 8 Voer de voornaam in via het toetsenbord .
- 9 Druk op de navigatietoets .
- 10 Voer de achternaam in via het toetsenbord .
- 11 Druk op de displaytoets **Opslaan**.
- ▶ U hebt de vermelding gewijzigd.

Vermelding wissen

- 1 Selecteer de gewenste directe kiestoets.
- 2 Druk op de displaytoets **OK**.
- 3 Druk op de displaytoets **Opties**.
- 4 Selecteer **Wis contactp..**
- 5 Druk op de displaytoets **OK**.
- ▶ U hebt de vermelding gewist.

Aankondigingen

Mensen met een beperkt gezichtsvermogen kunnen toetsen, telefoonnummers en contactpersonen hardop laten uitspreken.

Toetsaankondiging

- 1 Druk op de navigatietoets  om het menu te openen.
- 2 Selecteer **Toegankelijkheid**.
- 3 Bevestig de selectie via de displaytoets **OK**.
- 4 Selecteer **Akoestiek**.
- 5 Druk op de displaytoets **OK**.
- 6 Selecteer **Gesproken toets..**
- 7 Druk op de displaytoets **Wijzigen** (= geactiveerd).
- ▶ U hebt de toetsaankondiging geactiveerd.

Aankondigingstaal

- 1 Druk op de navigatietoets  om het menu te openen.
- 2 Selecteer **Toegankelijkheid**.
- 3 Bevestig de selectie via de displaytoets **OK**.
- 4 Selecteer **Akoestiek**.
- 5 Druk op de displaytoets **OK**.
- 6 Selecteer **Voorleestaal**.
- 7 Druk op de displaytoets **OK**.
- 8 Selecteer de gewenste taal.
- 9 Druk op de displaytoets **Selectie** (= geselecteerd).
- ▶ U hebt de aankondigingstaal ingesteld.

Nummer hardop uitspreken

Als de functie is geactiveerd, worden bij het invoeren van het telefoonnummer de ingevoerde cijfers hardop uitgesproken.

- 1 Druk op de navigatietoets  om het menu te openen.
- 2 Selecteer **Toegankelijkheid**.
- 3 Bevestig de selectie via de displaytoets **OK**.
- 4 Selecteer **Akoestiek**.
- 5 Druk op de displaytoets **OK**.

- 6 Selecteer **Beller-ID**.
- 7 Druk op de displaytoets **Wijzigen** (☑ = geactiveerd).
 - ▶ U hebt het hardop uitspreken van het nummer geactiveerd.

Contactpersonen voorlezen

Als de functie is geactiveerd, wordt bij het selecteren van een telefoonboekvermelding in het telefoonboek van de handset de opgeslagen aankondiging voor de contactpersoon voorgelezen en wordt de aankondiging bij een inkomende oproep afgespeeld.



Voor de contactpersoon is een aankondiging opgeslagen in het telefoonboek van de handset.

- 1 Druk op de navigatietoets (☐) om het menu te openen.
- 2 Selecteer **Toegankelijkheid**.
- 3 Bevestig de selectie via de displaytoets **OK**.
- 4 Selecteer **Akoestiek**.
- 5 Druk op de displaytoets **OK**.
- 6 Selecteer **Lijst voorlezen**.
- 7 Druk op de displaytoets **Wijzigen** (☑ = geactiveerd).
 - ▶ U hebt het hardop uitspreken van de contactpersoon geactiveerd.

Aankondingen voor contactpersonen opnemen

U kunt voor ca. 50 vermeldingen een eigen aankondiging opnemen die wordt afgespeeld zodra het nummer belt.

- 1 Druk op de navigatietoets (☐) om het menu te openen.
- 2 Selecteer **Contacten handset**.
- 3 Druk op de displaytoets **Opties**.
- 4 Selecteer **Frase**.
- 5 Druk op de displaytoets **OK**.
- 6 Selecteer **Frase opnemen**.
- 7 Druk op de displaytoets **OK**.
- 8 Na een aftelling kunt u uw aankondiging opnemen.
- 9 Druk op de displaytoets **Opslaan**.
 - ▶ U hebt een aankondiging opgenomen.



Een aankondiging mag niet langer dan 3 seconden duren. Als deze tijd wordt overschreden, wordt de opname gestopt en de aankondiging opgeslagen.

Helderheid

- 1 Druk op de navigatietoets  om het menu te openen.
- 2 Selecteer **Toegankelijkheid**.
- 3 Bevestig de selectie via de displaytoets **OK**.
- 4 Selecteer **Helderheid**.
- 5 Druk op de displaytoets **OK**.
- 6 Selecteer **Handset en/of Basis**.
- 7 Druk op de displaytoets **OK**.

Helderheid instellen

- 1 Selecteer **Helderheid**.
- 2 Druk op de displaytoets **OK**.
- 3 Stel de helderheid in met de navigatietoets .
- 4 Druk op de displaytoets **Opslaan**.
 - ▶ U hebt de helderheid ingesteld.

Tijdbesturing instellen

- 1 Selecteer **Tijdschakeling**.
- 2 Druk op de displaytoets **OK**.

- Tijdbesturing activeren:
- 1 Selecteer **Activeren**.
 - 2 Druk op de displaytoets **Wijzigen** ( = geactiveerd).
 - ▶ U hebt de tijdbesturing geactiveerd.

- Helderheid instellen:
- 1 Selecteer **Helderheid**.
 - 2 Druk op de displaytoets **OK**.
 - 3 Stel de helderheid in met de navigatietoets .
 - 4 Druk op de displaytoets **Opslaan**.
 - 5 U hebt de helderheid ingesteld.

- Begin instellen:
- 1 Selecteer **Start**.
 - 2 Druk op de displaytoets **OK**.
 - 3 Voer de starttijd in via het toetsenbord .
 - 4 Druk op de displaytoets **Opslaan**.
 - ▶ U hebt de starttijd ingesteld.

- | | |
|--------------------------------------|-----------------------------------------------------------------------------------------------------------------------------------------------------------------------------------------------------------------------------------------------------------------------------------------------------------------------------------------------------------------------------------------------------------------|
| Einde instellen: | <ol style="list-style-type: none"> 1 Selecteer Einde. 2 Druk op de displaytoets OK. 3 Voer de eindtijd in via het toetsenbord . 4 Druk op de displaytoets Opslaan. <ul style="list-style-type: none"> ▶ U hebt de eindtijd ingesteld. |
| Automatische deactivering instellen: | <ol style="list-style-type: none"> 1 Selecteer Autodeactivering. 2 Druk op de displaytoets Wijzigen (<input checked="" type="checkbox"/> = geactiveerd). <ul style="list-style-type: none"> ▶ U hebt de automatische deactivering van de tijd-besturing ingesteld. |

Led-oproepsignaal

Als de functie geactiveerd is, knippert bij een inkomende oproep het signaallampje boven op de handset rood.

- 1 Druk op de navigatietoets  om het menu te openen.
- 2 Selecteer **Toegankelijkheid**.
- 3 Bevestig de selectie via de displaytoets **OK**.
- 4 Selecteer **LED oproep sign..**
- 5 Druk op de displaytoets **Wijzigen** (= geactiveerd).
 - ▶ U hebt het led-oproepsignaal geactiveerd.

Betrouwbare beller

Als deze functie geactiveerd is, worden alle oproepen van contactpersonen die in het telefoonboek zijn opgeslagen, opvallend weergegeven met een goed zichtbare groene displayachtergrond. Andere oproepen worden afhankelijk van het gekozen kleurenschema met een zwarte of witte achtergrond weergegeven.

- 1 Druk op de navigatietoets  om het menu te openen.
- 2 Selecteer **Veiligheid**.
- 3 Bevestig de selectie via de displaytoets **OK**.
- 4 Selecteer **Vertrouwde beller**.
- 5 Druk op de displaytoets **Wijzigen** (= geactiveerd).
 - ▶ U hebt de functie geactiveerd.

Eenvoudig menu

Bepaal zelf welke functies in het menu worden weergegeven. U kunt de volgende submenu's in- of uitschakelen:

- Contacten handset
- Oproeplijsten
- Antwoordapp.
- Geluidsinstellingen
- Toegankelijkheid
- Veiligheid
- Inst. hulpoproepen
- Instellingen
- Netdiensten

Eenvoudig menu activeren

- 1 Druk op de navigatietoets  om het menu te openen.
 - 2 Selecteer **Toegankelijkheid**.
 - 3 Bevestig de selectie via de displaytoets **OK**.
 - 4 Selecteer **Eenvoudig menu**.
 - 5 Druk op de displaytoets **OK**.
 - 6 Selecteer **Eenvoudig menu**.
 - 7 Druk op de displaytoets **Wijzigen** (= geactiveerd).
- U hebt het eenvoudige menu geactiveerd.

Menuweergave configureren

- 1 Druk op de navigatietoets  om het menu te openen.
 - 2 Selecteer **Toegankelijkheid**.
 - 3 Bevestig de selectie via de displaytoets **OK**.
 - 4 Selecteer **Eenvoudig menu**.
 - 5 Druk op de displaytoets **OK**.
 - 6 Selecteer **Menu**.
 - 7 Druk op de displaytoets **OK**.
 - 8 Selecteer met de navigatietoets de **gewenste optie**.
 - 9 Druk op de displaytoets **Wijzigen** (= geactiveerd).
- U hebt de menuweergave geconfigureerd.



Als u **Toegankelijkheid** verbergt, wordt in het menu in plaats daarvan **Eenvoudig menu** weergegeven. Hiermee kunt u uw instelling voor het menu op elk moment weer wijzigen.

Handset uitschakelen toestaan



- 1 Druk op de navigatietoets  om het menu te openen.
- 2 Selecteer **Toegankelijkheid**.
- 3 Bevestig de selectie via de displaytoets **OK**.
- 4 Selecteer **Handset uitzetten**.
- 5 Druk op de displaytoets **Wijzigen** (= geactiveerd).

Directe doorverbinding voor noodgevallen (voor EASY 500 en EASY 500HX op een router)

Stel tot 15 telefoonnummers in die bij een oproep automatisch worden doorverbonden. U kunt met de beller spreken via de handsfree-functie van uw handset, zonder de oproep te hoeven aannemen.

Voor de doorverbinden-functie stelt u een doorverbind-PIN in. Deze heeft de beller nodig voor de directe doorverbinding. Daarnaast moet de doorverbind-PIN worden ingevoerd bij het in- en uitschakelen van de functie.

Doorverbinden activeren/deactiveren

- 1 Druk op de navigatietoets  om het menu te openen.
- 2 Selecteer **Veiligheid**.
- 3 Bevestig de selectie via de displaytoets **OK**.
- 4 Selecteer **Supervisiegesprek**.
- 5 Druk op de displaytoets **OK**.
- 6 Selecteer **Instellingen**.
- 7 Druk op de displaytoets **OK**.
- 8 Voer de doorverbind-PIN in via het toetsenbord .
- 9 Selecteer **Activeren**.
- 10 Druk op de displaytoets **Wijzigen** (= geactiveerd).
 - ▶ U hebt de doorverbinding voor noodgevallen geactiveerd.

Vertraging instellen

- 1 Druk op de navigatietoets  om het menu te openen.
 - 2 Selecteer **Veiligheid**.
 - 3 Bevestig de selectie via de displaytoets **OK**.
 - 4 Selecteer **Supervisiegesprek**.
 - 5 Druk op de displaytoets **OK**.
 - 6 Selecteer **Instellingen**.
 - 7 Druk op de displaytoets **OK**.
 - 8 Voer de doorverbind-PIN in via het toetsenbord .
 - 9 Selecteer **Vertraging**.
 - 10 Druk op de displaytoets **OK**.
 - 11 Selecteer de gewenste vertraging.
 - 12 Druk op de displaytoets **Selectie** ( = geselecteerd).
- ▶ U hebt de vertraging ingesteld.



Als het antwoordapparaat is ingeschakeld, moet de vertragingstijd korter zijn dan de tijd die is ingesteld voor de **Autom. aanname** van het antwoordapparaat. Zodra het antwoordapparaat een oproep aanneemt, is directe doorverbinding niet meer mogelijk.



Voorbeeld: Een vertragingstijd van 25 seconden is zinvol als het antwoordapparaat automatisch na 30 seconden oproepen aanneemt.

Doorverbind-PIN wijzigen

- 1 Druk op de navigatietoets  om het menu te openen.
- 2 Selecteer **Veiligheid**.
- 3 Bevestig de selectie via de displaytoets **OK**.
- 4 Selecteer **Supervisiegesprek**.
- 5 Druk op de displaytoets **OK**.
- 6 Selecteer **Instellingen**.
- 7 Druk op de displaytoets **OK**.
- 8 Voer de doorverbind-PIN in via het toetsenbord .

- 9 Selecteer **PIN-code**.
 - 10 Druk op de displaytoets **OK**.
 - 11 Voer de nieuwe doorverbind-PIN in via het toetsenbord .
 - 12 Druk op de displaytoets **OK**.
- ▶ U hebt de doorverbind-PIN gewijzigd.

Telefoonnummers invoeren/bewerken/wissen

- 1 Druk op de navigatietoets  om het menu te openen.
- 2 Selecteer **Veiligheid**.
- 3 Bevestig de selectie via de displaytoets **OK**.
- 4 Selecteer **Supervisiegesprek**.
- 5 Druk op de displaytoets **OK**.
- 6 Selecteer **Witte lijst**.
- 7 Druk op de displaytoets **OK**.
- 8 Selecteer een van de volgende opties:
 - Vermelding
aanmaken:
 - 1 Selecteer **<Nieuwe invoer>**.
 - 2 Druk op de displaytoets **OK**.
 - 3 Voer het telefoonnummer in via het toetsenbord .
 - 4 Druk op de displaytoets **Opslaan**.
▶ U hebt een nieuwe vermelding aangemaakt.
 - Vermelding
wijzigen:
 - 1 Selecteer de gewenste vermelding.
 - 2 Druk op de displaytoets **Wijzigen**.
 - 3 Bewerk de vermelding indien nodig.
 - 4 Druk op de displaytoets **Opslaan**.
▶ U hebt de vermelding gewijzigd.
 - Vermelding
wissen:
 - 1 Selecteer de gewenste vermelding.
 - 2 Druk op de displaytoets **Wijzigen**.
 - 3 Bevestig de selectie via de displaytoets **Ja**.
▶ U hebt de vermelding gewist.

Procedure



Supervisiegesprek is geactiveerd, een doorverbind-PIN is ingesteld. De beller is als goedgekeurde beller geregistreerd en kent de huidige doorverbind-PIN.

- 1 De beller kiest uw telefoonnummer. Hij wordt in een aankondiging gevraagd de doorverbind-PIN in te voeren.
- 2 De beller voert de doorverbind-PIN in.

Doorverbind-PIN onjuist:

▶ De oproep wordt onmiddellijk geannuleerd.

Doorverbind-PIN correct:

- ▶ Het gesprek wordt doorverbonden. De hands-free-functie van de handset wordt geactiveerd. Het display toont een rood microfoonsymbool.
- ▶ Beide deelnemers kunnen nu via de handsfree-functie met elkaar spreken.



Het gesprek wordt na ca. 3 minuten automatisch beëindigd als geen van de deelnemers de Verbreken-toets indrukt. Indien nodig, moet de beller nogmaals bellen.

Om veiligheidsredenen reageert de telefoon gevoelig bij de interpretatie van de doorverbind-PIN. Overdrachtschommelingen in het telefoonnetwerk kunnen ertoe leiden dat de PIN niet wordt herkend. Als de oproep wordt geannuleerd, probeer het dan opnieuw.

Directe doorverbinding voor noodgevallen (voor EASY 500A)

Stel tot 15 telefoonnummers in die bij een oproep automatisch worden doorverbonden. U kunt met de beller spreken via de handsfree-functie van uw handset, zonder de oproep te hoeven aannemen.

Voor de doorverbinden-functie moet u de systeem-PIN instellen op een waarde die niet gelijk is aan 0000. Deze heeft de beller nodig voor de directe doorverbinding. Daarnaast moet de systeem-PIN worden ingevoerd bij het in- en uitschakelen van de functie.

Doorverbinden activeren/deactiveren

- 1 Druk op de navigatietoets  om het menu te openen.
 - 2 Selecteer **Veiligheid**.
 - 3 Bevestig de selectie via de displaytoets **OK**.
 - 4 Selecteer **Supervisiegesprek**.
 - 5 Druk op de displaytoets **OK**.
 - 6 Selecteer **Handset**.
 - 7 Druk op de displaytoets **OK**.
 - 8 Voer de systeem-PIN in via het toetsenbord .
 - 9 Druk op de displaytoets **OK**.
 - 10 Selecteer de handset die de doorverbinding moet aannemen.
 - 11 Druk op de displaytoets **Selectie** ( = geselecteerd).
 - 12 Selecteer **Activeren**.
 - 13 Druk op de displaytoets **Wijzigen** ( = geactiveerd).
- U hebt de doorverbinding voor noodgevallen geactiveerd.

Procedure



Supervisiegesprek is geactiveerd, er is een systeem-PIN ingesteld en deze is niet gelijk aan 0000. De beller is als goedgekeurde beller geregistreerd en kent de huidige systeem-PIN.



Het gesprek wordt na ca. 3 minuten automatisch beëindigd als geen van de deelnemers de **Verbreken**-toets indrukt. Indien nodig, moet de beller nogmaals bellen.

Om veiligheidsredenen reageert de telefoon gevoelig bij de interpretatie van de systeem-PIN. Overdrachtschommelingen in het telefoonnetwerk kunnen ertoe leiden dat de PIN niet wordt herkend. Als de oproep wordt geannuleerd, probeer het dan opnieuw.

Het antwoordapparaat is ingeschakeld:

- 1 De beller kiest uw telefoonnummer.
- 2 De beller drukt op de toets **5** wanneer de aankondiging van het antwoordapparaat te horen is.
- 3 De beller voert de systeem-PIN in.

PIN onjuist: ▶ De oproep wordt onmiddellijk geannuleerd.

PIN correct: ▶ Het gesprek wordt doorverbonden. De hands-free-functie van de handset wordt geactiveerd. Op de handset van de gebelde persoon klinkt een waarschuwingston.
▶ Beide deelnemers kunnen nu via de handsfree-functie met elkaar spreken.

Het antwoordapparaat is uitgeschakeld:

- 1 De beller kiest uw telefoonnummer.
- 2 De beller wacht tot de melding "Optie kiezen" de beller vraagt om op de toets **5** te drukken.
- 3 De beller wordt gevraagd de systeem-PIN in te voeren.
- 4 De beller voert de systeem-PIN in.

PIN onjuist: ▶ De oproep wordt onmiddellijk geannuleerd.

PIN correct: ▶ Het gesprek wordt doorverbonden. De hands-free-functie van de handset wordt geactiveerd. Op de handset van de gebelde persoon klinkt een waarschuwingston.
▶ Beide deelnemers kunnen nu via de handsfree-functie met elkaar spreken.

Bijlage

Klantenservice en hulp

Hebt u vragen?

Snelle hulp en informatie vindt u in deze gebruikershandleiding.

Meer informatie over de onderwerpen

- Products (producten)
- Documents (documentatie)
- Interop (interoperabiliteit)
- Firmware
- FAQ (Veelgestelde vragen)
- Support

vindt u op gigaset.com/service of door de QR-code te scannen om direct naar de online ondersteuningspagina te gaan:



Informatie van de fabrikant

Goedkeuring

Dit apparaat is bedoeld voor analoge telefoonaansluitingen.

Er wordt rekening gein de wacht zetten met landspecifieke bijzonderheden.

Hiermee verklaart Gigaset Technologies GmbH dat de volgende typen radioapparatuur voldoen aan Richtlijn 2014/53/EU:

Gigaset EASY 500 / Gigaset EASY 500 A / Gigaset EASY 500 HX

De volledige tekst van de EU-conformiteitsverklaring is beschikbaar op het volgende internetadres: www.gigaset.com/docs.

Als dit product ook in het VK wordt geïmporteerd:

Hierbij verklaart Gigaset Technologies GmbH dat de volgende typen radioapparatuur voldoen aan de richtlijn Radio Equipment Regulations 2017:

Gigaset EASY 500 / Gigaset EASY 500 A / Gigaset EASY 500 HX

De volledige tekst van de Britse conformiteitsverklaring is beschikbaar op het volgende internetadres: www.gigaset.com/docs.

In een aantal gevallen kan deze verklaring zijn opgenomen in de bestanden "International Declarations of Conformity" of "European Declarations of Conformity".

Lees daarom ook deze bestanden.

Garantiecertificaat

Voor zover niet anders vermeld, verleent de garantieverstrekker (hierna "Gigaset Technologies" genoemd) de consument (klant), onverminderd zijn wettelijke rechten tegenover de verkoper ter zake van gebreken, een duurzaamheidsgarantie volgens de hieronder vermelde voorwaarden (garantiebepalingen). De garantie-aanspraken van de klant worden door deze garantie niet beperkt. Bij aanspraak op de garantie worden geen kosten in rekening gebracht. Deze garantie is een verplichting van de garantieverstrekker naast de wettelijk bestaande kosteloze garantierechten in het geval van claims door gebreken.

Garantiebepalingen:

- Gigaset Technologies zal nieuwe apparaten (telefoons, smartphones) of onderdelen die binnen 24 maanden na aankoop gebreken vertonen als gevolg van productie- en/of materiaalfouten, gratis repareren of vervangen door een technisch gelijkwaardig toestel, zulks ter beoordeling door Gigaset Technologies. Voor onderdelen die aan slijtage onderhevig zijn (alle beweeglijke onderdelen die door de klant zelf kunnen worden vervangen, bijvoorbeeld vervangende onderdelen, batterijen, keypads, behuizing), geldt deze garantiebepaling voor een periode van 12 maanden na aankoopdatum.
- Deze garantie is niet van toepassing als het defect aan het toestel het gevolg is van onoordeelkundig gebruik en/of het niet in acht nemen van de informatie zoals vermeld in de gebruiksaanwijzingen.

- Deze garantie geldt niet voor diensten die zijn uitgevoerd door geautoriseerde dealers of de klant zelf (zoals installatie, configuratie, software-downloads). Gebruiksaanwijzingen en eventueel op aparte informatiedragers meegeleverde software zijn eveneens van deze garantie uitgesloten.
- Als garantiebewijs geldt de aankoopbon met de aankoopdatum. Aanspraken die onder deze garantie vallen, dienen binnen twee maanden nadat het defect is vastgesteld, geldend te worden gemaakt.
- Vervangen apparaten resp. bijbehorende componenten die in het kader van de vervanging aan Gigaset Technologies zijn geretourneerd, worden eigendom van Gigaset Technologies.
- Deze garantie geldt voor nieuwe apparaten die zijn aangeschaft in de Europese Unie. Deze worden door Gigaset Technologies gratis gerepareerd of vervangen door een technisch gelijkwaardig toestel, zulks ter beoordeling door Gigaset Technologies. Garantieverstrekker is Gigaset Technologies GmbH, Frankenstraße 2, D-46395 Bocholt.
- Verdergaande of andere aanspraken dan vermeld in deze garantie zijn uitgesloten. Gigaset Technologies kan niet aansprakelijk worden gesteld voor nadelige gevolgen voor de bedrijfsvoering, misgelopen winst en verlies van gegevens, aanvullend door de klant toegevoegde software of andere informatie. De klant is zelf verantwoordelijk voor de beveiliging hiervan. Uitsluiting van de garantie geldt niet indien een wettelijk geldende aansprakelijkheid van kracht is, bijvoorbeeld volgens de wet op de productaansprakelijkheid, in geval van opzet of grove nalatigheid, indien er sprake is van lichamelijk letsel of een dodelijk ongeval of bij schending van de verplichtingen die voortvloeien uit het contract. De schadevergoeding voor schending van de verplichtingen die voortvloeien uit het contract, is echter beperkt tot contractspecifieke, te verwachten schade, mits er geen sprake is van opzet of grove nalatigheid, van lichamelijk letsel of een dodelijk ongeval, of volgens de wet op de productaansprakelijkheid sprake is van aansprakelijkheid.
- De duur van de garantie wordt niet verlengd door diensten die in het kader van de garantie tijdens de duur van de garantie worden verleend.
- Indien er ten onrechte aanspraak is gemaakt op de garantie, behoudt Gigaset Technologies zich het recht voor de klant kosten in rekening te brengen voor de vervanging of reparatie. Gigaset Technologies zal de klant hierover vooraf informeren.

- De bovenvermelde bepalingen beogen geen verandering in de bewijslast ten nadele van de klant.
- Op deze garantie is het recht van de Bondsrepubliek Duitsland van toepassing, met uitsluiting van het Verdrag der Verenigde Naties inzake internationale koopovereenkomsten betreffende roerende zaken (CISG). Deze rechtskeuze heeft niet tot gevolg dat de consument de bescherming verliest welke hij geniet op grond van de bepalingen waarvan volgens het recht van het land waar hij zijn gewone verblijfplaats heeft, niet bij overeenkomst mag worden afgeweken (gunstigheidsbeginsel).

Neem, om gebruik te maken van deze garantie, contact op met de klantenservice van de garantieverstrekker Het telefoonnummer vindt u op ons service-portal onder www.gigaset.com/service.

Uitsluiting van aansprakelijkheid

Het display van uw handset bestaat uit pixels (beeldpunten). Elke pixel bestaat uit drie subpixels (rood, groen, blauw).

Het kan gebeuren dat een subpixel uitvalt of een kleurafwijking vertoont.

Er is alleen sprake van garantie als het maximaal aantal toegestane pixelfouten wordt overschreden.

Beschrijving	max. aantal toegestane pixelfouten
Gekleurde, oplichtende subpixels	1
Donkere subpixels	1
Totaal aantal gekleurde en donkere subpixels	1



Gebruikssporen op het display en de behuizing zijn uitgesloten van de garantie.

Gegevensbescherming

Bij Gigaset nemen we de bescherming van onze klantgegevens zeer serieus. Precies om deze reden zorgen we ervoor dat al onze producten volgens het principe privacy door ontwerp ("Privacy by Design") worden ontwikkeld. Alle gegevens die we verzamelen, worden gebruikt om onze producten zo goed mogelijk te maken. Daarbij zorgen we ervoor dat uw gegevens worden beschermd en alleen worden gebruikt voor het doel om u een dienst of product ter beschikking te stellen. We weten welke route uw gegevens afleggen binnen het bedrijf en zorgen ervoor dat ze veilig en beschermd zijn en voldoen aan de voorschriften voor gegevensbescherming.

De volledige tekst van het privacybeleid is beschikbaar op het volgende internetadres:

www.gigaset.com/privacy-policy

Milieu

Milieumanagementsysteem

Kijk voor meer informatie over onze milieuvriendelijke producten en processen op internet onder www.gigaset.com.



Gigaset Technologies GmbH is gecertificeerd volgens de internationale normen ISO 14001 en ISO 9001.

ISO 14001 (milieu): gecertificeerd sinds 13-05-2024 door TÜV SÜD Management Service GmbH.

ISO 9001 (kwaliteit): gecertificeerd sinds 13-05-2024 door TÜV SÜD Management Service GmbH.

Inzameling van afval en oude apparaten

Oplaadbare batterijen zijn klein chemisch afval. Uitgebreide informatie over het verwijderen van oude batterijen kunt u opvragen bij uw gemeente of de vakhandel waar u het product hebt gekocht.

Elektrische en elektronische producten mogen niet bij het huisvuil worden aangeboden, maar dienen naar speciale inzamelingscentra te worden gebracht die zijn bepaald door de overheid of plaatselijke autoriteiten.



Het symbool van de doorgekruiste vuilnisbak op het product betekent dat het product valt onder Europese richtlijn 2012/19/ EU.

De juiste manier van weggoaien en afzonderlijke inzameling van uw oude apparaat helpt mogelijke negatieve consequenties voor het milieu en de menselijke gezondheid te voorkomen. Het is een eerste vereiste voor hergebruik en recycling van tweedehands elektrische en elektronische apparatuur.

Uitgebreide informatie over het verwijderen van oude apparatuur kunt u verkrijgen bij uw gemeente, het regionale reinigingsbedrijf, de vakhandel waar u het product heeft gekocht, of bij uw verkoper / vertegenwoordiger.

Onderhoud

Veeg het apparaat af met een **vochtige** doek of een antistatische doek. Gebruik geen oplosmiddelen en geen microvezeldoek.

Gebruik **nooit** een droge doek: er bestaat gevaar voor statische oplading.

In zeldzame gevallen kan contact van het apparaat met chemische stoffen tot veranderingen van het oppervlak leiden. Vanwege de veelheid van op de markt beschikbare chemicaliën konden niet alle stoffen getest worden.

Aantasting van hoogglansoppervlakken kan voorzichtig weggewerkt worden met displaypolijstmiddelen voor mobiele telefoons.

Contact met vloeistof

Als het apparaat in contact is gekomen met vloeistof:

- 1 Alle kabels van het apparaat lostrekken.
- 2 De accu's verwijderen en het accuvak open laten.
- 3 De vloeistof uit het apparaat laten weglopen.
- 4 Alle delen droogdeppen.
- 5 Leg het apparaat vervolgens **minimaal 72 uur** met geopend accuvak en met het toetsenbord naar beneden (indien aanwezig) op een droge, warme plaats (niet: magnetron, oven of iets dergelijks).
- 6 Het apparaat pas in droge toestand opnieuw inschakelen.

Na volledig uitdrogen is in de meeste gevallen de ingebruikname weer mogelijk.

Technische gegevens

Accu's (handset)

Technologie: 2 x AAA NiMH

Spanning: 1,2 V

Capaciteit: 750 mAh

Gebruiksduur/laadduur van de handset

De gebruikstijd van uw Gigaset-handset is afhankelijk van de accucapaciteit, de leeftijd van de accu's en het gebruikersgedrag. Alle tijdsaanduidingen zijn maximale waarden.

Stand-by-tijd (uren)	300
Gesprekstijd (uren)	14
Gebruiksduur bij 1,5 uur gesprekstijd per dag (uren)	95
Oplaadtijd in basisstation (uren)	9,5

Stroomverbruik van de handset in het oplaadstation

Tijdens opladen: ca. 1,50 W

Handhaven van het laadniveau: ca. 0,50 W

Stroomverbruik van het basisstation

In de stand-bymodus:

- Handset in het basisstation ca. 0,90 W

- Handset buiten het basisstation ca. 0,60 W

Tijdens het gesprek: ca. 0,70 W

Algemene technische gegevens

DECT-standaard	Wordt ondersteund
GAP-standaard	Wordt ondersteund
Aantal kanalen	60 duplex-kanalen
Radiofrequentie	1880-1900 MHz
Duplex-proces	Tijdmultiplex, 10 ms framelengte
Herhalingsfrequentie van de zendimpuls	100 Hz
Lengte van de zendimpuls	370 μ s
Kanaalafstand	1728 kHz
Bitrate	1152 kbit/s
Modulatie	GFSK
Spraakcodering	32 kbit/s
Zendvermogen	10 mW gemiddeld vermogen per kanaal, 250 mW pulsvermogen
Bereik	Tot 50 m in binnen, tot 300 m buiten
Stroomvoorziening basisstation	230 V ~/50 Hz
Omgevingsvoorwaarden tijdens gebruik	+5 °C tot +45 °C; 20 % tot 75 % relatieve luchtvochtigheid
Kiesmethode	MFV (toonkiezen)/IWV (impulskiezen)

Stekkervoeding

Fabrikant	Salom Electric (Xiamen) Co. Ltd. Handelsregister: 91350200612003878C 31 Building, Huli Industrial District, Xiamen, Fujian 361006, P.R. China	
	Salcomp (Shenzen) Co. Ltd. Handelsregister: 91440300618932635P Salcomp Road, Furond Industrial Area, Xinqiao, Shajing, Baoan District, Shenzen 518125 China	
	LEADER ELECTRONICS Handelsregister: 913211007039359372 8F, No.138 Ln. 235 Baoqio Rd. Xindian Dist. New Taipei City 23145, Taiwan	
	Dongguan City Gangqi Electronics Co. Ltd. Handelsregister: 914419007929512928 Privately Operated Industrial District, ShiYong, 523600 Heng Li Town, Dong Guan, Guangdong, People's Republic of China	
	Handset	Basisstation
Modelcode	C705 (EU-variant) C710 (VK-variant)	C707/C769 (EU-variant) C771/C785 (VK-variant)
Ingangsspanning	230 V	230 V
Frequentie ingangswis- selstroom	50 Hz	50 Hz
Uitgangsspanning	4 V	6,5 V
Uitgangsstroom	0,15 A	0,3 A
Uitgangsvermogen	0,6 W	1,95 W
Gemiddelde efficiëntie tijdens bedrijf	> 46 %	> 71,5 %
Efficiëntie bij lage belasting (10%)	niet relevant – alleen bij uitgangsvermogen > 10 W	niet relevant – alleen bij uitgangsvermogen > 10 W
Stroomverbruik in rust- stand	< 0,10 W	< 0,10 W

Tekensettabellen

De tekenset van de handset is afhankelijk van de ingestelde taal.

Letters/tekens invoeren

- ▶ Overeenkomstige toets meerdere keren indrukken.
- ▶ Hekje-toets [#] kort indrukken om te schakelen van de modus "Abc" naar "123", van "123" naar "abc" en van "abc" naar "ABC".
- ▶ Hekje-toets [#] lang indrukken . . . de beschikbare tekens van de toets worden achtereenvolgens ter selectie aangeboden

Standaardtekens

Overeenkomstige toets meerdere keren indrukken.





	1x	2x	3x	4x	5x	6x	7x	8x	9x	10x
1	1									
2	a	b	c	2	ä	á	à	â	ã	ç
3	d	e	f	3	ë	é	è	ê		
4	g	h	i	4	ï	í	ì	î		
5	j	k	l	5						
6	m	n	o	6	ö	ñ	ó	ò	ô	õ
7	p	q	r	s	7	ß				
8	t	u	v	8	ü	ú	ù	û		
9	w	x	y	z	9	ÿ	ý	æ	ø	å
0	↵	␣ ¹⁾	.	,	?	!	← ²⁾	0		

1) Spatie





2)Regelomloop

Symbolen





Symbolen van de statusbalk

Symbool	Betekenis
	Ontvangststerkte, afhankelijk van het aantal balkjes 1 – 100 %
	Laadniveau van de accu, afhankelijk van de balklengte 0 - 100 % Wit: meer dan 11%; rood: minder dan 11%; knippert rood: accu bijna leeg (nog ca. 5 min. gesprekstijd)
	accu wordt geladen (actueel laadniveau): 0 % - 100 %
	Antwoordapparaat is geactiveerd
	Hulpoproepfunctie gedeactiveerd

Symbolen van de displaytoetsen

Symbool	Betekenis
	Nummerherhalingslijst openen
	Tekst wissen
	Telefoonboek openen
	Nummer in het telefoonboek opnemen

Symbolen in het display bij het signaleren van . . .

Symbool	Betekenis
	Externe oproep
	Interne oproep
	Verbinding wordt tot stand gebracht (uitgaande oproep)
	Verbinding tot stand gebracht
	Verbinding beëindig/ verbinding kan niet tot stand worden gebracht

Overige displaysymbolen

Symbool	Betekenis
	Gemiste oproepen
	Nieuwe spraakberichten
	Actie uitgevoerd (groen)
	Actie mislukt (rood)
	Informatie
	(Veiligheids)vraag
	Een ogenblik ...

Trefwoordenregister

A		C	
Aan directe kiestoetsen		Cijfers invoeren	27
een telefoonnummer toewijzen ..	70	CLI, Calling Line Identification	33
Aankondiging		CLIP, CLI Presentation	33
opnemen	48	CLIR, CLI Restriction	33
Aankondigingen voor contactper-		CNIP, Calling Name Identification	
sonen maken	73	Presentation	34
Aankondigingstaal	72	Conferentie	38
Aanmeld-/paging-toets	9, 10	beëindigen	38
Accent invoeren	27	twee externe gesprekken	38
Accu		Contact	
plaatsen	20	aanmaken	41
Afmelden (handset)	53	bewerken	42
Anoniem bellen	33	wissen	43
Antwoordapparaat		zoeken	42
aankondiging opnemen	48	Contact met vloeistof	88
gesprek overnemen	46	Contactpersonen voorlezen	73
in-/uitschakelen	44	Aankondigingen opnemen	73
Automatisch oproep aannemen ...	65		
B		D	
Basisstation		Datum en tijd	
aansluiten	17	instellen op de handset	21, 58
resetten	69	Directe doorverbinding	
Batterij		procedure EASY 500	80
opladen	21	Procedure EASY 500A	
Beantwoorde oproepen	39	Antwoordapparaat	
Bellen	28	ingeschakeld	82
intern	31	Antwoordapparaat	
Beller terugbellen	35	uitgeschakeld	82
Beltoon	62	procedure EASY 500HX	80
instellen	61	telefoonnummer	79
volume	61	Directe kiestoetsen	70
Betrouwbare beller	75	toetstoewijzing wijzigen	71
Boost-toets	59		

Display		Goedkeuring.....	83
displaytaal wijzigen.....	58	Groot lettertype.....	64
gebroken.....	13		
instellingen.....	63	H	
kleurenschema.....	64	Handset.....	11
screensaver.....	63	aanmelden.....	9, 10
symbolen.....	93, 94	afmelden.....	53
verlichting.....	65	displaytaal.....	58
Displayfuncties.....	25	displayverlichting.....	65
Displaytaal wijzigen.....	58	grote letters.....	64
Displaytoetsen.....	25	handsfree volume.....	60
functies.....	25	hoornvolume.....	60
symbolen.....	93	in gebruik nemen.....	20
Displayverlichting.....	65	kleurenschema.....	64
Doorverbinding voor noodgevallen		naam wijzigen.....	53
EASY 500.....	77	resetten.....	67
EASY 500A.....	80	zoeken.....	9, 10
EASY 500HX.....	77	Handsfree bellen in-/uitschakelen	30
Doorverbind-PIN		Handsfree-profielen.....	61
voor EASY 500.....	77	Handsfree-toets.....	30
voor EASY 500A.....	80	Helderheid	
voor EASY 500HX.....	77	Tijdbesturing.....	74
		Helderheid instellen.....	74
E		Hoofdletters/kleine letters.....	27
ECO DECT.....	55	Hoorn-profielen.....	61
Eenvoudig menu.....	76	Hulp.....	83
F		I	
Flash-tijden.....	67	In gebruik nemen, handset.....	20
		Ingebruikname.....	15
G		Instellingen	
Garantie.....	84	display.....	63
Gebroken display.....	13	displaymenu.....	58
Gebruiksduur van de handset.....	89	Intern	
Geen DECT-sigitaal.....	55	telefoneren.....	31
Gegevensbescherming.....	87	Inzameling van afval en oude appa- raten.....	87
Gehoor.....	14		
Gehoorapparaten.....	13		
Gehoorschade vermijden.....	14		
Gemiste oproepen.....	39		
Gesprek			
intern.....	31		
Gesprek beëindigen.....	30		

K		Nummerweergave	33
Kiesmethode	66	geen	33
Kiezen		in-/uitschakelen	33
uit een telefoonboek	28	tijdelijk uitschakelen	33
uit oproeplijsten	29		
vanuit de nummerherhalingslijst	28	O	
Klantenservice	83	Omschakelen (netwerkenaanbieder)	32
Kleine letters/hoofdletters	27	Onderhoud van het apparaat	88
Kleurenschema	64	Oproep	
		aannemen	29
L		afwijzen	29
Laadduur van de handset	89	anoniem	33
Landinstelling wijzigen	59	in oproeplijst	39
Led-oproepsignaal	75	informatie in de oproeplijst	39
		inkomend	29
M		Oproep aannemen, automatisch	65
Max. bereik	55	Oproep, anoniem	33
Medische apparatuur	14	Oproepdoorschakeling	36
Meeluisteren in-/uitschakelen	47	Oproepenlijst	
Meesturen van het nummer (nummerweergave)	33	symbolen	39
Menu openen	26	vermelding wissen	40
Menu-toets	25	Oproepenlijsten	
Milieu	87	alle oproepen	39
		beantwoorde oproepen	39
		gemiste oproepen	39
		uitgaande oproepen	39
N		Oproeplijst	
Navigatietoets	25	openen	39
Netadapter	13	verwijderen	40
Netnummer	66	Oproeplijsten	39
Netwerkenaanbieder	32	Oproepsignalen	61
Netwerkenaanbieder omschakelen	32	Opslagruimte in het telefoonboek	43
Netwerkdiensten,		Overige functies	52
providerspecifiek	32		
Niet storen	57	P	
Nummer		Paging	9, 10, 53
niet weergeven	33	PIN wijzigen	68
onderdrukken	33		
Nummer hardop uitspreken	72	R	
Nummerherhalingslijst	28, 39	Radiomodule uitschakelen	55
Nummeronderdrukking	33	Ruggespraak	
		beëindigen	37
		extern	37

S		
Schade aan het gehoor	14	
Screensaver	63	
Serviceprovider, zie netwerkaanbieder		
SOS-knop	22	
SOS-noodoproep	22	
annuleren	23	
instellen	23	
nummer wijzigen/wissen	24	
nummers opslaan	23	
Procedure	22	
Speciale tekens invoeren	27	
Sprakbericht		
beluisteren op de handset	45	
Stekkervoeding	91	
Straling		
verminderen	55	
Stroomverbruik	89	
Symbolen		
display	93, 94	
displaytoetsen	93	
Statusbalk	93	
Symbool		
voor aanwijzingen	5	
Systeem-PIN		
wijzigen	68	
T		
Taal		
wijzigen	58	
Technische gegevens	90	
Tekens invoeren	92	
Tekenset (handset)	92	
Tekst invoeren	27	
Telefoneren		
intern	31	
Telefoon		
aansluiten	15	
Telefoonboek		
vermelding wissen	43	
wissen	43	
Telefoonboek, op de handset		
contact aanmaken	41	
contact bewerken	42	
contact wissen	43	
openen	41	
opslagruimte	43	
volgorde van de vermeldingen ..	42	
Telefoonnummer		
voor doorverbinden	79	
Telefoonnummer kiezen		28
uit de nummerherhalingslijst ..	28	
uit oproeplijst	29	
uit telefoonboek	28	
Terugbellen		
starten	35	
wissen	35	
Toets		
handsfree	30	
op het basisstation	9, 10	
Toetsaankondiging	72	
Toetsen		
menu	25	
navigatietoets	25	
V		
Veiligheidsinstructies	13	
Verlichting	65	
Versleuteling	68	
VIP-beltoon	41	
Vloeistof	88	
Voicemailberichten		
acties tijdens het afspelen	46	
Volume		
handset	60	
handsfree volume handset	60	
Hoornvolume handset	60	
luidspreker	60	

W**Weergave**

Anoniem	33
Extern	33
Onbekend	33

Werkbalk

symbolen	93
----------------	----

Wisselgesprek

twee externe gesprekken	37
Wisselgesprek, extern	34

Issued by

**Gigaset Technologies GmbH
Frankenstraße 2, D-46395 Bocholt**

© Gigaset Technologies GmbH 2026

Subject to availability.

All rights reserved. Rights of modification reserved.

www.gigaset.com