

# Gigaset



## EASY CARE 600A

Die aktuellste Bedienungsanleitung  
finden Sie unter  
[www.gigaset.com/manuals](http://www.gigaset.com/manuals)





# Inhalt

<b>Darstellung in der Bedienungsanleitung</b> .....	<b>3</b>
<b>Menü-Übersicht</b> .....	<b>4</b>
<b>Übersicht</b> .....	<b>6</b>
Basis .....	6
Mobilteil .....	8
Gigaset Button (Funktaster) .....	10
Gigaset Motion (Bewegungsmelder) .....	10
<b>Sicherheitshinweise</b> .....	<b>11</b>
<b>Inbetriebnahme</b> .....	<b>12</b>
Verpackungsinhalt .....	12
Basis anschließen .....	16
Mobilteil in Betrieb nehmen .....	18
Gigaset Button (Funktaster) in Betrieb nehmen .....	19
Gigaset Motion (Bewegungsmelder) in Betrieb nehmen .....	21
Hilfe-Ruf .....	23
<b>Telefon bedienen</b> .....	<b>27</b>
Telefon kennen lernen .....	27
Telefonieren .....	29
<b>Anruflisten</b> .....	<b>32</b>
Anruflisten .....	32
<b>Telefonbücher</b> .....	<b>34</b>
Kontakte im zentralen Telefonbuch .....	34
<b>Anrufbeantworter und Ansagen</b> .....	<b>37</b>
Anrufbeantworter aktivieren-/deaktivieren .....	37
Bedienung mit dem Mobilteil .....	37
Ansagen .....	39
<b>Weitere Funktionen</b> .....	<b>40</b>
Weitere Geräte hinzufügen .....	40
<b>Einstellungen am Mobilteil</b> .....	<b>43</b>
Datum und Uhrzeit einstellen .....	43
Boost-Taste .....	43
Töne und Signale .....	44
Display .....	46
Telefonie .....	47
System .....	47

## Inhalt





<b>Bedienungshilfen</b> .....	<b>49</b>
Direktwahltasten .....	49
Ansagen .....	50
LED-Rufsignal .....	50
Seriöser Anrufer .....	51
Einfaches Menü .....	51
Direkte Durchwahl für Notfälle .....	52
Nur Kontakte durchstellen .....	53
<b>Anhang</b> .....	<b>54</b>
Kundenservice & Hilfe .....	54
Herstellerhinweise .....	56
Technische Daten .....	58
Symbole .....	61
<b>Index</b> .....	<b>63</b>











Nicht alle in der Bedienungsanleitung beschriebenen Funktionen sind in allen Ländern und bei allen Netzanbietern verfügbar.

# Darstellung in der Bedienungsanleitung

## Symbole

	Warnungen, deren Nichtbeachtung zu Verletzungen von Personen oder Schäden an Geräten führen.
	Wichtige Information zur Funktion und zum sachgerechten Umgang oder zu Funktionen, die Kosten verursachen können.
	Voraussetzung, um die folgende Aktion ausführen zu können.
	Zusätzliche hilfreiche Informationen.







## Tasten Mobilteil

	Abheben-Taste		Freisprech-Taste
	Auflegen-Taste	 bis 	Ziffern-/Buchstaben-Tasten
	Steuer-Taste Rand		Nachrichten-Taste
	Raute-Taste		Stern-Taste
OK, Zurück, Auswahl, Ändern, Sichern, ... Display-Tasten			

## Prozeduren Mobilteil

Beispiel: Automatische Rufannahme ein-/ausschalten:

- ▶  ▶ **Einstellungen** ▶ OK ▶ **Telefonie** ▶ OK ▶ **Auto-Rufannahm.** ▶ **Ändern**  
 = aktiviert)

Darstellung	Bedeutung
▶	Jeder Pfeil leitet eine Aktion ein.
▶ 	Hauptmenü öffnen: Im Ruhezustand auf die Steuer-Taste  drücken.
▶ <b>Einstellungen</b>	Mit der Steuer-Taste  zum Untermenü  <b>Einstellungen</b> navigieren.
▶ <b>OK</b>	Mit Display-Taste <b>OK</b> oder mit der Steuer-Taste  bestätigen. Das Untermenü <b>Einstellungen</b> wird geöffnet.
▶ <b>Telefonie</b>	Mit der Steuer-Taste  den Eintrag <b>Telefonie</b> wählen.
▶ <b>ok</b>	Mit <b>OK</b> bestätigen. Das Untermenü <b>Telefonie</b> wird geöffnet.
▶ <b>Auto-Rufannahm.</b>	Mit der Steuer-Taste  den Eintrag <b>Auto-Rufannahm.</b> wählen.
▶ <b>Ändern</b>	Mit <b>Ändern</b> aktivieren oder deaktivieren. Funktion ist aktiviert <input checked="" type="checkbox"/> /deaktiviert <input type="checkbox"/> .

## Menü-Übersicht

☰ Hauptmenü öffnen: ► im Ruhezustand Steuer-Taste  drücken.

	<b>Anruflisten</b>	.....	→ S. 32
	<b>Hilfe-Ruf Einstellung</b>	.....	→ S. 23
	Aktivierung	.....	→ S. 24
	Hilfe-Kontakte	.....	→ S. 24
	Wartungsruf	.....	→ S. 25
	SOS-Taste	.....	→ S. 24
	Taster-Hilferuf	.....	→ S. 24
	Beweg.-Hilferuf	.....	→ S. 24
	<b>Anrufbeantworter</b>	.....	→ S. 37
	Nachricht. anhören	.....	→ S. 37
	Aktivierung	.....	→ S. 37
	Ansagen	.....	→ S. 39
	Mithören	.....	→ S. 38
	<b>Töne und Signale</b>	.....	→ S. 44
	Auto. Lautstärke	Auto. Hörerlautstärke .....	→ S. 44
		Auto. Tonrufflautst. ....	→ S. 44
	Gesprächslautst.	.....	→ S. 44
	Akustikprofile	Hörerprofile .....	→ S. 45
		Freisprechprofile .....	→ S. 45
	Hinweistöne	.....	→ S. 45
	Klingeltöne (Mobilt.)	Lautstärke .....	→ S. 45
		Melodien .....	→ S. 45
		Zeitsteuerung .....	→ S. 30
		Anonym. Rufe aus .....	→ S. 30

	<b>Einstellungen</b>	.....	→ S. 43												
	Datum und Uhrzeit	.....	→ S. 43												
	Display	<table border="1"> <tr> <td>Screensaver</td> <td>.....</td> <td>→ S. 46</td> </tr> <tr> <td>Großschrift</td> <td>.....</td> <td>→ S. 46</td> </tr> <tr> <td>Farbschema</td> <td>.....</td> <td>→ S. 46</td> </tr> <tr> <td>Beleuchtung</td> <td>.....</td> <td>→ S. 46</td> </tr> </table>	Screensaver	.....	→ S. 46	Großschrift	.....	→ S. 46	Farbschema	.....	→ S. 46	Beleuchtung	.....	→ S. 46	
Screensaver	.....	→ S. 46													
Großschrift	.....	→ S. 46													
Farbschema	.....	→ S. 46													
Beleuchtung	.....	→ S. 46													
	Anmeldung	<table border="1"> <tr> <td>Mobilteil anmelden</td> <td>.....</td> <td>→ S. 40</td> </tr> <tr> <td>Mobilteil abmelden</td> <td>.....</td> <td>→ S. 40</td> </tr> </table>	Mobilteil anmelden	.....	→ S. 40	Mobilteil abmelden	.....	→ S. 40							
Mobilteil anmelden	.....	→ S. 40													
Mobilteil abmelden	.....	→ S. 40													
	Telefonie	Auto-Rufannahm.	..... → S. 47												
	System	<table border="1"> <tr> <td>Mobilteil-Reset</td> <td>.....</td> <td>→ S. 47</td> </tr> <tr> <td>Werkseinstellung</td> <td>.....</td> <td>→ S. 47</td> </tr> <tr> <td>Basis-PIN</td> <td>.....</td> <td>→ S. 47</td> </tr> <tr> <td>Basis-Reset</td> <td>.....</td> <td>→ S. 48</td> </tr> </table>	Mobilteil-Reset	.....	→ S. 47	Werkseinstellung	.....	→ S. 47	Basis-PIN	.....	→ S. 47	Basis-Reset	.....	→ S. 48	
Mobilteil-Reset	.....	→ S. 47													
Werkseinstellung	.....	→ S. 47													
Basis-PIN	.....	→ S. 47													
Basis-Reset	.....	→ S. 48													
	<b>Bedienungshilfen</b>	.....	→ S. 49												
	Direktwahltasten	.....	→ S. 49												
	Tastenansage	.....	→ S. 50												
	Nummer ansagen	.....	→ S. 50												
	Kontakte vorlesen	.....	→ S. 50												
	LED-Rufsignal	.....	→ S. 50												
	Seriöser Anrufer	.....	→ S. 51												
	Einfaches Menü	<table border="1"> <tr> <td>Einfaches Menü</td> <td>.....</td> <td>→ S. 51</td> </tr> <tr> <td>Menü-Ansicht</td> <td>.....</td> <td>→ S. 51</td> </tr> </table>	Einfaches Menü	.....	→ S. 51	Menü-Ansicht	.....	→ S. 51							
Einfaches Menü	.....	→ S. 51													
Menü-Ansicht	.....	→ S. 51													
	Durchwahl im Notfall	<table border="1"> <tr> <td>Einstellungen</td> <td>.....</td> <td>→ S. 52</td> </tr> <tr> <td>Freigegebene Anrufer</td> <td>.....</td> <td>→ S. 52</td> </tr> </table>	Einstellungen	.....	→ S. 52	Freigegebene Anrufer	.....	→ S. 52							
Einstellungen	.....	→ S. 52													
Freigegebene Anrufer	.....	→ S. 52													
	Nur Kontakte durchst.	.....	→ S. 53												
	<b>Mobiltelefonbuch</b>	.....	→ S. 34												
	<b>Basistelefonbuch</b>	.....	→ S. 34												

# Übersicht

## Basis

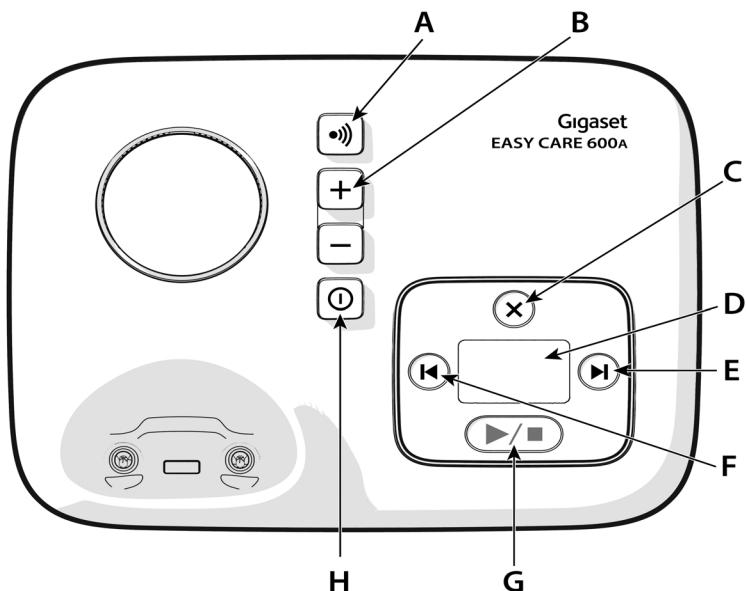

### A Anmelde-/Paging-Taste

Mobilteile suchen (Paging)

Mobilteil anmelden

Button/Motion anmelden

### B Lautstärke-Tasten

Während der Wiedergabe:

Sprachlautstärke ändern.

### C Löschtaste

Während der Wiedergabe:

Aktuelle Nachricht löschen.

### D Display

Leuchtet:

Der Anrufbeantworter ist eingeschaltet. Die Anzahl der gespeicherten Nachrichten wird angezeigt.

00 blinkt:

Die Leitung ist belegt.

Blinkt langsam:

Neue Nachrichten sind vorhanden. Die Anzahl neuer Nachrichten wird angezeigt.

99 blinkt schnell:

Der Anrufbeantworter ist voll.



**E Vorwärts-Taste**

Während der Nachrichten-Wiedergabe: Zur nächsten Nachricht springen.

**F Zurück-Taste**

Während der Wiedergabe (nach 5 Sek.): Zum Anfang der Nachricht springen.

Während der Wiedergabe (bis 5 Sek.): Zur vorherigen Nachricht springen.

**G Wiedergabe-/Stopp-Taste**

Neue Nachrichten wiedergeben

Keine neuen Nachrichten:

Alte Nachrichten wiedergeben bzw. Wiedergabe abbrechen.

**H Ein-/Aus-Taste**





Anrufbeantworter ein-/ausschalten

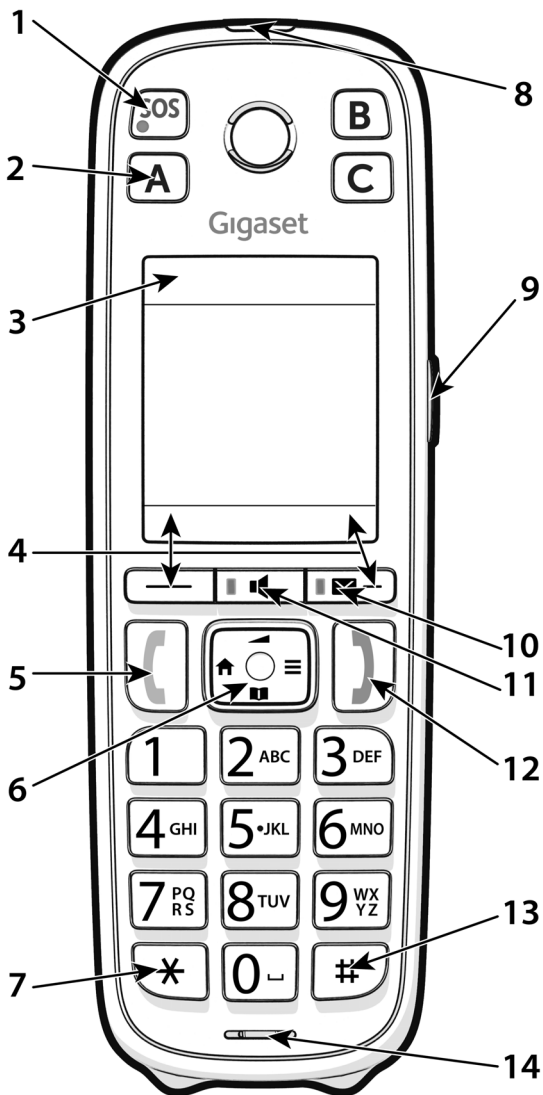

Wird der Anrufbeantworter von einem Mobilteil aus bedient oder nimmt er eine Nachricht auf (Anzeige 00 blinkt), kann er nicht zeitgleich über die Basis bedient werden.

# Mobilteil



- 1 **SOS-Taste**  
Leuchtet: Hilfe-Ruf aktiviert
- 2 **Direktwahl-Tasten A bis C**
- 3 **Statusleiste**  
Symbole zeigen aktuelle Einstellung und Betriebszustand des Telefons an.
- 4 **Display-Tasten** (→ S. 27)  
Verschiedene Funktionen, abhängig von der Bediensituation
- 5 **Abheben-Taste**  
Gespräch annehmen; angezeigte Nummer wählen
- 6 **Steuer-Taste / Menü-Taste** (→ S. 27)
  -  Lautstärke ändern
  -  Menü öffnen
  -  Telefonbuch öffnen
  -  Liste der Mobilteile öffnen  
in Menüs und Eingabefeldern navigieren  
Funktionen aufrufen
- 7 **Stern-Taste**  
Tabelle der Sonderzeichen öffnen
- 8 **Signallicht (LED)**  
Blinkt: eingehender Anruf oder gestarteter Hilfe-Ruf
- 9 **Boost-Taste**  
Im Gespräch die Boost-Funktion (Hörer extra-laut) ein- / ausschalten
- 10 **Nachrichten-Taste**  
Zugriff auf die Anruf- und Nachrichtenlisten  
Blinkt: neue Sprachnachricht, neuer Anruf
- 11 **Freisprech-Taste**  
Zwischen Hörer- und Freisprechbetrieb umschalten  
Anruf annehmen  
Angezeigte Nummer wählen  
Leuchtet: Freisprechen eingeschaltet  
Blinkt: eingehender Anruf
- 12 **Auflegen-Taste**  
Gespräch beenden; Funktion abbrechen; eine Menü-Ebene zurück
- 13 **Raute-Taste**  
Wechsel zwischen Groß-, Klein- und Zusammenschreibung
- 14 **Mikrofon**

## Gigaset Button (Funktaster)

### Gigaset Button (Funktaster)

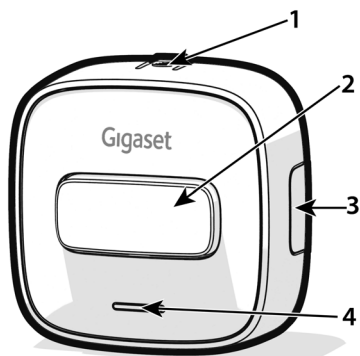





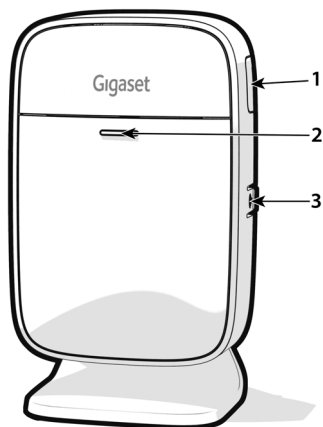







- 1 **Anmelde-Taste**  
Anmelden des Sensors an die Basis      ▶ **lang** drücken
- 2 **Hilfe-Ruf-Knopf**  
Einleiten des Hilfe-Rufs                      ▶ **kurz** drücken
- 3 **Befestigung der Blende**
- 4 **LED**

### Gigaset Motion (Bewegungsmelder)



- 1 **Befestigung der Blende**
- 2 **LED**
- 3 **Anmelde-Taste**  
Anmelden des Sensors  
an die Basis                                      ▶ **lang** drücken

# Sicherheitshinweise

	Lesen Sie vor Gebrauch die Sicherheitshinweise und die Bedienungsanleitung.
	Das Gerät lässt sich während eines Stromausfalls nicht betreiben. Es kann auch <b>kein Notruf</b> abgesetzt werden.
	Legen Sie nur <b>aufladbare Akkus</b> in das <b>Mobilteil</b> ein, die der <b>Spezifikation</b> entsprechen (siehe Liste der zugelassenen Akkus → <a href="http://www.gigaset.com/service">www.gigaset.com/service</a> ), da sonst erhebliche Gesundheits- und Personenschäden nicht auszuschließen sind. Akkus, die erkennbar beschädigt sind, müssen ausgetauscht werden. Legen Sie nur folgende <b>nicht aufladbare</b> Batterien in <b>Button/Motion</b> ein: Lithium Primär 3,0 Volt (Typ CR123A)
	Das Mobilteil darf nur mit geschlossenem Akku-Deckel betrieben werden. Achten Sie darauf, dass die Akkus nicht durch Gegenstände im Akkufach kurzgeschlossen werden können.
	Nutzen Sie die Geräte nicht in explosionsgefährdeten Umgebungen, z. B. Lackierereien.
	Die Geräte sind nicht spritzwassergeschützt. Stellen Sie sie deshalb nicht in Feuchträumen wie z. B. Bädern oder Duschräumen auf.
	Verwenden Sie nur das auf den Geräten angegebene Steckernetzgerät.
	Bitte nehmen Sie defekte Geräte außer Betrieb oder lassen diese vom Service reparieren, da diese ggf. andere Funkdienste stören könnten.
	Verwenden Sie das Gerät nicht, wenn das Display gesprungen oder zerbrochen ist. Zerbrochenes Glas oder Kunststoff kann Verletzungen an Händen und Gesicht verursachen. Lassen Sie das Gerät vom Service reparieren.
	Halten Sie das Mobilteil nicht mit der Geräterückseite an das Ohr, wenn es klingelt bzw. wenn Sie die Freisprechfunktion eingeschaltet haben. Sie können sich sonst schwerwiegende, dauerhafte Gehörschäden zuziehen. Das Telefon kann in analogen Hörgeräten Störgeräusche (Brummtöne oder Pfeifton) verursachen oder diese übersteuern. Kontaktieren Sie bei Problemen den Hörgeräteakustiker.
	Kleine Zellen und Batterien, die verschluckt werden könnten, außerhalb der Reichweite von Kindern aufbewahren. Verschlucken kann zu Verbrennungen, Perforation von Weichgewebe und Tod führen. Schwere Verbrennungen können innerhalb von 2 Stunden nach dem Verschlucken auftreten. Im Falle des Verschluckens einer Zelle oder Batterie ist sofort ärztliche Hilfe in Anspruch zu nehmen.
	Um einen Verlust des Hörsinns zu verhindern, vermeiden Sie das Hören bei hoher Lautstärke über lange Zeiträume.
	Medizinische Geräte können in ihrer Funktion beeinflusst werden. Beachten Sie die technischen Bedingungen des jeweiligen Umfeldes, z. B. Arztpraxis. Falls Sie medizinische Geräte (z. B. einen Herzschrittmacher) verwenden, informieren Sie sich bitte beim Hersteller des Gerätes. Dort kann man Ihnen Auskunft geben, inwieweit die entsprechenden Geräte immun gegen externe hochfrequente Energien sind (für Informationen zu Ihrem Gigaset-Produkt siehe „Technische Daten“).

# Inbetriebnahme

## Verpackungsinhalt

- eine Bedienungsanleitung, vier Helfer-Karten

## Verpackungsinhalt Basis

Eine Basis

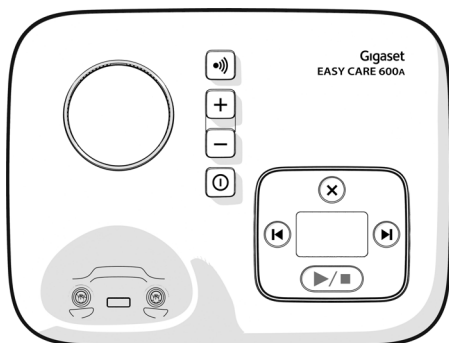

Ein Steckernetzgerät; ein Telefonstecker

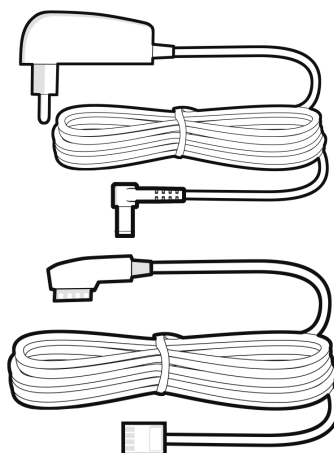

## Verpackungsinhalt Mobilteil

Ein Mobilteil



Zwei Akkus; ein Akkudeckel

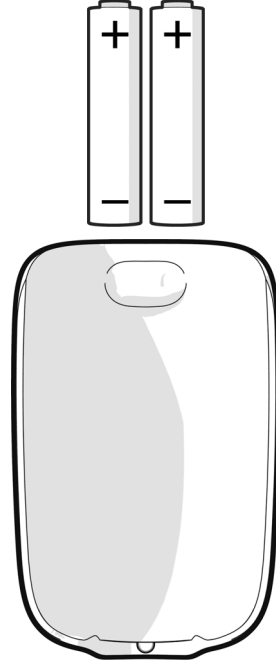

Verpackungsinhalt

## Verpackungsinhalt Gigaset Button (Funktaster)

Ein Gehäuse



Eine Alarmknopf-Abdeckung

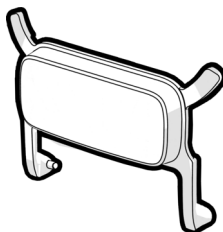

Eine Button-Abdeckung

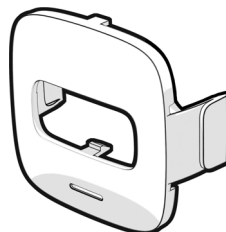

Eine Halterung

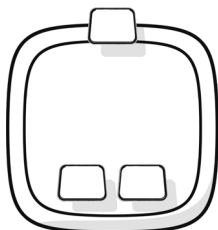

Eine Batterie



Zwei Klebestreifen

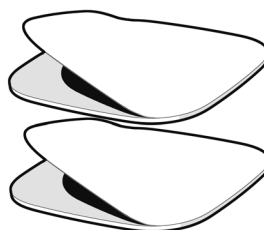



## Verpackungsinhalt Gigaset Motion (Bewegungsmelder)

Ein Gehäuse



Eine Batterie-Abdeckung;  
Eine Batterie

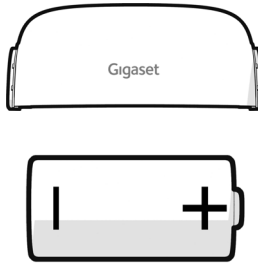

Eine Rückseiten-Abdeckung

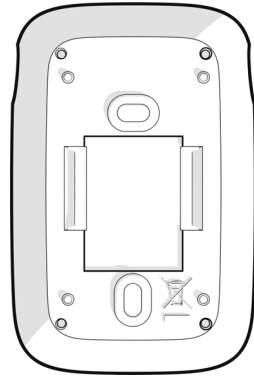

Eine Wandhalterung

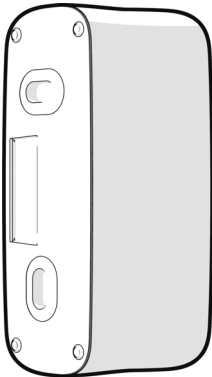

Schrauben und Klebestreifen  
für die Wandhalterung

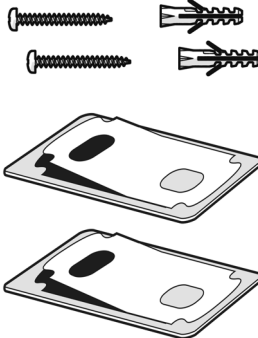

Ein Standfuß

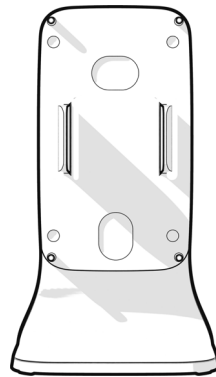

## Basis anschließen

Das Display der Basis ist durch eine Folie geschützt. ► **Schutzfolie abziehen!**



Wenn Sie planen, Ihr Telefon für mehrere Wochen nicht zu benutzen, trennen Sie die Basis vom Stromnetz und entnehmen Sie die Batterien aus den Sensoren.

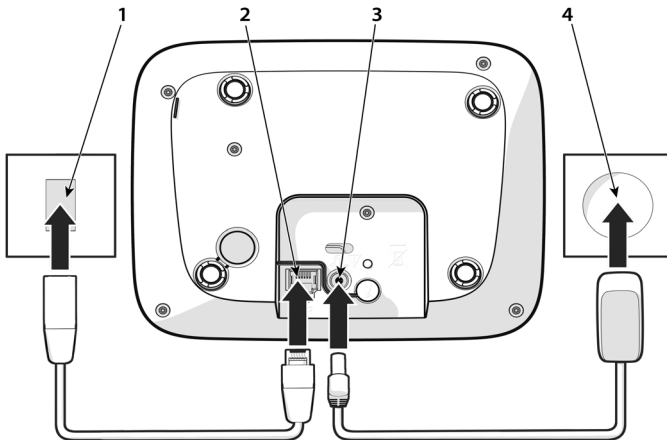

- Telefonkabel in die Anschlussbuchse **2** stecken, bis es einrastet.
- Stromkabel des Steckernetzgeräts in die Anschlussbuchse **3** stecken.
- Steckernetzgerät **4** in eine geeignete Steckdose stecken.
- Telefonstecker **1** in die TAE-Dose stecken.

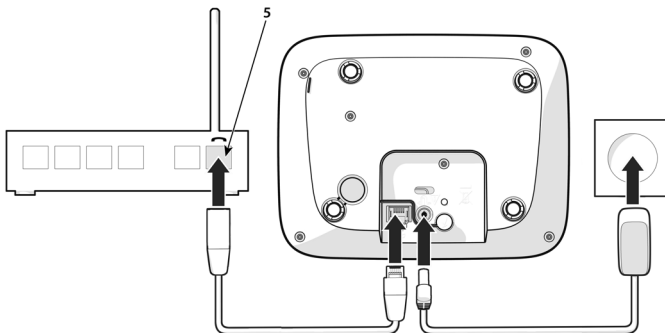

Bei Anschluss an einen Router:

- Telefonstecker **1** in die Anschlussbuchse am Router **5** stecken.



Das Steckernetzgerät muss zum Betrieb **immer gesteckt** sein, da das Telefon ohne Stromanschluss nicht funktioniert.



Beim Anschluss an einen Router, beachten Sie die maximale Reichweite der Basis zum Mobilteil (→ S. 59). Bei zu großem Abstand zwischen Basis und Mobilteil kann sich die Sprachqualität der Funkverbindung verschlechtern.



Das Telefon ist für den Betrieb in geschlossenen, trockenen Räumen mit einem Temperaturbereich von +5 °C bis +45 °C ausgelegt.

Basis an einer zentralen Stelle der Wohnung oder des Hauses auf einer ebenen, rutschfesten Unterlage aufstellen. Normalerweise hinterlassen die Gerätefüße keine Spuren an der Aufstellfläche. Angesichts der Vielfalt der bei Möbeln verwendeten Lacke und Polituren kann es jedoch nicht ausgeschlossen werden, dass beim Kontakt Spuren auf der Abstellfläche verursacht werden.

Das Telefon nie den Einflüssen von Wärmequellen, von direkter Sonneneinstrahlung und von anderen elektrischen Geräten aussetzen.

Das Telefon vor Nässe, Staub, aggressiven Flüssigkeiten und Dämpfen schützen.

Bei Wandmontage darf eine Höhe von 2m nicht überschritten werden.

## Mobilteil in Betrieb nehmen

Das Display ist durch eine Folie geschützt. ▶ **Schutzfolie abziehen!**

### Akkus einlegen



Nur **aufladbare Akkus** verwenden, da sonst erhebliche Gesundheits- und Sachschäden nicht auszuschließen sind. Es könnte z. B. der Mantel der Akkus zerstört werden oder die Akkus könnten explodieren. Außerdem könnten Funktionsstörungen oder Beschädigungen des Gerätes auftreten.

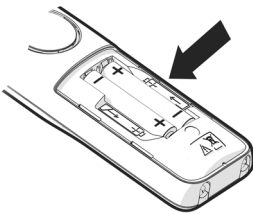

▶ Akkus einsetzen (Einlege-  
richtung +/- siehe Bild).

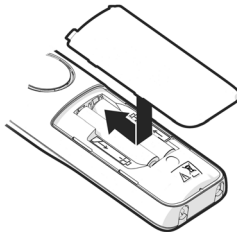

▶ Akkudeckel von oben  
einsetzen.  
▶ Deckel zuschieben, bis er  
einrastet.

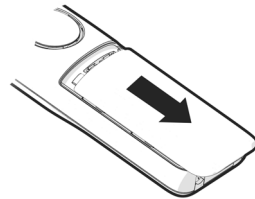

Akkudeckel wieder öffnen:

▶ Mit dem Fingernagel in die  
Nut oben am Deckel  
greifen und Deckel nach  
unten schieben.

### Akkus laden

▶ Die Akkus vor der ersten Benutzung in der Ladeschale vollständig aufladen.

Die Akkus sind vollständig aufgeladen, wenn das Blitzsymbol  im Display erlischt.



Die Akkus können sich während des Aufladens erwärmen. Das ist ungefährlich.





Die Ladekapazität der Akkus reduziert sich technisch bedingt nach einiger Zeit.

Wenn Sie das Mobilteil für mehrere Wochen nicht benutzen werden, entnehmen Sie die Akkus.



In der Verpackung enthaltene Mobilteile sind bereits an der Basis angemeldet. Falls dennoch ein Mobilteil nicht angemeldet sein sollte (Anzeige **Bitte Mobilteil anmelden**), Mobilteil neu anmelden (→ S. 40).

## Datum und Uhrzeit einstellen



- ▶ Display-Taste **Zeit** drücken ▶ mit  Datum (TT.MM.JJJJ) eingeben ▶ mit  Uhrzeit eingeben ▶ mit  für **Sommer-Winter** die Einstellung **Automatisch / Manuell** auswählen ▶ mit  für **Bevorzugte Zeit** die Einstellung **Manuell / Netzwerk** auswählen ▶ **Sichern**



Weitere Informationen zum Einstellen von Datum und Uhrzeit finden Sie hier: → S. 43

## Ersten Hilfe-Kontakt festlegen

Bei der Erstinbetriebnahme Ihres Gigaset EASY CARE 600A erscheint im Display der Hinweis: **Keine Hilfe-Kontakte hinterlegt.**

- ▶ Display-Taste **Hilfe-Ruf** drücken ... Menü **Hilfe-Ruf** öffnet sich ▶ **Hilfe-Kontakte** ▶ **OK** ▶  Nummer 1 - 4 oder internes Mobilteil auswählen (wenn mehrere Mobilteile mit Hilfe-Funktion am System angemeldet werden) ▶ **OK** ▶  Nummer eingeben oder Nummer aus Telefonbuch wählen ▶ **Sichern**



Es muss mindestens eine Hilfe-Ruf-Nummer hinterlegt werden, damit die Hilfe-Ruf-Funktion aktiv wird.



Weitere Hilfe-Kontakte hinterlegen: → S. 24

## Gigaset Button (Funktafter) in Betrieb nehmen

### Batterie einlegen

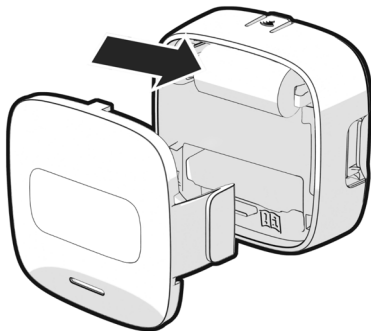

- ▶ Beigefügte Batterie einlegen.

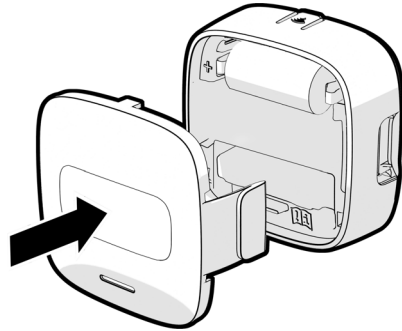

- ▶ Blende einrasten.

## Gigaset Button (Funktaster) in Betrieb nehmen

### Gigaset Button (Funktaster) anmelden



Sowohl die Anmelde-/Paging-Taste an der Basis als auch die Anmelde-Taste am Button müssen **innerhalb von 60 Sekunden** gedrückt werden. Drücken Sie beide Tasten möglichst zeitnah zueinander, damit die Anmeldung besser gewährleistet werden kann.

- ▶ Anmelde-/Paging-Taste an der Basis für ca. 3 Sekunden drücken
- ▶ Anmelde-Taste am Button für ca. 5 Sekunden drücken . . . die Basis und der Button verbinden sich jetzt automatisch . . . ein Untermenü **Taster-Hilferuf** wurde im Menü **Hilfe-Ruf Einstellungen** auf dem Mobilteil angelegt



Der Hinweis, dass ein neues Untermenü angelegt wurde, bleibt so lange im Display bestehen, bis im Menü **Hilfe-Ruf Einstellungen** das jeweilige Untermenü geöffnet wurde.

### Hilfe-Ruf über den Gigaset Button (Funktaster) testen



Die Hilfe-Ruf-Funktion ist eingerichtet und aktiviert (→ S. 24) und mindestens eine Hilfe-Ruf-Nummer ist hinterlegt.

- ▶ Drücken Sie den großen roten Knopf an Ihrem Button.
- ▶ Das mitgelieferte Mobiltelefon geht in den Freisprechmodus und ruft die hinterlegten Hilfe-Ruf-Nummern an.

### Batterie wechseln

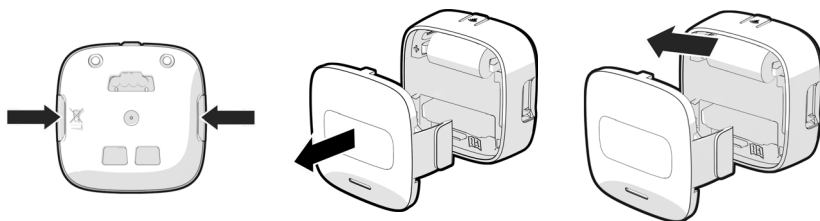

- ▶ Beidseitig auf die Befestigung der Blende drücken.
- ▶ Blende abnehmen.
- ▶ Batterie wechseln.

## Gigaset Motion (Bewegungsmelder) in Betrieb nehmen

Ihr Motion ist durch eine Folie geschützt. ▶ **Schutzfolie abziehen!**

### Batterie einlegen

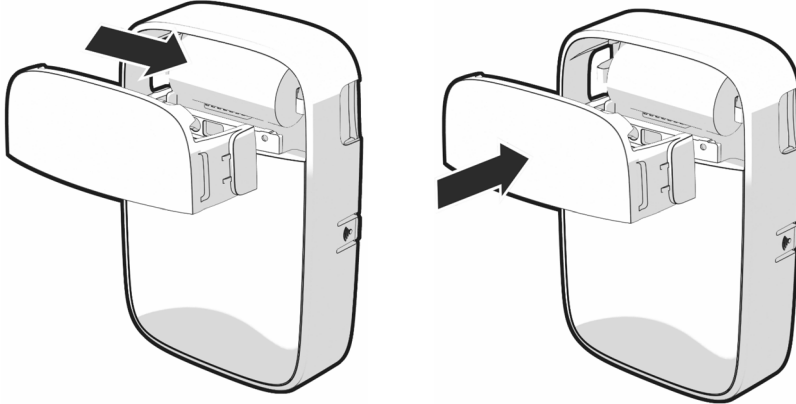

▶ Beigefügte Batterie einlegen.

▶ Blende einrasten.

### Gigaset Motion (Bewegungsmelder) anmelden



Sowohl die Anmelde-/Paging-Taste an der Basis als auch die Anmelde-Taste am Motion müssen **innerhalb von 60 Sekunden** gedrückt werden. Drücken Sie beide Tasten möglichst zeitnah zueinander, damit die Anmeldung besser gewährleistet werden kann.

- ▶ Anmelde-/Paging-Taste an der Basis für ca. 3 Sekunden drücken
- ▶ Anmelde-Taste am Motion für ca. 5 Sekunden drücken . . . die Basis und der Motion verbinden sich jetzt automatisch . . . ein Untermenü **Beweg.-Hilferuf** wurde im Menü **Hilfe-Ruf Einstellungen** auf dem Mobilteil angelegt



Der Hinweis, dass ein neues Untermenü angelegt wurde, bleibt so lange im Display bestehen, bis im Menü **Hilfe-Ruf Einstellungen** das jeweilige Untermenü geöffnet wurde.

## Gigaset Motion (Bewegungsmelder) in Betrieb nehmen

**Hilfe-Ruf über den Gigaset Motion (Bewegungsmelder) testen**

Die Hilfe-Ruf-Funktion ist eingerichtet und aktiviert (→ S. 24) und mindestens eine Hilfe-Ruf-Nummer ist hinterlegt.

- ▶ Geben Sie im Menü **Beweg.-Hilferuf** ein Zeitfenster ein, das in naher Zukunft liegt.  
Beispiel: 17:00 Uhr bis 17:01Uhr



Der Motion darf in diesem Test-Zeitfenster keine Bewegung registrieren.

- ▶ Warten Sie, bis das Zeitfenster verstrichen ist.
- ▶ Ca. 1 bis 2 Minuten nach Ende des Zeitfensters beginnt das mitgelieferte Mobilteil zu klingeln. Das ist ein automatischer Weckruf. Für den Test dürfen Sie diesen Weckruf nicht annehmen.
- ▶ Nach ca. 30 Sekunden wechselt das Mobilteil in den Freisprechmodus und startet einen Hilfe-Ruf.

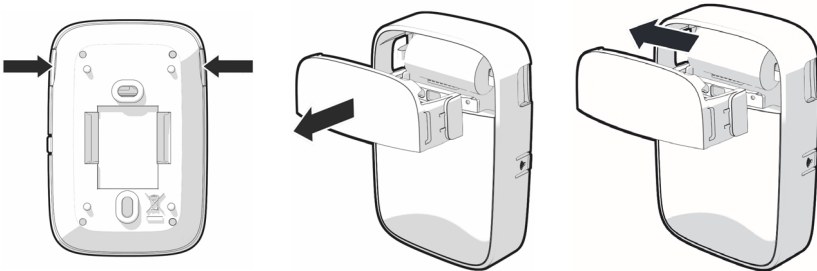
**Batterie wechseln**

- ▶ Beidseitig auf die Befestigung der Blende drücken.
- ▶ Blende abnehmen.
- ▶ Batterie wechseln.



## Hilfe-Ruf

Sie können bis zu vier Rufnummern als Hilfe-Ruf-Nummern einrichten. Ist die Hilfe-Ruf-Funktion aktiviert, lösen Sie einen Hilfe-Ruf im Ruhezustand des Mobilteils mit der SOS-Taste  aus.

Hilfe-Ruf aktiviert: Die SOS-Taste  leuchtet rot.

Hilfe-Ruf nicht aktiviert: Die SOS-Taste  leuchtet nicht.

## Ablauf



Die Hilfe-Ruf-Funktion ist eingerichtet (→ S. 24).

- ▶ Hilfe-Ruf am Mobilteil starten: SOS-Taste  drücken
- ▶ Hilfe-Ruf über Ihren Gigaset Button starten: großen roten Knopf drücken.  
Ihr Gigaset Button kann an einem Ort hinterlegt/montiert oder mit sich getragen werden.
- ▶ Hilfe-Ruf über Gigaset Motion starten: Ihr Sensor erkennt keine Bewegung im eingestellten Zeitfenster. Nach 1 bis 2 Minuten startet ein Weckruf und anschließend ein Hilfe-Ruf.  
Der Sensor sollte so montiert werden, dass er eine tägliche Routine in einem festgelegten Zeitfenster erfassen kann. Beispielsweise am Bett, im Flur oder im Bad, um das tägliche Aufstehen zwischen 09:30 und 10:00 Uhr zu erfassen.

Sie hören über den Lautsprecher Ihres Mobilteils die Ansage:

„Ein Hilfe-Ruf wurde gestartet.“

Der Empfänger des Hilfe-Rufs hört den Hilfe-Ruf-Text:

„Ein Hilfe-Ruf wurde gestartet. Drücken Sie nach dem Signalton die  um den Hilfe-Ruf anzunehmen.“

**Der Angerufene nimmt den Anruf an und drückt anschließend die Taste :** Sie können miteinander sprechen.

**Der Angerufene nimmt den Anruf nicht an:** Die Hilfe-Ruf-Funktion wählt nach 40 Sekunden automatisch die nächste Hilfe-Ruf-Nummer (falls mehrere Nummern gespeichert sind).

Die Hilfe-Ruf-Funktion schaltet außerdem in folgenden Situationen nach ca. 1 Minute automatisch zur nächsten Hilfe-Ruf-Nummer:

- Der Anrufbeantworter der gewählten Hilfe-Ruf-Nummer ist eingeschaltet.
- Die Hilfe-Ruf-Nummer ist besetzt.
- Die Annahme des Hilfe-Rufs wird nicht mit der Taste  bestätigt.

Die Abfolge wird maximal 5 Mal wiederholt. Wird auch dann keiner der Anrufe angenommen, wird die Hilfe-Ruf-Funktion nach bis zu 10 Minuten mit einem Fehlerton beendet.

## Hilfe-Ruf abbrechen

Wenn Sie einen Hilfe-Ruf versehentlich ausgelöst haben, können Sie ihn abbrechen.

- ▶ Auflegen-Taste  kurz drücken.

## Hilfe-Ruf einrichten

Um die Funktion nutzen zu können, müssen Sie:

- Mindestens eine Hilfe-Ruf-Nummer speichern.
- Die Hilfe-Ruf-Funktion aktivieren.
- Mindestens ein Zeitfenster für den Motion vergeben.



Polizei, Rettungsdienst oder Feuerwehr dürfen nicht für den Hilfe-Ruf verwendet werden.



Testen Sie alle Hilfe-Rufe (über den Button, über den Motion und über die SOS-Taste) nach dem Einrichten. So wird garantiert, dass der Hilfe-Ruf funktioniert.

## Hilfe-Ruf-Nummern speichern

- ▶  ▶ **Hilfe-Ruf Einstellungen** ▶ OK ▶ **Hilfe-Kontakte** ▶ **Ändern** ▶  Nummer 1 - 4 auswählen ▶ OK ▶  Nummer eingeben ▶ **Sichern**







Statt eine neue Nummer einzugeben, können Sie auch eine Nummer aus dem Telefonbuch als Hilfe-Kontakt auswählen.

## Hilfe-Ruf aktivieren/deaktivieren

Sind Sie länger nicht zuhause (z. B. Urlaub oder Krankenhausaufenthalt), ist es sinnvoll, die automatischen Rufe des Telefons (Hilfe-Ruf über den Motion und Wartungsruf) zu deaktivieren.



Ist die Hilfe-Ruf-Funktion deaktiviert, erscheint  in der Statusleiste.

- Hilfe-Ruf aktivieren: ▶  ▶ **Hilfe-Ruf Einstellungen** ▶ OK ▶ **Aktivierung** ▶ **Ändern**   
 = aktiviert/ = deaktiviert)
- Hilfe-Ruf über SOS-Taste: ▶  ▶ **Hilfe-Ruf Einstellungen** ▶ OK ▶ **SOS-Taste** ▶ OK ▶ **Aktivierung** ▶ **Ändern**  = aktiviert/ = deaktiviert)
- Hilfe-Ruf über Button: ▶  ▶ **Hilfe-Ruf Einstellungen** ▶ OK ▶ **Taster-Hilferuf** ▶ OK ▶ **Aktivierung** ▶ **Ändern**  = aktiviert/ = deaktiviert)
- Hilfe-Ruf über Motion: ▶  ▶ **Hilfe-Ruf Einstellungen** ▶ OK ▶ **Beweg.-Hilferuf** ▶ OK ▶ **Aktivierung** ▶ **Ändern**  = aktiviert/ = deaktiviert)



Der Hilfe-Ruf kann auch aus der Ferne deaktiviert werden (→ S. 26).

## Hilfe-Ruf-Nummer ändern/löschen

- ▶  ▶ **Hilfe-Ruf Einstellungen** ▶ **OK** ▶ **Hilfe-Kontakte** ▶ **OK** ▶  Nummer 1 - 4 auswählen ▶ **Ändern** ▶ mit  Nummer/Eintrag löschen ▶  ggf. neue Nummer eingeben ▶ **Sichern**





Gibt es keinen gültigen Nummerneintrag, erscheint im Display der Hinweis **Keine Hilfe-Kontakte hinterlegt** und die LED der SOS-Taste erlischt, auch wenn die Hilfe-Ruf-Funktion noch aktiviert ist.

## Zeitfenster für Motion-Hilfe-Ruf einstellen



Standardmäßig sind zwei Zeitfenster voreingestellt und aktiviert. Sie können die eingestellten Zeitfenster verändern oder unabhängig voneinander deaktivieren.

Es stehen zwei Zeitfenster zur Verfügung, in denen der Motion eine Bewegung registrieren muss. Registriert der Motion in einem der vorgegebenen Zeitfenster keine Bewegung, wird automatisch zuerst ein Weckruf und nach ca. 30 Sekunden ein Hilfe-Ruf gesendet.

- ▶  ▶ **Hilfe-Ruf Einstellungen** ▶ **OK** ▶ **Beweg.-Hilferuf** ▶ **OK** ▶ **Zeitfenster 1 / Zeitfenster 2** ▶ **OK** ▶ mit  Aktivierung Ein- oder Ausschalten ▶ mit  Zeitfenster eingeben: von / bis ▶ **Sichern**



Der Hilfe-Ruf wird immer ca. 1 bis 2 Minuten nach Ablauf des Zeitfensters ausgelöst.

## Wartungsruf einrichten

Sie können einen Termin für einen möglichen Wartungsruf einrichten. Dieser Wartungsruf wird aktiv, wenn Probleme mit den Sensoren auftauchen, zum Beispiel niedriger Batteriestand oder wenn ein Sensor nicht erreichbar ist.

Hinterlegen Sie dazu die Nummer einer Person, die angerufen werden soll, wenn ein Problem mit einem Sensor besteht. Damit diese Person im Moment des Wartungsanrufs erreichbar ist, können Sie einen Termin pro Woche auswählen, an dem der Anruf ausgelöst werden soll.

- ▶  ▶ **Hilfe-Ruf Einstellungen** ▶ **OK** ▶ **Wartungsruf** ▶ **OK**
- Wartungsruf aktivieren: ▶ **Aktivierung** ▶ **Ändern**  = aktiviert  = deaktiviert
- Zeit einstellen: ▶ **Zeit** ▶ **OK** ▶ **Wartungsanruf Tag** ▶ **Ändern** ▶  Tag auswählen ▶ **Auswahl**  = ausgewählt /  = nicht ausgewählt ▶ **Zurück**
- ▶  Zeit eingeben ▶ **Sichern**
- Nummer eingeben: ▶ **Nummer** ▶ **OK** ▶  Nummer eingeben ▶ **Sichern**
- oder Nummer aus dem Telefonbuch auswählen:
  - ▶ Displaytaste  drücken ▶ Kontakt auswählen ▶ **Sichern**

## Bewegungs-Hilfe-Ruf aus der Ferne deaktivieren



Sie deaktivieren nur den Bewegungs-Hilfe-Ruf, aber nicht den Wartungsruf.

Wenn Sie einen Bewegungs-Hilfe-Ruf erhalten, können Sie diesen falls benötigt aus der Ferne deaktivieren.

- ▶ Sie erhalten einen Bewegungs-Hilfe-Ruf.
- ▶ Nehmen Sie den Anruf an.
- ▶ Drücken Sie die Taste  und geben Sie anschließend die Basis-PIN ein (Lieferzustand: 0000).
- ▶ Nach korrekter Eingabe der Basis-PIN wird der Anruf beendet und der Hilfe-Ruf ist deaktiviert, bis Sie ihn im Mobilteil wieder aktivieren.



Wenn Sie die Basis-PIN falsch eingegeben haben, können Sie  drücken und anschließend die Basis-PIN erneut eingeben.



Sie müssen den Hilfe-Ruf manuell wieder am Mobilteil aktivieren, wenn Sie ihn aus der Ferne deaktiviert haben.

## Wartungsruf aus der Ferne deaktivieren



Sie deaktivieren nur den Wartungsruf, aber nicht den Bewegungs-Hilfe-Ruf.

Wenn Sie einen Wartungsruf erhalten, können Sie diesen falls benötigt aus der Ferne deaktivieren.

- ▶ Sie erhalten einen Wartungsruf.
- ▶ Nehmen Sie den Anruf an.
- ▶ Drücken Sie die Taste  und geben Sie anschließend die Basis-PIN ein (Lieferzustand: 0000).
- ▶ Nach korrekter Eingabe der Basis-PIN wird der Anruf beendet und der Wartungsruf ist deaktiviert, bis Sie ihn im Mobilteil wieder aktivieren.



Wenn Sie die Basis-PIN falsch eingegeben haben, können Sie  drücken und anschließend die Basis-PIN erneut eingeben.



Sie müssen den Wartungsruf manuell wieder am Mobilteil aktivieren, wenn Sie ihn aus der Ferne deaktiviert haben.

# Telefon bedienen

## Telefon kennen lernen

### Steuer-Taste



Die Steuer-Taste dient zum Navigieren in Menüs und Eingabefeldern und situationsabhängig zum Aufruf bestimmter Funktionen.

Im Folgenden ist die Seite der Steuer-Taste mit einem Pfeil markiert (oben, unten, rechts, links), die in der jeweiligen Bediensituation zu drücken ist, z.B.  für „rechts auf die Steuer-Taste drücken“.



Die möglichen Navigationsrichtungen werden durch Pfeile im Display angezeigt.

#### Im Ruhezustand

Hauptmenü öffnen:

▶  drücken

Telefonbuch öffnen:

▶  drücken

Liste der Mobilteile öffnen, intern anrufen:

▶  drücken

#### Im Ruhezustand und während eines Gesprächs

Sprachlautstärke für Hörer- bzw. Freisprechmodus ändern:

▶  drücken

#### In Untermenüs, Auswahl- und Eingabefeldern

Funktion/Auswahl bestätigen:

▶  drücken

## Display-Tasten





Die Display-Tasten bieten je nach Bediensituation verschiedene Funktionen an.



- ▶ Display-Taste drücken ... es wird die Funktion aufgerufen, die im Display darüber angezeigt wird.



## Menüführung







Die Funktionen Ihres Telefons werden über ein Menü angeboten, das aus mehreren Ebenen besteht.

- |                                 |   |
|---------------------------------|---|
| Hauptmenü öffnen:               | ▶ Im Ruhezustand Steuer-Taste rechts  drücken  |
| Untermenü öffnen:               | ▶ Mit  Untermenü auswählen ▶ mit <b>OK</b> bestätigen                                |
| Eine Menüebene zurück:          | ▶ Display-Taste <b>Zurück</b> drücken<br>oder: ▶ Auflegen-Taste  <b>kurz</b> drücken |
| Eintrag/Funktion auswählen:     | ▶ Display-Taste <b>OK</b> drücken<br>oder: ▶ Steuer-Taste  drücken                   |
| Funktion ein-/ausschalten:      | ▶ Display-Taste <b>Ändern</b> drücken<br><input checked="" type="checkbox"/> = aktiviert / <input type="checkbox"/> = deaktiviert                                     |
| Option aktivieren/deaktivieren: | ▶ Display-Taste <b>Auswahl</b> drücken<br><input checked="" type="radio"/> = ausgewählt / <input type="radio"/> = nicht ausgewählt                                    |

Nach 5 Minuten ohne Aktivität wechselt das Display automatisch in den Ruhezustand.

## Text eingeben

Jeder Taste zwischen  und  und der Taste  sind mehrere Buchstaben und Ziffern zugeordnet. Sobald eine Taste gedrückt wird, werden die möglichen Zeichen unten im Display angezeigt. Das ausgewählte Zeichen ist hervorgehoben.

- |  |  |
|--|--|
| Buchstaben/Ziffer auswählen:                           | ▶ Taste mehrmals <b>kurz</b> hintereinander drücken  |
| Zwischen Klein-, Groß- und Ziffernschreibung wechseln: | ▶ Raute-Taste  drücken<br>Beim Editieren eines Telefonbuch-Eintrags werden der erste Buchstabe und jeder auf ein Leerzeichen folgende Buchstabe automatisch groß geschrieben. |
| Sonderzeichen eingeben:                                | ▶ Stern-Taste  drücken ▶  zum gewünschten Zeichen navigieren ▶ <b>Einfügen</b>               |
| Eingabefeld auswählen:                                 | ▶ mit  Feld auswählen<br>Ein Feld ist aktiviert, wenn in ihm die blinkende Schreibmarke angezeigt wird.   |
| Eingabeposition ändern:                                | ▶ mit  Position der Schreibmarke versetzen  |
| Zeichen vor der Schreibmarke löschen:                  | ▶ Display-Taste  <b>kurz</b> drücken  |

## Telefonieren





### Anrufen

- ▶  Nummer eingeben ▶ Abheben-Taste  drücken

Die Verbindung wird über die für das Mobilteil eingestellte Sendeverbindung (Leitung) gewählt.

### Aus dem Telefonbuch wählen

Aus dem zentralen Telefonbuch:

- ▶  Telefonbuch öffnen ▶  Eintrag auswählen ▶ Abheben-Taste  drücken ▶  ggf. Rufnummer auswählen ▶ OK





Sie können auch aus dem Mobilteiltelefonbuch eine Nummer wählen:

- ▶  ▶ **Mobilteiltelefonbuch** ▶  Eintrag auswählen ▶ Abheben-Taste  drücken



### Aus der Wahlwiederholungsliste wählen

In der Wahlwiederholungsliste stehen die an diesem Mobilteil zuletzt gewählten Nummern.

- ▶ Display-Taste  drücken ▶ Eintrag auswählen ▶ Abheben-Taste  drücken

### Aus einer Anrufliste wählen

Es gibt Anruflisten für abgehende, angenommene oder entgangene Anrufe.

- ▶  ▶ **Anruflisten** ▶ Anrufliste auswählen ▶ OK ▶ Abheben-Taste  drücken



Die Liste der entgangenen Anrufe kann auch über die Nachrichtentaste  geöffnet werden.

## Anruf annehmen

Ein ankommender Anruf wird durch Klingeln, eine Anzeige im Display und Blinken der Freisprechtaste signalisiert.

Das Display zeigt

- den Namen des Anrufers, wenn im Telefonbuch gespeichert,
- die Nummer des Anrufers, wenn übermittelt.

Anruf annehmen: ▶ Abheben-Taste  drücken

Wenn automatische Rufannahme aktiviert ist:

- ▶ Mobilteil aus der Ladeschale nehmen

Klingelton ausschalten: ▶ **Ruf aus** ... der Anruf kann noch so lange angenommen werden, wie er im Display angezeigt wird

Anruf abweisen: ▶ **Abweisen**

oder: ▶ Auflegen-Taste  drücken

## Schutz vor unerwünschten Anrufen

### Zeitsteuerung für externe Anrufe



Datum und Uhrzeit sind eingestellt.

Zeitraum eingeben, in dem das Mobilteil bei externen Anrufen nicht klingeln soll, z. B. nachts.

▶  ▶ **Töne und Signale** ▶ **OK** ▶ **Klingeltöne (Mobil.)** ▶ **OK** ▶ **Zeitsteuerung** ▶ **Ändern** ▶ mit  ein-/ausschalten

Wenn eingeschaltet, ▶  zwischen **Nicht klingeln von** und **Nicht klingeln bis** wechseln ▶  Beginn und Ende des Zeitraums eingeben

Speichern: ▶ **Sichern**



Die Zeitsteuerung gilt nur an dem Mobilteil, an dem die Einstellung vorgenommen wird.

Bei Anrufern, denen im Mobilteil-Telefonbuch eine VIP-Gruppe zugewiesen ist, klingelt das Telefon immer.

### Ruhe vor anonymen Anrufen

Wenn aktiviert, klingelt das Mobilteil bei Anrufen ohne Rufnummernübermittlung nicht.

Am Mobilteil



▶  ▶ **Töne und Signale** ▶ **OK** ▶ **Klingeltöne (Mobil.)** ▶ **OK** ▶ **Anonym. Rufe aus** ▶ **Ändern** ( = aktiviert) ... der Anruf wird nur im Display signalisiert



## Während eines Gesprächs

### Lautstärke ändern

Gilt für den aktuell verwendeten Modus (Freisprechen, Hörer oder Headset, falls vorhanden):

- ▶  drücken ▶  Lautstärke einstellen ▶ **Sichern**



Die Einstellung wird automatisch nach etwa 3 Sekunden gespeichert, auch wenn die Display-Taste **Sichern** nicht gedrückt wird.

**Boost-Funktion** (extra-laut): ▶ Boost-Taste auf der rechten Seite des Mobilteils drücken



Die größte Lautstärke-Veränderung mit der Boost-Taste erfolgt, wenn als Basis-Lautstärke die höchste Stufe eingestellt ist.





Die Boost-Einstellung gilt nur für die Dauer des Gesprächs.

### Freisprechen ein-/ausschalten

Telefonieren über Lautsprecher und Mikrofon der Freisprecheinrichtung.

Freisprechfunktion während eines Gesprächs ein-/ausschalten:

- ▶ Freisprechtaste  drücken

Freisprechfunktion eingeschaltet: die Taste  leuchtet.



### Gespräch beenden

- ▶ Auflegen-Taste  drücken

### Intern telefonieren



An der Basis sind mehrere Mobilteile angemeldet.



- ▶  **kurz** drücken ... die Liste der Mobilteile wird geöffnet, das eigene Mobilteil ist mit < markiert ▶  Mobilteil oder **An alle**(Sammelruf) auswählen ▶ Abheben-Taste  drücken

# Anruflisten

## Anruflisten

Das Telefon speichert die letzten Verbindungsnummern der Basis in 4 Listen. Folgende Anruflisten stehen zur Verfügung:

<b>Alle Anrufe</b>	Alle ausgehenden, angenommenen und entgangenen Anrufe
<b>Abgehende Anrufe</b>	Zuletzt gewählten Nummern
<b>Angenommene Anrufe</b>	Anrufe, die entgegengenommen wurden
<b>Entgangene Anrufe</b>	Anrufe, die nicht entgegengenommen wurden

Gibt es entgangene Anrufe, die noch nicht gesichtet wurden, blinkt die Nachrichtentaste . Im Display wird das Symbol  und die Anzahl angezeigt.

Ist die Anrufliste voll, überschreibt ein neuer Eintrag den ältesten.

## Anrufliste am Mobilteil bearbeiten



### Anrufliste öffnen

▶  ▶ **Anruflisten** ▶ OK ▶  Liste auswählen ▶ OK



Entgangene Anrufe: ▶ **Optionen** ▶  **Entg. Anrufe** ▶ OK

Abgehende Anrufe: ▶ Abheben-Taste  drücken

### Informationen über die Anrufe



- Symbol für die Anrufart:
  -  entgangene Anrufe
  -  angenommene Anrufe
  -  abgehende Anrufe
- Name des Anrufers, wenn die Rufnummer im Telefonbuch gespeichert ist
- Rufnummer des Anrufers oder des Angerufenen, wenn kein Name verfügbar
- Uhrzeit und Datum des Anrufs

Weitere Informationen zu einem Eintrag anzeigen:

▶ Anrufliste öffnen ▶  Liste auswählen ▶  Eintrag auswählen ▶ **Ansehen**

---

## Anrufliste bearbeiten

- ▶ Anrufliste öffnen ▶  Liste auswählen ▶  Eintrag auswählen ▶ Optionen ...

## Rufnummer in ein Telefonbuch übertragen

Sie können die Rufnummer als neuen Kontakt in das zentrale Telefonbuch der Basis übernehmen.

- ▶ Nr. ins Telefonbuch ▶ OK

## Einträge löschen

Einen Eintrag löschen: ▶ Eintrag löschen ▶ OK

Alle Einträge löschen: ▶ Liste löschen ▶ OK ▶ Aktion mit Ja bestätigen

## Telefonbücher

Das Telefon stellt verschiedene Telefonbücher zur Verfügung: das zentrale Basistelefonbuch und das lokale Mobilteiletelefonbuch.

Lokales Telefonbuch:	Individuelles Telefonbuch eines angemeldeten Mobilteils.
Zentrales Telefonbuch (Basistelefonbuch):	Gemeinsames Telefonbuch der Basis, das an allen Mobilteilen zur Verfügung steht.

Wurde das zentrale Telefonbuch zum lokalen Telefonbuch kopiert, kann hier eine VIP-Melodie oder eine Ansage für einen entsprechenden Kontakt hinterlegt werden (→ S. 36).



Das zentrale Telefonbuch ist das Standard-Telefonbuch. Das heißt, es ist das Telefonbuch, das mit der Steuer-Taste  geöffnet und in das Einträge aus Anruflisten mit der Funktion **Nr. ins Telefonbuch** übertragen werden.

## Kontakte im zentralen Telefonbuch

### Telefonbuch öffnen

- ▶ Steuer-Taste  drücken



Standardmäßig ist das Basis-Telefonbuch (zentrales Telefonbuch) eingestellt. Das Mobilteil-Telefonbuch kann nur über das Menü erreicht werden.



Die Einträge sind standardmäßig alphabetisch nach Nachnamen sortiert. Sie können die Sortierreihenfolge ändern.

### Reihenfolge der Telefonbuch-Einträge festlegen

Telefonbuch-Einträge können nach Vor- oder Nachnamen sortiert werden. Die Sortierung betrifft auch die Suchergebnisse.

- ▶  Telefonbuch öffnen ▶ **Optionen** ▶ **Nachname zuerst / Vorname zuerst**



Enthält ein Eintrag keinen Namen, wird die Standard-Rufnummer in das Nachname-Feld übernommen. Diese Einträge werden an den Anfang der Liste gestellt, unabhängig von der Art der Sortierung.

Die Sortierreihenfolge ist wie folgt:

Leerzeichen | Ziffern (0-9) | Buchstaben (alphabetisch) | Restliche Zeichen

## Kontakt suchen

▶  Telefonbuch öffnen ▶  zum gewünschten Kontakt blättern



oder: ▶  Anfangsbuchstaben des Namens eingeben ... sobald Einträge gefunden werden, die zur Eingabe passen, werden sie angezeigt ▶  gewünschten Kontakt auswählen







Falls das Telefonbuch unter dem eingegebenen Buchstaben keinen Eintrag findet, wird der nächste Eintrag angezeigt.

## Neuen Kontakt erstellen

Ein Eintrag enthält den Vornamen und/oder Nachnamen und bis zu drei Rufnummern.

▶  Telefonbuch öffnen ▶  nach oben drücken ▶ **<Neuer Eintrag>** ▶ **OK** ▶ mit  zwischen den Eingabefeldern wechseln

Namen: ▶  Vorname eingeben ▶  Nachname eingeben

Rufnummern: ▶  Nummerntyp auswählen (**Privat, Büro** oder **Mobil**) ▶  Rufnummer eingeben ▶ ggf. weitere Rufnummern eingeben



Speichern: ▶ **Sichern**



Sie müssen mindestens eine Rufnummer eingeben.

Enthält ein Eintrag keinen Namen, wird stattdessen die erste eingetragene Rufnummer als Name gespeichert und angezeigt.

## Kontaktdaten bearbeiten

▶  Telefonbuch öffnen ▶  Kontakt auswählen ▶ **Optionen** ▶ **Eintrag ändern** ▶ **OK** ... der Eintrag wird geöffnet ▶  gewünschte Änderungen vornehmen ▶ **Sichern**

## Kontakte vom zentralen ins lokale Telefonbuch kopieren

▶  Telefonbuch öffnen ▶  Kontakt auswählen ▶ **Optionen**

Eintrag senden: ▶ **Eintrag senden** ▶ **OK** ▶ **an Mobiltelefonb.** ... der Eintrag wird gesendet



Weiteren Eintrag senden / Übertragung beenden: ▶ **Ja** / **Nein**

Liste senden: ▶ **Liste senden** ▶ **OK** ▶ **an Mobiltelefonb.** ... alle Kontakte werden in das zentrale Telefonbuch übertragen

## Kontakte im zentralen Telefonbuch

### Individuellen Klingelton vergeben

Sie können für Sie wichtige Kontakte mit einem VIP-Klingelton hervorheben.

- ▶  ▶ **Mobilteiltelefonbuch** ▶  Kontakt auswählen oder neuen Kontakt erstellen ▶  
Ansehen ▶  CLIP-Melodie (VIP)

**CLIP-Melodie** Individuellen Klingelton für Anrufe von diesem Kontakt festlegen.

(VIP):

- ▶  Klingelton auswählen, mit dem ein Anruf des Teilnehmers signalisiert werden soll oder **Keine Melodie**

Ist eine **CLIP-Melodie (VIP)** zugewiesen, wird der Eintrag im Telefonbuch mit dem Symbol  ergänzt.

### Kontakt löschen

- ▶  Telefonbuch öffnen ▶  Kontakt auswählen ▶ **Optionen**

Eintrag löschen: ▶ **Eintrag löschen** ▶ **OK** ... der Eintrag wird gelöscht

Liste löschen: ▶ **Liste löschen** ▶ **OK** ▶ Vorgang mit **Ja** bestätigen ... alle Kontakte werden gelöscht

### Anzahl der freien Einträge im Telefonbuch anzeigen lassen

- ▶  ▶ **Mobilteiltelefonbuch** ▶ **Optionen** ▶ **Speicherplatz** ▶ **OK**

### Erstellen von Ansagen für Kontakte

Das Mobilteil-Telefonbuch wird für das Erstellen von Ansagen für die Kontakte benötigt (→ S. 50).

- ▶  ▶ **Mobilteiltelefonbuch** ▶ **Optionen** ▶ **Ansage** ▶ **OK** ▶ **Ansage aufnehmen** ▶ **OK**

# Anrufbeantworter und Ansagen

## Anrufbeantworter aktivieren-/deaktivieren



Die Beschreibung der Bedienung des Anrufbeantworters an der Basis finden Sie in der Übersicht (→ S. 6).

Aktivierung des Anrufbeantworters am Mobilteil:

▶ ▶ **Anrufbeantworter** ▶ **OK** ▶ **Aktivierung** ▶ **Ein oder Aus** auswählen ▶ **Sichern**

Automatische Rufannahme des Anrufbeantworters einstellen:

▶ ▶ **Anrufbeantworter** ▶ **OK** ▶ **Aktivierung** ▶ **AB aktiv nach:** gewünschte Zeit auswählen (Lieferzustand: 30 Sek.) ▶ **Sichern**

## Bedienung mit dem Mobilteil

### Sprachnachrichten anhören



Der Anrufbeantworter hat mindestens eine Sprachnachricht aufgenommen.

Eine neue Sprachnachricht wird wie folgt angezeigt:

- Die Nachrichten-Taste blinkt.
- Das Display zeigt das Symbol und die Anzahl der neuen Sprachnachrichten.

Sprachnachricht anhören:

▶ Nachrichten-Taste drücken ▶ **Anrufbeantw.** ▶ **OK** ▶ die ausgewählte Nachricht wird abgespielt.

oder:

▶ ▶ **Anrufbeantworter** ▶ **OK** ▶ **Nachricht. anhören** ▶ **OK** ▶ die ausgewählte Nachricht wird abgespielt.



Die Nachrichten werden nacheinander abgespielt, beginnend bei der neusten Nachricht.

## Bedienung mit dem Mobilteil

### Aktionen während der Wiedergabe

- Nachricht fortsetzen: ▶ **Optionen** ▶ **Nachricht fortsetz.** ▶ **OK** ... die Wiedergabe wird fortgesetzt
- Lautstärke einstellen: ▶ **Optionen** ▶ **Wählen** ▶ **OK** ▶  Lautstärke einstellen ▶ **Sichern**
- Nach 3 Sekunden wird die Lautstärke-Einstellung automatisch gespeichert.
- Nummer wählen: ▶ **Optionen** ▶ **Wählen** ▶ **OK** ▶ die Nummer wird gewählt
- Nachricht als neu markieren: ▶ **Optionen** ▶ **Als neu markieren** ▶ **OK** ▶ Nachricht wird als neu markiert
- Nummer ins Telefonbuch übernehmen: ▶ **Optionen** ▶ **Nr. ins Telefonbuch** ▶ **OK** ▶ neuen Kontakt erstellen
- Alte Nachrichten löschen: ▶ **Optionen** ▶ **Alte löschen** ▶ **OK** ▶ **Alte Nachrichten löschen?** ▶ **Ja/Nein** auswählen
- Dauer der Nachricht anzeigen: ▶ **Optionen** ▶ **Dauer der Nachricht** ▶ **OK**

### Gespräch vom Anrufbeantworter übernehmen

Ist die Funktion **Mithören** aktiviert, können Sie ein Gespräch entgegennehmen, während der Anrufbeantworter ein Gespräch aufzeichnet:

- ▶ Abheben-Taste  drücken ▶ die Aufzeichnung wird abgebrochen ▶ Sie können jetzt mit dem Anrufer sprechen.

### Mithören ein-/ausschalten

Sie können während der Aufzeichnung einer Nachricht über den Lautsprecher des Mobilteils mithören.





Wird die Aktivierung des Anrufbeantworters auf **Unverzüglich** eingestellt, erfolgt keine Rufsignalisierung und kein Mithören. Sie werden nicht gestört.

#### Mithören auf Dauer ein-/ausschalten

- ▶  ▶ **Anrufbeantworter** ▶ **OK** ▶ **Mithören** ▶ **OK** ▶  **Aus** oder **INT** auswählen ▶ **Ändern**  = aktiviert

#### Mithören für die aktuelle Aufzeichnung ausschalten

- ▶ Display-Taste **Ruf aus** oder Auflegen-Taste  drücken ▶ Anruf mit der Abheben-Taste  übernehmen



## Ansagen

### Ansagen-Menü öffnen

- ▶  ▶ Anrufbeantworter ▶ OK ▶ Ansagen ▶ OK



Die Freisprech-Taste leuchtet, wenn Sie sich im Ansagen-Menü befinden.

### Ansage aufnehmen



Es kann nur eine Ansage aufgenommen werden. Bei erneutem Aufnehmen einer Ansage wird die aktuell vorhandene Ansage überschrieben.

- ▶ **Ansage aufnehmen** ▶ OK ▶ **<Neue Ansage>** ▶ OK ▶ **Aufnahm.** ▶ OK ▶ Info: OK drücken, nach dem Ton startet die Aufzeichnung ▶ OK ▶ Sie können jetzt eine Ansage aufnehmen ▶ OK ▶ die Aufnahme wird gespeichert



Dauer und Name der Ansage werden gespeichert. Der Name der Ansage kann nachträglich geändert werden.

### Nachricht anhören

Sie können die von Ihnen aufgenommenen Ansagen anhören.

- ▶ **Nachricht anhören** ▶ OK ▶ Nachricht wird angezeigt ▶ **Anhören**

### Ansage löschen

Sie können die von Ihnen aufgenommenen Ansagen löschen. Die Standard-Ansage ist dann wieder aktiv.

- ▶ **Ansage löschen** ▶ OK ▶ Ansage wird angezeigt ▶ **Löschen**



Standard-Ansagen können nicht gelöscht werden.

### Name ändern

Sie können den Namen Ihrer aufgenommenen Ansage jederzeit ändern.

- ▶ **Name ändern** ▶ OK ▶ Ansage auswählen ▶ **Name** ▶ neuen Namen vergeben ▶ **Sichern**

## Weitere Funktionen

### Weitere Geräte hinzufügen

Für Bewegungsfreiheit beim Telefonieren können Sie bis zu vier DECT-Mobilteile schnurlos am Gigaset EASY CARE 600A anmelden.

Zum Erweitern Ihrer Gigaset EASY CARE 600A Lösung können Sie bis zu acht Button oder Motion an der Basis anmelden.

### Anmeldevorgang des Mobilteils



Die Anmeldung muss **sowohl** an der Basis **als auch** am Mobilteil eingeleitet werden. Beides muss **innerhalb von 60 Sek.** erfolgen.

Mobilteil noch an keiner Basis angemeldet: ▶ Display-Taste **Anmelden** drücken

Mobilteil bereits an einer Basis angemeldet:

▶ ▶ **Einstellungen** ▶ **OK** ▶ **Anmeldung** ▶ **OK** ▶ **Mobilteil anmelden** ▶ **OK** ... eine anmeldebereite Basis wird gesucht ▶ ggf. Basis-PIN eingeben ▶ **OK**

Nach erfolgreicher Anmeldung wechselt das Mobilteil in den Ruhezustand. Im Display wird die interne Nummer oder der Name des Mobilteils angezeigt, wenn mehr als ein Mobilteil angemeldet ist. Andernfalls wiederholen Sie den Vorgang.

### Mobilteil abmelden

#### Mobilteil abmelden

▶ ▶ **Einstellungen** ▶ **OK** ▶ **Anmeldung** ▶ **OK** ▶ **Mobilteil abmelden** ▶ **OK** ... das verwendete Mobilteil ist ausgewählt ▶ ggf. anderes Mobilteil auswählen ▶ **OK** ▶ ggf. Basis-PIN eingeben ▶ **OK** ▶ Abmeldung mit **Ja** bestätigen

### Mobilteil-Name ändern

▶ ... die Liste der Mobilteile wird geöffnet, das eigene Mobilteil ist mit < markiert ▶ Mobilteil auswählen ▶ **Optionen** ▶ **Name ändern** ▶ **OK** ▶ aktuellen Namen löschen ▶ neuen Namen eingeben ▶ **OK**

## Mobilteil suchen (Paging)

- ▶ Anmelde-/Paging-Taste an der Basis **kurz** drücken.

Alle Mobilteile klingeln gleichzeitig (Paging).

### Suche beenden

- ▶ **Anmelde-/Paging-Taste** an der Basis **kurz** drücken
- oder ▶ Abheben-Taste  am Mobilteil drücken
- oder ▶ Display-Taste **Ruf aus** am Mobilteil drücken
- oder ▶ Keine Aktion. Nach ca. 30 Sek. wird der Paging-Ruf automatisch beendet.

## Weiteren Gigaset Button (Funktaster) anmelden

Wollen Sie zusätzliche Buttons an der Basis anmelden, gehen Sie wie folgt vor:

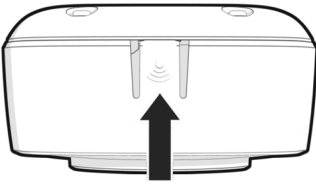

- ▶ Anmelde-/Paging-Taste an der Basis ca. 3 Sekunden drücken.
- ▶ Die Basis gibt akustisches Feedback.
- ▶ Anmelde-Taste am Button drücken und gedrückt halten.  
Nach ca. 5 Sekunden beginnt der Button zu blinken.
- ▶ Anmelde-Taste gedrückt halten, bis der Button durchgehend leuchtet.
- ▶ Die Basis bestätigt die erfolgreiche Anmeldung des Buttons durch einen Ton.

Der Button ist jetzt mit der Basis verbunden und ein Untermenü **Taster-Hilferuf** wurde im Menü **Hilfe-Ruf Einstellungen** auf dem Mobilteil angelegt.

Über die linke Display-Taste, die jetzt mit **Hilfe-Ruf** belegt ist, erreichen Sie das Menü **Hilfe-Ruf Einstellungen** und können Ihren neuen Button einstellen.

## Weiteren Gigaset Motion (Bewegungsmelder) anmelden

Wollen Sie zusätzliche Motions an der Basis anmelden, gehen Sie wie folgt vor:

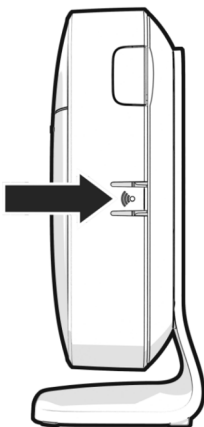

- ▶ Anmelde-/Paging-Taste an der Basis ca. 3 Sekunden drücken.
- ▶ Die Basis gibt akustisches Feedback.
- ▶ Anmelde-Taste am Motion drücken und gedrückt halten.  
Nach ca. 5 Sekunden beginnt der Motion zu blinken.
- ▶ Anmelde-Taste gedrückt halten, bis der Motion durchgehend leuchtet.
- ▶ Die Basis bestätigt die erfolgreiche Anmeldung des Motion durch einen Ton.

Der Motion ist jetzt mit der Basis verbunden und ein Untermenü **Beweg.-Hilferuf** wurde im Menü **Hilfe-Ruf Einstellungen** auf dem Mobilteil angelegt.

Über die linke Display-Taste, die jetzt mit **Hilfe-Ruf** belegt ist, erreichen Sie das Menü **Hilfe-Ruf Einstellungen** und können Ihren neuen Motion einstellen.





## Namen für Hilfe-Ruf-Funktionen vergeben

- ▶  ▶ Hilfe-Ruf Einstellungen ▶ OK ▶ SOS-Taste / Taster-Hilferuf / Beweg.-Hilferuf ▶ OK ▶ Name ändern ▶ OK ▶  gewünschten Namen eingeben ▶ Sichern

## Einstellungen am Mobilteil

### Datum und Uhrzeit einstellen

Datum und Uhrzeit müssen eingestellt werden, damit eingehenden Anrufen Datum und Uhrzeit korrekt zugeordnet werden können. Datum und Uhrzeit werden zwischen Basis und Mobilteil synchronisiert.

- ▶  ▶ **Einstellungen** ▶ **OK** ▶ **Datum und Uhrzeit** ▶ **OK**
- Datum:** ▶  Tag, Monat und Jahr eingeben
- Zeit:** ▶  Stunden und Minuten eingeben
- Sommer-Winter:** ▶  **Automatisch** / **Manuell** auswählen
- Bevorzugte Zeit:** ▶  **Manuell** / **Netzwerk** auswählen
- Einstellung speichern: ▶ **Sichern**



Die automatische Umstellung von Sommer- auf Winterzeit wird aus dem Datum inklusive Jahr und Zeit berechnet.

Die Zeit kann mit der Auswahl der Netzwerkzeit bei der CLIP-Übertragung (ohne Jahresinformation) aktualisiert werden.

### Boost-Taste

Während eines Gesprächs können Sie die Lautstärke für den Hörer oder Lautsprecher auf eine deutlich höhere Lautstärke einstellen (Boost).



Die größte Lautstärke-Veränderung mit der Boost-Taste erfolgt, wenn als Basis-Lautstärke die höchste Stufe eingestellt ist.

Boost ein-/ausschalten:

- ▶ Boost-Taste rechts am Mobilteil drücken ... ein Symbol im Display zeigt den Status an

Eingeschaltet:



Ausgeschaltet:



Die Boost-Einstellung gilt nur für die Dauer des Gesprächs.



Diese Einstellung kann bei Personen mit normalem Hörvermögen zu Gesundheitsschäden führen und ist für Personen mit Hörbeeinträchtigung oder Hörbehinderung vorgesehen.



Störgeräusche der Telefonleitung können verstärkt werden.

## Töne und Signale

### Automatische Lautstärke

#### Auto. Hörerlautstärke

Sie können einstellen, dass sich die Hörerlautstärke automatisch anpasst.

▶  ▶ Töne und Signale ▶ OK ▶ Auto. Lautstärke ▶ OK ▶  Auto. Hörerlautstärke ▶ OK

**Aktivierung:** ▶ mit  zwischen Ein und Aus wechseln

**Empfindlichkeit:** ▶ mit  zwischen Minimal / Niedrig / Mittel / Hoch / Maximal wechseln

Einstellung speichern: ▶ **Sichern**

#### Auto. Tonruflautstärke

Sie können einstellen, dass sich die Rufton-Lautstärke automatisch anpasst.

▶  ▶ Töne und Signale ▶ OK ▶ Auto. Lautstärke ▶ OK ▶  Auto. Tonruflautst. ▶ OK

**Aktivierung:** ▶ mit  zwischen Ein und Aus wechseln



**Empfindlichkeit:** ▶ mit  zwischen Minimal / Niedrig / Mittel / Hoch / Maximal wechseln

Einstellung speichern: ▶ **Sichern**

### Hörer-/Freisprechlautstärke

Lautstärke von Hörer und Lautsprecher in 5 Stufen unabhängig voneinander einstellen.

#### Während eines Gesprächs

▶  Gesprächslautst. ▶  Lautstärke auswählen ▶ **Sichern** ... die Einstellung wird gespeichert





Ohne Sichern wird die Einstellung nach ca. 3 Sekunden automatisch gespeichert.

#### Im Ruhezustand





▶  Gesprächslautst.

oder

▶  ▶ Töne und Signale ▶ OK ▶ Gesprächslautst. ▶ OK ▶  Hörer oder Freisprechen auswählen ▶  Lautstärke auswählen ▶ **Sichern**

## Hörer- und Freisprechprofil

Profil für **Hörer** und **Freisprechen** auswählen, um das Telefon optimal an die Umgebungssituation anzupassen. Prüfen Sie selbst, welches Profil Ihnen und Ihrem Gesprächspartner am angenehmsten ist.

- ▶  ▶ **Töne und Signale** ▶ **OK** ▶ **Akustikprofile** ▶  **Hörerprofile** oder **Freisprechprofile** auswählen ▶ **OK** ▶  Profil auswählen ▶ **Auswahl**  = ausgewählt



**Hörerprofile:** **Hoch** oder **Tief** (Lieferzustand)

**Freisprechprofile:** **Profil 1** (Lieferzustand) oder **Profil 2**

## Klingeltöne



### Klingelton-Lautstärke

Lautstärke in 5 Stufen oder Crescendo (zunehmende Lautstärke) einstellen.

- ▶  ▶ **Töne und Signale** ▶ **OK** ▶ **Klingeltöne (Mobilt.)** ▶ **OK** ▶ **Lautstärke** ▶ **OK** ▶  Für **interne Anrufe und Termine** oder **Für externe Anrufe** auswählen ▶  Lautstärke einstellen ▶ **Sichern**

### Klingelmelodie

Unterschiedliche Klingeltöne für interne und externe Anrufe einstellen.

- ▶  ▶ **Töne und Signale** ▶ **OK** ▶ **Klingeltöne (Mobilt.)** ▶ **OK** ▶ **Melodien** ▶ **OK** ▶  ggf. Verbindung auswählen ▶  jeweils Klingelton/Melodie auswählen ▶ **Sichern**

## Hinweistöne

Das Mobilteil weist akustisch auf verschiedene Tätigkeiten und Zustände hin. Diese Hinweistöne können Sie unabhängig voneinander ein-/ausschalten.

- ▶  ▶ **Töne und Signale** ▶ **OK** ▶ **Hinweistöne** ▶ **OK** ▶  Hinweiston auswählen ▶ Hinweiston mit  ein-/ausschalten ▶ **Sichern**

**Tastenklick:** Ton bei Tastendruck

**Bestätigungen:** Bestätigungs-/Fehlerton nach Eingaben, Hinweiston beim Eintreffen neuer Nachricht



**Akkuton:** Warnton bei verbleibender Gesprächszeit unter 10 Minuten (alle 60 Sekunden)

**Außer Reichweite:** Warnton, wenn sich das Mobilteil aus der Reichweite der Basis bewegt

## Display

### Screensaver

Für die Anzeige im Ruhezustand stehen als Screensaver eine Digital- oder Analoguhr zur Auswahl.

- ▶  ▶ **Einstellungen** ▶ OK ▶ **Display** ▶ OK ▶ **Screensaver** ( = aktiviert) ▶ **Ändern**
- aktivierung:** ▶ mit  ein-/ausschalten
- Auswahl:** ▶  Screensaver auswählen (**Digitaluhr/Analoguhr**)
- Screensaver ansehen: ▶ **Ansehen**
- Auswahl speichern: ▶ **Sichern**

Der Screensaver aktiviert sich automatisch nach etwa 60 Sekunden, nachdem das Display in den Ruhezustand gewechselt ist.

#### Screensaver beenden

- ▶ Auflegen-Taste  kurz drücken ... das Display geht in den Ruhezustand



### Großschrift

Schrift und Symbole in Anruflisten und im Adressbuch vergrößert darstellen lassen, um die Lesbarkeit zu verbessern. Es wird nur noch ein Eintrag im Display angezeigt und Namen werden ggf. abgekürzt. Beim Wahlvorgang wird die Rufnummer mit großen Ziffern angezeigt.

- ▶  ▶ **Einstellungen** ▶ OK ▶ **Display** ▶ OK ▶ **Großschrift** ▶ **Ändern** ( = aktiviert)



### Farbschema

Das Display kann in verschiedenen Farbkombinationen angezeigt werden.

- ▶  ▶ **Einstellungen** ▶ OK ▶ **Display** ▶ OK ▶ **Farbschema** ▶ OK ▶  gewünschtes Farbschema auswählen ▶ **Auswahl** ( = ausgewählt)

### Display-Beleuchtung

Die Display-Beleuchtung wird ausgeschaltet, wenn das Mobilteil eine Zeit lang nicht bedient wurde. Diese Funktion können Sie für die Situationen **Mobilteil in Ladeschale** und **Mobilteil außerhalb der Ladeschale** unabhängig voneinander einstellen.

- ▶  ▶ **Einstellungen** ▶ OK ▶ **Display** ▶ OK ▶ **Beleuchtung** ▶ OK ▶  Situation im Ruhezustand auswählen (**In Ladeschale, Außerh. Ladeschale**) ▶ Beleuchtung mit  ein-/ausschalten ▶ **Sichern**



Bei eingeschalteter Display-Beleuchtung kann sich die Bereitschaftszeit des Mobilteils beträchtlich verringern.



## Telefonie

### Automatische Rufannahme

Bei der automatischen Rufannahme nimmt das Mobilteil einen ankommenden Anruf an, sobald es aus der Ladeschale genommen wird.

- ▶  ▶ **Einstellungen** ▶ **OK** ▶ **Telefonie** ▶ **OK** ▶ **Auto-Rufannahm.** ▶ **Ändern**  
 (☑ = aktiviert)

Unabhängig von der Einstellung **Auto-Rufannahm.** wird die Verbindung beendet, sobald Sie das Mobilteil in die Ladeschale stellen.

## System

### Mobilteil zurücksetzen

Individuelle Einstellungen und Änderungen zurücksetzen.



- ▶  ▶ **Einstellungen** ▶ **OK** ▶ **System** ▶ **OK** ▶ **Mobilteil-Reset** ▶ **OK** ▶ mit **Ja** bestätigen  
 ... die Einstellungen des Mobilteils werden zurückgesetzt



Folgende Einstellungen sind vom Zurücksetzen **nicht** betroffen

- die Anmeldung des Mobilteils an der Basis
- Datum und Uhrzeit
- Einträge des Telefonbuchs und der Anruflisten



### Mobilteil auf Werkseinstellungen zurücksetzen

- ▶  ▶ **Einstellungen** ▶ **OK** ▶ **System** ▶ **OK** ▶ **Werkseinstellung** ▶ **OK** ▶ mit **Ja** bestätigen ▶  Mobilteil-PIN eingeben ▶ alle Benutzerdaten werden gelöscht und das Mobilteil wird abgemeldet

### Basis-PIN ändern

Systemeinstellungen des Telefons mit einer PIN sichern. Die Basis-PIN müssen Sie u. a. beim An- und Abmelden eines Mobilteils oder beim Zurücksetzen in den Lieferzustand eingeben.

4-8-stellige Basis-PIN des Telefons ändern (Lieferzustand: **0000**):

- ▶  ▶ **Einstellungen** ▶ **OK** ▶ **System** ▶ **OK** ▶ **Basis-PIN** ▶ **OK** ▶  die aktuelle Basis-PIN eingeben ▶ **OK** ▶  neue Basis-PIN eingeben ▶ **Sichern**

---

## Basis zurücksetzen

Diese Funktion versetzt die Basis zurück in den Ruhezustand.

▶  ▶ Einstellungen ▶ OK ▶ System ▶ OK ▶ Basis-Reset ▶ OK ▶ mit Ja bestätigen

---

## Basis auf Werkseinstellungen zurücksetzen

Wenn Sie diese Funktion anstoßen, werden alle Einstellungen Ihrer Basis auf den Lieferzustand zurückgesetzt (z. B. PIN wieder 0000). Alle angemeldeten Mobilteile und Sensoren werden abgemeldet.

- ▶ Basis vom Strom trennen
- ▶ Anmelde-/Paging-Taste an der Basis drücken und gedrückt halten
- ▶ Basis an den Strom anschließen
- ▶ Anmelde-/Paging-Taste loslassen . . . die Basis startet das Zurücksetzen



Das Zurücksetzen der Basis dauert ca. 30 Sekunden. In dieser Zeit darf die Basis **nicht** vom Strom getrennt werden!

# Bedienungshilfen

## Direktwahltasten

Auf den drei Direktwahltasten **A**, **B** und **C** können Sie wichtige Telefonnummern speichern. Sie wählen diese gespeicherte Nummer durch Betätigen der entsprechenden Direktwahltaste.

### Direktwahltasten eine Rufnummer zuordnen



Der jeweiligen Direktwahltaste ist noch keine Funktion zugeordnet.

- ▶ Im Ruhezustand die Direktwahltaste **A**, **B** und **C** drücken, der Sie eine Funktion zuordnen wollen.
  - ▶ Nummer eingeben ▶ Vorname/Nachname eingeben ▶ **Sichern**
- oder aus dem Telefonbuch auswählen:
- ▶ Direktwahltaste **A**, **B** und **C** drücken.
  - ▶ Displaytaste drücken ▶ Eintrag auswählen ▶ ggf. Nummer auswählen ▶ **OK** ▶ Rufnummer, Vorname und Nachname werden aus dem Telefonbuch übernommen und können ggf. angepasst werden ▶ **Sichern**

### Belegung der Direktwahltasten ändern/löschen

- ▶ ▶ **Bedienungshilfen** ▶ **OK** ▶ **Direktwahltasten** ▶ **OK** ▶ die aktuelle Tastenbelegung wird angezeigt, z. B.:
- |                          |   |
|--------------------------|---|
| <b>A:</b> - - -          | = die Taste <b>A</b> ist noch nicht belegt  |
| <b>B:</b> Nachname, Rudi | = die Taste <b>B</b> ist mit der Rufnummer des angezeigten Teilnehmers belegt             |
| <b>C:</b> 12345678       | = die Taste <b>C</b> ist mit der angezeigten Rufnummer belegt, der Name ist nicht bekannt |

### Eintrag ändern

- ▶ Direktwahltaste auswählen ▶ **OK** ▶ **Optionen** ▶ **OK** ▶ **Eintrag ändern** ▶ **OK** ▶ mit Eintrag bearbeiten ▶ **Sichern**

### Eintrag löschen

- ▶ Direktwahltaste auswählen ▶ **OK** ▶ **Optionen** ▶ **OK** ▶ **Eintrag löschen** ▶ **OK** ▶ Eintrag wird gelöscht

## Ansagen

Menschen mit eingeschränktem Sehvermögen können sich Tasten, Rufnummern und Kontakte ansagen lassen.

### Tastensansage

▶  ▶ Bedienungshilfen ▶ OK ▶ Tastensansage ▶ Ändern  = aktiviert

### Nummer ansagen

Ist die Funktion aktiviert, werden bei der Rufnummerneingabe die eingegebenen Ziffern angesagt.

▶  ▶ Bedienungshilfen ▶ OK ▶ Nummer ansagen ▶ Ändern  = aktiviert

### Kontakte vorlesen

Ist die Funktion aktiviert, wird bei der Auswahl eines Telefonbucheintrags im Mobiltelefonbuch die Ansage vorgelesen, die für den Kontakt gespeichert ist und die Ansage wird bei eingehendem Anruf abgespielt.



Für den Kontakt ist eine Ansage im Mobiltelefonbuch hinterlegt.

▶  ▶ Bedienungshilfen ▶ OK ▶ Kontakte vorlesen ▶ Ändern  = aktiviert

### Ansagen für Kontakte aufnehmen

Für jeden Eintrag im Mobiltelefonbuch kann eine eigene Ansage aufgenommen werden, die wiedergegeben wird, sobald die Nummer anruft.

▶  ▶ Mobiltelefonbuch ▶ Optionen ▶ Ansage ▶ OK ▶ Ansage aufnehmen ▶ OK...  
Ansage wird aufgenommen ▶ Sichern



Eine Ansage kann nicht länger als 3 Sekunden dauern. Wird diese Zeit überschritten, bricht die Aufnahme ab und die Ansage wird gespeichert.

## LED-Rufsignal

Ist die Funktion aktiviert, blinkt bei einem eingehenden Anruf das Signallicht oben am Mobilteil rot.

▶  ▶ Bedienungshilfen ▶ OK ▶ LED-Rufsignal ▶ Ändern  = aktiviert

## Seriöser Anrufer

Ist diese Funktion aktiviert, werden alle Anrufe von Kontakten, die im Telefonbuch eingetragen sind, optisch auffällig durch einen weithin sichtbaren grünen Displayhintergrund signalisiert. Andere Anrufe werden abhängig vom gewählten Farbschema mit schwarzem oder weißem Hintergrund angezeigt.

▶  ▶ **Bedienungshilfen** ▶ **OK** ▶ **Seriöser Anrufer** ▶ **Ändern**  = aktiviert



## Einfaches Menü

Entscheiden Sie selbst, welche Funktionen im Menü angezeigt werden. Sie können die folgenden Untermenüs ein- oder ausblenden:

**Anruflisten, Hilfe-Ruf Einstellungen, Anrufbeantworter, Töne und Signale, Einstellungen, Bedienungshilfen, Mobilteiltelefonbuch, Basistelefonbuch**

▶  ▶ **Bedienungshilfen** ▶ **OK** ▶ **Einfaches Menü**

Ein-/ausschalten: ▶ **Ändern**  = aktiviert

Funktion ein-/ausblenden: ▶  **Menü-Ansicht** ▶ **OK** ▶ mit  Untermenü auswählen ▶ mit  **Anzeigen/Ausblenden** auswählen

Auswahl speichern: ▶ **Sichern**



Wenn Sie **Bedienungshilfen** ausblenden, wird im Menü stattdessen **Einfaches Menü** angezeigt. Sie können damit Ihre Einstellung für das Menü jederzeit wieder ändern.



## Direkte Durchwahl für Notfälle

Legen Sie bis zu 15 Rufnummern fest, die bei einem Anruf automatisch durchgestellt werden. Sie können mit dem Anrufer über die Freisprecheinrichtung Ihres Mobilteils sprechen, ohne den Anruf annehmen zu müssen.

Für die Durchwahl-Funktion legen Sie eine Durchwahl-PIN fest. Diese benötigt der Anrufer für direkte Durchwahl. Außerdem muss sie beim Ein- und Ausschalten der Funktion eingegeben werden.

### Durchwahl aktivieren/deaktivieren

▶  ▶ Bedienungshilfen ▶ OK ▶ Durchwahl im Notfall ▶ OK ▶ Einstellungen ▶ OK

- |                              |  |
|------------------------------|--|
| Ein-/ausschalten:            | ▶ <b>Aktivierung:</b>  Ein oder Aus auswählen ▶ <b>Sichern</b>  |
| Verzögerungszeit einstellen: | ▶ <b>Verzögerung:</b>  Zeitraum zwischen 5 und 120 Sekunden auswählen, nach dem der Anruf durchgestellt werden soll |
| Durchwahl-PIN festlegen:     | ▶ <b>PIN:</b> ▶ <b>Ändern</b> ▶  vereinbarte PIN eingeben (Lieferzustand: 0000) ▶ <b>OK</b>                         |
| Einstellungen speichern:     | ▶ <b>Sichern</b>   |







Wenn der Anrufbeantworter eingeschaltet ist, muss die Verzögerungszeit kürzer sein als die Zeit, die für die **Auto-Rufannahm.** des Anrufbeantworters eingestellt ist. Sobald der Anrufbeantworter einen Anruf annimmt, ist eine direkte Durchwahl nicht mehr möglich.

Beispiel: Sinnvoll ist eine Verzögerungszeit von 25 Sekunden bei automatischer Rufannahme des Anrufbeantworters von 30 Sekunden.

### Rufnummern eingeben/bearbeiten/löschen

▶  ▶ Bedienungshilfen ▶ OK ▶ Durchwahl im Notfall ▶ OK ▶ Freigegebene Anrufer ▶ OK

- |                  |   |
|------------------|---|
| Nummer eingeben: | ▶ <Neuer Eintrag> ▶ OK ▶  Nummer eingeben ▶ <b>Sichern</b>   |
| Eintrag ändern:  | ▶  Eintrag auswählen ▶ <b>Ändern</b> ▶ mit  vorhandene Nummer löschen ▶  neue Nummer eingeben ▶ <b>Sichern</b> |
| Eintrag löschen: | ▶  Eintrag auswählen ▶ <b>Löschen</b> ▶ Löschen mit <b>Ja</b> bestätigen   |

## Ablauf

▶  ▶ **Bedienungshilfen** ▶ **OK** ▶ **Durchwahl im Notfall** ▶ **OK** ▶ **Einstellungen** ▶ **OK**



**Durchwahl im Notfall** ist aktiviert, eine Durchwahl-PIN ist festgelegt. Der Anrufer ist als freigegebener Anrufer eingetragen und kennt die aktuelle Durchwahl-PIN.

- Der Anrufer wählt Ihre Rufnummer. Er wird in einer Ansage aufgefordert, die Durchwahl-PIN einzugeben.
- Der Anrufer gibt die Durchwahl-PIN ein.
- Durchwahl-PIN falsch: der Anruf wird sofort abgebrochen.
- Durchwahl-PIN richtig: der Anruf wird durchgeschaltet. Die Freisprechfunktion des Mobilteils wird aktiviert. Das Display zeigt ein rotes Mikrofon-Symbol.

Beide Teilnehmer können jetzt über die Freisprecheinrichtung miteinander sprechen.



Das Gespräch wird nach ca. 3 Minuten automatisch beendet, wenn nicht von einem der Teilnehmer aufgelegt wird. Ggf. muss der Anrufer noch einmal anrufen.

Aus Sicherheitsgründen reagiert das Telefon empfindlich bei der Interpretation der Durchwahl-PIN. Übertragungsschwankungen im Telefonnetz können dazu führen, dass die PIN nicht erkannt wird. Sollte der Anruf abgebrochen werden, versuchen Sie es noch einmal.

## Nur Kontakte durchstellen

Sie können einstellen, dass nur Kontakte aus dem Telefonbuch durchgestellt werden dürfen. Alle eingehenden Anrufe von Rufnummern, die nicht im Telefonbuch hinterlegt sind, werden nicht im Display angezeigt, es klingelt nicht und es kann keine Nachricht auf dem Anrufbeantworter hinterlassen werden.

▶  ▶ **Bedienungshilfen** ▶ **OK** ▶ **Nur Kontakte durchst.** ▶ **OK** ▶ **Telefonbuch** ▶ **Ändern**  
 ... Abfrage **Aktivieren?** **Nur Kontakte aus Telefonbuch können anrufen** ▶ mit **Ja / Nein** bestätigen  = aktiviert)

# Anhang

## Kundenservice & Hilfe

Schritt für Schritt zu Ihrer Lösung mit dem Gigaset Kundenservice  
[www.gigaset.com/service](http://www.gigaset.com/service).



### Deutschland: Registrieren Sie Ihr Gigaset Telefon gleich nach dem Kauf

Wenn Sie ein persönliches Benutzerkonto einrichten, können wir Ihnen bei Ihren Fragen oder beim Einlösen von Garantieleistungen noch schneller weiterhelfen.

Ihr persönliches Benutzerkonto ermöglicht:

- die Verwaltung Ihrer persönlichen Daten,
- die Registrierung Ihrer Gigaset-Produkte,
- die Online-Anmeldung von Reparaturaufträgen und
- das Abonnement unseres Newsletters.



### Besuchen Sie unsere Kundenservice-Seiten

Hier finden Sie u. a.:

- Fragen & Antworten
- Kostenlose Downloads von Software und Bedienungsanleitungen
- das Gigaset Kundenforum
- Kompatibilitätsprüfungen



### Kontaktieren Sie unsere Service-Mitarbeiter

Sie konnten unter „Fragen & Antworten“ keine Lösung finden?  
 Wir stehen Ihnen gerne zur Verfügung ...

**... Online:**

über unser Kontaktformular auf der Kundenservice-Seite

**... per Telefon:**

zu Reparatur, Garantiesprüchen:

### Service-Hotline Deutschland 02871 / 912 912

(Zum Festnetztarif Ihres Anbieters)

### Service-Hotline Luxemburg (+352) 8002 3811

(Die lokalen/nationalen Tarife finden Anwendung. Für Anrufe aus den Mobilfunknetzen können abweichende Preise gelten.)

Bitte halten Sie Ihren Kaufbeleg bereit.

Wir weisen darauf hin, dass ein Gigaset-Produkt, sofern es nicht von einem autorisierten Händler im Inland verkauft wird, möglicherweise auch nicht vollständig kompatibel mit dem nationalen Telefonnetzwerk ist. Auf der Umverpackung (Kartonage) des Telefons, nahe dem abgebildeten CE-Zeichen wird eindeutig darauf hingewiesen, für welches Land/welche Länder das jeweilige Gerät und das Zubehör entwickelt wurde.

Wenn das Gerät oder das Zubehör nicht gemäß diesem Hinweis, den Hinweisen der Bedienungsanleitung oder dem Produkt selbst genutzt wird, kann sich dies auf den Garantieanspruch (Reparatur oder Austausch des Produkts) auswirken.

Um von dem Garantieanspruch Gebrauch machen zu können, wird der Käufer des Produkts gebeten, den Kaufbeleg beizubringen, der das Kaufdatum und das gekaufte Produkt ausweist.

Fragen zum DSL- und VoIP-Zugang richten Sie bitte an den jeweiligen Diensteanbieter.

In Ländern in denen unser Produkt nicht durch autorisierte Händler verkauft wird, werden keine Austausch- oder Reparaturleistungen angeboten.



## Garantie-Urkunde

Sofern nicht anders ausgezeichnet, räumt die Garantiegeberin (im Folgenden „Gigaset Communications“) dem Verbraucher (Kunden) unbeschadet seiner gesetzlichen Mängelrechte gegenüber dem Verkäufer eine Haltbarkeitsgarantie zu den im Folgenden aufgeführten Bedingungen (Garantiebestimmungen) ein. Die Gewährleistungsrechte des Kunden werden durch diese Garantie nicht eingeschränkt. Die Inanspruchnahme der Gewährleistungsrechte ist unentgeltlich. Diese Garantie stellt eine Verpflichtung der Garantiegeberin zusätzlich zu den gesetzlich bestehenden unentgeltlichen Gewährleistungsrechten bei Ansprüchen wegen Mängeln dar.

### Garantiebestimmungen:

- Neugeräte (Telefone, Smartphones, Smart Home Geräte) und deren Komponenten, die aufgrund von Fabrikations- und/oder Materialfehlern innerhalb von 24 Monaten ab Kauf einen Defekt aufweisen, werden von Gigaset Communications nach eigener Wahl gegen ein dem Stand der Technik entsprechendes Gerät kostenlos ausgetauscht oder repariert. Für Verschleißteile (alle beweglichen Teile, die vom Kunden selbst gewechselt werden können, z. B. Ersatzteile, Akkus, Tastaturen, Gehäuse) gilt diese Haltbarkeitsgarantie für 12 Monate ab Kauf.
- Diese Garantie gilt nicht, soweit der Defekt der Geräte auf unsachgemäßer Behandlung und/oder Nichtbeachtung der Handbücher beruht.
- Diese Garantie erstreckt sich nicht auf vom Vertragshändler oder vom Kunden selbst erbrachte Leistungen (z. B. Installation, Konfiguration, Softwaredownloads). Handbücher und ggf. auf einem separaten Datenträger mitgelieferte Software sind ebenfalls von der Garantie ausgeschlossen.
- Als Garantienachweis gilt der Kaufbeleg, mit Kaufdatum. Garantieansprüche sind innerhalb von zwei Monaten nach Kenntnis des Garantiefalles geltend zu machen.
- Ersetzte Geräte bzw. deren Komponenten, die im Rahmen des Austauschs an Gigaset Communications zurückgeliefert werden, gehen in das Eigentum von Gigaset Communications über.
- Diese Garantie gilt für in der Europäischen Union erworbene Neugeräte. Diese werden von Gigaset Communications nach eigener Wahl gegen ein dem Stand der Technik entsprechendes Gerät kostenlos ausgetauscht oder repariert. Garantiegeberin ist die Gigaset Communications GmbH, Frankenstraße 2, D-46395 Bocholt.
- Weitergehende oder andere Ansprüche aus dieser Herstellergarantie sind ausgeschlossen. Gigaset Communications haftet nicht für Betriebsunterbrechung, entgangenen Gewinn und den Verlust von Daten, zusätzlicher vom Kunden aufgespielter Software oder sonstiger Informationen. Die Sicherung derselben obliegt dem Kunden. Der Haftungsausschluss gilt nicht, soweit zwingend gehaftet wird, z. B. nach dem Produkthaftungsgesetz, in Fällen des Vorsatzes, der groben Fahrlässigkeit, wegen der Verletzung des Lebens, des Körpers oder der Gesundheit oder wegen der Verletzung wesentlicher Vertragspflichten. Der Schadensersatzanspruch für die Verletzung wesentlicher Vertragspflichten ist jedoch auf den vertragstypischen, vorhersehbaren Schaden begrenzt, soweit nicht Vorsatz oder grobe Fahrlässigkeit vorliegt oder wegen der Verletzung des Lebens, des Körpers oder der Gesundheit oder nach dem Produkthaftungsgesetz gehaftet wird.
- Durch eine erbrachte Garantieleistung verlängert sich der Garantiezeitraum nicht.
- Soweit kein Garantiefall vorliegt, behält sich Gigaset Communications vor, dem Kunden den Austausch oder die Reparatur in Rechnung zu stellen. Gigaset Communications wird den Kunden hierüber vorab informieren.
- Eine Änderung der Beweislastregeln zum Nachteil des Kunden ist mit den vorstehenden Regelungen nicht verbunden.
- Für diese Garantie gilt das Recht der Bundesrepublik Deutschland unter Ausschluss des UN-Kaufrechts (CISG). Diese Rechtswahl führt nicht dazu, dass dem Verbraucher der Schutz entzogen wird, der ihm durch diejenigen Bestimmungen gewährt wird, von denen nach dem Recht des Staates, in dem er seinen gewöhnlichen Aufenthalt hat, nicht durch Vereinbarung abgewichen werden darf (Günstigkeitsprinzip).

Zur Einlösung und Geltendmachung dieser Garantie wenden Sie sich bitte an den Kundenservice der Garantiegeberin. Die Rufnummer entnehmen Sie bitte unserem Service-Portal auf [www.gigaset.com/service](http://www.gigaset.com/service).

## Herstellerhinweise

### Haftungsausschluss

Das Display Ihres Mobilteils besteht aus Bildpunkten (Pixel). Jedes Pixel besteht aus drei Sub-Pixel (rot, grün, blau).

Es kann vorkommen, dass ein Sub-Pixel ausfällt oder eine Farbabweichung aufweist.

Ein Garantiefall liegt nur vor, wenn die Maximalzahl erlaubter Pixelfehler überschritten wird.

Beschreibung	max. Anzahl erlaubter Pixelfehler
Farbig leuchtende Sub-Pixel	1
Dunkle Sub-Pixel	1
Gesamtzahl farbiger und dunkler Sub-Pixel	1



Gebrauchsspuren an Display und Gehäuse sind bei der Garantie ausgeschlossen.

## Herstellerhinweise

### Zulassung

Dieses Gerät ist für den analogen Telefonanschluss im deutschen und luxemburgischen Netz vorgesehen.

Länderspezifische Besonderheiten sind berücksichtigt.

Hiermit erklärt die Gigaset Communications GmbH, dass folgende Funkanlagentypen der Richtlinie 2014/53/EU entsprechen:

Gigaset EASY CARE 600A

Der vollständige Text der EU-Konformitätserklärung ist unter der folgenden Internetadresse verfügbar:

[www.gigaset.com/docs](http://www.gigaset.com/docs).

In einigen Fällen kann diese Erklärung in den Dateien "International Declarations of Conformity" oder "European Declarations of Conformity" enthalten sein.

Bitte lesen Sie daher auch diese Dateien.

### Datenschutz

Wir bei Gigaset nehmen den Schutz unserer Kundendaten sehr ernst. Genau aus diesem Grund stellen wir sicher, dass alle unsere Produkte nach dem Prinzip Datenschutz durch Technikgestaltung ("Privacy by Design") entwickelt werden. Alle Daten, die wir sammeln, werden dazu genutzt, unsere Produkte so gut wie möglich zu machen. Dabei stellen wir sicher, dass Ihre Daten geschützt und nur für den Zweck verwendet werden, Ihnen einen Dienst oder ein Produkt zur Verfügung zu stellen. Wir wissen, welchen Weg Ihre Daten im Unternehmen nehmen und stellen sicher, dass dies sicher, geschützt und im Einklang mit den Datenschutzvorgaben geschieht.

Der vollständige Text der Datenschutzrichtlinie ist unter der folgenden Internetadresse verfügbar:

[www.gigaset.com/privacy-policy](http://www.gigaset.com/privacy-policy)

## Umwelt

### Umweltmanagementsystem

Informieren Sie sich auch im Internet unter [www.gigaset.com](http://www.gigaset.com) über umweltfreundliche Produkte und Verfahren.



Gigaset Communications GmbH ist nach den internationalen Normen ISO 14001 und ISO 9001 zertifiziert.

**ISO 14001 (Umwelt):** zertifiziert seit September 2007 durch TÜV SÜD Management Service GmbH.

**ISO 9001 (Qualität):** zertifiziert seit 17.02.1994 durch TÜV Süd Management Service GmbH.

### Entsorgung

Akkus gehören nicht in den Hausmüll. Beachten Sie hierzu die örtlichen Abfallbeseitigungsbestimmungen, die Sie bei Ihrer Kommune erfragen können. Entsorgen Sie diese in den beim Fachhandel aufgestellten grünen Boxen des „Gemeinsames Rücknahmesystem Batterien“.

Alle Elektro- und Elektronikgeräte sind getrennt vom allgemeinen Hausmüll über dafür staatlich vorgesehene Stellen zu entsorgen.



Wenn dieses Symbol eines durchgestrichenen Abfallimers auf einem Produkt angebracht ist, unterliegt dieses Produkt der europäischen Richtlinie 2012/19/EU.

Die sachgemäße Entsorgung und getrennte Sammlung von Altgeräten dienen der Vorbeugung von potenziellen Umwelt- und Gesundheitsschäden. Sie sind eine Voraussetzung für die Wiederverwendung und das Recycling gebrauchter Elektro- und Elektronikgeräte.

Ausführlichere Informationen zur Entsorgung Ihrer Altgeräte erhalten Sie bei Ihrer Kommune oder Ihrem Müllentsorgungsdienst.

### Pflege

Wischen Sie das Gerät mit einem **feuchten** Tuch oder einem Antistatiktuch ab. Benutzen Sie keine Lösungsmittel und kein Mikrofasertuch.

Verwenden Sie **nie** ein trockenes Tuch: es besteht die Gefahr der statischen Aufladung.

In seltenen Fällen kann der Kontakt des Geräts mit chemischen Substanzen zu Veränderungen der Oberfläche führen. Aufgrund der Vielzahl am Markt verfügbarer Chemikalien konnten nicht alle Substanzen getestet werden.

Beeinträchtigungen von Hochglanzoberflächen können vorsichtig mit Display-Polituren von Mobiltelefonen beseitigt werden.

### Kontakt mit Flüssigkeit

Falls das Gerät mit Flüssigkeit in Kontakt gekommen ist:

- 1 **Sämtliche Kabel vom Gerät abziehen.**
- 2 **Die Akkus entnehmen und das Akkufach offen lassen.**
- 3 Die Flüssigkeit aus dem Gerät abtropfen lassen.
- 4 Alle Teile trocken tupfen.
- 5 Das Gerät anschließend **mindestens 72 Stunden** mit geöffnetem Akkufach und mit der Tastatur nach unten (wenn vorhanden) an einem trockenen, warmen Ort lagern (**nicht:** Mikrowelle, Backofen o. Ä.).
- 6 **Das Gerät erst in trockenem Zustand wieder einschalten.**

Nach vollständigem Austrocknen ist in den meisten Fällen die Inbetriebnahme wieder möglich.

## Technische Daten

### Akkus (Mobilteil)

Technologie:	2 x AAA NiMH
Spannung:	1,2 V
Kapazität:	750 mAh

### Batterien (Button/Motion)

Technologie:	Lithium Primär (Typ CR123A)
Spannung:	3V
Kapazität:	1600 mAh

### Betriebszeiten/Ladezeiten des Mobilteils

Die Betriebszeit Ihres Gigaset Mobilteils ist von Akkukapazität, Alter der Akkus und Benutzerverhalten abhängig. Alle Zeitangaben sind Maximalangaben.

Bereitschaftszeit (Stunden)	80
Gesprächszeit (Stunden)	13
Betriebszeit bei 1,5 Std. Gespräch pro Tag (Stunden)	60
Ladezeit in Basis (Stunden)	9,5

### Leistungsaufnahme des Mobilteils in Ladeschale

Beim Aufladen:	ca. 1,50 W
Zum Erhalten des Ladezustands:	ca. 0,50 W

### Leistungsaufnahme der Basis

Im Bereitschaftszustand:	
- Mobilteil in der Basis	ca. 1,00 W
- Mobilteil außerhalb der Basis	ca. 0,60 W
Während des Gesprächs:	ca. 0,70 W

## Allgemeine technische Daten

DECT-Standard	wird unterstützt
GAP-Standard	wird unterstützt
Kanalzahl	60 Duplexkanäle
Funkfrequenzbereich	1880-1900 MHz
Duplexverfahren	Zeitmultiplex, 10 ms Rahmenlänge
Wiederholffrequenz des Sendepulses	100 Hz
Länge des Sendepulses	370 µs
Kanalraster	1728 kHz
Bitrate	1152 kbit/s
Modulation	GFSK
Sprachcodierung	32 kbit/s
Sendeleistung	10 mW mittlere Leistung pro Kanal, 250 mW Pulsleistung
Reichweite	bis zu 50 m in Gebäuden, bis zu 300 m im Freien
Stromversorgung Basis	230 V ~/50 Hz
Umgebungsbedingungen im Betrieb	+5 °C bis +45 °C; 20 % bis 75 % relative Luftfeuchtigkeit
Wahlverfahren	MFV (Tonwahl)/IWW (Impulswahl)

## Steckernetzgerät Basis

Hersteller	Salom Electric (Xiamen) Co. Ltd. Handelsregister: 91350200612003878C 31 Building, Huli Industrial District, Xiamen, Fujian 361006, P.R. China Salcomp (Shenzen) Co. Ltd. Handelsregister: 91440300618932635P Salcomp Road, Furond Industrial Area, Xinqiao, Shajing, Baoan District, Shenzen 518125 China
Modellkennung	C707
Eingangsspannung	230 V
Eingangswchselstromfrequenz	50 Hz
Ausgangsspannung	6,5 V
Ausgangsstrom	0,3 A
Ausgangsleistung	1,95 W
Durchschnittliche Effizienz im Betrieb	> 71,5 %
Effizienz bei geringer Last (10%)	nicht relevant - nur bei Ausgangsleistung > 10 W
Leistungsaufnahme bei Nulllast	< 0,1 W

## Zeichensatztabellen

### Button und Motion

Frequenzbereich	1880 - 1900 MHz
Sendeleistung	10 mW mittlere Leistung pro Kanal, 250 mW Pulsleistung
Reichweite	bis zu 50 m in Gebäuden

## Zeichensatztabellen

Der im Mobilteil verwendete Zeichensatz ist abhängig von der eingestellten Sprache.

### Buchstaben/Zeichen eingeben

- ▶ Entsprechende Taste mehrmals drücken.
- ▶ Raute-Taste **#** **kurz** drücken, um vom Modus „Abc“ zu „123“, von „123“ zu „abc“ und von „abc“ zu „Abc“ zu wechseln.
- ▶ Raute-Taste **#** **lange** drücken ... es werden nacheinander die verfügbaren Zeichen der Taste zur Auswahl angeboten

### Standardschrift





Entsprechende Taste mehrmals drücken.

	1x	2x	3x	4x	5x	6x	7x	8x	9x	10x
1	1									
2	a	b	c	2	ä	á	à	â	ã	ç
3	d	e	f	3	ë	é	è	ê		
4	g	h	i	4	ï	í	ì	î		
5	j	k	l	5						
6	m	n	o	6	ö	ñ	ó	ò	ô	õ
7	p	q	r	s	7	ß				
8	t	u	v	8	ü	ú	ù	û		
9	w	x	y	z	9	ÿ	ý	æ	ø	å
0	1)	.	,	?	!	← <sup>2)</sup>	0			





- 1) Leerzeichen
- 2) Zeilenschaltung

## Symbole





### Symbole der Statusleiste

Symbol	Bedeutung
	Empfangsstärke, abhängig von der Anzahl der Balken 1 – 100 %
	Ladezustand des Akkus, abhängig von der Balkenlänge 0 – 100 % weiß: über 11 %; rot: unter 11 %; blinkt rot: Akku fast leer (noch ca. 5 Min. Gesprächszeit)
	Akku wird geladen (aktueller Ladezustand): 0 % - 100 %
	Anrufbeantworter ist aktiviert
	Hilfe-Ruf-Funktion deaktiviert

### Symbole der Display-Tasten







Symbol	Bedeutung
	Wahlwiederholungsliste öffnen
	Text löschen
	Telefonbuch öffnen
	Nummer ins Telefonbuch übernehmen

### Symbole im Display beim Signalisieren von ...

Symbol	Bedeutung
	externer Anruf
	interner Anruf
	Verbindungsaufbau (abgehender Anruf)
	Verbindung hergestellt
	Verbindung beendet / Kein Verbindungsaufbau möglich

## Symbole

**Weitere Display-Symbole**

Symbol	Bedeutung
	Entgangene Anrufe
	Neue Sprachnachrichten
	Aktion ausgeführt (grün)
	Aktion fehlgeschlagen (rot)
	Information
	(Sicherheits-)Abfrage
	Bitte warten ...



# Index

## A

Abmelden (Mobilteil) .....	40
Akku	
einlegen .....	18
laden .....	18
Angenommene Anrufe .....	32
Anmelde-/Paging-Taste .....	6
Anruf	
abweisen .....	30
annehmen .....	30
eingehend .....	30
in Anrufliste .....	32
Informationen in der Anrufliste .....	32
Anruf, anonym	
Ruhe vor .....	30
Anrufbeantworter	
Ansaage aufnehmen .....	39
ein-/ausschalten .....	37
Gespräch übernehmen .....	38
Anrufen .....	29
intern .....	31
Anrufliste	
abgehende Anrufe .....	32
alle Anrufe .....	32
angenommene Anrufe .....	32
Eintrag löschen .....	33
löschen .....	33
öffnen .....	32
Symbole .....	32
verpasste Anrufe .....	32
Anruflisten .....	32
Anrufschutz .....	30
Ansaage	
aufnehmen .....	39
automatische Lautstärke .....	44
Automatische Rufannahme .....	47

## B

Basis	
anschließen .....	16
zurücksetzen .....	48
Basis-PIN	
ändern .....	47
Beleuchtung .....	46
Betriebszeit des Mobilteils .....	58
Bewegungs-Hilfe-Ruf	
deaktivieren aus der Ferne .....	26
Boost-Taste .....	43
Button	
anmelden .....	20, 21, 41
in Betrieb nehmen .....	19
Übersicht .....	10

## C

Customer Care .....	54
---------------------	----

## D

Datenschutz .....	56
Datum und Uhrzeit	
am Mobilteil einstellen .....	43
Direkte Durchwahl	
Ablauf .....	53
Rufnummer .....	52
Direktwahlstasten .....	49
eine Rufnummer zuordnen .....	49
Tastenbelegung ändern .....	49
Display	
Beleuchtung .....	46
Einstellungen .....	46
Farbschema .....	46
Screensaver .....	46
Symbole .....	61, 62
Display-Beleuchtung .....	46
Display-Funktionen .....	27
Display-Tasten .....	27
Funktionen .....	27
Symbole .....	61
Durchwahl für Notfälle .....	52
Durchwahl-PIN .....	52

## E

Einfaches Menü .....	51
Einstellungen	
Display .....	46
Display-Menü .....	43
Entgangene Anrufe siehe Verpasste Anrufe	

## F

Farbschema .....	46
Flüssigkeit .....	57
Freisprechen ein-/ausschalten .....	31
Freisprechprofile .....	45
Freisprechtaste .....	31

## G

Garantie .....	55
Gespräch	
intern .....	31
Gespräch beenden .....	31
Groß-/Kleinschreibung .....	28
Großschrift .....	46

## Index

**H**

Haftungsausschluss	56
Hilfe	54
Hilfe-Ruf	23
abbrechen	24
Ablauf	23
aktivieren/deaktivieren	24
einrichten	24
Namen vergeben	42
Nummer ändern/löschen	25
Nummern speichern	24
Zeitfenster einstellen	25
Hörerprofile	45
Hörgeräte	11

**I**

In Betrieb nehmen, Mobilteil	18
Inbetriebnahme	12
Intern	
telefonieren	31

**K**

Klein-/Großschreibung	28
Klingelmelodie	45
Klingelton	45
einstellen	45
Lautstärke	45
Zeitsteuerung	30
Kontakt	
bearbeiten	35
erstellen	35
löschen	36
senden	35
suchen	35
Kontakt mit Flüssigkeit	57
Kontakte	
zentral	34
Kontakte vorlesen	50
Ansagen aufnehmen	50
Kundenservice	54

**L**

Ladezeit des Mobilteils	58
Lautstärke	
Freisprechlautstärke Mobilteil	44
Hörer	44
Lautsprecher	44
LED-Rufsignal	50
Leistungsaufnahme	58
Lokales Telefonbuch	34

**M**

Medizinische Geräte	11
Menü öffnen	28
Menü, Mobilteil	
Übersicht	4
Menü-Taste	27
Mithören ein-/ausschalten	38
Mobilteil	8
abmelden	40
anmelden	6
Display-Beleuchtung	46
Farbschema	46
Freisprechlautstärke	44
Großschrift	46
Hörerlautstärke	44
in Betrieb nehmen	18
Name ändern	40
suchen	6
zurücksetzen	47
Motion	
anmelden	42
in Betrieb nehmen	21
Übersicht	10

**N**

Nummer ansagen	50
----------------	----

**P**

Paging	6, 41
Pflege des Geräts	57
PIN ändern	47

**R**

Rufannahme, automatisch	47
Rufnummer	
für Durchwahl	52
Rufnummer wählen	29
aus Anrufliste	29
aus Telefonbuch	29
aus Wahlwiederholungsliste	29
Ruftöne	45
Ruhe vor anonymen Anrufen	30
Ruhe vor Anrufen	
Zeitsteuerung	30

**S**

Screensaver	46
Seriöser Anrufer	51
Sicherheitshinweise	11
Sonderzeichen eingeben	28
SOS-Taste	23
Speicherplatz im Telefonbuch	36
Sprachnachricht	
anhören am Mobilteil	37
Sprachnachrichten	
Aktionen während der Wiedergabe	38
Statusleiste	
Symbole	61
Steckernetzgerät	11, 59
Steuer-Taste	27
Symbol	
für Hinweise	3
Symbole	
Display	61, 62
Display-Tasten	61
Statusleiste	61

**T**

Taste	
an der Basis	6
Freisprechen	31
Tasten	
Menü	27
Steuer-Taste	27
Tastenansage	50
Technische Daten	59
Telefon	
anschließen	12
Telefonbuch	
lokal	34
zentral	34
Telefonbuch, am Mobilteil	
Ansagen für Kontakte erstellen	36
Kontakt bearbeiten	35
Kontakt erstellen	35
Kontakt kopieren	35
Kontakt löschen	36
öffnen	34
Reihenfolge der Einträge	34
Speicherplatz	36
Telefonbücher	34
Telefonieren	
intern	31
Text eingeben	28

**U**

Übersicht	
Button	10
Motion	10

**V**

Verpasste Anrufe	32
VIP-Klingelton	36

**W**

Wählen	
aus Anruflisten	29
aus einem Telefonbuch	29
aus Wahlwiederholungsliste	29
Wahlwiederholungsliste	29, 32
Wartungsruf	25
aus Ferne deaktivieren	26
Weitere Funktionen	40

**Z**

Zeichen eingeben	60
Zeichensatz (Mobilteil)	60
Zeitsteuerung für externe Anrufe	30
Zeitsteuerung, externe Anrufe	30
Zentrales Telefonbuch	34
Ziffer eingeben	28
Zulassung	56

Issued by

Gigaset Communications GmbH  
Frankenstraße 2, D-46395 Bocholt

© Gigaset Communications GmbH 2023

Subject to availability.

All rights reserved. Rights of modification reserved.

[www.gigaset.com](http://www.gigaset.com)