

Issued by
Gigaset Communications GmbH
Schlavenhorst 66, D-46395 Bocholt
Gigaset Communications GmbH is a trademark licensee of Siemens AG

© Gigaset Communications GmbH 2008
All rights reserved.
Subject to availability. Rights of modifications reserved.

www.gigaset.com



Gigaset
E360

Kratki pregled slušalice

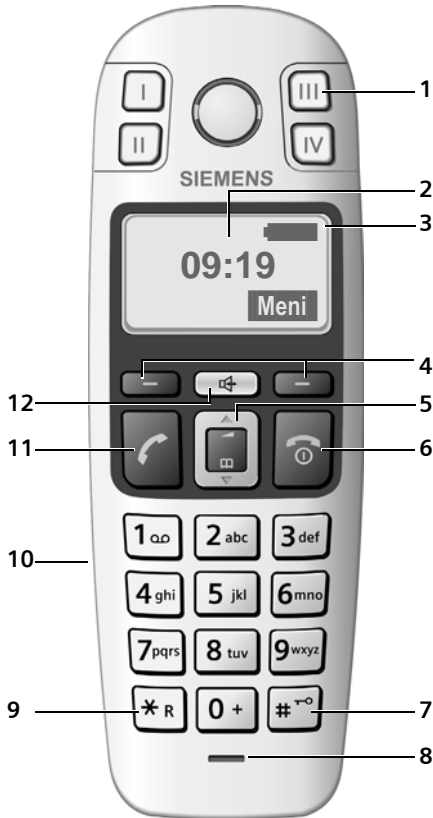

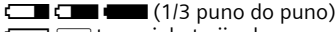
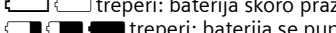
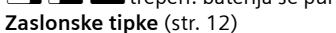
- 1 Tipka ciljnog biranja (I do IV)
- 2 **Zaslon** u stanju mirovanja (primjer)
- 3 **Napunjenost baterija**
 (1/3 puno do puno)
 treperi: baterija skoro prazna
 treperi: baterija se puni
- 4 **Zaslonske tipke** (str. 12)
- 5 **Upravljačka tipka**(str. 12)
- 6 **Tipka za završetak, uklj./isključivanje**
Završetak razgovora, prekid funkcije, u pregledniku natrag na višu razinu (kratki pritisak), natrag u stanje mirovanja (dugi pritisak), uklj./isključivanje mobilne slušalice (dugi pritisak u stanju mirovanja)
- 7 **Ljestve-tipka**
Uklj./isključivanje blokade tipki (dugi pritisak, str. 12)
Unos pauze (dugi pritisak prilikom biranja)
Mijenjanje između veliki, malih slova i pisanja brojki prilikom unosa teksta (str. 31)
- 8 **Mikrofon**
- 9 **R-tipka**
Unos flash vremena (dugi pritisak)
- 10 **Priključna utičnica za naglavnu slušalicu** (str. 35)
- 11 **Tipka za poziv**
Prihvatanje razgovora, pokretanje biranja
- 12 **Tipka razgovora bez ruku (Handsfree)**
Prebacivanje između rada putem slušalice ili zvučnika;
Svijetli: Način razgovora bez ruku uključen;
Treperi: dolazni poziv

Kratki pregled baze



- 1 Tipka za prijavljivanje/paging

Sadržaj

Kratki pregled slušalice	1
Kratki pregled baze	1
Sigurnosni napuci	4
Posebne karakteristike	
Gigaset E360	5
Gigaset E360 – više od samo telefoniranja	5
Prvi koraci	5
Sadržaj kutije	5
Postavljanje baze	5
Priključivanje baze	6
Stavljanje slušalice u rad	6
Pregled izbornika	9
Telefoniranje	11
Eksterno nazivanje/Završetak razgovora	11
Prihvatanje poziva	11
Prijenos (priopćavanje) pozivnog broja	11
Način rada bez ruku	11
Upravljanje mobilnom slušalicom	12
Uklj./isključivanje mobilne slušalice	12
Uklj./isključivanje blokade tipki	12
Upravljačka tipka na mobilnoj slušalici	12
Zaslonske tipke	12
Natrag u stanje mirovanja	13
Upravljanje izbornikom	13
Korigiranje pogrešnih unosa	13
Korištenje telef. imenika, tipki ciljnog biranja i lista	13
Telefonski imenik	13
Tipke ciljnog biranja	14
Lista ponavljanja biranja	15
Pozivanje liste poruka sa zaslonkom tipkom	15

Automatski predbroj mrežnog pružatelja usluga (Predselekcija)	17
SMS (tekstualne poruke)	18
Registriranje s asistentom prijavljuvanja	18
Pisanje/slanje SMS poruka	18
Prijem SMS-a	19
Podešavanje SMS-centra	20
SMS na telefonskim centralama	21
Uklj./isključivanje SMS-funkcije	21
Otklanjanje SMS-greški	21
Korištenje telefonske sekretarice	23
Određivanje mrežne telefonske sekretarice za brzo biranje	23
Uvid u poruku mrežne telefonske sekretarice	23
Korištenje više slušalica	23
Prijavljuvanje mobilnih slušalica	23
Traženje mobilne slušalice („Paging“)	24
Interni pozivi	24
Priključivanje eksternom razgovoru	25
Podešavanje mobilne slušalice	25
Mijenjanje jezika na zaslonu	25
Screensaver	25
Automatsko prihvatanje poziva	25
Mijenjanje glasnoće govora	25
Mijenjanje tonova zvona	26
Uklj./isključivanje izostavljanja prvog tona zvona	26
Signalni tonovi	26
Korištenje mobilne slušalice kao budilice	27
Resetiranje mobilne slušalice u tvornički postav	27
Podešavanje baze	27
Mijenjanje PIN-a sustava	27
Resetiranje baze u tvornički postav	27

Rad baze na telefonskoj centrali	28
Prilog	29
Korišteni simboli i način pisanja	29
Održavanje	29
Kontakt s tekućinom	29
Pitanja i odgovori	29
Servis (Customer Care)	30
Odobrenje	30
Tehnički podaci	30
Pisanje i obrada teksta	31
Pribor	35
Zidna montaža baze	35
Kazalo	36

Sigurnosni napuci

Pozor:

Prije uporabe pročitajte sigurnosne naputke i uputu za korisnika.

Upoznajte svoju djecu s njihovim sadržajem, te o opasnostima, koje se javljaju prilikom korištenja telefona.



Koristite samo isporučeni mrežni adapter, kako je označeno na podnožju baze.



Umetnite samo **preporučene punjive baterije**, jednake vrste (str. 30)! To znači nikakve druge vrste punjivih baterija i nikakve standardne baterije, koje se ne mogu puniti, budući da nije moguće isključiti velika oštećenja zdravlja i osoba.



Umetnite punjive baterije ispravno orijentiranih polova i koristite ih u skladu s ovim uputama za korisnika (simboli su istaknuti u pretincu za baterije mobilne slušalice, str. 6).



Moguć je utjecaj na funkcije medicinskih uređaja. Pripazite na tehničke uvjete dotičnog okoliša, npr. liječnička praksa.



Ne naslanjajte stražnju stranu mobilne slušalice na uho, kada slušalica zvoni odnosno ako ste uključili funkciju razgovora bez ruku (zvučnik). U protivnom si možete prouzročiti teško, trajno oštećenje sluha.

Mobilna slušalica može prouzročiti u slušnim aparatima neugodno brujanje.



Ne postavljajte bazu u kupaonicama ili prostorima za tuširanje. Mobilna slušalica i baza nisu zaštićeni protiv brizgajuće vode (str. 29).



Ne koristite telefon u okolišu ugroženom od eksplozije, npr. lakirnicama.



Svoj Gigaset dajte trećim osobama samo zajedno s uputama za korisnika.



Sve elektro i elektroničke uređaje treba zbrinuti odvojeno od općeg kućnog otpada putem od države za to predviđenih službi.

Kada je simbol prekrštenog kontejnera za smeće nacrtan na nekom proizvodu, tada taj proizvod podliježe europskoj smjernici 2002/96/EC.

Stručno i odvojeno sabiranje starih uređaja služi sprečavanju potencijalnih šteta za okoliš i zdravlje. Ono je pretpostavka za ponovnu uporabu i za recikliranje rabljenih elektro i elektroničkih uređaja.

Iscrpnije informacije o zbrinjavanju vaših starih uređaja dobit ćete u svojoj općini, kod svoje službe za zbrinjavanje otpada ili kod specijaliziranog trgovca, gdje ste kupili proizvod.

Napomena:

Sve funkcije opisane u ovim uputama, ne stoje na raspolaganju u svim zemljama.

Posebne karakteristike Gigaset E360

- ◆ Velike tipke
- ◆ Veliki prikaz tekstova i simbola na zaslonu
- ◆ Velika slova
- ◆ Tipke ciljnog biranja
- ◆ Usklađenost sa slušnim aparatima (HAC – Hearing Aid Compatibility)
- ◆ Priključak za naglavnu slušalicu (Naglavna slušalica nije sadržana u isporuci)

Gigaset E360 – više od samo telefoniranja

Vaš telefon vam nudi ne samo mogućnost slanja i prijema SMS-a putem fiksne mreže, kao i pohranjivanje do 100 telefonskih brojeva (str. 13) – vaš telefon može i više:

- ◆ Zauzmite tipke telefona s važnim brojevima. Biranje broja ostvaruje se tada s jednim pritiskanjem tipke (str. 14).
- ◆ Koristite handsfree funkciju (str. 11), kako biste prilikom telefoniranja imali slobodne ruke.
- ◆ Koristite svoju mobilnu slušalicu kao budilicu (str. 27).

ECO DECT, što to znači?

- Snaga odašiljanja se potpuno isključuje kada je slušalica u baznoj stanici.

Snaga odašiljanja bazne stanice se isključuje samo ako je samo jedna slušalica prijavljena na baznoj stanici.

Dodatno, vaš Gigaset automatski smanjuje snagu odašiljanja ovisno o udaljenosti od bazne stanice (što je bliži domet, snaga odašiljanja je manja).

Želimo mnogo zabave s vašim novim telefonom!

Prvi koraci

Sadržaj kutije

Kutija sadrži jednu bazu Gigaset E360, jednu mobilnu slušalicu Gigaset E36, jedan mrežni adapter, jedan telefonski kabel, dvije punjive baterije, jedan poklopac baterija, jednu kopču za pojas i upute za korisnika.

Postavljanje baze

Baza je projektirana za rad u zatvorenim, suhim prostorijama s temperaturom u području od +5 °C do +45 °C.

Postavite bazu na nekom centralnom mjestu stana ili kuće.

Kako ćete bazu montirati na zid, naći ćete na kraju ovih uputa za korisnika.

Molimo, pripazite:

- ◆ Ne izlažite telefon nikada sljedećim utjecajima: izvorima topline, direktnim sunčevim zrakama, ostalim električnim aparatima.
- ◆ Čuvajte svoj Gigaset od vlage, prašine, agresivnih tekućina i para.

Priključivanje baze

- ▶ **Molimo, najprije** priključite mrežni adapter (2) a **zatim** telefonski utikač, kako je dolje prikazano, te položite kablove u kablovske kanale.

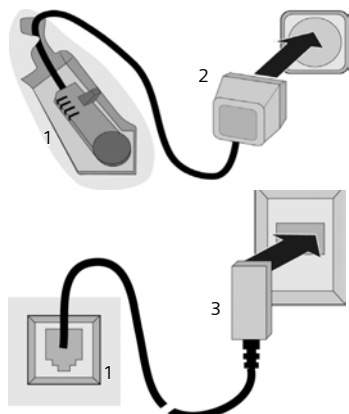

- 1 Podnožje baze (isječak)
- 2 Mrežni adapter 230 V
- 3 Telefonski utikač s telefonskim kabelom

Molimo, pripazite:

- ◆ Mrežni adapter mora **uvijek biti utaknut**, jer telefon ne funkcionira bez priključka na strujnu mrežu.
- ◆ Ako dokupljujete u trgovini telefonski kabel, morate pripaziti na ispravno ožičenje telefonskog utikača.

Ispravno ožičenje telefonskog utikača

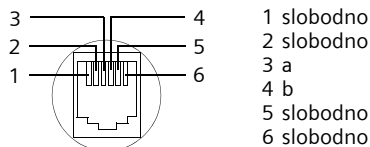

Stavljanje slušalice u rad

Umetanje baterija i zatvaranje poklopca

Pozor:

Koristite samo od Gigaset Communications GmbH *-a na str. 30 preporučene baterije za punjenje! To znači ni u kojem slučaju standardne (koje se ne mogu puniti) baterije ili baterije druge vrste, budući da nije moguće isključiti velike posljedice za zdravlje i oštećenje predmeta. Moguće je razaranje oмотача baterije ili je moguća eksplozija baterija. Osim toga mogu nastupiti smetnje u funkcioniranju ili oštećenja aparata.

* Gigaset Communications GmbH is a trademark licensee of Siemens AG.

- ▶ Umetnite baterije s ispravno orijentiranim polovima (vidi shematski prikaz). Orijentacija polova je označena u pretincu za baterije.

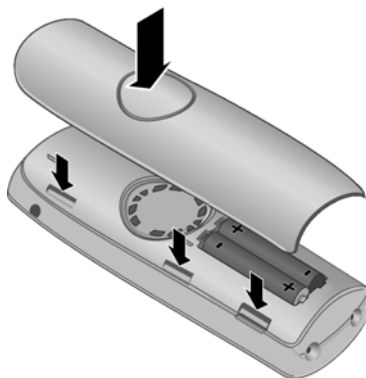

- ▶ Poklopac baterija najprije poravnajte s urezima na istakama unutrašnje strane kućišta.
- ▶ Nakon toga pritisnite poklopac, dok ne uskoči.

Montaža kopče za pojas

Na mobilnoj slušalici su na visini zaslona predviđeni utori za kopču za pojas.

- ▶ Pritisnite kopču za pojas na stražnju stranu mobilne slušalice tako, da istake kopče uskoče u utore na slušalici.

Dodatno možete montirati zaticu, kako biste mobilnu slušalicu nosili u ruci ili oko vrata.



Otvaranje poklopca baterija

- ▶ Ukoliko je montirana, skinite kopču za pojas.
- ▶ Zahvatite u udubinu na kućištu i podignite poklopac prema gore.

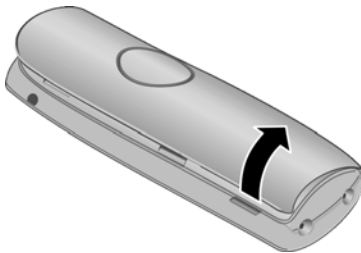

Postavljanje mobilne slušalice u bazu i prijavljivanje

Pretpostavka: Mobilna slušalica nije prijavljena na niti jednu bazu.

Prijavljanje mobilne slušalice na baznu stanicu Gigaset E360 odvija se automatski.

- ▶ Postavite mobilnu slušalicu u punjač baze s **zaslonom prema naprijed**.

Čujete potvrdni ton.

Automatsko prijavljivanje može trajati do 5 minuta. Tijekom tog vremena na ekranu stoji **Prijava**. Mobilna slušalica dobiva najniži slobodni interni broj (1–4). Ako je na bazu prijavljeno više mobilnih slušalica, interni broj je nakon prijavljivanja prikazan na zaslonu, npr. 2. To znači, da je mobilnoj slušalici dodijeljen interni broj 2.

Napomene:

- Automatsko prijavljivanje je samo tada moguće, ako se s baze, na koju želite prijaviti svoju mobilnu slušalicu, ne telefonira.
- Pritiskanje neke tipke prekida automatsko prijavljivanje.
- Ako su već prijavljene četiri mobilne slušalice na jednu bazu, postoje dvije mogućnosti:
 - Mobilna slušalica s internim brojem 4 je u stanju mirovanja. Mobilna slušalica, koju se novo prijavljuje, dobiva broj 4. Dosadašnji broj 4 je odjavljen.
 - Mobilna slušalica s internim brojem 4 se koristi: Mobilnu slušalicu, koju se novo prijavljuje, nije moguće prijaviti.
- Ako automatsko prijavljivanje ne bi funkcioniralo, morate mobilnu slušalicu manualno prijaviti (str. 23).



- ▶ Mobilnu slušalicu ostavite stajati u punjaču bazne stanice radi punjenja baterija.

Napomena:

- Mobilnu slušalicu je dopušteno stavljati samo u za to predviđenu bazu.
- Ako se je mobilna slušalica isključila radi praznih baterija i nakon toga bude postavljena u punjač, ona se automatski uključuje.

U slučaju pitanja i problema vidi str. 29.

Prvo punjenje i pražnjenje baterija

Punjenje baterija pokazano je na zaslonu gore desno s treperenjem simbola baterije  ili . Tijekom rada simbol baterije pokazuje stupanj napunjenosti baterija (str. 1).

Korektno pokazivanje stanja napunjenosti moguće je samo, ako baterije budu najprije potpuno napunjene i uporabom potpuno ispražnjene.

- ▶ U tu svrhu ostavite mobilnu slušalicu tako dugo **bez prekidanja** stajati u punjaču, dok simbol baterije prestane treperiti (ca. 13 h).
- ▶ Zatim uzmite mobilnu slušalicu iz punjača i stavite slušalicu ponovo u njega, kada baterije budu potpuno ispražnjene.

Napomena:

Nakon prvog punjenja i pražnjenja možete mobilnu slušalicu i nakon svakog razgovora ponovno vratiti u bazu.

Molimo, pripazite:

- ◆ Uvijek ponovite postupak punjenja i pražnjenja, ako ste baterije izvadili iz mobilne slušalice i ponovno uložili.
- ◆ Baterije se mogu tijekom punjenja zagrijati. To je bezopasno.
- ◆ Kapacitet punjenja baterija se tehnički uvjetovano reducira nakon nekog vremena.

Napomena:

Objašnjenja simbola korištenih u ovim uputama za rukovanje i način pisanja naći ćete u prilogu, str. 29.

Podешavanje datuma i vremena

Meni → Postavke → **OK** → Datum/Sat
→ **OK**



Unesite dan/mjesec/godina sa 6 znamenki i pritisnite **OK**. Sa  mijenjajte između polja.



Unesite sate i minute, 4-znamenkasto (npr. 0 7 1 5 za 7:15 sati) i pritisnite **OK**. Sa  mijenjajte između polja.

Kada je telefon prijavljen i vrijeme podešeno, ekran u stanju mirovanja izgleda, kako je prikazano na str. 1.

Vaš telefon je sada spreman za rad!

Pregled izbornika

Imate dvije mogućnosti izabrati jednu funkciju:

Pomoću kombinacije brojki („Prečica“)

- ▶ Za otvaranje glavnog izbornika, pritisnite u stanju mirovanja mobilne slušalice na **Meni**.
- ▶ Unesite kombinaciju brojki, koja u pregledu izbornika stoji ispred funkcije.
- ▶ **Primjer:** **Meni** **6mm** **3sar** za „Podešavanje jezika mobilne slušalice“.

Prelistavanjem u izborniku (vidi također str. 29)

- ▶ Za otvaranje glavnog izbornika, pritisnite u stanju mirovanja mobilne slušalice na **Meni**.
- ▶ Prelistajte s upravljačkom tipkom do funkcije i pritisnite **OK**.

1 Telefonski imenik

2 Pozivi

3 SMS poruk

3-1	Pisati novu poruku				
3-2	Dolazne 00+00				
3-3	Odlazne				
3-4	Postavke	3-4-1	SMS centri	3-4-1-1	SMS centar 1
				...	[do]
				3-4-1-3	SMS centar 3
		3-4-2	Preplatiti se na SMS		

4 Budilica

4-1	Aktivacija
4-2	Vrijeme za buđenje

5 Audio postavke

5-1	Glasnoća Slusalice		
5-2	Glasnoća bez ruku		
5-3	Glasnoća zvona		
5-4	Melodija zvona	5-4-1	Eksterni pozivi
		5-4-2	Interni pozivi
		5-4-3	Budilica
5-5	Tonovi upozor.		
5-6	Ton upoz. baterije	5-6-1	Uključeno
		5-6-2	Isključeno
		5-6-3	Za vrijeme razgovora
5-7	Glasnoća nag. slusal.		

Pregled izbornika

6 Postavke

6-1	Datum/Sat				
6-2	Tipke za dir. biranje				
6-3	Jezik				
6-4	Velika slova				
6-7	Slusalice	6-7-1	Screensaver		
		6-7-2	Automat. prihvat.		
		6-7-3	Prijava slusalice		
		6-7-4	Tvornicke postavke		
6-8	Baza	6-8-2	PIN sust.		
		6-8-3	Reset baze		
		6-8-4	Ukljuc. u razgovor		
		6-8-5	Predselekcija	6-8-5-1	Predseleksijski broj
				6-8-5-2	Broj sa predselekc
				6-8-5-3	Broj bez predselekc

7 Telefon. sekretarica



7-1	Postaviti tipku 1	7-1-1	Govorna posta
-----	-------------------	-------	---------------

Telefoniranje

Eksterno nazivanje/Završetak razgovora

Eksterni pozivi su pozivi u javnu telefonsku mrežu.

 (Unesite pozivni broj) → .

Broj je biran. (Također možete **najprije** pritisnuti tipku  [ton slobodne linije] a zatim unijeti broj.) Tijekom razgovora podesite glasnoću slušalice sa .



Završetak razgovora/Prekid biranja:

Pritisnite tipku za završeta .

Prihvaćanje poziva

Dolazni poziv je trostruko signaliziran na mobilnoj slušalici: sa zvonom, s prikazom na ekranu i treperenjem tipke zvučnika .

Imate sljedeće mogućnosti za prihvaćanje poziva:

- ▶ Pritisnuti tipku za poziv .
- ▶ Pritisnuti tipku zvučnika .
- ▶ Pritisnuti zaslonsku tipku **Prihvat.**

Stoji li mobilna slušalica u bazi i uključena je funkcija **Automat. prihvat.** (str. 25), mobilna slušalica automatski prihvaća poziv, ako ju uzmete iz baze.

Smeta li vas ton zvona, pritisnite **Tiho.** Ton zvona je za taj poziv isključen. Poziv možete prihvatiti, tako dugo dok je prikazivan na zaslonu.

Prijenos (priopćavanje) pozivnog broja

Prilikom jednog poziva, broj nazivatelja, bit će prikazani na zaslonu, ako su ispunjene sljedeće pretpostavke:

- ◆ Vaš mrežni operater podržava CLIP, CLI.

- CLI (Calling Line Identification): broj nazivatelja se prenosi (priopćava)
- CLIP (Calling Line Identification Presentation): broj nazivatelja se prikazuje
- ◆ Svom mrežnom pružatelju usluga ste podnijeli zahtjev za CLIP .
- ◆ Nazivatelj je mrežnom pružatelju usluga podnio zahtjev za CLI.

Prikaz pozivnog broja nazivatelja





Prilikom poziva bit će na zaslonu prikazan pozivni broj, ili, ukoliko je u telefonskom imeniku pohranjeno, ime nazivatelja.

Pretpostavke:

1. Podnijeli ste zahtjev svom pružatelju usluga, da se pozivni broj nazivatelja (CLIP) prikazuje na vašem zaslonu.

Nazivatelj je podnio zahtjev mrežnom pružatelju usluga, da se njegov pozivni broj priopćava (CLI).Na zaslonu stoji **Ekst. poziv**, ukoliko niste podnijeli zahtjev za prikazivanje pozivnog broja, **Br. prikriiven**, ukoliko nazivatelj suspreže prijenos pozivnog broja ili **Br. nedost.**, kada prijenos nije zatražen.

Način rada bez ruku

Nakon unosa pozivnog broja, uz pritiskanje tipke zvučnika  možete odmah telefonirati u modu razgovora bez ruku (tipka  trajno svijetli). Tijekom razgovora mijenjate između rada sa slušalicom i način rada preko zvučnika pritiskanjem tipke . Glasnoću u načinu rada bez ruku podešavate sa .

Upravljanje mobilnom slušalicom

Uklj./isključivanje mobilne slušalice

 Pritisnite dugo tipku za završetak.

Čujete potvrdni ton.

Uklj./isključivanje blokade tipki

 Pritisnite **dugo** ljestve tipku.

Čujete potvrdni ton. Ako je uključena blokada tipki, na zaslonu vidite simbol .

Napomena:

Ako zabunom pritisnete neku tipku, dok je uključena blokada tipki, na zaslonu se pojavljuje tekst upozorenja. Za isključivanje blokade tipki pritisnite **dugo** ljestve-tipku .

Upravljačka tipka na mobilnoj slušalici





1 Upravljačka tipka

U ovim uputama crno je markirana ona strana upravljačke tipke, koju u dotičnoj situaciji trebate pritisnuti (gore, dolje), na primjer  za „pritisnuti gore na upravljačkoj tipki“.



Upravljačka tipka ima različite funkcije:

U stanju mirovanja mobilne slušalice



 Otvaranje telefonskog imenika.

 Podešavanje glasnoće tona zvona mobilne slušalice (str. 26).

U listama i izbornicima

 /  Prelistavanje redak po redak gore/dolje.

U polju za unos

 /  Pomicanje kursora **ulijevo** odn. **udesno**.

Tijekom eksternog razgovora

 Otvaranje telefonskog imenika.

 Mijenjanje glasnoće govora za mod slušalice odn. mod rada bez ruku.

Zaslonske tipke

Aktualne zaslonske funkcije prikazane su invertirano u najdonjem retku zaslona. Funkcije zaslonskih tipki mijenjaju se ovisno o situaciji u upravljanju.

Primjer:

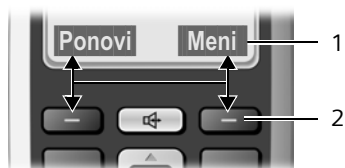

1 Aktualne funkcije zaslonskih tipki
2 Zaslonske tipke

Najvažniji zaslonski simboli su:

Nazad Skok na višu razinu izbornika odn. prekid postupka.

Meni Otvaranje glavnog izbornika odn. izbornika ovisnog o situaciji.

OK Potvrda označenog izbora.

Brisati Tipka za brisanje: Brisanje znak po znak s desna na lijevo.

Ponovi Otvaranje liste ponavljanja biranja.

Natrag u stanje mirovanja

Želite se sa proizvoljnog mjesta u izborniku vratiti u stanje mirovanja: Pritisnite **dugo** tipku za završetak .

Ako ne pritisnete niti jednu tipku, zaslon **automatski** nakon 2 minute prelazi u stanje mirovanja.

Izmjene, koje niste pritiskanjem **OK** potvrdili odn. pohranili, odbacuju se.

Primjer za zaslon u stanju mirovanja: str. 1.

Upravljanje izbornikom

Funkcije vašeg telefona ponuđene su vam putem izbornika, a koji se sastoji iz više razina.

Glavni izbornik (prva razina izbornika)

- ▶ Kako biste otvorili glavni izbornik, pritisnite **Meni** u stanju mirovanja mobilne slušalice.

Pristup jednoj funkciji

- ▶ Prelistajte s upravljačkom tipkom  do funkcije i pritisnite **OK** ili unesite brojku, koja u pregledu izbornika (str. 9) stoji ispred funkcije.

Otvora se pripadajući podizbornik (sljedeća razina izbornika).

Podizbornici

Funkcije podizbornika prikazane su u obliku lista.

Pristup jednoj funkciji:

- ▶ Prelistajte s upravljačkom tipkom  do funkcije i pritisnite **OK** ili unesite brojku, koja u pregledu izbornika (str. 9) stoji ispred funkcije.

Ako jedanput kratko pritisnete tipku za završetak , preskaćete natrag na prethodnu razinu izbornika odnosno prekidate postupak.

Korigiranje pogrešnih unosa

- ◆ Navigirajte s upravljačkom tipkom do pogrešnog unosa, ukoliko je prikazano .
- ◆ Sa **Brisati** brišite znak lijevo od kursora.
- ◆ Umetnite znak lijevo od kursora.
- ◆ Prilikom unosa vremena na satu i datuma itd. upisujte preko postojećeg znaka (treperi).

Objašnjenja simbola korištenih u ovim uputama i načina pisanja naći ćete u Prilogu, str. 29.

Korištenje telef. imenika, tipki ciljnog biranja i lista

Na raspolaganju stoje telefonski imenik, lista ponavljanja biranja, SMS-lista te lista nazivatelja .

U telefonskom imeniku možete pohraniti do 100 unosa.

Telefonski imenik kreirate individualno za svoju mobilnu slušalicu. Međutim, listu ili pojedinačne unose možete slati drugim mobilnim slušalicama (str. 14).



Telefonski imenik

U **telefonskom imeniku** pohranjujete brojeve i pripadajuća imena. Telefonski imenik otvarate u stanju mirovanja s tipkom .



Veličina unosa

Broj: maks. 22 brojke
Ime: maks. 16 znakova



Pohranjivanje prvog broja u telefonski imenik

-  → Imenik praz. Novi unos? → **OK**
→  (Unesite broj) → **OK**
→  (Unesite broj) → **OK**



Pohranjivanje broja u telefonski imenik

-  → **Meni** → Novi unos → **OK**
→  (Unesite broj) → **OK**
→  (Unesite broj) → **OK**

Izbor unosa telefonskog imenika

-  Otvorite telefonski imenik.
Imate sljedeće mogućnosti:
- ◆ Prelistajte sa  do unosa, dok ne bude izabrano traženo ime.
 - ◆ Unesite prva slova imena, eventualno prelistajte do unosa sa .



Biranje s telefonskim imenikom

-  →  (Izaberite unos; str. 14) → 

Upravljanje unosima telefonskog imenika

Izabrali ste unos (str. 14).

Mijenjanje unosa

- Meni** → Mijenjati unos → **OK**
→  (event. izmijenite broj) → **OK**
→  (event. izmijenite ime) → **OK**

Korištenje daljnjih funkcija

Sljedeće funkcije možete izabrati sa **Meni**
→ :

Prikazati broj

Mijenjanje ili nadopunjavanje pohranjenog broja. Zatim biranje ili pozivanje daljnjih funkcija sa **Meni**.

Prikazati broj

Prikaz broja.

Brisati unos

Brisanje izabranog unosa.

Slati unos

Slanje pojedinačnog unosa na drugu mobilnu slušalicu (str. 14).

Brisati listu

Brisanje **svih** unosa u telefonskom imeniku.



Slati listu

Slanje kompletne liste na drugu mobilnu slušalicu (str. 14).

Prijenos telefonskog imenika na drugu mobilnu slušalicu

Pretpostavke:

- ◆ Mobilna slušalica-primatelj i mobilna slušalica-pošiljatelj prijavljene su na istoj bazi.
- ◆ Druga mobilna slušalica i baza mogu slati i primati unose telefonskog imenika.

-  →  (Izaberite unos; str. 14) → **Meni**
→ Slati unos / Slati listu → **OK** → 
(Unesite interni broj mobilne slušalice-primatelja) → **OK**

Uspješan prijenos potvrđen je s porukom i potvrdnim tonom na mobilnoj slušalici-primatelju.

Preuzimanje prikazanog broja u telefonski imenik

U telefonski imenik možete preuzeti brojeve, koji su prikazani u nekoj listi, npr. listi nazivatelja ili listi ponavljanja biranja.

Prikazan je jedan broj.

- Meni** → Spremi broj u imenik → **OK**

▶ Nadopunjavanje unosa (str. 14).

Tipke ciljnog biranja

Na 4 **tipke ciljnog biranja** možete pohraniti posebno važne pozivne brojeve, npr. pozivne brojeve u nuždi.

Pohranjeni broj ciljnog biranja birate aktiviranjem odgovarajuće tipke ciljnog biranja i tipke za poziv .

Kako ćete ispravno unijeti tekst, saznajte u **Tablici znakova** (str. 32).

Pohranjivanje/mijenjanje tipaka ciljnog biranja

Tipkama ciljnog biranja možete pridružiti eksterne pozivne brojeve i funkciju internog poziva.

Meni → Postavke → **OK** → Tipke za dir. biranje → **OK** → I: <Nema unosa> →  Izaberite tipku ciljnog biranja (I do IV)

Unošenje/mijenjanje unosa

Izabrali ste jednu tipku ciljnog biranja.

Meni → Mijenjati unos → **OK**

 Unesite broj ili ga izmijenite i pritisnite **OK**.

 Unesite ime ili ga izmijenite i pritisnite **OK**.

Korištenje daljnjih funkcija

Sljedeće funkcije možete izabrati sa **Meni** → :

Brisati unos

Brisanje izabranog unosa.

Zovem sv. slusalice!

Prilikom pritiskanja tipke nazvane su sve prijavljene mobilne slušalice.

Prikazati broj

Mijenjanje ili nadopunjavanje pohranjenog broja. Zatim biranje ili pozivanje daljnjih funkcija sa **Meni**.



Napomena:

Ako je jedan pozivni broj prikazan na zaslonu, možete taj broj postaviti na jednu još nezauzetu tipku ciljnog biranja, na način da **dugo** pritisnete odgovarajuću tipku ciljnog biranja.

Lista ponavljanja biranja

U listi ponavljanja biranja stoji deset zadnjih na mobilnoj slušalici biranih brojeva (maks. 22 brojke). Stoji li jedan od brojeva u telefonskom imeniku, prikazano je pripadajuće ime.

Biranje iz liste ponavljanja biranja

Ponovi Pritisnite zaslonu tipku.
 Izaberite unos.
 Pritisnite tipku za poziv. Broj je biran.

Upravljanje unosima liste ponavljanja biranja

Ponovi Pritisnite zaslonu tipku.
 Izaberite unos.
Meni Pritisnite zaslonu tipku.

Sljedeće funkcije možete izabrati sa :
Prikazati broj (kao u telefonskom imeniku, str. 14)

Spremi broj u imenik (kao u telefonskom imeniku, str. 14)

Brisati unos (kao u telefonskom imeniku, str. 14)



Brisati listu (kao u telefonskom imeniku, str. 14)

Pozivanje liste poruka sa zaslonu tipkom

Sa zaslonu tipkom  pozivate SMS-listu, mrežnu telefonsku sekretaricu (ako vaš pružatelj usluga podržava ovu funkciju i telefonska sekretarica je određena za brzo biranje, str. 23) te listu nazivatelja.

Čim prvi put u neku listu pristigne jedan **novi unos**, oglašava se signalni ton. Na zaslonu vidite poruku. Kada pritisnete zaslonu tipku , vidite sve liste, koje sadrže nove poruke. Sadrži li samo jedna lista nove poruke, ona će se odmah

otvoriti. Pritisnete li proizvoljnu tipku, obavijest o novim porukama više neće biti prikazana na zaslonu.

Nakon napuštanja liste nestaje zaslonska tipka . Pristup telefonskoj sekretarici može tada uslijediti putem tipke  na mobilnoj slušalici (ako je ova određena za brzo biranje), SMS-lista i lista nazivatelja mogu biti pozvane putem izbornika (vidi str. 9). Zaslonska tipka  ponovno je na raspolaganju nakon novog unosa u jednoj od lista.

Napomena:

Ako su pozivi pohranjeni na mrežnoj telefonskoj sekretarici, primit ćete kod odgovarajuće postavke jednu poruku (vidite upute za rukovanje mrežnom telefonskom sekretaricom vašeg pružatelja mrežnih usluga).

Lista nazivatelja

Pretpostavka: CLIP (str. 11)

Lista nazivatelja sadrži ovisno o podešenoj vrsti liste

- ◆ prihvaćene pozive
- ◆ propuštene pozive

Ovisno o podešenoj vrsti liste pohranjeni su svi brojevi 20 zadnjih dolaznih ili odlaznih poziva.

Lista je prikazana kako slijedi:



List.Poziva 01+0

Broj novih poruka + broj starih, pročitanih poruka.

Podešavanje vrste liste nazivatelja

 →      → Unesite

brojke:  = propušteni pozivi;

 = svi pozivi → 

Unosi u listi nazivatelja ostaju sačuvani, kada mijenjate vrstu liste.

Otvaranje liste nazivatelja

 → List.Poziva 01+02 → 





Izaberite unos.

Kao prvi unos bit će u **listi nazivatelja** prikazan zadnji pristigli poziv.

Unos u listi

Primjer unosa u listi:

Novi poziv
1234567890
  

◆ Status unosa

Novi poziv: novi propušteni poziv.

Stari poz.: već pročitani unos.

Samo kod vrste liste „svi pozivi“:

Primlj.poz: Poziv je bio prihvaćen

◆ Broj ili ime nazivatelja

Broj nazivatelja možete preuzeti u telefonski imenik (str. 14).

Sa  → Brisati unos, brišete aktualni unos.

Sa  → Datum i vrijeme, pokazujete datum i vrijeme poziva (ukoliko je podešeno, str. 8).

Biranje iz liste nazivatelja

Otvorite listu nazivatelja (vidi str. 16).



Izaberite unos.



Pritisnite tipku za poziv. Broj je biran.

Brisanje liste nazivatelja

Pozor! Brišu se svi stari i novi unosi.

 → List.Poziva →  → 

→ Brisati listu → 



Pritisnite **dugo** (stanje mirovanja).

Automatski predbroj mrežnog pružatelja usluga (Predselekcija)

Možete odrediti call-by-call broj (predseleksijski broj), koji se prilikom biranja **automatski** stavlja ispred određenih brojeva iz dvije liste.

- ◆ Lista „Broj sa predselekc“ sadrži „pravilo“: predbrojeve ili prve brojke predbrojeva, kod kojih treba biti primijenjen predseleksijski broj.
- ◆ Lista „Broj bez predselekc“ sadrži „iznimke od pravila“.

Primjer:

Unijeli ste za „Broj sa predselekc“ 08. Stoga će svi brojevi, koji počinju sa 08, biti birani sa predselekcijom.

Želite li, da npr. 081 uprkos tome bude biran bez predselekcije, unesite za „Broj bez predselekc“ 081.

Pohranjivanje predseleksijskog broja

Meni → Postavke → **OK** → Baza → **OK**
 → Predselekcija → **OK**
 → Predseleksijski broj



Unesite ili izmijenite predseleksijski broj (call-by-call broj).

OK

Pritisnite zaslonsku tipku. Unos je pohranjen.



Pritisnite **dugo** (stanje mirovanja).

Pohranjivanje ili mijenjanje unosa u predseleksijskim listama

Svaka od obje liste može sadržavati 11 unosa s po 4 brojke.

- ▶ U listi „Broj sa predselekc“ su, ovisno o zemlji, eventualno već predpodešeni brojevi. Na taj se način npr. svi nacionalni razgovori ili razgovori u mobilnoj radiomreži **automatski** povezuju sa, prethodno od vas pohranjenim, predseleksijskim brojem.

Meni → Postavke → **OK** → Baza → **OK**
 → Predselekcija → **OK**
 → Broj sa predselekc / Broj bez predselekc



Izaberite unos i pritisnite **OK**.



Unesite početne brojke pozivnog broja ili izmijenite.

OK

Pritisnite zaslonsku tipku. Unos je pohranjen.



Pritisnite **dugo** (stanje mirovanja).

Povremeno isključivanje predselekcije

(pritisnite dugo) → **Meni** → Isključiti predselekc. → **OK**

Trajno deaktiviranje predselekcije

- ▶ Brišite predseleksijski broj sa **Brisati** i pritisnite **OK**.

SMS (tekstualne poruke)

Vaš je uređaj tako isporučen, da odmah možete slati tekstualne poruke.

Pretpostavke:

- ◆ Za vaš priključak je registriran prijenos pozivnog broja (CLIP, Calling Line Identification, str. 11).
- ◆ Vaš mrežni operater podržava SMS u fiksnoj mreži (informacije o tome dobit ćete kod svog mrežnog pružatelja usluga).
- ◆ Registrirani ste za slanje i prijem SMS poruka kod svog pružatelja usluga.

SMS razmjenjuju pružatelji usluga putem SMS-centara. Morate unijeti u svoj aparat SMS-centar putem kojeg želite slati odn. primati SMS. Možete primati SMS poruke od **svakog** registriranog SMS-centra, kada ste se registrirali kod svog pružatelja usluga. Asistent prijavljivanja (str. 18) podržava vas prilikom registriranja.

Vaše SMS poruke će biti poslane putem SMS-centra, koji je aktivan (str. 20). U istom vremenskom trenutku samo jedan SMS-centar može biti aktivan.

Vaše SMS poruke se šalju putem SMS-centra, koji je aktivan. Međutim možete aktivirati svaki drugi SMS-centar za slanje aktualne poruke (str. 20).

Ako nije unesen nijedan SMS servisni centar, SMS izbornik se sastoji samo iz unosa Postavke. Unesite SMS centar (str. 20).

Molimo, pripazite:

- ◆ Ako je vaš telefon priključen na telefonsku centralu, pročitajte str. 21.
- ◆ Također i za prijem SMS-a morate se registrirati kod svog pružatelja usluga.
- ◆ Svaka dolazeća SMS poruka signalizirana je jednokratnim zvonjenjem (ton zvona kao kod eksternih poziva). Ako vi ovakav „poziv“ prihvatite, SMS je izgubljena. Kako biste spriječili

zvonjenje, dajte izostaviti prvi ton zvona za sve eksterne pozive (str. 26).

Registriranje s asistentom prijavljivanja

S asistentom prijavljivanja možete se kod svih evidentiranih pružatelja usluga registrirati za slanje i primanje SMS-a.

Pretpostavka:

- ◆ Za najmanje jedan SMS-centar je pohranjen jedan broj.

Kada prvi put pozivate SMS-izbornik, asistent vas automatski registrira kod svih evidentiranih i dosizivih SMS-centara. Možete se također i kasnije pomoću asistenta prijavljivanja registrirati kod SMS-centara.

prilikom 1. pozivanja: **Meni** → SMS poruk → **OK**

kasnije: **Meni** → SMS poruk → **OK**
→ Postavke → **OK** → Zapoc. reg. Serv.
Cent.? → **OK**

Sada možete od svih evidentiranih SMS centara (str. 20) primati SMS poruke.

Pisanje/slanje SMS poruka

SMS poruka smije imati duljinu do 160 znakova.



Pisanje/slanje SMS poruka

Meni → SMS poruk → **OK** → Pisati novu poruku → **OK**

 Pišite SMS. Unos teksta, vidi str. 31.

Meni → Slati poruku

Izaberite i pritisnite **OK**.

 /  Broj sa predbrojem (također u mjesnoj mreži) izaberite iz telefonskog imenika ili ga unesite direktno i pritisnite **OK**.

Za SMS upućen na SMS pretinac: prikačite ID pretinca na **kraju** telefonskog broja. SMS poruka je poslana.

Napomena:

Budete li prilikom pisanja SMS-a prekinuti s eksternim pozivom, tekst se automatski pohranjuje u listu koncepata.

Listu koncepata

SMS poruku možete pohraniti u listu koncepata, kasnije izmijeniti i poslati.

Pohranjivanje SMS u listu koncepata

Pišete SMS poruku (str. 18).

Meni → Spremiti poruku → **OK**

Otvaranje liste koncepata

Meni → SMS poruk → **OK** → Odlazne → **OK**

Prikazan je prvi unos u listi, npr.:

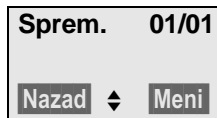

01/01: tekući broj/ukupni broj SMS-a

Čitanje ili brisanje SMS-a

► Otvorite listu koncepata poruka.

 Izaberite SMS.

Meni Pritisnite zaslonsku tipku.

Izabrati možete sljedeće:

Citati poruku

Izaberite i pritisnite **OK**, kako biste pročitali SMS. U SMS-u prelistavajte sa .

Brisati unos

Izaberite i pritisnite **OK**, kako biste brisali SMS.

Datum/Sat

Izaberite i pritisnite **OK**, kako biste prikazali, kada je SMS napisana.

Brisati listu

Izaberite i pritisnite **OK**, kako biste obrisali sve SMS-e u listi koncepata.

Pisanje/mijenjanje SMS-a

Čitate jednu SMS poruku iz liste koncepata.

Meni Pritisnite zaslonsku tipku.

Izabrati možete sljedeće:

Pisati novu poruku

Pisati novu SMS i zatim poslati (str. 18) ili pohraniti.

Koristiti tekst

Izmijeniti tekst pohranjene SMS poruke i zatim ju poslati (str. 18).

Prijem SMS-a

Sve primljene SMS poruke pohranjuju se u ulaznoj listi. Budući da SMS poruke i nakon čitanja ostaju u listi, trebali biste **redovito brisati SMS poruke iz liste**.

Ako je SMS-memorija popunjena, na ekranu je prikazana odgovarajuća obavijest.

► Brišite nepotrebne SMS poruke (str. 19).

Ulazna lista poruka

Ulazna lista sadrži:

- ◆ sve primljene SMS poruke, počinjući s najnovijom.
- ◆ SMS poruke, koje nije bilo moguće poslati radi neke greške.

Novo SMS poruke signalizirane su na svim mobilnim slušalicama Gigaset E36 s porukom na zaslonu i signalnim tonom.

SMS (tekstualne poruke)

Otvaranje ulazne liste pomoću zaslonske tipke

 Pritisnite.

Ulazna lista je prikazana kako slijedi (primjer):

SMS: 01+05

01+05: broj novih + broj starih, pročitanih unosa

Jedan unos iz liste prikazan je npr. kako slijedi:

Novo 01/02
1234567890
Nazad  Meni

01/02: tekući broj prikazane SMS/ukupni broj novih SMS-a

Otvaranje ulazne liste putem SMS-izbornika

Meni → SMS poruk → **OK** → Dolazne
01+05 → **OK**

Čitanje ili brisanje SMS-a

▶ Otvorite ulaznu listu poruka.

 Izaberite SMS.

Meni Pritisnite zaslonsku tipku.

Izabrati možete sljedeće:

Čitati poruku

Izaberite i pritisnite **OK**, kako biste pročitali SMS. U SMS-u prelistavajte sa . Nakon što ste pročitali novu poruku, ona dobiva status Staro.

Brisati unos

Izaberite i pritisnite **OK**, kako biste obrisali SMS.

Spremi broj u imenik

Izaberite i pritisnite **OK**, kako biste pošiljateljev broj preuzeli u telefonski imenik.

Datum i vrijeme

Izaberite i pritisnite **OK**, kako biste prikazali, kada je SMS pristigla.

Brisati listu

Izaberite i pritisnite **OK**, kako biste obrisali sve SMS poruke u ulaznoj listi.

Odgovor na SMS ili prosljeđivanje SMS poruke

Čitate SMS poruku (str. 19).

Meni Pritisnite zaslonsku tipku.

Imate sljedeće mogućnosti:

Pisati odgovor

Pisanje SMS-odgovora i direktno slanje (str. 18).

Koristiti tekst

Izmjena teksta SMS-a i nakon toga slanje (str. 19) (str. 18).

Slati poruku

Prosljeđivanje teksta jedne SMS nekom drugom primatelju (str. 18).

Podešavanje SMS-centra

Unos/mijenjanje SMS-centra

▶ Molimo, informirajte se prije izmjene ili novog unosa broja servisnog centra o ponudi usluga i posebnostima vašeg pružatelja usluga.

Meni → SMS poruk → **OK** → Postavke
→ **OK** → SMS centri → **OK**

 Izaberite SMS-centar (npr. SMS centar 1) i pritisnite **OK**.

Sada imate sljedeće mogućnosti:

Centar za slanje

Trebaju li SMS poruke biti slane putem ovog SMS-centra, pritisnite **OK**, kako biste aktivirali SMS-centar (✓ = uklj.). Ako je prethodno bio aktivan neki drugi SMS-centar, on će biti deaktiviran. Za SMS-centre 2 i 3 postavka vrijedi samo za sljedeću SMS poruku.

Br. centra

Unesite broj SMS-centra i pritisnite **OK**.

Slanje SMS-a putem drugog SMS-centra

- ▶ Aktivirajte SMS-centar (2 ili 3) kao otpremni centar (str. 20).
- ▶ Pošaljite SMS.

Ova postavka vrijedi samo za SMS poruku, koja se šalje kao sljedeća. Nakon toga je ponovno podešen SMS centar 1.

SMS na telefonskim centralama

- ◆ SMS možete samo tada primiti, ako se **prijenos pozivnog broja provodi (Calling Line Identification)** (str. 11) do lokalnog priključka kućne telefonske centrale (**CLIP**). CLIP-provjera broja SMS-centra vrši se u vašem **Gigasetu**.
- ◆ Eventualno morate ispred broja SMS-centra postaviti predbrojku (ovisno o vašoj kućnoj telefonskoj centrali). U slučaju sumnje, testirajte svoju telefonsku centralu, tako da pošaljete SMS na svoj vlastiti pozivni broj: jedanput s predbrojkom i jedanput bez predbrojke.
- ◆ Prilikom slanja SMS-a može eventualno vaš pozivni broj (pošiljatelja) biti poslan bez kućnog pozivnog broja. U tom slučaju nije moguć direktni odgovor primatelja.

Slanje i prijem SMS-a **na ISDN-telefonskim centralama** moguć je samo putem MSN-broja dodijeljenog vašoj bazi.

Uklj./isključivanje SMS-funkcije

Nakon isključivanja ne možete više primiti tekstualne poruke i vaš aparat ne šalje više SMS poruke.

Postavke, koje ste podesili za slanje i prijem SMS-a (pozivni brojevi SMS-centara) kao i unosi u ulaznoj listi i listi koncepata ostaju i nakon isključivanja pohranjeni.

Meni → **6mm** **8uv** **9muv** **2.uv** **6mm** → Unesite brojke: **0+** = Isključivanje SMS-funkcije; **1.uv** = Uključivanje SMS-funkcije (tvornički postav) → **OK**

Otklanjanje SMS-greški

Greške prilikom slanja

Ako jednu SMS poruku dulje vrijeme nije bilo moguće poslati, ona se premješta u ulaznu listu sa statusom Err. XX.

E0	Uključeno je trajno prikrivanje pozivnog broja (CLIR) ili nije registriran prijenos pozivnog broja.
FE	Greška tijekom prijena SMS-a.
FD	Greška prilikom uspostave veze sa SMS-centrom, vidi Samopomoć.

Samopomoć prilikom pojave greški

U sljedećoj tablici izlistane su situacije greški i mogući uzroci, te dani savjeti za otklanjanje greške.

Slanje poruka nije moguće.
1. Usluga „Prijenos pozivnog broja“ (CLIP, str. 11) nije zatražena. <ul style="list-style-type: none">▶ Registrirajte ovu uslugu kod svog pružatelja usluga.
2. Prijenos SMS-a je bio prekinut (npr. jednim pozivom). <ul style="list-style-type: none">▶ Pošaljite SMS ponovno.
3. Mrežni pružatelj usluga ne podržava uslugu.
4. Za SMS-centar aktiviran kao otpremni centar nije unesen nikakav broj ili je unesen pogrešan pozivni broj. <ul style="list-style-type: none">▶ Unesite pozivni broj (str. 20).

SMS je pročitano.
1. Usluga „Prikaz pozivnog broja“ nije postavljena. <ul style="list-style-type: none">▶ Registrirajte tu uslugu kod svog pružatelja usluga (obaveza plaćanja).
2. Mobilni operater/operater fiksne mreže i pružatelj SMS-usluga u fiksnoj mreži nisu dogovorili suradnju. <ul style="list-style-type: none">▶ Informirajte se kod pružatelja SMS-usluga fiksne mreže.
3. Krajnji aparat je registriran kod vašeg pružatelja SMS-usluga kao nesposoban za SMS u fiksnoj mreži, što znači da vi tamo niste više registrirani. <ul style="list-style-type: none">▶ Registrirajte (ponovno) krajnji aparat za SMS-prijem. (str. 18).
Prijem poruka samo tijekom dana kao govorna poruka. Krajnji aparat je evidentiran u datoteci vašeg pružatelja SMS-usluga kao nesposoban za fiksnu mrežu, što znači da vi tamo više niste registrirani. <ul style="list-style-type: none">▶ Registrirajte (ponovno) krajnji aparat za SMS-prijem (str. 18).
Na svojoj mobilnoj slušalici ne možete pozvati SMS funkciju. Jedna druga mobilna slušalica, koja je prijavljena na istu bazu, upravo koristi SMS funkcije. <ul style="list-style-type: none">▶ Pričekajte, da niti jedna druga mobilna slušalica više ne koristi SMS funkcije.

Korištenje telefonske sekretarice

Mrežna telefonska sekretarica je telefonska sekretarica vašeg mrežnog pružatelja usluga. Mrežnu telefonsku sekretaricu možete tek tada koristiti, kada ste se kod svog mrežnog pružatelja usluga za to **registrirali**.

Određivanje mrežne telefonske sekretarice za brzo biranje

S brzim biranjem možete direktno birati mrežnu telefonsku sekretaricu .

Mrežna telefonska sekretarica je predpodešena za brzo biranje. Trebate samo još unijeti broj.

Određivanje mrežne telefonske sekretarice za brzo biranje i unos broja mrežne telefonske sekretarice

Meni → Telefon. sekretarica → **OK**
 → Postaviti tipku 1 → **OK** → Govorna
 posta → **OK** (11 = uklj.) → Unesite
 broj mrežne telefonske sekretarice
 → **OK**

Postavka vrijedi za sve prijavljene mobilne slušalice.

Nazivanje mrežne telefonske sekretarice

Tab Pritisnite **dugo**. Direktno ste spojeni s mrežnom telefonskom sekretaricom.

Uvid u poruku mrežne telefonske sekretarice

Kada za vas pristigne poruka, primit ćete od mrežne telefonske sekretarice jedan poziv. Na zaslону je prikazan broj mrežne telefonske sekretarice, ako ste zatražili prijenos pozivnog broja. Prihvatite li poziv, bit će reproducirane nove poruke. Ne prihvatite li ga, broj mrežne telefonske

sekretarice bit će pohranjen u listu propuštenih poziva (str. 15).

Korištenje više slušalica

Prijavljivanje mobilnih slušalica

Na svoju bazu možete prijaviti do četiri mobilne slušalice.

Automatsko prijavljivanje Gigaset E36 na Gigaset E360, vidi str. 7.

Manualno prijavljivanje Gigaset E36 na Gigaset E360

Manualno prijavljivanje mobilne slušalice morate provesti na mobilnoj slušalici i na bazi.

Nakon uspješnog prijavljivanja prelazi mobilna slušalica u stanje mirovanja. Ako je na bazu prijavljeno više mobilnih slušalica, interni broj je nakon prijavljivanja prikazan na zaslону, npr. 2.

Postupak prijavljivanja se prekida nakon 60 sekundi. Ako prijavljivanje nije provedeno tijekom tog vremena, ponovite postupak.

Na mobilnoj slušalici

Meni → Postavke → **OK** → Slusalice
 → **OK** → Prijava slusalice → **OK** →
 Unesite PIN sustava baze (tvornički postav: 0000) → **OK**

Na bazi

○ Pritisnite dugo (min. 1 sek.) tipku za prijavljivanje/paging na bazi (str. 1).

Prijavljivanje drugih mobilnih slušalica

Ostale Gigaset-mobilne slušalice i mobilne slušalice ostalih GAP-sposobnih aparata prijavljuju se kako slijedi.

Na mobilnoj slušalici:

Pokrenite prijavljivanje mobilne slušalice u skladu s dotičnim uputama za korisnika.

Na bazi:



Tipku za prijavljivanje/paging  na bazi (str. 1) pritisnite **dugo** (min. 1 sek.).

Traženje mobilne slušalice („Paging“)

Možete potražiti svoju mobilnu slušalicu pomoću baze.

- ▶ Tipku za prijavljivanje/paging  na bazi (str. 1) pritisnite **kratko**.
- ▶ Sve mobilne slušalice zvone istodobno („Paging“), također i kada su tonovi zvona isključeni.



Završetak traženja

Tipku za prijavljivanje/paging  na bazi (str. 1) pritisnite **kratko** ili pritisnite tipku za poziv  na mobilnoj slušalici.

Interni pozivi

Interni pozivi su besplatni razgovori između mobilnih slušalica, koje ste prijavili na istoj bazi. Kako biste mogli pokrenuti interni poziv, jedna od tipki ciljnog biranja mora biti programirana za interne pozive (vidi str. 14).

Nazivanje drugih mobilnih slušalica



U stanju mirovanja pritisnite na mobilnoj slušalici onu tipku ciljnog biranja ( ... ) , koja je programirana za interni poziv. Potvrdite provjeru Zvati sve slušalice? s Da. Zaslon pokazuje Pozivam sve slus..

Napomena:

Ne preuzme li niti jedan sudionik, tada mobilna slušalica prelazi nakon 3 minute u stanje mirovanja.

Prihvatanje internog poziva

Vaš telefon zvoni, na zaslonu je prikazan interni broj nazivatelja, npr. 2.

Pritisnite tipku za poziv ili tipku zvučnika  /  na mobilnoj slušalici , kako biste prihvatili poziv.

Završetak razgovora

Pritisnite tipku za završetak  na mobilnoj slušalici .

Prosljeđivanje razgovora na drugu mobilnu slušalicu/interni povratni upit

Telefonirate s jednim **eksternim** sudionikom.

- ▶ Pokrenite interni poziv, vidi “Nazivanje drugih mobilnih slušalica” na str. 24. (Tijekom internog poziva možete pritisnuti zaslonsku tipku **Nazad** i ponovno ćete biti spojeni s eksternim sudionikom.)

Kada se interni sudionik javi:

- ◆ **Za prosljeđivanje** internom sudioniku pritisnite tipku za završetak  na mobilnoj slušalici .
- ◆ **Za okončanje povratnog upita** interni sudionik mora spustiti slušalicu. Ponovno ste spojeni s eksternim sudionikom.

Napomena:

Možete također **prije** priključivanja internog sudionika pritisnuti tipku za završetak . Ne javi li se tada interni sudionik ili je zauzet, poziv se automatski vraća vama.

Prihvatanje poziva na čekanju

Ako tijekom jednog **internog** razgovora dobijete jedan **eksterni** poziv, čut ćete ton “kucanja” (kratki ton). U slučaju prijena pozivnog broja, na ekranu će biti prikazan broj nazivatelja.

- ▶ Pritisnite tipku za završetak  na mobilnoj slušalici , kako biste završili interni razgovor.

- ▶ Pritisnite tipku za poziv  na mobilnoj slušalici, kako biste prihvatili eksterni razgovor.

Priključivanje eksternom razgovoru

Želite se priključiti postojećem eksternom razgovoru.

Pretpostavka: Aktivirana je funkcija Ukljuc. u razgovor.

Aktiviranje/deaktiviranje funkcije:

Meni → Postavke → **OK** → Baza → **OK**
→ Ukljuc. u razgovor → **OK**( = uklj.)

Priključivanje razgovoru:

Pritisnite tipku za poziv  na mobilnoj slušalici. Svi sudionici čuju signalni ton. Na zaslonu mobilne slušalice stoji Konf. poziv.

Okončanje priključivanja razgovoru:

Pritisnite tipku za završetak  na mobilnoj slušalici. Svi sudionici čuju signalni ton.

Pritisne li **prvi** interni sudionik tipku za završetak , veza između naknadno priključene mobilne slušalice i eksternog sudionika ostaje sačuvana.

Podešavanje mobilne slušalice

Vaša mobilna slušalica je predpodešena. Postavke možete individualno mijenjati.

Mijenjanje jezika na zaslonu

Tekstove na zaslonu možete si dati prikazati na različitim jezicima.

Meni → Postavke → **OK** → Jezik slusalice
→ **OK** →  (Izaberite jezik) → **OK**

Aktualni jezik je markiran sa .

Ako ste nehotice podesili jedan za vas nerazumljiv jezik:

Meni →   →  (Izaberite jezik)
→ **OK**

Screensaver

Kada je funkcija podešena, u stanju mirovanja vrijeme je prikazano digitalno, potpuno ispunjavajući zaslon.

Meni → Postavke → **OK** → Slusalica
→ **OK** → Screensaver → **OK** ( = uklj.)

Automatsko prihvaćanje poziva

Kada je funkcija uključena, prilikom poziva uzmete jednostavno mobilnu slušalicu iz baze, bez obaveze pritiskanja tipke za poziv .

Meni → Postavke → **OK** → Slusalica
→ **OK** → Automat. prihvat.
→ **OK** ( = uklj.)

Mijenjanje glasnoće govora

Glasnoću za mod rada bez ruku i glasnoću slušalice možete podesiti u pet stupnjeva (1–5; npr. glasnoća 2 = .

Meni → Audio postavke → **OK** → Glasnoca Slusalice / Glasnoca bez ruku → **OK**



 Podesite glasnoću i pritisnite **OK**.

Podešavanje glasnoće tijekom razgovora:

 Pritisnite upravljačku tipku.

 Podesite glasnoću i pritisnite **OK**.

Mijenjanje tonova zvona

- ◆ **Glasnoća**
Pet glasnoća (1–5; npr. glasnoća 2 = ) i „Isklj.“ (glasnoća 0 = ).
- ◆ **Melodija:**
Lista predpodešenih melodija tona zvona. Prve tri melodije odgovaraju „klasičnim“ tonovima zvona.

Melodije tona zvona moguće je različito podesiti za sljedeće funkcije:

- ◆ **Eksterni pozivi:** za eksterne pozive
- ◆ **Interni pozivi:** za interne pozive
- ◆ **Budilica :** za budilicu

Podešavanje glasnoće tona zvona

Glasnoća je jednaka za sve vrste signaliziranja.

Meni → Audio postavke → **OK** → Glasnoća zvona → **OK** →  (Podesite glasnoću) → **OK**

Ili u stanju mirovanja:

 Pritisnite **kratko** →  (Podesite glasnoću) → **OK**







Podešavanje melodije tona zvona

Podesite melodiju tona zvona odvojeno za eksterne pozive, interne pozive i budilicu.

Meni → Audio → **OK** → Melodije zvona → **OK** → Eksterni pozivi / Interni pozivi / Budilica → **OK** →  (Izaberite melodiju) → **OK** (🔊 = uklj.)

Uklj./isključivanje izostavljanja prvog tona zvona

Po prvom mrežnom signalu telefon prepoznaje dolaznu SMS poruku.

Meni → **6**  **8**  **9**  **2**  **5**  → Unesite brojke: **0+** = prvi ton zvona se čuje; **1**  = prvi ton zvona je izostavljen → **OK**

Molimo, uzmite u obzir:

Ako je izostavljanje prvog tona zvona isključeno, svaka pristigla SMS poruka signalizirana je sa tonom zvona. Ako vi ovakav „poziv“ prihvatite nakon prvog tona zvona, tada je SMS poruka izgubljena.

Signalni tonovi

Vaša mobilna slušalica vas obavještava akustički o različitim aktivnostima i stanjima. Sljedeće signalne tonove možete nezavisno jedan od drugog uključiti ili isključiti:

◆ **Signalni tonovi:**

- **Ton tipke:** Svako je pritiskanje tipke potvrđeno.
- **Potvrđni ton** (rastući niz tonova):
Na kraju unosa/podešavanja, prilikom postavljanja mobilne slušalice u bazu i prilikom pristizanja jedne SMS poruke odn. novog unosa u listu nazivatelja .
-
- **Ton pogreške** (padajući niz tonova):
prilikom pogrešnog unosa.
- **Završni ton izbornika:** prilikom prelistavanja na kraju izbornika.
- ◆ **Upozoravajući ton baterije:** bateriju treba puniti.

Potvrđni ton prilikom stavljanja mobilne slušalice u bazu ne možete isključiti.

Uklj./isključivanje signalnih tonova

Meni → Audio postavke → **OK** → Tonovi upozor. → **OK** (🔊 = uklj.)

Podešavanje tona upozorenja baterije

Meni → Audio postavke → **OK** → Ton upoz. baterije → **OK** → Isključeno / Uključeno / Za vrijeme razgovora → **OK** (🔊 = uklj.)

Upozoravajući ton baterije je uključen ili isključen odnosno oglašava se tijekom razgovora.

Korištenje mobilne slušalice kao budilice

Uklj./isključivanje budilice

Pretpostavka:

Vrijeme je podešeno (vidi str. 8).

Meni → Budilica → **OK** → Aktivacija
→ **OK** (☑ =uklj.)

Kada aktivirate budilicu, automatski se otvara izbornik za podešavanje vremena buđenja.

Ako je budilica podešena, na zaslonu vidite vrijeme buđenja sa simbolom ☒.

Podešavanje vremena buđenja

Meni → Budilica → **OK** → Vrijeme za
buđenje → **OK** → Unesite vrijeme
buđenja → **OK**

Kada budilica zvoni...

Pritisnite zaslonsku tipku **Isklj.** ili neku proizvoljnu tipku, kako biste budilicu isključili za 24 sata.

Ako ne pritisnete niti jednu tipku, budilica se nakon jedne minute isključuje.

Resetiranje mobilne slušalice u tvornički postav

Možete resetirati individualne postavke i izmjene. Unosi telefonskog imenika, liste nazivatelja, SMS-lista, prijava mobilne slušalice na bazu ostaju sačuvani.

Meni → Postavke → **OK** → Slusalice
→ **OK** → Tvornicke postavke → **OK**

Prekidanje resetiranja sa ☒.

Podešavanje baze

Bazu podešavate s jednom prijavljenom mobilnom slušalicom Gigaset E36.

Mijenjanje PIN-a sustava

PIN sustava morate unijeti prilikom prijavljivanja mobilne slušalice na bazu.

Podešeni, 4-znamenasti PIN baze („0000“) možete promijeniti u jedan 4-znamenasti PIN, kojeg samo vi znate.

Meni → Postavke → **OK** → Baza → **OK**
→ PIN sust. → **OK** → PIN: → **OK**
→ Novi PIN: → **OK**

Ako ste zaboravili PIN sustava, bazu možete resetirati na izvorni kôd 0000:

Odvojite mrežni kabel od baze. Držite pritisnutom tipku za prijavljivanje/paging (str. 1) na bazi, dok istodobno ponovno pripajate mrežni kabel na bazu. Nakon nekog vremena ponovno otpustite tipku.

Baza je sada resetirana i podešen je PIN sustava 0000.

Resetiranje baze u tvornički postav

Prilikom resetiranja odjavljuju se sve mobilne slušalice. Individualne postavke su resetirane. Sačuvani ostaju datum i vrijeme.

Meni → Postavke → **OK** → Baza → **OK**
→ Reset baze → **OK**

Rad baze na telefonskoj centrali

Sljedeća su podešavanja samo tada nužna, ako to zahtijeva vaša telefonska centrala. Vidi upute za upravljanje telefonskom centralom.

S telefonskih centrala, koje ne podržavaju prijenos (priopćavanje) pozivnog broja, ne možete slati nikakve SMS poruke, a također ni primati.

Mijenjanje načina biranja

Meni → **6**_{msd} **8**_{tuv} **9**_{msz} **1**_{aa} **1**_{aa} → Unesite brojku za način biranja: **0+** = tonsko biranje; **1**_{aa} = impulsno biranje → **OK**.

Povremeno prebacivanje na tonsko biranje

Ako vaša telefonska centrala još radi sa impulsnim biranjem, a tonsko biranje je potrebno za jednu vezu (npr. za preslušavanje mrežne telefonske sekretarice), morate promijeniti na tonsko biranje.

Pretpostavka: Upravo vodite razgovor ili ste već birali jedan eksterni broj.

Pritisnite zvijezda-tipku ***R**. Tonsko biranje je uključeno **samo za ovu vezu**.

Podešavanje flash-vremena

Meni → **6**_{msd} **8**_{tuv} **9**_{msz} **1**_{aa} **2**_{abc} → Unesite brojku za flash-vrijeme: **0+** = 80 ms;
1_{aa} = 100 ms; **2**_{abc} = 120 ms;
3_{def} = 180 ms; **4**_{ghi} = 250 ms;
5_{jkl} = 300 ms; **6**_{msd} = 600 ms;
7_{pqrs} = 800 ms → **OK**.

Mijenjanje pauze nakon zauzimanja linije

Možete podesiti duljinu pauze, koja se umeće između pritiskanja tipke za poziv **[]** i trenutka slanja pozivnog broja.

Meni → **6**_{msd} **8**_{tuv} **9**_{msz} **1**_{aa} **9**_{msz} → Unesite brojku za aktualnu duljinu pauze: **1**_{aa} = 1 sek.; **2**_{abc} = 3 sek.; **3**_{def} = 7 sek. → **OK**.

Mijenjanje pauze nakon R-tipke

Meni → **6**_{msd} **8**_{tuv} **9**_{msz} **1**_{aa} **4**_{ghi} → Unesite brojku za aktualnu duljinu pauze: **1**_{aa} = 800 ms; **2**_{abc} = 1600 ms; **3**_{def} = 3200 ms → **OK**.

Prilog

Korišteni simboli i način pisanja

U ovim uputama za korisnika korišteni su određeni simboli i način pisanja, što je ovdje objašnjeno.



Unos brojki ili slova.



Invertirano su prikazane aktualne zaslonske funkcije, koje su ponuđene u najdonjem zaslonskom retku. Pritisnite odgovarajuću zaslonsku tipku, kako biste proveli funkciju.



Upravljačku tipku pritisnite gore ili dolje, npr. prilikom prelistavanja.





/ 0+ / *R itd.

Pritisnite naslikanu tipku.

Eksterni pozivi / Interni pozivi (npr.)

Izaberite iz liste jednu od izborničkih funkcija (Eksterni pozivi ili Interni pozivi) i pritisnite **OK**.

Meni → Audio postavke → **OK** → Melodije zvona (primjer) → **OK**

Pritisnite **Meni**. Sa  izaberite Audio postavke i pritisnite **OK**. Sa  izaberite Melodije zvona i pritisnite **OK**.

Održavanje

- ▶ Punjač i mobilnu slušalicu brišite s **vlažnom** krpom (nikakvim otopinama) ili s antistatičkom krpom.
- ▶ **Nikada** ne koristite suhu krpu. Postoji opasnost od statičkog naboja.

Kontakt s tekućinom

Ako je mobilna slušalica dospjela u kontakt sa tekućinom:

1. **Isključite mobilnu slušalicu i odmah izvadite baterijski blok.**
2. Ostavite da tekućina iskapu iz mobilne slušalice.
3. Posušite sve dijelove i nakon toga odložite mobilnu slušalicu **najmanje 72 sata** s otvorenim pretincem za baterije i tipkovnicom prema dolje na nekom suhom, toplom mjestu (**ne**: mikrovalna pećnica, pećnica štednjaka ili sl.).
4. **Mobilnu slušalicu uključite ponovno tek u osušenom stanju.**

Nakon potpunog sušenja, u mnogim slučajevima je moguće ponovno stavljanje slušalice u rad.

Pitanja i odgovori

Pojave li se prilikom uporabe vašeg telefona pitanja, možete nas kontaktirati u svako doba na www.gigaset.com/customer-care. Osim toga su u sljedećoj tablici izlistani često nastupajući problemi i moguća rješenja.

Zaslon mobilne slušalice ništa ne pokazuje.

1. Mobilna slušalica nije uključena.
 - ▶ Pritisnite **dugo** tipku za uklj./isklj./završetak .
2. Baterija je prazna.
 - ▶ Puniti bateriju odnosno zamijenite (str. 6).

Mobilna slušalica ne reagira na pritisnjanje tipke.

Uključena je blokada tipki.

- ▶ Pritisnite **dugo** ljestve-tipku  (str. 12).

Na zaslonu treperi Baza. 1. Mobilna slušalica je izvan dometa bazne stanice. ▶ Smanjite razmak između mobilne slušalice i bazne stanice. 2. Baza nije uključena. ▶ Kontrolirajte mrežni adapter baze (str. 6).
Mobilna slušalica ne zvoni. Ton zvona je isključen. ▶ Uključite ton zvona (str. 26).
Ne čujete nikakav ton zvona/biranja. Telefonski kabel baze je zamijenjen. ▶ Prilikom kupovine u specijaliziranoj trgovini pripazite na ispravno ožičenje utikača (str. 6).
Nema prikaza broja nazivatelja uprkos instaliranom CLIP (str. 11). Prijenos broja nije odobren. ▶ Nazivatelj bi trebao registrirati prienos pozivnog broja (CLI) kod mrežnog pružatelja usluga.
Prilikom unosa čujete ton pogreške (padajući niz tonova). Akcija nije uspjela/unos je pogrešan. ▶ Ponovite postupak. Obratite pažnju na zaslon i pročitajte po potrebi u uputama.

Servis (Customer Care)

Nudimo Vam brzo i individualno savjetovanje!

Naša Online podrška na internetu je uvijek i svuda dostupna:

www.gigaset.com/customercare

Imate 24 satnu podršku vezano za sve naše proizvode. Tamo ćete naći popis najčešće postavljenih pitanja i odgovore na njih te upute i aktualne verzije softvera (ako je raspoloživo za proizvod) za preuzimanje.

Često postavljena pitanja i odgovore naći ćete u prilogu ovih uputa za korisnika.

U slučaju nužnog popravka, eventualnih zahtjeva iz jamstva dobit ćete brzu i pouzdanu pomoć u našem servisnom centru.

Hrvatskoj 01 / 2456 555 (0,23 Kn)

Molimo pripremite potvrdu o kupnji.

U zemljama, u kojima se naš proizvod ne prodaje preko autoriziranih prodavača, ne nude se usluge zamjene odnosno popravka uređaja.

Odobrenje

Ovaj uređaj je predviđen za analogni priključak u hrvatskoj mreži.

Specifične osobitosti zemlje su uzete u obzir.

Ovime Gigaset Communications GmbH izjavljuje, da ovaj uređaj odgovara temeljnim zahtjevima i drugim bitnim odredbama smjernice 1999/5/EC.

CE 0682

Tehnički podaci

Preporučene baterije

(Stanje prilikom tiskanja uputa za korisnika)
Nikal-Metal-Hidrid (NiMH):

- ◆ Sanyo Twicell 650
- ◆ Sanyo Twicell 700
- ◆ Sanyo NiMH 800
- ◆ Panasonic 700 mAh „for DECT“
- ◆ GP 700mAh
- ◆ GP 850mAh
- ◆ Yuasa Technology AAA Phone 700
- ◆ Yuasa Technology AAA 800
- ◆ VARTA Phone Power AAA 700mAh

Mobilna slušalica se isporučuje s dvije atestirane punjive baterije.

Radna vremena/vremena punjenja mobilne slušalice

Sljedeći navodi odnose se na punjive baterije s kapacitetom 650mAh.

Stanje akt. čekanja	približno 165 sati (7 dana)
Vrijeme razgovora	približno 18 sati
Vrijeme punjenja	približno 13 sati

Vremena rada i punjenja vrijede samo prilikom uporabe preporučenih baterija.

Potrošnja struje baze

U stanju aktivnog čekanja: približno 2W





Tijekom razgovora: približno 3W

Opći tehnički podaci

DECT-standard	podrжан
GAP-standard	podrжан
Domet	do 300 m na otvorenom, do 50 m u zgradama
Napajanje baze strujom	230 V ~/50 Hz
Uvjeti okoliša u radu	+5 °C do +45 °C; 20 % do 75 % relativne vlažnosti zraka

Pisanje i obrada teksta

Prilikom kreiranja teksta vrijede sljedeća pravila:

- ◆ Upravljanje kursorom sa  .
- ◆ Znakovi se umeću lijevo od kursora.
- ◆ Pritisnite **kratko** ljestve-tipku , da biste mijenjali iz moda „Abc“ u „123“, iz „123“ u „abc“ te iz „abc“ u „Abc“ (Velika slova: 1. slovo pisano je veliko, sva daljnja malo). Pritisnite ljestve-tipku  **prije** unosa slova.
- ◆ Pritisnite ljestve-tipku  **triput**: Prikaz izbornog retka znakova, koji su pridruženi ljestve-tipki.

- ◆ Prilikom unosa u telefonski imenik prvo slovo imena automatski se ispisuje veliko, slijede mala slova.

Obrada teksta

Ako pritisnete jednu tipku **dugo**, u najdonjem retku zaslona prikazani su znakovi odgovarajuće tipke i markirani su jedan za drugim. Ako otpustite tipku, markirani znak će biti uvršten u polje za unos. Unos posebnih znakova, v. str. 32.

Da li je podešeno pisanje velikim, malim slovima ili ispis brojki, bit će vam kratko prikazano na ekranu, kada mijenjate iz jednog moda u sljedeći. U najdonjem retku teksta stoji „abc -> Abc“, „Abc -> 123“ ili „123 -> abc“.

Redoslijed unosa u telefonski imenik

Unosi u telefonski imenik generalno su poredani po abecedi. Pri tome znak praznog mjesta i brojke imaju prioritet. Redoslijed svrstavanja je kako slijedi:

1. Znak praznog mjesta (ovdje prikazan sa znakom )
2. Brojke (0–9)
3. Slova (po abecedi)
4. Ostali znakovi

Želite li zaobići abecedni redoslijed unosa, umetnite ispred imena znak praznog mjesta ili brojku. Ovi unosi tada preskaču na početak telefonskog imenika. Imena, ispred kojih ste postavili zvijezdicu, stoje na kraju telefonskog imenika.

Unos posebnih znakova

Standardno pismo

	*)	**) ^{1oz}	0+	*R	#**
1x	Znak praznog mjesta	Znak praznog mjesta	.	*	Abc-> 123
2x	1	↵	,	/	123 --> abc
3x	Ł	1	?	(#
4x	\$	€	!)	@
5x	Ą	ł	0	<	\
6x	□	\$	+	=	&
7x		Ą	-	>	§
8x		□	:	%	
9x			ż		
10x			˘		
11x			“		
12x			’		
13x			;		
14x			–		

*) Telefonski imenik i druge liste

**) Prilikom pisanja SMS

Declaration of Conformity

We, Gigaset Communications GmbH
Frankenstrasse 2
46395 Bocholt
Germany

declare, that the hereinafter mentioned product is manufactured according to our Full Quality Assurance System certified by CETECOM ICT Services GmbH in compliance with

Annex V of the Directive 1999/5/EC (R&TTE)

Product: „**Gigaset E360**“ **IM-East Version**
Telephone system according DECT, consists of
Gigaset E360 (Fixed Part) and **Gigaset E36** (Portable Part)

The presumption of conformity with the essential requirements regarding Directive 1999/5/EC (R&TTE) is ensured according to

Art. 3.1 a)	Safety:	EN 60950-1 (<i>equivalent to Directive 2006/95/EC</i>)
Art. 3.1 a)	EMF/SAR:	EN 50360 (<i>Council Recommendation 1999/519/EC</i>)
Art. 3.1 a)	Acoustic Shock:	TBR10, Annex D
Art. 3.1 b)	EMC:	EN 301 489-1 / EN 301 489-6 (<i>equivalent to Directive 2004/108/EC</i>)
Art. 3.2	Radio:	EN 301 406

The product is labelled with the European approvals marking CE and the 0682 for the Notified Body.

Any unauthorized modification of the product voids this declaration.

* Intended for use in Czech Republic, Slovakia, Slovenia.
Outside EEA, excluding CHE, depending on national Type Approval.

Bocholt, 08 October 2008
Place and Date

.....
Mr. Alt
Senior Approvals Manager

IZJAVA O SUKLADNOSTI

U skladu s člankom 99. stavak 1. Zakona o telekomunikacijama (NN 122/2003)

mmm-agramservis d.o.o.

ADRESA: Žitnjak bb, Zagreb
MATIČNI BROJ SUBJEKTA (MBS): 080535916

Pod punom odgovornošću izjavljujemo da je R&TT oprema

OPIS OPREME:	DECT Bežični telefon
TIPSKA OZNAKA OPREME:	S30852-H1805-****
MARKETINŠKO IME OPREME:	Gigaset E360
PROIZVOĐAČ OPREME:	Gigaset Communications GmbH, Njemačka

sukladna s bitnim zahtjevima iz članka 98. stavak 3. Zakona o telekomunikacijama, odnosno primjenjenim normama:

Zahtjevi za sigurnost i zaštitu zdravlja ljudi	IEC/EN 60950-1
Elektromagnetska kompatibilnost EMC	EN 301 489-1 / EN 301 489-6
Djelotvorna uporaba radiofrekventnog spektra	EN 301 406
EMF/SAR	1999/519/EC EN 50360

Zagreb, 10.10.2008.

Mjesto i datum

mmm Agramservis
d.o.o.
Zagreb

Žiti potpis odgovorne osobe

Pribor

Gigaset-mobilna slušalica E36

Proširite svoj Gigaset u bežičnu telefonsku centralu.

Gigaset-mobilna slušalica E36

- ◆ velike tipke, osvijetljena tipkovnica
- ◆ veliki prikaz teksta i simbola na zaslonu
- ◆ jumbo brojevi
- ◆ tipke ciljnog biranja
- ◆ sukladnost sa slušnim aparatima (HAC)
- ◆ mod rada bez ruku
- ◆ telefonski imenik za otp. 100 unosa
- ◆ SMS (Pretpostavka: CLIP na raspolaganju)
- ◆ priključak za naglavnu slušalicu

www.gigaset.com/gigasete36



Priključna utičnica za naglavnu slušalicu

Odgovarajuću naglavnu slušalicu naći ćete na Internetu pod www.plantronics.com.

Sve dijelove pribora i baterije možete naručiti putem specijalizirane trgovine.



Koristite samo originalni pribor. Tako izbjegavate moguća oštećenja zdravlja i predmeta i osiguravate, da sve relevantne odredbe budu ispoštovane.

Zidna montaža baze

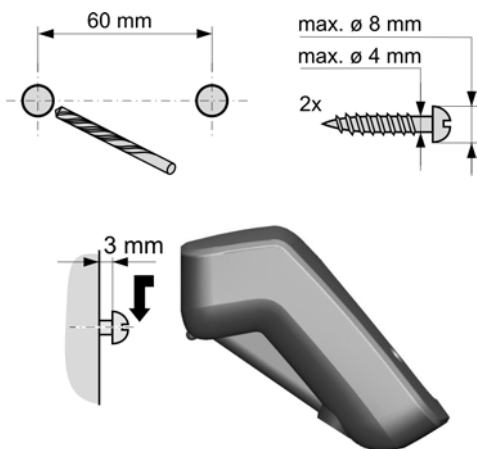

Kazalo

A

Asistent prijavljivanja (SMS)	18
Automatski predbroj mrežnog pružatelja usluga	17
Automatsko prihvaćanje poziva	25

B

Baterija	
preporučene baterije	30
prikaz	1, 8
punjenje	8
simbol	8
ton upozorenja	26
umetanje	6

Baza

mijenjanje PIN-a sustava	27
podešavanje	27
postavljanje i priključivanje	5, 6
rad na telefonskoj centrali	28
resetiranje u tvornički postav.	27
zidna montaža	35

Blokada (blokada tipki)	12
-----------------------------------	----

Blokada tipki	12
-------------------------	----

Brisanje

znaka	13
-----------------	----

Broj

mrežne telefonske sekretarice, unos	23
nazivatelja, prikaz (CLIP)	11
pohranjivanje u telefonski imenik . .	14
preuzimanje u telef. imenik	14
za SMS-centar, podešavanje	20

Brzo biranje

mrežna telefonska sekretarica	23
---	----

Budilica	27
--------------------	----

Č

CLI	11
---------------	----

CLI, CLIP	11
---------------------	----

D

Datum, podešavanje	8
------------------------------	---

F

Flash	
unos	1

Flash-vrijeme, podešavanje (telef. centrala)	28
---	----

G

Glasnoća	
tona zvona	26
Glasnoća govora	25
Glasnoća slušalice	25

H

Handsfree	11
---------------------	----

I

Interni razgovor	24
----------------------------	----

Interno

priključivanje	25
telefoniranje	24

Isključivanje

blokade tipki	12
predselekcije	17
prihvaćanja poziva	25
signalni tonovi	26

Izbornik

jednu razinu izbornika natrag	13
pregled	9
upravljanje izbornikom	13

K

Korigiranje pogrešnih unosa	13
---------------------------------------	----

Korištenje više mobilnih slušalica	23
--	----

L

Lista

lista koncepata (SMS)	19
lista ponavljanja biranja	15
nazivatelja	15
popuštenih poziva	16
ulazna lista (SMS)	19
unos	16

Lista brzog biranja	14
-------------------------------	----

Lista dolaznih poruka (SMS)	19
---------------------------------------	----

Lista koncepata poruka (SMS)	19
--	----

Lista koncepata (SMS)	19
---------------------------------	----

Lista nazivatelja	15
-----------------------------	----

Ljestve-tipka	1, 12
-------------------------	-------

M

Medicinski uređaji	4
------------------------------	---

Mijenjanje PIN-a sustava	27
------------------------------------	----

Mobilna slušalica

glasnoća govora	25
jezik na zaslonu	25
kontakt sa tekućinom	29
korištenje više	23

podešavanje (individualno)	25	Potvrdni ton	26
prespajanje razgovora	24	Poziv	
prijavljivanje	23	prihvaćanje	11
prosljeđivanje razgovora	24	Pozivni broj	
radna vremena/vremena punjenja	31	nazivatelja, prikazivanje (CLIP)	11
resetiranje u tvornički postav	27	Prečica (kombinacija brojki)	9
signalni tonovi	26	Predbroj mrežnog pružatelja usluga,	
stanje mirovanja	13	automatski	17
uklj./isključivanje	12	Predselekcija	17
Mrežna telefonska sekretarica	23	pohranjivanje/mijenjanje unosa	17
pohranjivanje unosa	23	Prekid (postupka)	13
Mrežni adapter	4, 6	Pribor	35
N		Prihvaćanje poziva	25
Način biranja	28	Prijavljivanje (mobilna slušalica)	7, 23
Naglavna slušalica	1, 35	Prijenos (priopćavanje) pozivnog broja	11
Napunjenost (baterija)	8	Prikaz	
Napunjenost (baterije)	1	broja (CLI/CLIP)	11
Nazivanje		poruke mrežne telefonske sekretarice .	23
eksterno	11	pozivnog broja (CLIP)	11
interno	24	Prikaz napunjenosti	8
O		Priključivanje jednom razgovoru	25
Odobrenje	30	Priključna utičnica za naglavnu slušalicu	1, 35
Održavanje telefona	29	Propušteni poziv	16
Otklanjanje greški	29	R	
SMS	21	Rad (stavljanje telefona u rad)	5
Otklanjanje greški (SMS)	21	Radno vrijeme mobilne slušalice	31
Ožičenje telefonskog utikača	6	Razgovor	
P		interni	24
Paging	1, 24	priključivanje sudionika	25
PIN, mijenjanje	27	prosljeđivanje (prespajanje)	24
Pisanje (SMS)	18	Redoslijed unosa u telefonski imenik	31
Pisanje i obrada teksta	31	Resetiranje	
Pitanja i odgovori	29	mobilne slušalice	27
Podešavanje glasnoće		Resetiranje u tvornički postav	
govora mobilne slušalice	25	baza	27
slušalice	25	R-tipka	1
tona zvona	26	S/Š	
zvučnika	25	Sadržaj kutije	5
Podešavanje melodije (ton zvona)	26	Sadržaj pakovanja	5
Podešavanje vremena buđenja	27	Servis (Customer Care)	30
Pogrešni unosi (korektura)	13	Signalni tonovi	26
Pohranjivanje unosa telefonskog imenika/		Sigurnosni napuci	4
obljetnice	14	Slanje	
Ponavljanje biranja	15	SMS	18
Posebni znakovi	32	unosa telefonskog imenika mobilnoj	
Postavljanje, baze	5	slušalici	14
Potrošnja struje	31		

Kazalo

Slušni aparati	4	Telefonski imenik	13
SMS	18	otvaranje	12
asistent prijavljivanja	18	poduzimanje unosa	14
brisanje	19	pohranjivanje prvog broja	14
čitanje	19	pohranjivanje unosa	14
lista koncepata	19	redoslijed unosa	31
lista koncepata poruka	19	slanje unosa/liste mobilnoj slušalici .	14
na telefonskim centralama	21	upravljanje unosima	14
na telefonskoj centrali	21	Tipka poruka	
odgovor ili prosljeđivanje	20	otvaranje liste	19
otklanjanje greški	21	pozivanje lista	15
otpremni centar	18	Tipka za poziv	1
pisanje	18	Tipka za uklj./isklj.	1
pisanje teksta	31	Tipka za završetak	1, 11
prosljeđivanje	20	Tipke	
slanje	18	blokada tipki	12
ulazna lista	19	ljestve-tipka	1, 12
SMS-centar		Paging-tipka	1
mijenjanje broja	20	R-tipka	1
podešavanje	20	tipka poruka	15
Stanje mirovanja (zaslon)	13	tipka za poziv	1
Stanje mirovanja(zaslon)	1	tipka za uklj./isklj.	1
Štedljivo telefoniranje	16	tipka za završetak	1, 13
T		uklj./isklj. tipka	1
Tehnički podaci	30	upravljačka tipka	1, 12
Tekst, pisanje i obrada	31	zaslonske tipke	1, 12
Tekstualna poruka v. SMS		završetak tipka	1
Tekućina	29	Ton pogreške	26
Telefoniranje		Ton tipke	26
eksterno	11	Ton upozorenja (baterija)	26
interno	24	Ton zvona	
prihvatanje poziva	11	mijenjanje	26
Telefonska centrala		podešavanje glasnoće	12, 26
podešavanje flash-vremena	28	podešavanje melodije	26
podešavanje načina biranja	28	Tonsko biranje	28
prebacivanje na tonsko biranje	28	Traženje u telefonskom imeniku	14
rad baze na telef. centrali	28		
SMS	21		
Telefonska sekretarica v.t. Mrežna			
telefonska sekretarica			

U

Uklj./isklj. tipka	1
Uključivanje	
blokade tipki	12
prihvatanja poziva	25
signalni tonovi	26
Ulazna lista (SMS)	19
Upravljačka tipka	1, 12
Uvid u poruku mrežne telefonske	
sekretarice	23
Uzvratni poziv iz liste nazivatelja	16
Uzvratni poziv nazivatelju	16

V

Vrijeme punjenja mobilne slušalice	31
Vrijeme, podešavanje	8

ZIŽ

Zaslon	
mijenjanje jezika na zaslonu	25
podešavanje	25
u stanju mirovanja	1
Zaslonske tipke	1, 12
Zbirni poziv	24
Židna montaža baze	35

Jamstveni uvjeti za terminalne, slične i priključne telekomunikacijske uređaje

Tip: _____

Serijski broj: _____

1. Jamstvo za uređaj, punjač, bateriju i pribor vrijedi 24 (dvadesetčetiri) mjeseca, uz predočenje računa s datumom kupnje i ovjerenim jamstvenim listom.
2. Jamstvo vrijedi za kvarove nastale zbog eventualne greške u materijalu i/ili izradi.
3. Iz ovog su jamstva izuzeta mehanička oštećenja, nepravilno rukovanje, viša sila (grom, požar, utjecaj vlage i vode) kao i potrošni artikli, kao što su priključni kabeli, spiralni kabeli.
4. Jamstvo obuhvaća besplatni popravak. Ako je kvar nemoguće popraviti u roku od **10** dana, garantni rok se produljuje za vrijeme provedeno na servisu. MMM Agramservis d.o.o., Zagreb se obvezuje kvarove i nedostatke obuhvaćene ovim jamstvom otkloniti u roku od **15** dana računajući od dana primitka takvog zahtjeva kupca, odnosno u slučaju nemogućnosti otklanjanja kvarova i nedostatka neispravan uređaj zamijeniti novim i ispravnim.
5. Kod besplatne zamjene uređaja ili ugradnje novih rezervnih dijelova, zamijenjeni dijelovi ili sam uređaj postaju vlasništvo MMM Agramservis-a d.o.o., Zagreb.
6. MMM Agramservis d.o.o. neće priznati nikakvu nadoknadu štete, koja je nastala kao posljedica privremenog nekorištenja uređaja zbog kvara, niti troškove privremene uporabe tuđeg uređaja.
7. Jamstvo gubi na valjanosti ako:
 - nisu poštivane upute za uporabu;
 - su podaci s računa o kupovini brisani, okrnjeni ili mijenjani;
 - popravci i izmjene nisu obavljani u ovlaštenom servisu;
 - je uređaj prema mišljenju MMM Agramservis-a d.o.o., Zagreb bio tijekom uporabe zanemarivan, njime se nepažljivo rukovalo ili je bio neodgovarajuće priključivan;
 - su podaci na uređaju (tip i datum proizvodnje) brisani ili mijenjani;
 - su kvarovi nastali radi stavljanja baterija pogrešnog polariteta i/ili curenja zamijenjenih baterija;
 - je uređaj priključen na način koji nije odobren od Ministarstva pomorstva, prometa i veza RH, ili na način koji ne udovoljava važećim propisima RH za ovakve uređaje;
 - je uređaj priključen na neoriginalnu i neatestiranu dodatnu opremu ili sučelja.
8. Rok osiguranog servisiranja: 5 godina po isteku jamstvenog roka.
9. Jamstvo vrijedi samo za uređaje kupljene u RH.
10. Adresa servisa MMM Agramservis d.o.o. u Zagrebu: **Žitnjak b.b. (Poslovni centar Žitnjak), tel. 01/2456-555.**

datum kupnje

pečat

potpis prodavača