

SIEMENS



Gigaset S680 - S685

Issued by
Gigaset Communications GmbH
Schlavenhorst 66, D-46395 Bocholt
Gigaset Communications GmbH is a trademark licensee of Siemens AG

© Gigaset Communications GmbH 2008
All rights reserved.
Subject to availability. Rights of modifications reserved.

www.gigaset.com

Gigaset

Portatile Gigaset S68H

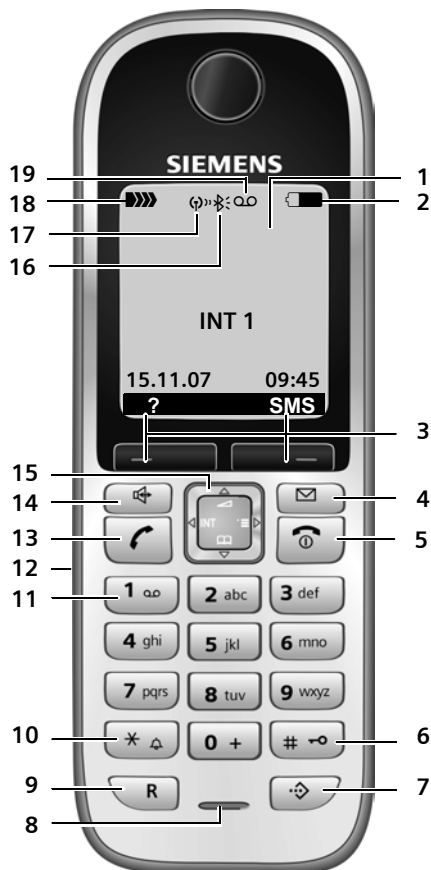

- 1 **Display** in stand-by
- 2 **Livello di carica delle batterie**
 (da scariche a cariche)
 quando lampeggia: indica che le batterie stanno per esaurirsi
 quando lampeggia: le batterie sono in fase di carica
- 3 **Tasti funzione** (pag. 12)
- 4 **Tasto messaggi**
 Accede alla lista delle chiamate e alla lista dei messaggi; quando lampeggia segnala la presenza di un nuovo messaggio o di una nuova chiamata;
- 5 **Tasto di fine chiamata, accensione/spengimento**
 Termina la chiamata, annulla la funzione, torna al livello precedente di menu (premere brevemente), torna in stand-by (premere a lungo), accende/spegne il portatile (premere a lungo in stand-by)
- 6 **Tasto cancelletto**
 Blocca/sblocca la tastiera (premere a lungo in stand-by), alterna tra scrittura con lettere maiuscole, minuscole e cifre
- 7 **Tasto di selezione rapida Call-by-Call**
 Apre la lista di selezione rapida Call-by-Call
- 8 **Microfono**
- 9 **Tasto R**
 Flash (pressione breve) / pausa di selezione (premere a lungo)
- 10 **Tasto asterisco**
 Attiva/disattiva le suonerie (premere a lungo); durante la comunicazione: commuta tra selezione DP/DTMF (premere brevemente); apre la tabella dei caratteri speciali
- 11 **Tasto 1**
 Interroga la segreteria telefonica (solo S685) / segreteria di rete (premere a lungo)
- 12 **Presca per auricolare**
- 13 **Tasto impegno linea**
 Risponde ad una chiamata, apre la lista dei numeri selezionati (premere brevemente), avvia la selezione (premere a lungo)
 Mentre si sta scrivendo un SMS: invia l'SMS
- 14 **Tasto viva voce**
 Commuta tra ricevitore e viva voce; se è acceso: il viva voce è attivo; se lampeggia: chiamata in arrivo
- 15 **Tasto di navigazione** (pag. 11)
- 16 **Bluetooth** attivato (pag. 59)
- 17 **Modo Eco** attivato (pag. 14)
- 18 **Livello di ricezione**
 (da alto a basso)
 se lampeggia: segnale assente
- 19 **Simbolo della segreteria telefonica** (solo S685) segreteria telefonica attivata; se lampeggia: la segreteria è in uso

Breve descrizione della base

Tramite i tasti posti sulla base è possibile registrare i portatili sulla base, cercarli („Paging“, v. pag. 47) ed utilizzare la segreteria telefonica integrata (solo Gigaset S685).

Base Gigaset S685

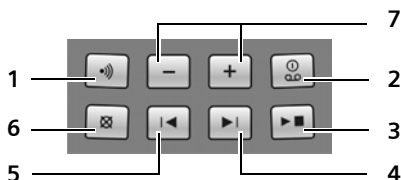
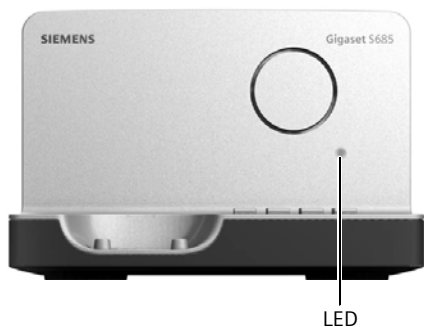

- 1 Tasto di registrazione/Paging:
Premere brevemente: cercare i portatili „Paging“, v. pag. 47.
Premere a lungo: registrare i portatili e gli apparecchi DECT, v. pag. 46.
- 2 Tasto accensione/spengimento: attivare/disattivare la segreteria telefonica.
LED acceso: la segreteria telefonica è attivata.
LED lampeggiante: è presente almeno un nuovo messaggio.

Durante la riproduzione del messaggio:

- 3 Tasto di riproduzione/interruzione:
per ascoltare i messaggi della segreteria oppure interromperne la riproduzione (premere brevemente).
Per riprodurre i messaggi nuovi e vecchi (premere a lungo).
- 4 Per passare al messaggio successivo (premere 1 x) oppure al messaggio dopo quello successivo (premere 2 x).
- 5 Per tornare all'inizio del messaggio (premere 1 x) oppure al messaggio precedente (premere 2 x).
- 6 Per cancellare il messaggio corrente.
- 7 Per modificare il volume durante la riproduzione del messaggio:
☐ = più basso; ☐ = più alto.
Durante una chiamata esterna viene segnalato: modificare il volume della suoneria.

Attenzione:

- ◆ Se la segreteria telefonica viene comandata da un portatile o sta registrando un messaggio, questa non potrà essere comandata dalla base.
- ◆ Se il LED lampeggia nonostante la segreteria telefonica sia spenta, significa che è presente almeno un messaggio nuovo non ancora ascoltato.

Base Gigaset S680

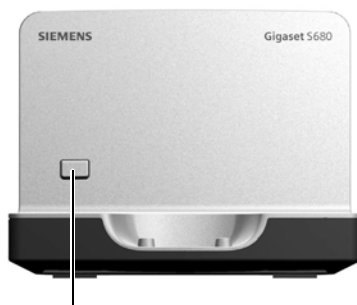

- Tasto di registrazione/Paging:
- Premere brevemente: cercare i portatili „Paging“, v. pag. 47.
 - Premere a lungo: registrare i portatili e gli apparecchi DECT, v. pag. 46.

Indice

Portatile Gigaset S68H	1
Breve descrizione della base	2
Note di sicurezza	5
Gigaset S680/S685 – non soltanto per telefonare	7
Primi passi	8
Contenuto della confezione	8
Collocare la base e il supporto ricarica	8
Mettere in funzione il portatile	9
Utilizzare il portatile	11
Tasto di navigazione	11
Tasti funzione	12
Tornare in stand-by	12
Guida ai menu	13
Correzione di inserimenti errati	13
ECO DECT	14
Albero dei menu	15
Telefonare	18
Telefonare sulla linea esterna	18
Terminare la chiamata	18
Rispondere ad una chiamata	18
Visualizzazione del numero telefonico del chiamante	18
Viva voce	19
Mute (disattivazione del microfono)	19
Telefonare comodamente tramite i Servizi di Rete	20
Funzione abilitata per la sola chiamata successiva all'impostazione	20
Funzioni abilitate per tutte le chiamate successive	20
Durante la conversazione	21
Funzioni dopo una chiamata	21
Utilizzare la rubrica telefonica e le altre liste	22
Rubrica telefonica / Rubrica speciale (Lista Call-by-Call)	22
Lista dei numeri selezionati	26
Richiamare le liste con il tasto messaggi	27
Telefonare a tariffe convenienti	28
Unire un numero Call-by-Call ad un numero di telefono	28
Preselezione automatica dell'operatore di rete	29
SMS (messaggi di testo)	30
Scrivere/inviare SMS	30
Ricevere SMS	33
Avviso tramite SMS	34
Caselle postali SMS	35
Impostare un Centro Servizi SMS	36
Servizi Info SMS	36
SMS su sistemi telefonici	37
Attivare/disattivare la funzione SMS ..	37
Eliminazione delle anomalie degli SMS	38
Utilizzare la segreteria telefonica di Gigaset S685	39
Gestione della segreteria telefonica tramite il portatile	39
Attivare/disattivare l'ascolto amplificato	42
Impostare la segreteria telefonica	43
Ripristinare la selezione rapida sulla segreteria telefonica	43
Comandare la segreteria telefonica da un apparecchio (comando a distanza) ..	44
Utilizzare la segreteria di rete	45
Impostare la segreteria di rete per la selezione rapida	45
Ascoltare un messaggio dalla segreteria di rete	45

Utilizzare più portatili	46
Registrare i portatili	46
Cancellare i portatili	47
Cercare il portatile („Paging“)	47
Cambiare base	47
Telefonare sulla linea interna	47
Inclusione di un utente interno in una chiamata esterna	48
Modificare il nome di un portatile	49
Modificare il numero interno di un portatile	49
Utilizzare il portatile come Baby Call	49
Impostare il portatile	51
Accesso rapido alle funzioni e ai numeri	51
Modificare la lingua del display	52
Impostare il display	52
Impostare uno sfondo	52
Impostare la modalità notturna	53
Attivare/disattivare la risposta automatica ad una chiamata	53
Modificare il volume di conversazione	53
Modificare la suoneria	54
Media-Pool	55
Attivare/disattivare i toni di avviso	56
Impostare la sveglia	56
Impostare un appuntamento (calendario)	57
Visualizzare gli appuntamenti e gli anniversari scaduti	58
Utilizzo di dispositivi Bluetooth	58
Impostazione Prefisso per il trasferimento della rubrica	60
Ripristinare le impostazioni iniziali del portatile	61
Impostare la base	61
Protezione delle impostazioni della base	61
Modificare la suoneria (solo Gigaset S685)	62
Attivare/disattivare la melodia di attesa	62
Repeater Gigaset	62
Ripristinare i parametri iniziali della base	62
Collegare la base ad un centralino telefonico (PABX)	63
Tipo di selezione e tempo di flash	63
Memorizzare i prefissi	63
Impostare le pause	63
Commutare temporaneamente sulla selezione a toni (DMTF)	64
Appendice	65
Cura	65
Contatto con liquidi	65
Domande e risposte	65
Concessione	66
Servizio Clienti (Customer Care)	67
Certificato di garanzia per la Svizzera	67
Dati tecnici	68
Per meglio capire le istruzioni presenti in questo manuale d'uso	69
Esempio di impostazione tramite menu	69
Esempio di immissione su più righe	70
Scrivere e modificare il testo	70
Funzioni aggiuntive interfaccia PC	72
Accessori	73
Montaggio della base a parete	75
Indice analitico	76

Note di sicurezza

Attenzione:

Leggere attentamente il presente manuale e le avvertenze di sicurezza prima dell'uso. Spiegarne ai bambini il contenuto ed i pericoli.



Utilizzare soltanto l'alimentatore in dotazione, come indicato sul lato inferiore del dispositivo.



Usare soltanto il **pacchetto batterie ricaricabile consigliato** (pag. 68). È rigidamente vietato l'uso di batterie comuni (non ricaricabili) poichè non essendo compatibili con l'apparato il loro utilizzo potrebbe diventare pericoloso. Il pacchetto batterie non va tra i rifiuti domestici. Prestate attenzione alle norme pubbliche per l'eliminazione dei rifiuti, che potete ottenere presso il vostro Comune oppure presso il rivenditore dove avete acquistato il prodotto.



L'apparecchio può interferire con le apparecchiature elettromedicali. Osservare quindi le indicazioni presenti nell'ambiente in cui ci si trova (per esempio ambulatori, ospedali ecc).



Si raccomanda di non tenere la parte posteriore del telefono vicino all'orecchio quando suona o se è stata attivata la funzione viva voce poichè in talune circostanze, ad esempio con volume alto, potrebbe causare danni seri e permanenti all'udito.

L'apparecchio può causare dei fruscii molto fastidiosi ai portatori di dispositivi di ausilio all'udito.



Non collocare l'apparato in bagni o docce non essendo protetto dagli spruzzi d'acqua (pag. 65).



Non utilizzare il telefono in aree a rischio di esplosione, ad esempio stabilimenti in cui si producono vernici.



Nel caso in cui il Gigaset sia ceduto a terzi, allegare anche il manuale d'uso.



Mettere fuori uso le stazioni base difettose oppure mandarle in riparazione presso il Service, poichè potrebbero disturbare altri servizi telefonici.



Nota concernente il riciclaggio

Questo apparecchio non deve in nessun caso essere eliminato a traverso la spazzatura normale alla fine della propria funzione. Si deve invece portare o ad un punto di vendita oppure ad un punto di smaltimento per apparecchi elettrici e elettronici secondo l'ordinanza concernente la restituzione, la ripresa e lo smaltimento degli apparecchi elettrici ed elettronici (ORSAE).

I materiali sono riutilizzabili secondo la propria denominazione. Con la riutilizzazione, o tutt'altro impiego di questi materiali, contribuite in maniera importante alla protezione dell' ambiente.

Nota:

Le funzioni descritte nelle presenti istruzioni per l'uso potrebbero non essere operative in tutti i paesi.

Gigaset S680/S685 – non soltanto per telefonare

Il vostro telefono, dotato di ampio display a colori (65K colori), non vi dà solamente la possibilità di inviare e ricevere SMS dalla rete fissa e di memorizzare fino a 250 numeri di telefono e indirizzi e-mail (pag. 22) – con il vostro telefono potete:

- ◆ Minimizzare i segnali di trasmissione attivando il Modo Eco (pag. 14).
- ◆ Associare i tasti del telefono a numeri importanti od a specifiche funzioni. Mediante la semplice pressione del tasto memorizzato sarà possibile chiamare il numero o accedere alla funzione (pag. 51).
- ◆ Telefonare comodamente tramite i Servizi di Rete (pag. 20).
- ◆ Contrassegnando gli interlocutori importanti come VIP riconoscere le loro chiamate già dallo “squillo” (pag. 23).
- ◆ Associando un’immagine ai numeri o nomi presenti nella rubrica telefonica, si può dare un volto a chi chiama. Prerequisito: aver sottoscritto l’abbonamento al servizio CLIP (CLIP, pag. 18).
- ◆ Memorizzando gli appuntamenti (pag. 57) ed i compleanni/anniversari (pag. 25) nel telefono, sarete sicuri di non dimenticare mai le ricorrenze o gli appuntamenti più importanti.

- ◆ Comunicare senza fili per mezzo del Bluetooth™ con altri apparati che utilizzano anch’essi questa tecnica (v. pag. 58).

Uso del Bluetooth™ per:

- Presa per auricolare (pag. 10)
- Trasferire voci della rubrica telefonica al cellulare (pag. 24)
- Caricare foto per la visualizzazione del chiamante (pag. 72)
- Trasferimento della rubrica tramite Gigaset QuickSync con Outlook (pag. 72)

Buon divertimento con il vostro nuovo telefono!

Primi passi

Contenuto della confezione

- ◆ una base Gigaset S680/S685 con alimentatore,
- ◆ un portatile Gigaset S68H,
- ◆ un cavo telefonico,
- ◆ due batterie,
- ◆ un coperchio delle batterie,
- ◆ una clip da cintura,
- ◆ le istruzioni per l'uso.

Collocare la base e il supporto ricarica

L'apparato deve essere collocato in ambienti chiusi ed asciutti ad una temperatura compresa tra +5 °C e +45 °C.

Per una ricezione ottimale posizionare la base in posizione centrale rispetto all'area da coprire.

Per montare la base a parete, vedere le indicazioni alla fine del presente manuale d'istruzioni.

Nota:

- ◆ Non esporre mai il telefono a fonti di calore o a raggi solari diretti; inoltre non posizionarlo vicino ad altri dispositivi elettrici onde evitare interferenze reciproche.
- ◆ Proteggere il Gigaset da umidità, polvere, liquidi e vapori aggressivi.

Portata e livello di ricezione

Portata:

- ◆ All'aperto: fino a 300 m
 - ◆ In ambienti chiusi: fino a 50 m
- La portata si riduce con Modo Eco attivo (v. pag. 14).

Livello di ricezione:

Sul display viene indicata la presenza e l'intensità del segnale radio tra base e portatile:

- ◆ da alta a bassa: **▣▣▣ ▣▣▣ ▣▣▣ ▣▣▣**,
- ◆ assenza di segnale radio: **D▣▣▣**
lampeggia.

Collegare la base

- ▶ Collegare **prima** l'alimentatore e **poi** la spina del telefono come descritto di seguito, e collocare i cavi nella apposite scanalature.

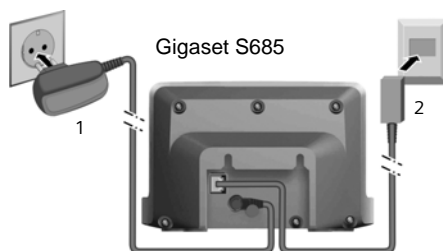
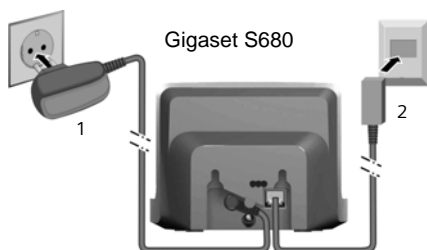

- 1 Alimentatore 230 V
- 2 Cavo di linea con spina telefonica

Nota:

- ◆ Gli alimentatori di base e supporto di ricarica **devono** essere **sempre** inseriti nella presa di corrente.
- ◆ Utilizzare solamente l'alimentatore e il cavo telefonico **in dotazione**.
- ◆ Se si acquista in un negozio un altro cavo telefonico, assicurarsi che i collegamenti siano identici al cavo in dotazione.

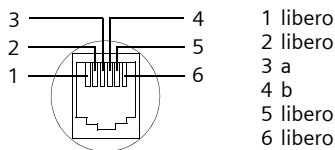
Collegamenti corretti**Mettere in funzione il portatile**

Il display è protetto da una pellicola. **Togliere la pellicola protettiva!**

Inserire le batterie**Attenzione:**

Per la vostra sicurezza e per il buon funzionamento del vostro cordless utilizzate solo la batteria ricaricabile dello stesso modello raccomandato da Gigaset Communications GmbH * (pag. 68)! Non utilizzare mai batterie comuni (non ricaricabili) o di altro tipo, poichè potrebbero essere nocive o pericolose qualora il rivestimento della batteria stessa dovesse danneggiarsi o la batteria dovesse esplodere. Batterie non certificate da Gigaset Communications GmbH * potrebbero, inoltre, causare disturbi di funzionamento o danni al terminale. Infine non utilizzare caricabatterie che possano danneggiare la batteria.

* Gigaset Communications GmbH is a trademark licensee of Siemens AG.

- Inserire le batterie secondo la polarità indicata (vedere la rappresentazione schematica).

La polarità è indicata all'interno del vano batterie.

**Chiudere il coperchio delle batterie**

- Posizionare le guide del coperchio nelle apposite fessure sulla parte superiore del vano batterie.
- Quindi premere il coperchio fino al completo innesto.

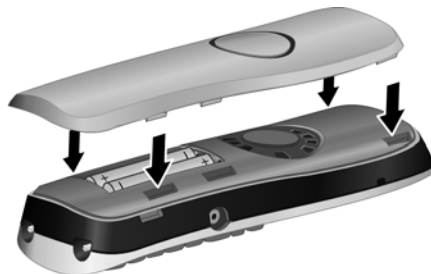
**Fissare la clip da cintura**

Sul portatile all'altezza del display vi sono i forellini laterali per la clip da cintura.

- Posizionare la clip da cintura sul retro del portatile in modo che le estremità sporgenti della clip si innestino negli appositi forellini.

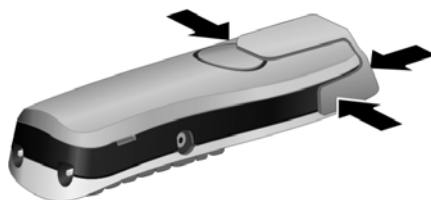
**Aprire il coperchio delle batterie**

- Se presente, togliere la clip da cintura.
- Afferrare con un'unghia la parte bassa del coperchio e sollevarlo.

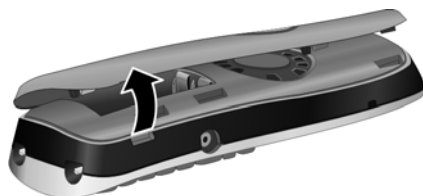

Riporre il portatile nella sede di ricarica e registrarlo

- ▶ Collocare il portatile nella sede di ricarica con il **display rivolto in alto**.

Il portatile si registra automaticamente. La registrazione può durare fino a 5 minuti. Durante questo lasso di tempo sul display viene visualizzato **Proced.Registraz.** e il nome della base lampeggia, per es. **Base 1**. Al portatile viene assegnato il numero libero più basso (1–6).

Al termine della registrazione sul display viene visualizzato il numero interno del portatile, per es. **INT 1**. Ciò significa che il numero 1 è stato assegnato. Se i numeri interni 1–6 sono già occupati da altri apparecchi, il numero 6 viene sovrascritto.

Nota:

- La registrazione automatica è possibile solamente quando non si sta telefonando dalla base.
- Ogni pressione del tasto interrompe la registrazione automatica.
- Se la registrazione automatica non dovesse funzionare, è necessario registrare il portatile manualmente (pag. 46).
- È possibile modificare il nome del portatile (pag. 49).

Per caricare le batterie lasciare il portatile nella sede di ricarica.

Nota:

- Qualora il portatile sia stato riposto nella sede di ricarica, si riaccenderà automaticamente.
- Riporre il portatile esclusivamente nella sua sede di ricarica.

Per eventuali dubbi o problemi v. pag. 65.

Presca per auricolare

È possibile tra gli altri collegare i tipi di auricolari (con spinotto a jack da 2,5 mm) HAMA Plantronics M40, MX100 e MX150.

La lista degli auricolari compatibili testati si trova in Internet alla pagina www.plantronics.com/productfinder.

Primo processo di carica e scarica delle batterie

Se il portatile è acceso, la carica delle batterie viene indicata sul display in alto a destra con il lampeggiamento del simbolo della batteria .

Durante il funzionamento, questo simbolo segnala il livello di carica delle batterie (pag. 1). La corretta visualizzazione del livello di carica è possibile soltanto se le batterie vengono prima scaricate e poi ricaricate completamente.

- ▶ A tale scopo, lasciare **ininterrottamente** il portatile nella sede di ricarica per almeno **sette ore**. Durante il processo della prima ricarica è opportuno evitare di accendere il portatile.
- ▶ Estrarre il portatile dalla sede di ricarica e riporlo nuovamente soltanto quando il pacchetto batterie è completamente scarico.

Nota:

Una volta eseguita la prima carica e scarica, dopo ogni conversazione il portatile può essere sempre riposto nella sede di ricarica.

Avvertenze:

- ◆ Ripetere il procedimento di carica e scarica ogni qualvolta venga rimosso e quindi reinserito il pacchetto batterie nel portatile.
- ◆ Durante la carica è normale che il pacchetto batterie si riscaldi. Ciò non comporta pericoli.
- ◆ Dopo un pò di tempo la capacità di ricarica delle batterie si riduce.

Impostare la data e l'ora

La data e l'ora sono da impostare, ad esempio, per visualizzare nella relativa lista quando sono arrivate le chiamate come pure per l'uso della sveglia e del calendario.

- ▶ Se la data e l'ora non sono impostate, premere il tasto funzione **Data Ora** per aprire il campo di inserimento.

Per modificare l'ora aprire il campo di inserimento:

 →  → Data / Ora

► Modificare i dati su più righe:

Data:

Inserire giorno, mese e l'anno a 8 cifre.

Ora:

Inserire ora e minuti a 4 cifre, ad es.

    per le 7:15.

Salva

Premere il tasto funzione.

Display in stand-by

Quando il telefono è registrato e se sono state impostate la data e l'ora, il display in stand-by appare come nell'immagine seguente (esempio). Se la segreteria telefonica è attiva, nella parte centrale della riga della riga superiore compare anche l'icona della segreteria telefonica ∞:

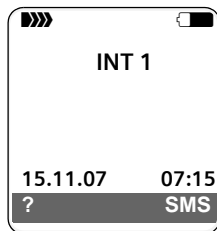

La segreteria telefonica è attivata con un annuncio standard.

Il vostro telefono è pronto per l'uso!

In caso di domande durante l'utilizzo del telefono, leggere i consigli per la risoluzione dei problemi („Domande e risposte“, pag. 65) oppure rivolgersi al nostro Servizio Clienti (Customer Care, pag. 67).

Utilizzare il portatile

Accendere/spegnere il portatile



Premere **a lungo** il tasto di fine chiamata (segnale di conferma).

Bloccare/sbloccare la tastiera





Premere **a lungo** il tasto asterisco.

Si sente un segnale di conferma. Se il blocco tastiera è attivato, sul display viene visualizzato il simbolo .

Il blocco tasti si disattiva automaticamente quando si riceve una chiamata e, al termine della conversazione, si riattiva.

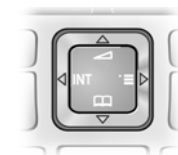
Tasto di navigazione



Di seguito, il lato (sopra, sotto, destra, sinistra) del tasto di navigazione da premere nella specifica condizione di funzionamento è evidenziato in nero, per es., per il lato destro premere .

Il tasto di navigazione ha diverse funzioni:

In stand-by del portatile



Aprire la rubrica telefonica.



Aprire il menu principale.



Aprire la lista dei portatili registrati.







Richiamare il menu per impostare il volume di conversazione (pag. 53), la suoneria (pag. 54) e i toni di avviso (pag. 56) del portatile.

Utilizzare il portatile



Nel menu principale e nei campi di inserimento

Con il tasto di navigazione si sposta il cursore verso l'alto , il basso , a destra  o a sinistra .

Nelle liste e nei sottomenu

-  /  Scorrere di una riga verso l'alto/il basso.
-  Aprire il sottomenu o confermare la selezione.
-  Tornare al livello precedente o annullare.

Durante una conversazione esterna

-  Aprire la rubrica telefonica.
-  Avviare la consultazione interna e disattivare il microfono.
-  Modificare il volume di conversazione sia in modalità normale (uso del ricevitore) che in viva voce.



Tasti funzione







I tasti funzione cambiano significato a seconda delle condizioni di funzionamento. Esempio:



- 1 Le impostazioni correnti dei tasti funzione vengono visualizzate sulla riga inferiore del display.
- 2 Tasti Funzione

I simboli del display più importanti sono:

-  Tasto funzione sinistro, viene visualizzato il punto di domanda finché è libero (pag. 51).
-  Aprire il menu principale.

-  Aprire un menu a seconda della situazione.
-  Tasto cancella: cancellare un carattere per volta da destra a sinistra.
-  Tornare a un livello precedente del menu o annullare l'operazione.
-  Prelevare un indirizzo e-mail dalla rubrica telefonica.
-  Copiare un numero nella rubrica telefonica.
-  Inoltare una chiamata esterna alla segreteria telefonica (solo S685).
-  Aprire la lista dei numeri selezionati.

Tornare in stand-by

Per tornare in stand-by da un punto qualsiasi del menu:

- Premere **a lungo** il tasto di fine chiamata .

Oppure:

- Non premere alcun tasto. Dopo 2 min. il display torna **automaticamente** in stand-by.

Le modifiche che non sono state confermate né salvate premendo **OK**, **Si**, **Salva**, **Invia** oppure con **Salva** **OK** vengono cancellate.

Un esempio di display in stand-by è illustrato a pag. 1.

Guida ai menu



Le funzioni del telefono vengono visualizzate mediante il menu costituito da vari livelli.

Menu principale (primo livello di menu)

- In modalità stand-by premere  per aprire il menu principale.

Le funzioni del menu principale vengono visualizzate sul display sotto forma di icone con relativo nome nella lista di intestazione.

Per accedere ad una funzione aprire il rispettivo sottomenu (livello di menu successivo):

- Con il tasto di navigazione /  scorrere fino alla funzione desiderata. Nella riga di intestazione del display viene visualizzato il nome della funzione. Premere il tasto funzione **OK**.

Sottomenu

Le funzioni dei sottomenu sono visualizzate sotto forma di lista.

Accedere ad una funzione:

- Con il tasto di navigazione  selezionare la funzione e premere **OK**.

Oppure:

- Digitare la rispettiva combinazione di cifre (pag. 15).



Premendo il tasto di fine chiamata  una volta, **brevemente**, si torna al livello di menu precedente o si interrompe l'operazione.

Rappresentazione nel manuale di istruzioni

Le operazioni da effettuare vengono rappresentate in modo abbreviato.



Esempio

La rappresentazione:

 →  → Data / Ora



significa:

 Premere il tasto per visualizzare il menu principale.

 Con il tasto di navigazione  scorrere al sottomenu Impostazioni e premere **OK**.

Data / Ora Con il tasto di navigazione  scorrere fino alla funzione e premere **OK**.

Ulteriori rappresentazioni:

 /  /  etc.

Premere il tasto raffigurato sul portatile.



Inserire cifre o caratteri.

Esempi dettagliati su come utilizzare al meglio tasti funzione (menu) e inserimenti di più righe si trovano nell'appendice di questo manuale, pag. 69.

Correzione di inserimenti errati

Eventuali caratteri errati si possono correggere scorrendo con il tasto di navigazione fino all'immissione errata. È possibile:

- ◆ con **⏪** cancellare il carattere a sinistra del cursore,
- ◆ inserire caratteri a sinistra del cursore,
- ◆ per inserire l'ora e la data, ecc. sovrascrivere i caratteri (il dato modificabile lampeggia).

ECO DECT

ECO DECT significa ridurre il consumo di corrente attraverso l'impiego di un alimentatore a basso voltaggio con spina e inoltre ridurre il segnale radio della base.



Se è registrato **un solo** portatile e il portatile si trova nella base, Modo Eco si attiva **sempre automaticamente**. Il segnale radio della base in questo caso viene ridotto al minimo.

È possibile impostare la riduzione del segnale radio della base **manualmente** tramite il vostro portatile, anche quando il portatile non si trova nella base.

Con questa impostazione il segnale radio si riduce anche se sono stati registrati più portatili.

Inoltre il vostro portatile riduce il segnale radio a seconda della distanza dalla base.

Attivare/disattivare il Modo Eco:

 →  → Stazione base → Altre funzioni
→ Modo Eco

OK Premere il tasto funzione
( = arrivo).

Con Modo Eco attivato manualmente, nella riga superiore del display viene visualizzato il simbolo .

Se Modo Eco è stato **attivato automaticamente** (è registrato solo un portatile e il portatile si trova nella base) e **non** è stato attivato tramite menu, non viene visualizzato **nessun** simbolo.

Nota:

- Con Modo Eco attivato la portata della base si riduce.
- Modo Eco e la modalità Repeater (v. pag. 62) si escludono a vicenda, cioè non è possibile utilizzare contemporaneamente entrambe le funzioni.
- Utilizzando altri portatili (GAP) e Gigaset di varianti precedenti il vostro portatile **non** riduce il segnale radio automaticamente alla base.

Albero dei menu

Per selezionare una funzione più rapidamente, al posto di scorrere il menu, aprirlo e quindi digitare la combinazione di cifre (la cosiddetta "shortcut").

Esempio:      per "Impostare la suoneria per chiamate esterne".

In stato di **stand-by** del telefono  (aprire menu principale) premere:

1 SMS 

È stata attivata una casella postale SMS (gen. o privata) senza PIN

1-1	Nuovo SMS	(pag. 30)
1-2	Entranti 0	(pag. 33)
1-3	Uscenti 0	(pag. 31)

È stata attivata una casella postale SMS con PIN oppure con 2-3 caselle postali

1-1	Cas.postale gen	1-1-1	Nuovo SMS	(pag. 30)
		1-1-2	Entranti 0	(pag. 33)
		1-1-3	Uscenti 0	(pag. 31)
1-2 fino a 1-4	Casella post. A Casella post. B Casella post. C	1-2-1 fino a 1-4-1	Nuovo SMS	(pag. 30)
		1-2-2 fino a 1-4-2	Entranti 0	(pag. 33)
		1-2-3 fino a 1-4-3	Uscenti 0	(pag. 31)
1-5	ServiziInfo	(pag. 36)		
1-6	Impostazioni	1-6-1	Centri SMS	(pag. 36)
		1-6-2	Caselle postali	(pag. 35)
		1-6-3	Nr. da avvisare	(pag. 34)
		1-6-4	Tipo Chiamata	(pag. 34)
		1-6-5	Notifica	(pag. 31)

2 Serv. Telecom 

2-3	Chiamata Anonima	(pag. 20)		
2-6	Tutte le chiam.	2-6-1	Trasf.di Chiam.	(pag. 20)
		2-6-3	Avviso di chiam.	(pag. 20)
		2-6-5	Protez.Chiamata	(pag. 20)
2-7	Cancella prenot.	(pag. 21)		

3 Lista chiamate  (pag. 27)

Albero dei menu

4 Altre funzioni

4-3	Sorveglianza Bimbo	(pag. 49)		
4-4	Trasferimento dati	4-4-2	Bluetooth	(pag. 59)
		4-4-3	Rubrica	(pag. 24)
4-6	Appuntam. scaduti	(pag. 58)		

5 Sveglia

(pag. 56)

6 Calendario

(pag. 57)

7 Archivio

7-1	Screensaver	(pag. 55)	
7-2	Foto CLIP	(pag. 55)	
7-3	Suoni	(pag. 55)	
7-4	Memoria	(pag. 56)	

8 Impostazioni

8-1	Data / Ora	(pag. 10)		
8-2	Impostazioni Audio	8-2-1	Volume Portatile	(pag. 53)
		8-2-2	Impost.suoneria	(pag. 54)
		8-2-3	Toni di avviso	(pag. 56)
8-3	Display	8-3-1	Screensaver	(pag. 53)
		8-3-2	Aspetto colore	(pag. 52)
		8-3-3	Contrasto	(pag. 52)
		8-3-4	Illuminazione	(pag. 53)
8-4	Portatile	8-4-1	Lingua	(pag. 52)
		8-4-2	Solleva e parla	(pag. 53)
		8-4-3	Reg. Portatile	(pag. 46)
		8-4-4	Scegli base	(pag. 47)
		8-4-5	Prefisso	(pag. 60)
		8-4-6	Reset Portatile	(pag. 61)
8-5	Stazione base	8-5-1	Impost.suoneria	(pag. 62)
		8-5-2	Musica su attesa	(pag. 62)
		8-5-3	PIN sistema	(pag. 61)
		8-5-4	Reset Base	(pag. 62)
		8-5-5	Altre funzioni	(pag. 14, pag. 48, pag. 63)
		8-5-6	Preselezione	(pag. 29)
		8-5-7	Tipo di Lista	(pag. 28)

8-6	Segreteria	8-6-1	Impost.tasto 1	(pag. 45)
-----	------------	-------	----------------	-----------

solo Base S685:

	8-6-2	Attivazione	(pag. 39)
	8-6-3	Ascolto msg	(pag. 42)
	8-6-4	Gest annunci	(pag. 39)
	8-6-5	Lunghezza reg.	(pag. 43)
	8-6-6	Qualità registr.	(pag. 43)
	8-6-7	Risposta segr	(pag. 43)

Telefonare

Telefonare sulla linea esterna

Le chiamate esterne sono telefonate che si effettuano sulla rete pubblica.



Digitare il numero e premere il tasto impegno linea.

Oppure:



Premere il tasto **a lungo** e digitare il numero di telefono.

Con il tasto di fine chiamata è possibile interrompere la selezione.

Durante la conversazione viene mostrata la durata.

Nota:

Eseguito la selezione dalla rubrica telefonica, dalla rubrica speciale (pag. 1, pag. 22) o dalla lista delle chiamate o dei numeri selezionati (pag. 27/pag. 26) si evita di dover digitare più volte i numeri ed i prefissi degli operatori di rete (numeri "Call-by-Call").

Proseguire una chiamata con l'auricolare Bluetooth

Prerequisito: la funzione Bluetooth è stata attivata, la connessione tra l'auricolare Bluetooth e il portatile è stata instaurata (v. pag. 59).

Premere il tasto impegno linea dell'auricolare; il collegamento al portatile può richiedere fino a 5 secondi.

Per informazioni di dettaglio sull'auricolare, vedere le istruzioni per l'uso relative all'auricolare stesso.

Terminare la chiamata



Premere il tasto di fine chiamata.

Rispondere ad una chiamata

Una chiamata in arrivo viene segnalata sul portatile in tre modi: il portatile squilla, la chiamata viene visualizzata sul display e il tasto viva voce lampeggia.

Per accettare la chiamata si hanno le seguenti possibilità:

- ▶ Premere il tasto impegno linea .
- ▶ Premere il tasto viva voce .
- ▶ Gigaset S680: premere il tasto funzione **Rispondi**.
- ▶ Gigaset S685: premere il tasto funzione per trasferire la chiamata alla segreteria telefonica (pag. 42).

Se il portatile si trova nel supporto di ricarica e la funzione Solleva e parla è attivata (pag. 53), si risponde automaticamente ad una chiamata non appena lo si solleva dalla base.

Se la suoneria disturba, premere il tasto funzione **Suon.Off**. Fino a quando la chiamata è visualizzata sul display sarà comunque possibile rispondere.

Rispondere ad una telefonata con l'auricolare Bluetooth

Prerequisito: la funzione Bluetooth è stata attivata, la connessione tra l'auricolare Bluetooth e il portatile è stata instaurata (v. pag. 59).

Premere il tasto impegno linea dell'auricolare solo dopo che suona (può durare fino a 5 sec.).

Per informazioni di dettaglio sull'uso dell'auricolare, vedere le istruzioni per l'uso relative all'auricolare stesso.

Visualizzazione del numero telefonico del chiamante

Alla ricezione di una chiamata sul display può essere visualizzato il numero del chiamante premesso che:

- ◆ Il vostro operatore di rete supporti il servizio CLIP, CLI.

- CLI (Calling Line Identification): viene trasmesso il numero del chiamante.
- CLIP (Calling Line Identification Presentation): viene visualizzato il numero del chiamante.
- ◆ Abbiato richiesto l'attivazione del servizio CLIP al vostro operatore di rete.
- ◆ Il chiamante abbia richiesto l'attivazione del servizio CLI.

Visualizzazione della chiamata con CLIP/CLI

Se il numero del chiamante è salvato in rubrica, viene visualizzato il suo nome; se al chiamante avete associato un'immagine CLIP, questa viene visualizzata.

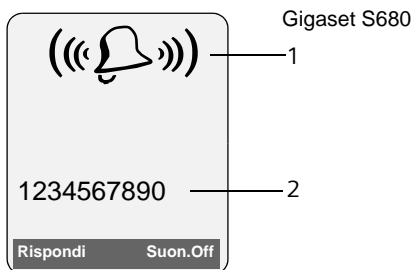

oppure

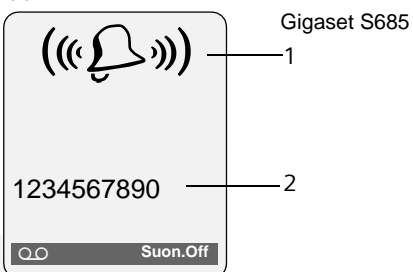

- 1 Simbolo della suoneria
- 2 Numero o nome del chiamante

Al posto del numero viene visualizzato:

- ◆ Chiam. Esterna, se non si è sottoscritto l'abbonamento al servizio CLIP.
- ◆ Chiam. Anonima, se il chiamante ha soppresso la trasmissione del proprio numero (pag. 20).



- ◆ Sconosciuto, se il numero telefonico non è tecnicamente disponibile.

Viva voce

Se si utilizza la funzione viva voce non tenere assolutamente il portatile vicino all'orecchio, ma appoggiato, per esempio, sul tavolo in modo tale che anche altre persone possano partecipare alla conversazione.

Attivare/disattivare il viva voce

Attivare durante la selezione

  Inserire il numero e premere il tasto viva voce.



- ▶ Per ragioni di riservatezza della conversazione se si utilizza la funzione viva voce informare l'interlocutore.

Passare dal ricevitore al viva voce

 Premere il tasto viva voce.

Durante una conversazione e durante l'ascolto della segreteria telefonica (solamente Gigaset S685) attivare o disattivare il viva voce.

Se si desidera riporre il portatile nel supporto di ricarica senza far cadere la conversazione:

- ▶ Tenere premuto il tasto viva voce  mentre lo si ripone. Se il tasto viva voce  non è acceso, premere di nuovo.

Per regolare il volume, v. pag. 53.

Mute (disattivazione del microfono)

Durante una conversazione sulla linea esterna il microfono del portatile può essere disattivato. L'interlocutore sentirà un motivo musicale d'attesa.

 Premere il tasto di navigazione a sinistra per disattivare l'audio.

 Premere il tasto funzione per riattivare l'audio.

Il motivo musicale d'attesa può essere attivato e disattivato (pag. 62).

Telefonare comodamente tramite i Servizi di Rete

I Servizi di Rete sono funzioni che il vostro operatore di rete vi mette a disposizione. Questi servizi vanno richiesti al vostro operatore di rete.

- ▶ In caso di problemi rivolgersi al proprio operatore di rete.

Funzione abilitata per la sola chiamata successiva all'impostazione

Chiamata Anonima

Sopprimere la trasmissione del numero alla chiamata successiva (CLIR).

 →  → Chiamata Anonima

 Inserire il numero.

 Premere il tasto impegno linea.

Funzioni abilitate per tutte le chiamate successive

Se sono state compiute le seguenti procedure viene inviato un codice.

- ▶ Premere il tasto di fine chiamata  dopo la ricezione di conferma dalla rete telefonica.

È possibile impostare i seguenti servizi:

Abilitare/disabilitare il trasferimento di chiamata

 →  → Tutte le chiam.
→ Trasn.di Chiam.

- ▶ Modificare i dati su più righe:

Trasn:

Selezionare Immediato / Senza risp / SeOccup.

Nr tel

Premere il tasto funzione **Modif.**.

Inserire il numero di telefono al quale si desidera inoltrare la chiamata,

oppure:

Premere . Selezionare il numero dalla rubrica telefonica e premere **OK**.

Per salvare premere **Salva**.

Stato:

Attivare/disattivare il trasferimento di chiamata.

- ▶ Premere il tasto funzione **Invia**.



Normalmente l'operatore invia un messaggio vocale per confermare l'esito dell'operazione.

Attivare/disattivare l'avviso di chiamata

 →  → Tutte le chiam.
→ Avviso di chiam.

Stato: Attivare/disattivare.

Invia Premere il tasto funzione.

Protezione chiamata

 →  → Tutte le chiam.
→ Protez.Chiamata

Stato: Attivare/disattivare.

Invia Premere il tasto funzione.

Durante la conversazione

Prenotare la chiamata

Si sente il segnale di occupato.

Opzioni → Prenotazione



Premere il tasto di fine chiamata.

Effettuare una consultazione

Durante una chiamata:

Consult Premere il tasto funzione.



Inserire il numero.

Si hanno le seguenti possibilità:

- ◆ Conversazione alternata:
 - ▶ Alternare tra gli interlocutori con .

Terminare la conversazione con un interlocutore:

- ▶ Con  passare all'altro interlocutore. Quindi:

Opzioni TerminaChiamata.

- ◆ Conferenza:
 - ▶ Premere il tasto funzione **Confer.**
 Terminare la conferenza (alternare):
 - ▶ Premere **Singolo**.
- ◆ Terminare la conversazione con entrambi gli interlocutori:
 - ▶ Premere il tasto di fine chiamata .

Rispondere all'avviso di chiamata

Rispondi Premere il tasto funzione.

Si ha la possibilità di alternare tra un interlocutore e l'altro oppure di effettuare una conferenza.

Nota:

Senza servizio CLIP attivo l'avviso di chiamata viene segnalato solo dal segnale acustico.

Accettare l'avviso di chiamata

Opzioni → Accetta Avviso Ch.

Rifiutare l'avviso di chiamata

Opzioni → Rifiuta Avviso Ch.

Funzioni dopo una chiamata

Cancellare la prenotazione in anticipo



→  → Cancella prenot.

Utilizzare la rubrica telefonica e le altre liste

Sono disponibili le seguenti opzioni:

- ◆ Rubrica telefonica,
- ◆ Rubrica speciale (Lista Call-by-Call),
- ◆ Lista dei numeri selezionati,
- ◆ Lista SMS,
- ◆ Lista delle chiamate,
- ◆ Lista delle chiamate perse,
- ◆ Lista della segreteria telefonica (solo Gigaset S685).

Nella rubrica telefonica e nella rubrica speciale (Lista Call-by-Call) è possibile memorizzare fino a 250 voci.

È possibile creare una rubrica telefonica ed una rubrica speciale (Lista Call-by-Call) personalizzata per il proprio portatile. Le liste/voci si possono comunque trasferire ad altri portatili (pag. 24).

Rubrica telefonica / Rubrica speciale (Lista Call-by-Call)

Nota:

Per selezionare rapidamente un numero dalla rubrica telefonica o dalla rubrica speciale (selezione rapida) è possibile associare il numero ad un tasto del telefono.

Rubrica telefonica

Nella **rubrica telefonica** è possibile memorizzare:

- ◆ Fino a tre numeri telefonici con rispettivo nome e cognome,
 - ◆ Voce VIP e suoneria VIP (opzionale),
 - ◆ Indirizzo e-mail (opzionale),
 - ◆ Foto CLIP (opzionale),
 - ◆ Anniversario.
- ▶ Aprire la rubrica telefonica in stand-by con il tasto .

Lunghezza delle voci (rubrica telefonica)

3 numeri: max. 32 numeri

Nome e cognome: max. 16 lettere

Indirizzi e-mail: max. 60 caratteri

Rubrica speciale (Lista Call-by-Call)

Nella **rubrica speciale** (Lista Call-by-Call) i prefissi di preselezione degli operatori di rete (i cosiddetti numeri „Call-by-Call“).

- ▶ Aprire la rubrica speciale in stand-by con il tasto .

Lunghezza delle voci

Numero: max. 32 numeri

Nome: max. 16 lettere

Salvare un numero nella rubrica telefonica

 → Nuova voce

- ▶ Modificare i dati su più righe:

Nome: / Cognome:

Inserire un nome in almeno uno dei campi.

Telefono: / Telefono Ufficio: / Cellulare:

Inserire un numero in almeno uno dei campi.

E-Mail

Inserire l'indirizzo e-mail.

Anniver.:

Selezionare On oppure Off.

Con l'impostazione On:

inserire Data compleanno e Ora di avviso (pag. 25) e scegliere la melodia desiderata nel campo: Segnale di avviso.

Foto CLIP

Selezionare eventualmente l'immagine da visualizzare alla ricezione di una chiamata (vedi Media-Pool, pag. 55).
Prerequisito: trasmissione del numero (CLIP).

- ▶ Salvare le modifiche: (pag. 70).

Memorizzare un numero nella rubrica speciale

 → Nuova voce

► Modificare i dati su più righe:

Nome:

Inserire il nome.

Numero:

Inserire il numero.

Posizione delle voci in rubrica



Le voci nella rubrica telefonica sono in ordine alfabetico. Spazi e cifre hanno la priorità. Se in rubrica viene inserito solo il nome, questo verrà inserito in sequenza al posto del cognome.

La sequenza è la seguente:



1. Spazio
2. Numeri (0–9)
3. Lettere (in ordine alfabetico)
4. Caratteri restanti

Per evitare che un nome venga disposto in ordine alfabetico, inserire uno spazio o un numero prima del nome. Questa voce viene inserita all'inizio della rubrica telefonica. I nomi preceduti da un asterisco vengono inseriti all'inizio della rubrica telefonica.



Selezionare una voce dalla rubrica telefonica/rubrica speciale

 /  Aprire la rubrica telefonica o la rubrica speciale.

Si hanno le seguenti possibilità:



- ◆ Con  scorrere la rubrica telefonica fino alla selezione del nome desiderato.
- ◆ Inserire i primi caratteri del nome (nella rubrica telefonica: primi caratteri del cognome oppure del nome, se inserito **solo** il nome), eventualmente scorrere con  fino alla voce.

Selezionare con la rubrica telefonica/rubrica speciale

 /  →  (Selezionare la voce)

 Premere il tasto impegno linea. Viene selezionato il numero.

Gestire le voci della rubrica telefonica/rubrica speciale

 /  →  (Selezionare la voce)

Visualizzare la voce



Visualiz. Premere il tasto funzione. Viene visualizzata la voce. Indietro con **OK**.

Modificare la voce

Visualiz. **Modif.** Premere in sequenza i tasti funzione.

► Eseguire e salvare le modifiche.

Utilizzare altre funzioni

 /  →  (Selezionare la voce)
→ **Opzioni** (Aprire il menu)

Con  è possibile selezionare le seguenti funzioni:

Utilizza Numero

Scegliere quale dei tre numeri associati alla voce si desidera selezionare quindi premere il tasto funzione  per selezionarlo.

Modifica

Per modificare la voce selezionata.

Cancella

Per cancellare la voce selezionata.

Voce VIP (solo rubrica telefonica)

Contrassegnare una voce della rubrica telefonica come **VIP** (Very Important Person) ed attribuendole una determinata suoneria, è possibile riconoscere chi chiama dallo squillo.

Prerequisito: trasmissione del numero (pag. 18).

Utilizzare la rubrica telefonica e le altre liste

Trasferisci

Per trasferire singole voci ad un portatile compatibile (pag. 24).

Cancella Tutto

Per cancellare **tutte** le voci della rubrica telefonica o della rubrica speciale.

Trasfer. Tutto

Per trasferire la lista completa ad un altro portatile compatibile (pag. 24).

Memoria Libera

Per visualizzare il numero delle voci che è ancora possibile memorizzare in rubrica e in rubrica speciale (pag. 22).



Selezionare con il tasto di selezione rapida

- Premere **a lungo** il tasto memorizzato di selezione rapida (pag. 51).

Trasferire una voce della rubrica telefonica/rubrica speciale ad un altro portatile

Prerequisiti:

- ◆ Il portatile del mittente e il portatile del destinatario sono registrati sulla stessa base.
- ◆ I portatili sono Gigaset dotati della funzione di invio e ricezione delle voci della rubrica.

 /  →  (Selezionare la voce)
→ **Opzioni** (Aprire il menu) → Trasferisci / Trasfer. Tutto → all'Interno

 Selezionare il numero interno del portatile a cui si vuole trasferire il/i numero/i e premere **OK**.

È possibile trasferire più voci in successione, rispondendo alla richiesta Trasferire un'altra ? con **Si**.

L'esito positivo del trasferimento viene confermato con un messaggio e con un tono di conferma sul portatile del destinatario.

Nota:

È possibile copiare l'intera **rubrica telefonica** attraverso il trasferimento dei dati, senza dover aprire la rubrica:



 →  → **Trasferimento dati**
→ Rubrica

Nota:

- ◆ Le voci con numeri o nomi già presenti identiche nel portatile di destinazione non vengono sovrascritte.
- ◆ La trasmissione viene interrotta se squilla il telefono o se la memoria del portatile destinatario è esaurita.

Trasferimento della rubrica via Bluetooth come vCard

In modalità Bluetooth (v. pag. 59) è possibile trasferire le voci della rubrica telefonica in formato vCard, ad es. per lo scambio dei numeri memorizzati con il cellulare.

 →  (Selezionare la voce)
→ **Opzioni** (Aprire il menu) → Trasferisci / Trasfer. Tutto → vCard via Bluetooth

Viene visualizzata la lista dei „Disposit. registrati“ (v. pag. 59).

 Scegliere il dispositivo e premere **OK**.

Ricevere le vCard via Bluetooth

Se un dispositivo della lista „Disposit. registrati“ (v. pag. 59) invia una vCard al vostro portatile, ciò avviene automaticamente e si viene informati sul display.

Se il dispositivo trasmittente non è riportato nell'elenco di quelli conosciuti, viene richiesto l'inserimento del PIN di registrazione del dispositivo trasmittente:

 Digitare il PIN del dispositivo Bluetooth **trasmittente** e premere **OK**.

La vCard che è stata trasferita è a disposizione come voce della rubrica.

Copiare un numero di telefono da una lista nella rubrica

Nella rubrica è possibile copiare i numeri di telefono visualizzati in una lista, per esempio, dalla lista delle chiamate, da quella dei numeri selezionati, da un SMS oppure durante una telefonata.

Viene visualizzato un numero:





Opzioni → Copia in Rubrica

- ▶ Completare la voce, v. pag. 22.

Gigaset S685: l'ascolto dei messaggi viene interrotto durante il trasferimento del numero dalla lista alla rubrica telefonica.

Copiare un numero o un indirizzo e-mail dalla rubrica telefonica



In molte condizioni di funzionamento è possibile aprire la rubrica telefonica ad es. per copiare un numero o un indirizzo e-mail. Il portatile non deve essere in stand-by.

- ▶ In base alla condizione di utilizzo aprire la rubrica telefonica con  o con  oppure aprire  Rubrica.  Selezionare la voce (pag. 23).

Memorizzare un anniversario nella rubrica telefonica



Ad ogni numero della rubrica telefonica è possibile associare un anniversario indicando anche l'ora in cui allo scadere dell'anniversario si desidera ricevere una chiamata di promemoria (impostazione iniziale: Anniver.: Off).

Gli anniversari vengono automaticamente memorizzati nel calendario (pag. 57).

-  →  (Selezionare la voce; pag. 23)

Visualiz. **Modif.**

Premere in sequenza i tasti funzione.

-  Passare alla riga Anniver..
-  Selezionare On.

- ▶ Modificare i dati su più righe:

Data compleanno

Inserire giorno/mese/anno a 8 cifre.

Ora di avviso

Inserire ora/minuti a 4 cifre per la segnalazione di promemoria alla scadenza dell'anniversario.

Segnale di avviso



Scegliere il tipo di segnalazione.

- ▶ Salvare le modifiche: (pag. 70).

Nota:

È necessario indicare l'ora per ricevere una segnalazione acustica di scadenza dell'anniversario. Qualora si scelga la segnalazione visiva l'indicazione dell'ora è superflua e viene automaticamente impostata su 00:00.

Cancellare l'anniversario

-  →  (Selezionare la voce; pag. 23)

Visualiz. **Modif.**

Premere in sequenza i tasti funzione.



Passare alla riga Anniver..



Selezionare Off.

Salva

Premere il tasto funzione.

Segnalazione di scadenza di un anniversario

Alla scadenza della data e dell'ora impostate il portatile squilla con la melodia scelta per quella particolare ricorrenza.

Si hanno le seguenti possibilità:

SMS

Scrivere un SMS.

Off

Premere il tasto funzione per far finire lo squillo di avvertimento.

Visualizzare gli anniversari persi

Nel caso non si risponda alla segnalazione di scadenza dell'anniversario (es. se siete fuori casa) sul display in basso a destra apparirà **Appuntam.**

- Visualizzare l'appuntamento/ anniversario:

Appuntam. Premere il tasto funzione.

Si hanno le seguenti possibilità:

SMS Scrivere un SMS.



Cancella Per cancellare la voce. Dopo la cancellazione, premere il tasto funzione  oppure **Preced.**: Si ritorna in stand-by. La visualizzazione **Appuntam.** viene rimossa.

È possibile visualizzare gli anniversari persi anche successivamente (v. pag. 58).

Lista dei numeri selezionati



Nella lista dei numeri selezionati sono presenti gli ultimi dieci numeri selezionati (max. 32 cifre). Se uno dei numeri è presente nella rubrica telefonica, viene visualizzato il rispettivo nome.

Ripetizione manuale dei numeri selezionati

-  Premere **brevemente** il tasto.
-  Selezionare la voce desiderata.
-  Premere nuovamente il tasto impegno linea. Il numero viene selezionato.

Quando è visualizzato un nome, è possibile visualizzare il relativo numero di telefono con il tasto funzione **Visualiz.**

Gestione delle voci della lista di ripetizione dei numeri selezionati

-  Premere **brevemente** il tasto.
-  Selezionare la voce desiderata.

Opzioni Aprire il menu.

Con  è possibile selezionare le seguenti opzioni:

Copia in Rubrica

Copiare la voce nella rubrica telefonica (pag. 22).

RiselezioneAutom.

Il numero viene selezionato automaticamente ad intervallo fisso (almeno ogni 20 sec.). Il tasto di viva voce lampeggia.

- L'interlocutore risponde: premere il tasto di impegno linea . La funzione termina.
- Non risponde nessun interlocutore: la chiamata termina dopo circa 30 sec. Dopo aver premuto qualsiasi tasto o dopo 10 tentativi senza successo la funzione termina.

Utilizza Numero (come nella rubrica telefonica, pag. 23).

Cancella (come nella rubrica telefonica, pag. 23).



Cancella Tutto (come nella rubrica telefonica, pag. 24).

Richiamare le liste con il tasto messaggi

Con il tasto dei messaggi  si richiamano le seguenti liste:

- ◆ Lista SMS
Se sono disponibili **più** caselle postali (pag. 35), vengono visualizzate più liste.
- ◆ Lista della segreteria telefonica (solamente Gigaset S685) oppure lista della segreteria di rete, se il vostro operatore di rete supporta questa funzione e se la segreteria di rete è impostata per la selezione rapida (pag. 45).
- ◆ Lista delle chiamate

Non appena in una lista viene inserita una **nuova voce**, viene emesso un tono di avviso. Il tasto  lampeggia (si spegne dopo aver premuto il tasto). In **stand-by** viene visualizzato sul display un simbolo che indica nuovi messaggi:



Simbolo	Nuovo messaggio...
	... nella lista della segreteria telefonica (solo Gigaset S685) oppure nella Segreteria di Rete
	... nella lista delle chiamate
	... nella lista degli SMS

Il numero di voci nuove viene visualizzato sotto il rispettivo simbolo.

Selezione delle liste

Dopo aver premuto il tasto messaggi  vengono visualizzate solo le liste contenenti nuovi messaggi (escluso la segreteria di rete). Le liste contenenti nuovi messaggi vengono prima visualizzate e poi evidenziate in grassetto:



Con  scegliere una lista. Per aprirla premere  oppure **OK**.

Se sono presenti voci in una lista sola, la selezione di liste non è presente e tale lista si apre immediatamente.



Lista SMS ricevuti

Tutti gli SMS vengono salvati nella lista dei messaggi entranti, pag. 33.

Lista delle chiamate

Prerequisito: trasmissione del numero (CLIP, pag. 18)

La lista delle chiamate contiene a seconda del tipo di lista impostata:

- ◆ tutte le chiamate ()
- ◆ le chiamate perse
- ◆ le chiamate registrate dalla segreteria telefonica (, solo Gigaset S685)

Vengono memorizzati i numeri delle ultime 30 chiamate ricevute o solamente le chiamate non risposte/perse. La lista della chiamate perse non contiene le chiamate a cui si è risposto o le chiamate registrate dalla segreteria telefonica (solo Gigaset S685).

È possibile richiamare la lista delle chiamate anche tramite il menu:

 → Lista chiamate

Impostare il tipo di lista della chiamate

 →  → Stazione base → Tipo di Lista

Chiamate perse / Tutte

Selezionare e premere **OK**

( = attivo).



Premere **a lungo** (stand-by).

Quando si passa ad un altro tipo di lista, le voci contenute nella lista delle chiamate vengono mantenute.

Voci della lista

I messaggi nuovi si trovano nella parte superiore.

Esempio di una voce presente nella lista:



◆ Il tipo di lista (nell'intestazione)

◆ Lo stato della voce

In grassetto: nuova voce

◆ Numero o nome del chiamante

È anche possibile copiare il numero del chiamante nella rubrica telefonica (pag. 25).

◆ Data e ora della chiamata (se impostate, pag. 10)

◆ Il tipo di lista:

- chiamate ricevute ()
- chiamate perse
- chiamate registrate nella segreteria telefonica (☎, solo Gigaset S685)

Premendo il tasto **Cancella** si cancellano le voci selezionate.

Premendo il tasto **Opzioni** si possono selezionare altre funzioni con () :

Copia in Rubrica

Copiare il numero nella rubrica telefonica.

Cancella Tutto

Cancellare la lista completa.

Quando si esce dalla lista delle chiamate, tutte le voci vengono contrassegnate come "vecchie", cioè non vengono più visualizzate in grassetto.

Lista della segreteria telefonica (solo Gigaset S685)

Aprendo la **lista della segreteria telefonica** è possibile ascoltare i messaggi ricevuti.

Telefonare a tariffe convenienti

Telefonare con un operatore di rete che offre tariffe particolarmente convenienti (Call-by-Call). È possibile gestire i numeri nella rubrica speciale/lista Call-by-Call.

Unire un numero Call-by-Call ad un numero di telefono

È possibile inserire il prefisso di un operatore di rete prima del numero di telefono ("congiungere").



Aprire la rubrica speciale.



Scegliere una voce (numero Call-by-Call).

Opzioni

Premere il tasto funzione.

Utilizza Numero

Selezionare e premere **OK**.



Inserire il numero oppure selezionarlo dalla rubrica telefonica (pag. 25).



Premere il tasto impegno linea. Il prefisso e il numero saranno selezionati congiunti.

Preselezione automatica dell'operatore di rete

È possibile predefinire un prefisso/numero da anteporre **automaticamente** a determinati numeri di telefono durante la selezione (numero di preselezione).

- ◆ Lista "**con Preselezione**": qui vengono definiti i prefissi o le prime cifre dei prefissi per cui deve essere utilizzato il numero di preselezione.
- ◆ Lista "**senza Preselezione**": in questa lista vengono definite le cosiddette "eccezioni alla regola".

Esempio:



Nella lista di preselezione è stato inserito 08. Fondamentalmente, con la modalità preselezione saranno selezionati tutti i numeri che iniziano con 08.

Se si desidera, per esempio, che i numeri con prefisso 081 vengano comunque selezionati senza preselezione, nella lista "senza Preselezione" digitare 081.

Dopo la selezione del tasto impegno linea/viva voce vengono confrontate con entrambe le liste le **prime** cifre dei numeri selezionati:

- ◆ Il numero di Preselezione non viene preposto, se il numero selezionato coincide con
 - **nessun** inserimento dalle due liste
 - con un inserimento dalla lista "**senza Preselezione**"
- ◆ Il numero di preselezione viene preposto **solo** quando le prime cifre del numero scelto coincidono con un inserimento nella lista "**con Preselezione**".

Memorizzare il numero di Preselezione

 →  → Stazione base → Preselezione
→ Nr. Preselezione



Inserire o modificare il numero di Preselezione (numero Call-by-Call).

Salva

Premere il tasto funzione.





Premere **a lungo** (stand-by).

Modificare o memorizzare le voci nelle liste di Preselezione

Ogni lista può contenere 20 voci con un massimo di 6 cifre.

Nella lista „**con Preselezione**” sono alla fine della frase a seconda del paese preimpostati i numeri degli operatori di rete. In questo modo, per esempio, tutte le conversazioni nazionali o verso la rete mobile verranno unite **automaticamente** al numero di Preselezione precedentemente memorizzato.

 →  → Stazione base → Preselezione
→ Con preselez. / Senza preselez.



Selezionare voce.

Modif.

Premere il tasto funzione.



Inserire o modificare le cifre iniziali del numero.

Salva

Premere il tasto funzione.



Premere **a lungo** (stand-by).

Soppressione temporanea della Preselezione

 (premere **a lungo**) → **Opzioni**
→ Preselezione off

Disattivare la Preselezione in modo permanente

- ▶ Cancellare il numero di Preselezione (pag. 29).

SMS (messaggi di testo)

Il vostro apparecchio viene fornito in modo che si possono inviare immediatamente SMS.

Prerequisiti:

- ◆ È stata attivata la trasmissione dei numeri telefonici per la vostra connessione alla rete telefonica.
- ◆ Il vostro operatore di rete supporta il servizio messaggi SMS verso la rete fissa (per informazioni rivolgersi all'operatore di rete).
- ◆ Il numero del Centro SMS è stato inserito.

Gli SMS vengono scambiati tramite i Centri SMS dei provider di servizio. È necessario registrarsi presso il Centro SMS con il quale si desidera inviare e ricevere gli SMS. Si possono ricevere SMS da **tutti** i Centri SMS registrati.

Gli SMS vengono inviati tramite il **Centro servizi** che è stato registrato come **Centro per l'invio**. È possibile attivare ogni altro Centro SMS per l'invio di un messaggio attuale come Centro per l'invio (pag. 36).

Per la Svizzera sono predefiniti i seguenti Centri SMS:

Centro 1: 062210000* (Swisscom)
Centro 2: 0435375370 (Cablecom).

Per informazioni sul servizio, rivolgersi al proprio Operatore di Rete.

Se non è stato inserito nessun Centro Servizi SMS, il menu dispone solo della voce **Impostazioni**. Registrare un Centro Servizi SMS (pag. 36).

Nell'appendice si trovano le note per la scrittura di SMS:

- ◆ Inserire testo, v. pag. 70.
- ◆ Per scrivere un messaggio con il sistema di inserimento facilitato EATONI, v. pag. 71.

Regole

- ◆ Un SMS può essere lungo al massimo 612 caratteri.
- ◆ Nel caso si superino i 160 il messaggio SMS viene inviato come SMS **concatenato** (fino a 4 SMS da 153 caratteri ciascuno).

Nota:

- ◆ Se il telefono è collegato ad un sistema telefonico (PABX), vedere le note a pag. 37.

Scrivere/inviare SMS

Scrivere SMS



Casella post. B

Eventualmente selezionare la casella postale e premere **OK**.



Inserire eventualmente il PIN della casella postale e premere **OK**.

Nuovo SMS

Selezionare e premere **OK**.



Scrivere l'SMS.

Nota:

- Un'introduzione all'inserimento del testo si trova a pag. 70 e alla scrittura con il sistema facilitato EATONI a pag. 71.
- Alla consegna il sistema di inserimento di testo facilitato EATONI è già attivo. Per attivare/disattivare EATONI v. pag. 72.

Inviare l'SMS



Premere il tasto di impegno linea

oppure:

Opzioni

Premere il tasto funzione.

Invia

Selezionare e premere **OK**.

SMS

Selezionare e premere **OK**.



Selezionare il numero di telefono con prefisso (anche nella rete locale) dalla rubrica telefonica o dalla lista Call-by-Call o inserirlo direttamente. Per gli SMS ad una casella postale SMS: unire la ID della casella postale alla **fine** del numero.

Invia

Premere il tasto funzione. Il messaggio SMS viene inviato.

Nota:

- Se si riceve una chiamata mentre si sta scrivendo, il messaggio SMS viene salvato automaticamente nella lista bozze.
- Se la memoria è piena oppure è occupata da un'altra base di un portatile, il processo viene interrotto. Sul menu appare un messaggio di avviso. Cancellare i messaggi SMS non più desiderati oppure inviare il messaggio SMS più tardi.

Impostare la lingua di inserimento

- ▶ Si sta scrivendo un SMS (pag. 30).

Opzioni Premere il tasto funzione.

Scegli lingua

Selezionare e premere **OK**.



Selezionare la lingua di inserimento e premere **OK**.



Premere due volte **brevemente** il tasto di fine chiamata per tornare al campo di inserimento.

L'impostazione della lingua è attiva soltanto per il messaggio SMS in fase di scrittura.

Notifica SMS

Prerequisito: il vostro operatore di rete supporta questa funzione.

Qualora la funzione di notifica è stata attivata, dopo l'invio si riceve un messaggio SMS contenente un testo di conferma.

Attivare/disattivare la notifica

 →  → Impostazioni

Notifica Selezionare e premere **OK**
(= attiva).

Leggere la notifica/cancellare numero in rubrica

- ▶ Aprire la lista dei messaggi entranti (pag. 33), quindi:



Selezionare l'SMS con lo stato Invio OK oppure Invio NOK.

Leggi

Premere il tasto funzione.

- ◆ Cancellare:

Opzioni Cancella **OK**.

- ◆ Numero in rubrica:

Opzioni Copia in Rubrica **OK**.

- ◆ Cancellare la lista completa:

Opzioni Cancella Tutto **OK**.

SMS uscenti e/o salvati (Lista delle bozze)

È possibile salvare un SMS nei messaggi "uscenti", modificarlo e spedirlo in un secondo momento.

Salvare il messaggio SMS nella lista dei messaggi uscenti (bozze)



- ▶ Si sta scrivendo un SMS (pag. 30).

Opzioni Premere il tasto funzione.

Salva Selezionare e premere **OK**.

SMS (messaggi di testo)

Aprire la lista dei messaggi uscenti



 →  → (Casella postale, PIN casella postale) → Uscenti (3)

Viene visualizzata la prima voce della lista, ad esempio:

1234567890
21.11.07 09:45

Leggere o cancellare singoli SMS

► Aprire la lista dei messaggi uscenti, quindi:

 Selezionare l'SMS.
Leggi Premere il tasto funzione. Il testo viene visualizzato. Scorrere all'interno del messaggio SMS con .

Oppure cancellare l'SMS con

Opzioni Cancella **OK**.

Scrivere/modificare SMS

► Si sta leggendo un SMS dalla lista dei messaggi uscenti.

Opzioni Aprire il menu.

È possibile selezionare le seguenti opzioni:

Nuovo SMS

Scrivere e inviare un nuovo SMS (pag. 30) o salvarlo.

Usa testo

Modificare e inviare il testo degli SMS salvati (pag. 30).

Set caratteri

Il testo viene visualizzato con il set di caratteri selezionati.

Cancellare la lista dei messaggi uscenti

► Aprire la lista dei messaggi uscenti, quindi:

Opzioni Aprire il menu.

Cancella lista



Selezionare, premere **OK** e confermare con **SI**. La lista viene cancellata.

 Premere a **lungo** (stand-by).

Inviare un SMS ad un indirizzo e-mail

Se l'operatore di rete supporta il servizio SMS to E-Mail, è possibile inviare un messaggio SMS anche agli indirizzi e-mail.

Inserire l'indirizzo e-mail all'inizio del testo. Il messaggio SMS verrà inviato al numero del centro servizi E-Mail impostato.

 →  → (Casella postale, PIN Casella postale) → Nuovo SMS

E-Mail /  Copiare l'indirizzo e-mail dalla rubrica o inserirlo direttamente. Inserire uno spazio o due punti (a seconda del Service Provider).

 Inserire il testo dell'SMS.

Opzioni Premere il tasto funzione.

Invia Selezionare e premere **OK**.

E-Mail Selezionare e premere **OK**. Se il numero del servizio E-Mail non è impostato (pag. 36), inserirlo.

Invia Premere il tasto funzione.

Invviare un SMS come fax

È possibile inviare un SMS come se fosse un fax.



Prerequisito: il vostro operatore di rete supporta questo servizio.

► Si sta scrivendo un SMS (pag. 30).

Opzioni Premere il tasto funzione.

Invia Selezionare e premere **OK**.

Fax Selezionare e premere **OK**.

 /  Selezionare un numero dalla rubrica oppure digitarlo direttamente. Inserire il numero con il prefisso (anche nella rete locale).

Invia Premere il tasto funzione.

Ricevere SMS

Tutti gli SMS ricevuti vengono salvati nella lista dei messaggi entranti. Gli SMS concatenati vengono visualizzati come un **unico** SMS. Se il messaggio concatenato è troppo lungo oppure non è stato trasmesso completamente, viene suddiviso in singoli SMS. Poiché un SMS rimane nella lista anche dopo essere stato letto, **cancellare periodicamente gli SMS dalla lista**.



Se la memoria SMS è piena, sul display viene visualizzato un avviso.

- ▶ Cancellare i messaggi SMS non più utili (pag. 33).

Lista dei messaggi ricevuti (Entranti)

La lista dei messaggi entranti contiene:

- ◆ tutti gli SMS ricevuti a partire dal più recente.
- ◆ gli SMS che non sono stati trasmessi a causa di un errore.

L'arrivo di SMS nuovi viene segnalato sul display di tutti i portatili Gigaset S68H mediante il simbolo  sul display, il lampeggiamento del tasto messaggi  e un tono di avviso.

Aprire la lista dei messaggi Entranti (ricevuti) con il tasto

 Premere.

Eventualmente selezionare una casella postale ed inserire il PIN della casella postale.

Gli "SMS ricevuti" vengono visualizzati, per esempio, nel seguente modo:

Lista SMS:	(2)	1
		2



- 1 **in grassetto**: numero nuovi SMS
non grassetto: numero SMS già letti
- 2 Nome della casella postale, qui: Casella Postale Generale

Aprire la lista con **OK**.

Una voce della lista viene visualizzata, per es. nel seguente modo:

1234567890
21.11.07 09:45

Aprire la lista dei messaggi ricevuti dal menu SMS

 →  → (Casella postale, PIN casella postale) → Entranti (2)

Leggere o cancellare singoli SMS

- ▶ Aprire la lista dei messaggi ricevuti.
- ▶ Procedere come descritto in „Leggere o cancellare singoli SMS“, pag. 32.

Dopo aver letto un SMS nuovo, gli viene assegnato lo stato „Vecchio“ (non è più visualizzato in grassetto).

Cancellare la lista degli SMS ricevuti

Tutti gli SMS **nuovi e vecchi** della lista vengono cancellati

- ▶ Aprire la lista dei messaggi entranti.

Opzioni Aprire il menu.

- ▶ Procedere come descritto in „Cancellare la lista dei messaggi uscenti“, pag. 32.

Rispondere o inoltrare SMS

- ▶ Si sta leggendo l'SMS (pag. 33):

Opzioni Premere il tasto funzione.

Si hanno le seguenti possibilità:

Risposta

È possibile scrivere ed inviare direttamente un SMS di risposta (pag. 30).

Usa testo

È possibile modificare il testo di un SMS e poi inviarlo (pag. 30).

Inoltrare un SMS

- ▶ Si sta leggendo un SMS (pag. 33):

Opzioni Premere il tasto funzione.

Inoltra testo Selezionare e premere **OK**.
Per ulteriori informazioni v. pag. 30.

Copiare un numero in rubrica

Copiare il numero del mittente

- ▶ Aprire la lista dei messaggi ricevuti e selezionare un SMS (pag. 33).

Opzioni Premere il tasto funzione.
Per ulteriori informazioni v. pag. 25.

Nota:

- All'interno della rubrica telefonica è possibile creare una rubrica specifica per gli SMS antepoendo un asterisco (*) al nome di queste voci.
- Un contrassegno di casella postale viene trasmesso nella rubrica telefonica.

Copiare/selezionare numeri da testi SMS

- ▶ Leggere l'SMS (pag. 33) e sfogliare la posizione con il numero telefonico.

Le cifre sono visualizzate su sfondo nero.

 Premere il tasto funzione.
Per ulteriori informazioni v. pag. 25.

Oppure:

 Premere il tasto di impegno linea per selezionare il numero.

Se si vuole utilizzare il numero anche per l'invio dell'SMS:

- ▶ Salvare il numero in rubrica anche con il prefisso di rete locale.

Modificare il set di caratteri

- ▶ Si sta leggendo un SMS (pag. 33):

Opzioni Premere il tasto funzione.

Set caratteri

Il testo viene visualizzato con il set di caratteri scelti.

Avviso tramite SMS

È possibile venir avvisati tramite SMS delle chiamate perse/non risposte oppure dei nuovi messaggi della segreteria telefonica (solo Gigaset S685).

Prerequisito: per le chiamate in entrata è necessario che il numero del chiamante (CLI) venga trasmesso.

L'avviso viene inviato al vostro portatile o ad un altro apparecchio in grado di ricevere gli SMS.

A questo scopo, memorizzare nel proprio portatile il numero al quale volete che arrivino gli SMS di avviso e impostare il tipo di avviso.

Memorizzare il numero da avvisare

 →  → Impostazioni
→ Nr. da avvisare

 Inserire il numero di telefono al quale deve essere inviato il messaggio SMS.

Salva Premere il tasto funzione.

 Premere **a lungo** (stand-by).

Attenzione:

Non inserite il vostro numero di rete fissa per l'avviso in caso di chiamate perse. Questo potrebbe portare ad un ciclo di chiamate a pagamento senza fine.

Impostare il tipo di chiamata

 →  → Impostazioni
→ Tipo Chiamata

- ▶ Eventualmente modificare i dati su più righe:

Chiam.Perse:

Impostare On se deve essere inviato un SMS di avviso.

Messaggi nella Segr.tel.

(solo Gigaset S685)

Impostare On se deve essere inviato un SMS di avviso.

- ▶ Salvare le modifiche (pag. 70).

Caselle postali SMS

Alla consegna la **casella postale generale** è già attivata. Questa casella postale è accessibile a tutti e può essere protetta con un PIN. È possibile impostare altre tre **caselle postali personali** aggiuntive e proteggerle con un **PIN**. Ad ogni casella postale verrà assegnato un nome e una "ID di casella postale" (tipo numero interno).

Note:

- ◆ Quando si usano più apparecchi (base) con la funzione SMS con una linea telefonica, ogni ID di casella postale può essere assegnata una sola volta. In questo caso bisogna cambiare la ID preimpostata („0") della casella postale generale.
- ◆ È possibile usare caselle postali personali solamente quando vengono supportate dal provider di servizi. Si può riconoscere tale supporto quando viene assegnato un asterisco (*) ad un centro SMS (preimpostato).
- ◆ Quando si è dimenticato il PIN della casella postale, lo si può reimpostare riportando la base nella condizione iniziale. Così **tutte le caselle postali vengono cancellate**.

Impostare/modificare la casella postale personale

Impostare la casella postale personale

 →  → Impostazioni
→ Caselle postali

 Selezionare la casella postale, per es. Casella post. B, e premere **OK**.

- ▶ Modificare i dati su più righe:

Attivazione:

Attivare/disattivare la casella postale.

ID:

Selezionare la ID della casella postale (0–9). Si può selezionare solamente tra i numeri liberi.



Protez. PIN:

Attivare/disattivare il PIN di protezione.

PIN

Eventualmente inserire il PIN a 4 cifre.

- ▶ Salvare le modifiche (pag. 70).

Le caselle postali attivate sono contrassegnate con  nella lista delle caselle postali e vengono visualizzati nella lista degli SMS e possono essere visualizzate con il tasto messaggi .

Disattivare una casella postale

- ▶ **Attivazione:** impostare su Off. Eventualmente confermare l'avviso con **Si**.



Tutti gli SMS salvati in questa casella postale vengono cancellati.

Disattivare il PIN

- ▶ **Protez. PIN:** impostare su Off.

Il PIN della casella postale viene reimpostato sul valore 0000.

Modificare il nome di una casella postale

 →  → Impostazioni → Caselle postali →  (Selezionare la casella postale)



Modif. Premere il tasto funzione.

 Inserire il nuovo nome.

Salva Premere il tasto funzione.

 Premere **a lungo** (stand-by).

Modificare PIN e ID di una casella postale

 →  → Impostazioni → Caselle postali →  (Selezionare la casella postale)

 Eventualmente inserire il PIN della casella postale e premere **OK**.

- ▶ Impostare ID:, Protez. PIN:, PIN (pag. 35).

Inviare SMS ad una casella postale personale

Il mittente deve conoscere la vostra ID e allegarlo al proprio numero per far arrivare un SMS ad una casella postale personale.

- ▶ È possibile mandare un SMS al vostro partner SMS tramite casella personale.

Con questo SMS il destinatario riceve il vostro numero di SMS, la ID attuale e può salvarla nella sua rubrica telefonica. Se la ID non è valida, l'SMS non viene trasmesso.

Impostare un Centro Servizi SMS

Inserire/modificare un Centro Servizi SMS

- ▶ Informarsi **prima di chiedere un nuovo abbonamento** oppure prima di cancellare i numeri preimpostati su i servizi e le particolarità dei propri Service Provider.

 →  → Impostazioni → Centri SMS

 Selezionare il centro servizi SMS (per es. Centro servizi 1) e premere **OK**.

- ▶ Modificare i dati su più righe:

Centro Tras.

Selezionare Sì se si desidera inviare gli SMS attraverso questo Centro Servizi SMS. Per i Centri SMS da 2 fino a 4 vale l'impostazione fino all'SMS successivo.

SMS:

Premere il tasto funzione **Modif.**.
Inserire il numero dei Servizi SMS e anteporre un asterisco se il proprio operatore di rete supporta le caselle postali personali.

E-Mail:

Premere il tasto funzione **Modif.**.
Inserire il numero del Servizio E-Mail.

- ▶ Salvare le modifiche (pag. 70).

Nota:

Informarsi presso il proprio Service Provider per l'inserimento dei numeri di telefono di servizio, qualora si desideri utilizzare caselle postali personali (Prerequisito: il vostro Service Provider supporta questa funzione).

Inviare SMS tramite un altro Centro SMS

- ▶ Attivare il centro SMS (da 2 a 4) come centro per l'invio.

- ▶ Inviare l'SMS.

Questa impostazione vale solamente per il messaggio SMS che viene inviato successivamente. Quindi viene impostato ancora come Centro servizi 1.

Servizi Info SMS

È possibile ricevere tramite SMS delle informazioni (per esempio il meteo o il gioco del lotto). Si possono memorizzare fino a 10 servizi d'informazione. Per informazioni e prezzi rivolgersi al proprio provider.

Impostare/iscriversi a Servizi Info

Iscriversi a Servizi Info

 →  → ServiziInfo

 Selezionare Servizi Info.

Invia Premere il tasto funzione.

Modificare Servizio Info

- ▶ Selezionare una voce vuota o eventualmente cancellare la voce precedente. Quindi:

Modif. Selezionare Servizi Info.

 Modificare il codice ed eventualmente nome e numero di destinazione.

Salva Selezionare Servizi Info.

Modificare una voce di Servizi Info

- ▶ Selezionare Servizi Info (vedi sopra).
Quindi:

- Opzioni** Aprire il menu.
- Modifica** Selezionare e premere **OK**.
-  Modificare il codice ed eventualmente nome e numero di destinazione.
- Salva** Premere il tasto funzione.

Cancellare Servizi Info

- ▶ Selezionare Servizi Info (vedi sopra).
Quindi:

- Opzioni** Aprire il menu.
- Cancella** Selezionare e premere **OK**.

SMS su sistemi telefonici

- ◆ È possibile ricevere SMS solo se i numeri telefonici dei chiamanti vengono **trasmessi (CLIP)** ad un numero di telefono dell'interno del centralino telefonico. L'elaborazione CLIP del numero del Centro SMS viene effettuata nel vostro **Gigaset**.
- ◆ È necessario anteporre il prefisso per la linea esterna (AKZ) al numero del centro SMS (a seconda del centralino telefonico). Il prefisso può essere salvato sulla base.
In caso di dubbi, provare il proprio PABX, per es, inviando un SMS al proprio numero, una volta non antepoendo il prefisso al numero del centro SMS.
- ◆ Al momento dell'invio di un messaggio SMS, il numero del mittente può essere eventualmente inviato senza il numero interno dell'apparecchio derivato. In questo caso il destinatario non può rispondere direttamente ma deve reinserire il numero.

L'invio e la ricezione degli SMS ai **centralini telefonici di tipo ISDN** è possibile solamente tramite il numero MSN della base.

Attivare/disattivare la funzione SMS

Disattivando questa funzione non sarà più possibile ricevere o inviare SMS.

Le impostazioni relative all'invio e alla ricezione di SMS (numeri telefonici dei centri SMS) nonché la lista dei messaggi ricevuti e quella delle bozze rimangono tuttavia memorizzate.

-  Aprire il menu.

8 inv **5** int **9** vnyz **2** abc **6** mno

Inserire le cifre.

- 0 +** **OK** Disattivare la funzione SMS.

Oppure:

- 1** ∞ **OK** Attivare la funzione SMS (stand-by).

Eliminazione delle anomalie degli SMS

Codici di errore durante l'invio

EO	Soppressione continua del numero di telefono attiva (CLIR) oppure trasmissione numero di telefono non abilitata.
FE	Errore durante il trasferimento di SMS.
FD	Errore durante l'instaurazione del collegamento con il centro servizi, vedi possibili soluzioni a problemi.

Possibili soluzioni a problemi

La seguente tabella contiene un elenco delle anomalie e delle possibili cause con le istruzioni per la loro eliminazione.

<p>Non è possibile inviare.</p> <ol style="list-style-type: none"> Non si è abbonati al servizio CLIP con l'operatore di rete. <ul style="list-style-type: none"> ▶ Attivare questa funzione con l'operatore. Il trasferimento dell'SMS è stato interrotto (per esempio da una chiamata). <ul style="list-style-type: none"> ▶ Rinviare l'SMS. Questo servizio non viene supportato dall'operatore di rete con il quale siete abbonati. Il numero del centro servizi non è inserito o è sbagliato. <ul style="list-style-type: none"> ▶ Inserirlo (pag. 36).
<p>Si riceve un SMS con testo incompleto.</p> <ol style="list-style-type: none"> La memoria del telefono è esaurita. <ul style="list-style-type: none"> ▶ Cancellare gli SMS vecchi (pag. 33). Il secondo operatore di rete non aveva ancora trasmesso il resto dell'SMS.

Non si ricevono nuovi SMS.

- È stata cambiata la ID della casella postale.
 - ▶ Informare il vostro partner SMS che la ID è stata cambiata o ripristinare la modifica (pag. 35).
- La casella postale non è ancora attiva.
 - ▶ Attivare la casella (pag. 35).
- Il trasferimento di chiamata (Inoltro) è attivo con Trasf: Immediato oppure il trasferimento è attivato Immediato per la segreteria di rete.
 - ▶ Modificare il trasferimento di chiamata.

L'SMS viene letto.

- La voce "visualizzare numeri di telefono" non è impostata.
 - ▶ Abbonarsi a questo servizio con il proprio operatore (a pagamento).
- Gli operatori di rete fissa o mobile non hanno stipulato accordi commerciali per lo scambio di SMS.
 - ▶ Informarsi presso l'operatore SMS di rete fissa.
- L'apparecchio finale viene riconosciuto dal provider degli SMS come non abilitato al servizio SMS alla rete fissa, cioè non si è più registrati.
 - ▶ Informarsi presso l'operatore SMS di rete fissa

Ricezione solo di giorno.

L'apparecchio finale non è registrato nel database del vostro provider SMS come abilitato al servizio, cioè non si è più registrati.

- ▶ Informarsi presso l'operatore SMS di rete fissa.
- ▶ Abbonarsi (nuovamente) al servizio di ricezione SMS (vedi sopra).

Utilizzare la segreteria telefonica di Gigaset S685

È possibile utilizzare la segreteria telefonica, che è integrata sulla base, tramite i tasti della base (v. pag. 2), dal portatile o da remoto (da un altro telefono/cellulare). È possibile registrare i propri annunci solamente dal portatile.

Modalità di annuncio



È possibile utilizzare la segreteria telefonica in due modi diversi.

- ◆ In modalità **Segreteria** il chiamante sente l'annuncio e può lasciare un messaggio.
- ◆ In modalità **Risponditore** il chiamante sente l'annuncio, ma non può lasciare un messaggio.

Gestione della segreteria telefonica tramite il portatile

Se durante il servizio si riceve una segnalazione acustica o un avviso, l'altoparlante del portatile si attiva **automaticamente**. Con il tasto viva voce  lo si disattiva.



Attivare/disattivare la segreteria telefonica

 →  → Segreteria → Attivazione
( = attiva)

Dopo aver attivato la segreteria telefonica, viene annunciato il tempo di memoria residuo. Se l'ora non è stata ancora impostata (pag. 10), segue il relativo annuncio. Sul display viene visualizzato il simbolo .

La segreteria telefonica utilizza l'annuncio memorizzato. In assenza di annunci personali, viene utilizzato l'annuncio standard predefinito.

Registrare un annuncio personale



 →  → Segreteria → Gest annunci
→ Registra annuncio / Registra rispondit.

OK Premere il tasto funzione per iniziare la registrazione.

Si sente il segnale di inizio (suono breve).

▶ Registrare ora l'annuncio (almeno 3 sec.).

Fine Premere il tasto funzione per terminare la registrazione.



Premendo  oppure  la registrazione viene interrotta. Con **OK** è possibile ripetere le procedura di registrazione.

A registrazione conclusa, l'annuncio viene riprodotto così potete ascoltare se è di vostro gradimento. Premendo **Nuovo** si può registrare un nuovo annuncio.

Nota:

- ◆ La registrazione termina automaticamente se si superano i 170 sec. oppure se si effettuano pause superiori a 2 sec.
- ◆ Qualora la registrazione venga annullata, la segreteria telefonica continuerà ad utilizzare l'annuncio standard.
- ◆ Se la memoria della segreteria è esaurita, la segreteria passa alla modalità **Risponditore**.
 - ▶ Cancellare i messaggi vecchi, la segreteria telefonica torna automaticamente alla modalità **Segreteria**. Eventualmente ripetere la registrazione.

Ascoltare gli annunci

 →  → Segreteria → Gest annunci
→ Asc. annuncio / Asc. rispondit.

Se non è stato registrato alcun annuncio personalizzato, verrà riprodotto l'annuncio standard.

Per registrare nuovi messaggi, durante l'ascolto dell'annuncio:

Nuovo Premere il tasto funzione.

Se la memoria della segreteria è esaurita, la segreteria passa alla modalità Risponditore.

- ▶ Cancellare i messaggi vecchi, la segreteria telefonica torna automaticamente alla modalità Segreteria. Eventualmente ripetere la registrazione.

Cancellare gli annunci

 →  → Segreteria → Gest annunci
→ Canc.annuncio / Canc.rispondit.

Si Premere il tasto funzione per confermare.

 Premere **a lungo** (stand-by).

Una volta cancellato verrà utilizzato l'annuncio standard.

Selezionare la modalità d'annuncio

Si può scegliere tra Segreteria e Risponditore.

 →  → Segreteria → Gest annunci
→ Modo → Segreteria / Risponditore

= attiva)

 Premere **a lungo** (stand-by).

La modalità selezionata rimane salvata anche dopo che la segreteria telefonica è stata spenta.

Se nella modalità Segreteria la memoria dei messaggi è piena, la segreteria passa alla modalità Risponditore e si riceve l'avviso di cancellare i messaggi vecchi.



- ▶ Cancellare tutti i messaggi vecchi.

Dopo la cancellazione la segreteria torna **automaticamente** nella modalità impostata cioè si deve rilescezionare la modalità desiderata per la registrazione.

Impostare la registrazione/modalità alternata

Con l'impostazione Alternato è possibile cambiare la modalità d'annuncio per il tempo impostato.

Esempio: è impostata la modalità Segreteria. Quando si attiva la modalità Alternato e si imposta un intervallo di tempo (per es. dalle 18.00 alle 8.00), la segreteria in questo intervallo si imposta nella modalità Risponditore. Al di fuori di questo intervallo (dalle 8.01 alle 17.59) è attiva la modalità Segreteria.

 →  → Segreteria → Gest annunci
→ Modo → Alternato (= attiva)

- ▶ Modificare i dati su più righe:

Da:

Inserire ore/minuti a 4 cifre per l'inizio dell'intervallo.

A:

Inserire ore/minuti 4 cifre per la fine dell'intervallo.

Attivazione

Selezionare On oppure Off.

- ▶ Salvare le modifiche con **Salva**.

Se la memoria dei messaggi è piena e se è stato selezionato Attivazione On, il salvataggio viene interrotto e si riceve l'avviso di cancellare i messaggi vecchi.



- ▶ Cancellare i messaggi vecchi e ripetere l'impostazione.

Non appena si modifica la modalità d'annuncio (pag. 40), la funzione Alternato viene disattivata automaticamente.

Ascoltare i messaggi

Ad ogni messaggio vengono associate la data e l'ora di ricezione (se precedentemente impostate, pag. 10) e visualizzate durante l'ascolto. Durante la trasmissione dei numeri di telefono viene visualizzato il numero del chiamante. Se il numero del chiamante è memorizzato nella rubrica e gli è stato associato un nome, sul display verrà visualizzato il nome.

Ascoltare i nuovi messaggi

I messaggi nuovi, non ancora ascoltati, vengono segnalati con il simbolo  sul display e il lampeggiamento del tasto  sul portatile.

 Premere il tasto messaggi.

Segr.tel.: Selezionare e premere **OK**.

Un annuncio vi avviserà se ci sono/non ci sono nuovi messaggi.

Se ci sono nuovi messaggi, la riproduzione comincia subito dopo il primo messaggio. Dopo aver ascoltato l'ultimo messaggio, si sente un tono di avviso finale e l'annuncio del tempo restante per la registrazione.

Se il messaggio è stato salvato con la data e l'ora, si ha il relativo annuncio prima dell'ascolto del messaggio.



Ascoltare i messaggi precedenti

È possibile ascoltare i messaggi precedenti (vecchi), quando non ci sono più messaggi nuovi. Iniziare l'ascolto come descritto in "Ascoltare i nuovi messaggi".



Un nuovo messaggio passa allo stato "vecchio", dopo l'ascolto del momento di entrata e della data (dopo circa 3 secondi).

Interrompere e controllare la riproduzione

Durante l'ascolto dei messaggi:

 Interrompere la riproduzione. Per continuare premere nuovamente .

 oppure  Per tornare al messaggio precedente.

 oppure  Per passare al messaggio successivo.

2 x  Per passare al messaggio dopo quello successivo.

Se interrotta per più di un minuto, la segreteria telefonica torna in stand-by.

Contrassegnare un messaggio come "nuovo"

Un messaggio "vecchio", cioè già ascoltato, viene rivisualizzato come "nuovo".

Durante la riproduzione del messaggio:

 Premere il tasto asterisco.

Un annuncio comunica il nuovo stato del messaggio.

Oppure:

Opzioni Aprire il menu.

Sel. come nuovo

Selezionare e premere **OK**.

La riproduzione del messaggio attuale viene interrotta. Eventualmente parte la riproduzione del messaggio successivo.

Il tasto  sul portatile lampeggia.

Copiare il numero di telefono di un messaggio nella rubrica telefonica

Vedere „Copiare un numero di telefono da una lista nella rubrica”, pag. 25.

Cancellare un messaggio

È possibile cancellare tutti o solo singoli messaggi vecchi.

Cancellare tutti i messaggi vecchi

Durante la riproduzione o la pausa:

Opzioni Premere il tasto funzione.

Cancella vecchi

Selezionare e premere **OK**.

Si Premere il tasto funzione per confermare la selezione.

Cancellare singoli messaggi vecchi

Durante la riproduzione o la pausa:

Cancella Premere il tasto funzione.

Trasferire una chiamata esterna alla segreteria telefonica

È possibile rispondere ad una chiamata mentre la segreteria telefonica registra un messaggio oppure viene utilizzata da remoto:



Premere il tasto di impegno linea oppure il tasto funzione.

La registrazione viene interrotta e si può parlare con il chiamante.

Se alla registrazione la chiamata è già stata registrata per almeno 2 sec., viene visualizzata come messaggio nuovo. Il tasto  sul portatile lampeggia.

È possibile accettare una chiamata anche se non viene visualizzata sul portatile.

Inoltrare una chiamata esterna alla segreteria telefonica

È possibile inoltrare alla segreteria telefonica una chiamata esterna in arrivo, anche se la segreteria è spenta.

Prerequisito: sulla segreteria telefonica c'è ancora spazio disponibile per la registrazione.

Sul portatile viene segnalata una chiamata esterna:



La segreteria telefonica entra subito in modalità di registrazione e riceve la chiamata. Il tempo impostato per la ricezione delle chiamate (pag. 43) viene ignorato.

Attivare/disattivare la registrazione

È possibile ricevere una chiamata **esterna** dalla segreteria telefonica.

- Informare l'interlocutore che la conversazione viene registrata.



Aprire il menu.

Registra Selezionare e premere **OK**.

La registrazione viene segnalata sul display da un avviso e salvato come nuovo messaggio nella lista della segreteria telefonica.

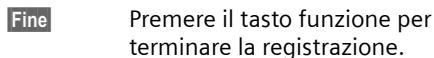

Premere il tasto funzione per terminare la registrazione.

La durata massima di registrazione dipende dallo spazio libero nella memoria della segreteria. Se la memoria è piena, si sente un segnale di fine e la registrazione viene interrotta. La conversazione registrata fino a quel momento viene salvata nella lista della segreteria telefonica come nuovo messaggio.

- Cancellare i messaggi vecchi.

Dopo aver cancellato i messaggi la segreteria telefonica ritorna **automaticamente** nella modalità impostata.

Attivare/disattivare l'ascolto amplificato

È possibile ascoltare i messaggi in fase di registrazione sia dall'altoparlante della base che da quello dei portatili registrati.

Attivare/disattivare permanentemente l'ascolto amplificato



() = attiva)

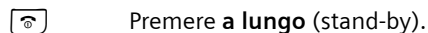

È possibile disattivare la funzione Ascolto msg durante la registrazione.

Disattivare l'ascolto della registrazione in corso

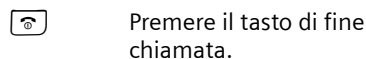

Impostare la segreteria telefonica

Al momento dell'acquisto la segreteria telefonica è già impostata. È possibile effettuare impostazioni individuali dal portatile.

Risposta automatica/Funzione salva scatti



È possibile impostare il momento in cui si vuole che la segreteria accetti una chiamata.

Si può scegliere tra: Subito, dopo 10 sec., 18 sec. oppure 30 sec. e l'impostazione per il risparmio dei costi Automatico.

Automatico vale per la risposta alla chiamata:

- ◆ se non ci sono dei nuovi messaggi, la segreteria accetta una chiamata dopo **18 sec.**
- ◆ se ci sono dei nuovi messaggi, la chiamata viene accettata dopo **10 sec.**

Con il comando a distanza si può sapere dopo circa 15 sec. se sono stati lasciati nuovi messaggi (altrimenti la segreteria telefonica avrebbe accettato la chiamata). Quando si termina subito la chiamata, non c'è alcun costo.



 →  → Segreteria → Risposta segr
 Selezione Subito / 10 sec. / 18 sec. / 30 sec. / Automatico.

Salva Premere il tasto funzione.

 Premere a **lungo** (stand-by).

Stabilire la durata della registrazione

È possibile impostare la durata massima di registrazione di un messaggio. Si può scegliere tra: 1, 2, 3 Min. oppure illimitata.

 →  → Segreteria → Lunghezza reg.
 Selezione la durata della registrazione.

Salva Premere il tasto funzione.

Impostare la qualità della registrazione





Impostare la qualità di registrazione dei messaggi. Si può scegliere tra: Messaggio lungo, Qualità buona, Qualità eccellente. Se la qualità è alta il tempo di registrazione diminuisce.

 →  → Segreteria → Qualità registr.

 Selezione la qualità della registrazione.

Salva Premere il tasto funzione.

Cambiare la lingua per il controllo vocale e l'annuncio standard

  **8** inv  **5** ju  **9** wop  **2** abc

Inserire le cifre e con



 **1** oo **OK** Impostare il tedesco.

 **2** abc **OK** Impostare il francese.

 **3** def **OK** Impostare l'italiano.

Ripristinare la selezione rapida sulla segreteria telefonica

Al momento dell'acquisto, la segreteria telefonica è già impostata per la selezione rapida con il tasto . Se per la selezione rapida è stata impostata la Segreteria di Rete (pag. 45), tale impostazione può essere ripristinata.

 →  → Segreteria → Impost.tasto 1
 Segreteria / Segr. di rete
 Selezione e premere **OK**.

 Premere a **lungo** (stand-by).

Dopo aver selezionato la segreteria telefonica o la segreteria di rete, premere a **lungo** il tasto . Si viene collegati direttamente.

L'impostazione per la selezione rapida vale per tutti i portatili Gigaset S68H.

Comandare la segreteria telefonica da un apparecchio telefonico (comando a distanza)

È possibile interrogare o attivare la segreteria telefonica da qualsiasi altro telefono (per es. in albergo, cabina telefonica) oppure richiamare la segreteria telefonica tramite un SMS.

Prerequisiti:

- ◆ Aver impostato un PIN di sistema diverso da 0000 (pag. 61).
- ◆ Il telefono che deve essere comandato a distanza include la selezione a toni (MFV), cioè quando si preme un tasto si sentono diversi toni. In alternativa è possibile utilizzare un trasmettitore di codice (disponibile in commercio).

Chiamare la segreteria telefonica e ascoltare i messaggi



Selezionare il proprio numero di telefono.



Durante l'ascolto dell'annuncio: premere a lungo il tasto  e inserire il PIN di sistema.

La segreteria comunica se sono presenti nuovi messaggi. La riproduzione dei messaggi viene avviata. La segreteria telefonica può essere ora comandata utilizzando la tastiera oppure con il comando vocale.

Comandare la segreteria telefonica mediante la tastiera

Il comando avviene mediante i seguenti tasti:

- 1 Per tornare all'inizio del messaggio attuale.
- 2 Per interrompere la riproduzione. Per continuare premere nuovamente.
- 3 Per passare al messaggio successivo.



Per contassegnare il messaggio come "nuovo".



Per cancellare il messaggio attuale.

Attivare la segreteria telefonica

- ▶ Telefonare a casa e lasciare squillare finché si sente: "Inserire PIN".



Inserire il PIN di sistema.

La segreteria telefonica è attivata. Si sente l'annuncio che informa sul tempo di memoria residuo.

La riproduzione dei messaggi viene avviata.

Non è possibile disattivare la segreteria telefonica a distanza.

Iniziare l'ascolto della chiamata dalla segreteria telefonica con SMS

Prerequisito: deve essere stato memorizzato un numero d'avviso (v. pag. 34).

È possibile inviare un SMS alla segreteria telefonica dal telefono (dal portatile oppure da un altro apparecchio in grado di supportare gli SMS) di cui è stato salvato il numero d'avviso e venire richiamati. Dopo la ricezione della chiamata inizia la riproduzione dei messaggi.

L'SMS deve contenere:

<PIN di sistema><Numero da richiamare>*

Il numero da richiamare è opzionale.

Esempi:

4711 oppure *4711*089123456*

Viene selezionato, se inserito, il numero da richiamare, altrimenti il numero d'avviso.

È possibile utilizzare la segreteria telefonica mediante tastiera oppure con il controllo vocale, come descritto nei paragrafi precedenti.

Utilizzare la segreteria di rete

La segreteria di rete è la segreteria telefonica presente nella rete del proprio operatore. Può essere usata solo se è stata **richiesta** all'operatore di rete sottoscrivendo un abbonamento.

Impostare la segreteria di rete per la selezione rapida

Con la selezione rapida è possibile interrogare direttamente la segreteria di rete o la segreteria telefonica integrata (solo Gigaset S685).

Gigaset S680: la segreteria di rete è già impostata per la selezione rapida. Bisogna solo inserire il numero di telefono della segreteria di rete.

Gigaset S685: la segreteria telefonica integrata è già impostata per la selezione rapida. È possibile impostare ad es. la Combox Basic da Swisscom Fixnet al posto della segreteria telefonica. Informarsi presso l'operatore di rete.

Impostare la segreteria di rete per la selezione rapida e registrare il numero di telefono della segreteria di rete

 →  → Segreteria → Impost.tasto 1

Segr. di rete Selezionare a premere **OK** ( = attiva).



Inserire il numero della segreteria di rete.

Salva

Premere il tasto funzione.



Premere **a lungo** (stand-by).

L'impostazione vale per tutti i portatili Gigaset S68H.

Chiamare la segreteria di rete



Premere **a lungo**. Ci si collega direttamente alla segreteria di rete.



Eventualmente premere il tasto viva voce . Si sente l'annuncio della segreteria di rete.

Ascoltare un messaggio dalla segreteria di rete

All'arrivo di un nuovo messaggio viene visualizzato sul display il numero della segreteria di rete se è stata attivata la trasmissione dei numeri di telefono. Quando si risponde a tale chiamata, i nuovi messaggi vengono riprodotti. Se non si risponde, il numero della segreteria di rete viene visualizzato nella lista delle chiamate perse/non risposte e il tasto dei messaggi lampeggia (pag. 27).

Utilizzare più portatili

Registrare i portatili

Sulla base è possibile registrare fino a sei portatili.

Un portatile Gigaset S68H può essere registrato su un massimo di quattro basi compatibili.

Registrazione manuale di Gigaset S68H su Gigaset S680/S685

Prerequisito: il portatile non è registrato su nessuna base.

La registrazione del portatile sulla base avviene automaticamente.

- ▶ Collocare il portatile con il display rivolto davanti.

La registrazione può durare fino a 5 minuti. Durante questo lasso di tempo sul display viene visualizzato *Proced.Registraz.* e il nome della base lampeggia, per es. *Base 1*. Al termine della registrazione sul display viene visualizzato il numero interno del portatile, per es. *INT 2* per il numero interno 2. Al portatile viene assegnato il numero il numero libero interno più basso (1–6). Se i numeri interni 1–6 sono già stati assegnati, il numero 6 viene sovrascritto, se il portatile con il numero interno 6 si trova in stand-by.

Nota:

- La registrazione automatica avverrà solo qualora non si stia telefonando dalla base.
- Premendo un tasto qualsiasi, la registrazione automatica verrà interrotta.
- Qualora la registrazione automatica non funzionasse, il portatile dovrà essere registrato manualmente.
- È possibile modificare il nome del portatile (v. pag. 49).

Registrazione manuale di Gigaset S68H su Gigaset S680/S685

La registrazione del portatile deve essere eseguita sul portatile e sulla base.

Al termine della registrazione sul display viene visualizzato il numero interno del portatile, per es. *INT 1*. In caso contrario ripetere l'operazione.

Sul portatile

 →  → Portatile → Reg. Portatile

 Selezionare la base, per es. *Base 1* e premere **OK**.

 Inserire il PIN di sistema della base (impostazione di default: 0000) e premere **OK**. Sul display lampeggia, per esempio *Base 1*.

Sulla base

Sulla base entro 60 secondi premere **a lungo** (circa 3 secondi) il tasto di *Registrazione/Paging* (pag. 2).

Registrazione di altri portatili

È possibile registrare altri portatili Gigaset, portatili conformi allo standard GAP nel modo seguente.

Sul portatile

- ▶ Predisporre il portatile in modalità di registrazione seguendo le relative istruzioni d'uso.

Sulla base

Premere **a lungo** (circa 3 secondi) il tasto di *Registrazione/Paging* sulla base (pag. 2).

Cancellare i portatili

Da ogni portatile Gigaset S68H registrato è possibile cancellare qualsiasi altro portatile.

 Aprire la lista dei portatili. Il portatile utilizzato in questo momento è contrassegnato con <.

 Selezionare il portatile da cancellare.

Opzioni Aprire il menu.

Cancella portatile
Selezionare e premere **OK**.

 Inserire il PIN di sistema e premere **OK**.

Si Premere il tasto funzione.

Cercare il portatile („Paging“)

È possibile cercare il portatile con l'ausilio della base.

- ▶ Sulla base premere **brevemente** il tasto di Ricerca Portatile/Paging (pag. 2).
- ▶ Tutti i portatili squillano contemporaneamente („Paging“), anche se le suonerie sono disattivate.

Terminare la ricerca

- ▶ Premere **brevemente** il tasto di Ricerca Portatile/Paging sulla base oppure premere il tasto impegno linea  sul portatile.

Cambiare base

Se è registrato su varie basi, il portatile può essere impostato su una base specifica o sulla base con la migliore ricezione (Base migliore).

 →  → Portatile → Scegli base

 Selezionare una delle basi registrate oppure Base migliore e premere **OK**.

Telefonare sulla linea interna

Le chiamate interne con altri portatili registrati sulla stessa base sono gratuite.

Chiamare un determinato portatile

 Aprire la lista dei portatili.

 Inserire il numero del portatile.

Oppure:

 Aprire la lista dei portatili.

 Selezionare il portatile.

 Premere il tasto impegno linea.

Chiamare tutti i portatili („Chiamata collettiva“)

 Aprire la lista dei portatili.

 Premere il tasto asterisco. Vengono chiamati tutti i portatili.

Terminare la chiamata

 Premere il tasto di fine chiamata.

Trasferire la chiamata ad un altro portatile

Le chiamate esterne possono essere inoltrate ad altri portatili (trasferimento di chiamata).

 Aprire la lista dei portatili. L'utente esterno sente un motivo musicale se attivato (v. pag. 62).

 Selezionare il portatile oppure **Chiamata Collettiva** e premere **OK**.

Quando l'utente interno risponde:

- ▶ Segnalare eventualmente la chiamata esterna.

 Premere il tasto di fine chiamata.

La chiamata esterna viene inoltrata all'altro portatile.

Utilizzare più portatili

Se l'utente interno **non** risponde o è occupato, premere il tasto funzione **Fine**, per riprendere la chiamata esterna.

Nel corso del trasferimento della chiamata è anche possibile premere il tasto di fine chiamata  prima che l'intero (altro portatile) chiamato risponda.

Se l'utente interno non risponde o è occupato, la chiamata torna automaticamente al vostro telefono (sul display compare **Richiamata**).

Consultazione sulla linea interna

Se si sta parlando con un utente **esterno** contemporaneamente è possibile chiamare un utente **interno**, per consultazione.

 Aprire la lista dei portatili. L'utente esterno sente un motivo musicale, se attivato (v. pag. 62).

 Selezionare il portatile e premere **OK**.

Terminare la consultazione

Fine Premere il tasto funzione.

Si è collegati nuovamente con l'utente esterno.

Accettare/respingere l'avviso di chiamata

Se durante la conversazione **interna** giunge una seconda chiamata dalla linea **esterna**, si sente un breve tono di avviso. In caso di trasmissione del numero di telefono, sul display è visualizzato il numero del chiamante.

Interrompere una chiamata sulla linea interna e rispondere a quella esterna

Rispondi Premere il tasto funzione.

La chiamata interna viene **terminata**. Si è collegati con il chiamante esterno.

Rifiutare una chiamata esterna

Rifiuta Premere il tasto funzione.



Il tono di avviso viene disattivato. Si rimane collegati con l'utente interno. Si può ancora sentire la suoneria sugli altri portatili registrati.

Inclusione di un utente interno in una chiamata esterna

Prerequisito: la funzione **Inclusione int.** è stata attivata.

Si sta effettuando una conversazione esterna. Un utente interno può inserirsi in questa chiamata e partecipare alla conversazione. L'inclusione viene segnalata a tutti gli interlocutori con un segnale acustico.

Attivare/disattivare l'inclusione interna

 →  → Stazione base → Altre funzioni → **Inclusione int.**

Attivare o disattivare le funzione premendo il tasto **OK** ( = attiva).

 Premere a **lungo** (stand-by).

L'inclusione interna

La linea è occupata da una chiamata esterna. Sul display viene visualizzato l'avviso corrispondente. Si desidera partecipare alla conversazione in corso.

 Premere a **lungo** il tasto di impegno linea.

Si entra in "Conferenza". Tutti gli interlocutori sentono un segnale acustico. Durante quel momento sul display del portatile viene visualizzato **Conferenza** e non si può effettuare una chiamata.

Terminare una “inclusione interna”



Premere il tasto di fine chiamata.

Tutti gli interlocutori sentono un segnale acustico.

Se l'utente interno che ha iniziato la conversazione preme il tasto di fine chiamata , per uscire, verrà mantenuto il collegamento tra il portatile che si è inserito e l'interlocutore esterno.

Modificare il nome di un portatile

Durante la registrazione, i nomi “INT 1”, “INT 2” ecc. vengono assegnati automaticamente. Tuttavia possono essere modificati. Il nome può essere lungo al massimo 10 caratteri. Il nome modificato viene visualizzato nella lista di ogni portatile.



Aprire la lista dei portatili. Il proprio portatile è contrassegnato con <.



Selezionare il portatile.

Modif.

Premere il tasto funzione.



Inserire il nome.

Salva

Premere il tasto funzione.

Modificare il numero interno di un portatile

Ad un portatile, durante la registrazione, viene assegnato **automaticamente** il numero libero più basso. Se tutti i posti sono già occupati, il numero 6 sarà sovrascritto, se il portatile corrispondente è in stand-by. È possibile modificare i numeri interni di tutti i portatili registrati (1–6).



Aprire la lista dei portatili. Il proprio portatile è contrassegnato con <.

Opzioni

Aprire il menu.

Assegna numero

Selezionare e premere **OK**.

Verrà visualizzata la lista dei portatili.



Il numero relativo al primo portatile lampeggia. Scegliere il portatile.



Inserire il nuovo numero interno (1–6). Il numero precedente viene sovrascritto.

Salva

Premere il tasto funzione per salvare l'inserimento.



Premere a **lungo** (stand-by).

Se un numero interno viene assegnato due volte, si sente un tono di errore (sequenza decrescente).

► Ripetere la procedura con un numero libero.

Utilizzare il portatile come Baby Call

Con questa funzione, se nella stanza in cui è posizionato il portatile viene raggiunto il livello di rumore impostato, viene chiamato un numero interno o esterno (anche di cellulare) precedentemente memorizzato.

La chiamata Sorveglianza Bimbo a un numero esterno si interrompe dopo circa 90 sec., mentre la chiamata Sorveglianza Bimbo ad un numero interno (altro portatile Gigaset dotato della medesima funzione) si interrompe dopo circa 3 minuti (i tempi tuttavia potrebbero cambiare). Durante la chiamata tutti i tasti sono bloccati, tranne quello di fine chiamata. Il microfono del portatile è disattivato.

Se la funzione è attiva, le chiamate in arrivo sul portatile vengono segnalate **senza squillo** e visualizzate sul display. Display e tastiera non sono illuminati, anche i toni di avviso sono disattivati.

Utilizzare più portatili

Se si riceve una chiamata è possibile rispondere; la funzione Sorveglianza Bimbo viene interrotta per la durata della telefonata. La funzione **rimane** però attivata.

Se si spegne il portatile, funzione Sorveglianza Bimbo si disattiva. Alla riaccensione del portatile è necessario attivare nuovamente questa funzione.

Attenzione!

- Al momento della messa in funzione controllare con attenzione le predisposizioni della funzione Sorveglianza Bimbo (per es. la sensibilità). Verificare se la chiamata della funzione Sorveglianza Bimbo è destinata ad un numero esterno.
- La funzione Sorveglianza Bimbo attiva riduce notevolmente l'autonomia del portatile. Collocare il portatile nella sede di ricarica. In questo modo si è sicuri che le batterie non si scaricheranno.
- La distanza tra il portatile e il bambino deve essere tra 1 e 2 metri. Il microfono deve essere rivolto verso il bambino.
- Il numero verso il quale viene inoltrata la chiamata Sorveglianza Bimbo non deve corrispondere ad una segreteria telefonica attiva.

Attivare la funzione Sorveglianza Bimbo e inserire il numero di destinazione

 →  → Sorveglianza Bimbo

► Modificare i dati su più righe:

Sorv.Bimbo:

Per attivare la funzione, selezionare On.

Allarme a:

Numero esterno: copiare il numero di telefono dalla rubrica (premere il tasto funzione ) o digitarlo manualmente. Vengono visualizzate soltanto le **ultime 4 cifre**.

Numero interno: **Opzioni** → INT → **OK**
→  (scegliere il portatile al quale far arrivare la chiamata oppure Chiamata Collettiva, se si devono chiamare tutti i portatili registrati) → **OK**.

Livello:

Impostare la sensibilità per il livello di rumore (basso oppure alto).

► Salvare le modifiche con **Salva**.

Modificare il numero di destinazione esterno precedentemente impostato

 →  → Sorveglianza Bimbo

 Passare alla riga Allarme a:.

<C oppure **Cancella**

Cancellare il numero precedente.

► Inserire il numero di destinazione come descritto alla voce „Attivare la funzione Sorveglianza Bimbo e inserire il numero di destinazione“ (pag. 50).

Disattivare la funzione Sorveglianza Bimbo dall'esterno

Prerequisito: il telefono deve essere impostato sulla selezione a toni (DTMF).

► Rispondere alla chiamata effettuata dalla funzione Sorveglianza Bimbo e premere i tasti .

Al termine del collegamento la funzione è disattivata. Successivamente la funzione Sorveglianza Bimbo non effettua altre chiamate. Le impostazioni della funzione Sorveglianza Bimbo rimanenti sul portatile (per es. nessuno squillo) rimangono attive fino a quando sul portatile non viene premuto il tasto funzione **Off**.

Se si desidera riattivare la funzione Sorveglianza Bimbo con lo stesso numero:

► Riattivare la funzione e salvare con **Salva** (pag. 50).

Impostare il portatile

Il portatile è preimpostato. È possibile personalizzare le impostazioni.

Accesso rapido alle funzioni e ai numeri

Il tasto sinistro del display e i tasti e fino a possono essere assegnati ad un numero o ad una funzione. Il tasto destro è assegnato ad una funzione. È possibile modificare l'assegnazione.

La selezione di un numero oppure l'avvio di una funzione si effettua premendo il tasto al quale il numero o la funzione sono stati assegnati.

Assegnare una funzione al tasto funzione sinistro del display o ai tasti della tastiera

Prerequisito: il tasto al quale si vuole assegnare la funzione è libero.

- Premere il tasto funzione oppure premere **a lungo** sul tasto della cifra al quale si vuole assegnare l'accesso rapido ad una funzione specifica.

Si apre la lista con le possibili funzioni da assegnare ai tasti. Si può scegliere tra:

Accesso rapido / Rubrica Speciale

Assegnare ad un tasto un numero della rubrica telefonica oppure della rubrica speciale.

Si apre la lista con le possibili funzioni da assegnare ai tasti.

- Selezionare la voce e premere **OK**.
Cancellare o modificare la voce nella rubrica telefonica oppure nella rubrica speciale affinché non interferisca con l'assegnazione dei tasti o del tasto funzione.

Sorveglianza Bimbo

Assegnare ad un tasto il menu per impostare ed attivare il Baby Call (v. pag. 49).

Sveglia

Assegnare ad un tasto il menu per impostare ed attivare la sveglia (v. pag. 56).

Calendario

Richiamare il calendario/inserire un nuovo appuntamento.

Bluetooth

Assegnare ad un tasto il menu Bluetooth.

Funzioni Aggiuntive

Sono disponibili funzioni aggiuntive:

INT

Telefonare sulla linea interna (v. pag. 47).

SMS

Assegnare ad un tasto il menu per le funzioni degli SMS (v. pag. 30).

ServiziInfo

Assegnare ad un tasto l'abbonamento di un Servizio Info dal menu (pag. 36).

Notifica SMS

Assegnare ad un tasto l'attivazione della notifica per gli SMS (pag. 34).

Chiamata Anonima

Sopprimere la trasmissione del numero alla chiamata successiva (pag. 20).

Se il tasto funzione sinistro è in uso, sulla riga inferiore del display sopra il tasto funzione viene visualizzata la funzione scelta oppure il numero telefonico (eventualmente abbreviato).

Impostare il portatile

Avviare una funzione, selezionare un numero

Con il portatile in stand-by premere a **lungo** il tasto della tastiera o premere **brevemente** il tasto funzione sinistro.

A seconda di cosa si è assegnato ai tasti:

- ◆ I numeri vengono selezionati direttamente.
- ◆ Il menu della funzione si apre.

Modificare l'assegnazione dei tasti

Tasto funzione

- ▶ Premere a **lungo** il tasto funzione sinistro o destro.

Si apre la lista con le assegnazioni possibili.

- ▶ Proseguire come descritto per la prima assegnazione dei tasti (pag. 51).

Tasti cifre della tastiera

- ▶ Premere **brevemente** i tasti delle cifre.

Cambia Premere il tasto funzione. Viene visualizzata la lista con le assegnazioni possibili per i tasti.

- ▶ Proseguire come descritto per la prima assegnazione dei tasti (pag. 51).

Modificare la lingua del display

È possibile visualizzare sul display il menu in diverse lingue.





 →  → Portatile → Lingua

La lingua in uso è contrassegnata dal simbolo .

 Selezionare la lingua e premere **OK**.

 Premere a **lungo** per tornare in stand-by.

Se per sbaglio è stata impostata una lingua incomprensibile:



Premere in sequenza i tasti.



Selezionare la lingua corretta e premere **OK**.

Impostare il display

È possibile scegliere tra quattro colori e diversi livelli di contrasto.

 →  → Display

Aspetto colore

Selezionare e premere **OK**.



Scegliere il colore e premere **OK** ( = colore attuale).



Premere **brevemente**

Contrasto

Selezionare e premere **OK**.



Selezionare il contrasto.

Salva

Premere il tasto funzione.



Premere a **lungo** per tornare in stand-by.

Impostare uno sfondo

In modalità stand-by è possibile visualizzare uno sfondo dall'Archivio (pag. 55) che sostituisca il display standard. In tal modo, però, la data, l'ora e il nome non saranno visibili.

In determinate situazioni lo sfondo non viene visualizzato, per esempio, durante una telefonata o quando il portatile non è registrato.

Se è attivo uno sfondo, la voce del menu Screensaver è contrassegnata con .

 →  → Display → Screensaver

Viene visualizzata l'impostazione attuale.

- ▶ Modificare i dati su più righe:

Attivazione

Selezionare On (viene visualizzato lo sfondo) oppure Off (non viene visualizzato lo sfondo).





Seleziona:

Eventualmente modificare lo sfondo (vedere sotto).

- ▶ Salvare le modifiche: (pag. 70).



Se lo sfondo copre la visualizzazione, premere **brevemente** , per visualizzare il display in stand-by con ora e data.

Scelta dello sfondo

-  →  → Display → Screensaver
-  Passare alla riga Seleziona.
- Visualiz.** Premere il tasto funzione. Viene visualizzato lo sfondo attivato
-  Selezionare l'immagine e premere **Cambia**.
- Salvare le modifiche: (pag. 70).

Impostare la modalità notturna

Quando il portatile si trova nella sede di ricarica, l'illuminazione del display si disattiva solo parzialmente. Se questa condizione disturba, impostare la modalità notturna. In questo modo, quando il portatile si trova nella sede di ricarica, l'illuminazione del display si disattiva completamente.

-  →  → Display → Illuminazione
- Viene visualizzata l'impostazione attuale.
- Modificare i dati su più righe:

In carica

Selezionare On oppure Off.

Non in carica

Selezionare On oppure Off.



Nota:

Con l'impostazione On il tempo di autonomia del portatile si può ridurre notevolmente.

- Salva** Premere il tasto funzione.
-  Premere a **lungo** per tornare in stand-by.

Attivare/disattivare la risposta automatica ad una chiamata

Se è stata attivata questa funzione, per rispondere ad una chiamata basta sollevare il portatile dalla sede di ricarica, senza dover premere il tasto impegno linea .

-  →  → Portatile

Solleva e parla





Selezionare e premere **OK** ( = attiva).

-  Premere a **lungo** per tornare in stand-by.



Modificare il volume di conversazione

È possibile impostare il volume del viva voce su cinque livelli e il volume del ricevitore su tre livelli anche durante una conversazione esterna.

In stand-by:

-  → Volume Portatile
-  Impostare il volume.
-  Passare alla riga Microfono.
-  Selezionare il volume.
- Salva** Eventualmente premere il tasto funzione per salvare l'impostazione in modo permanente.

Per impostare il volume durante una conversazione:

-  Premere il tasto di navigazione.
-  Impostare il volume.
- Salva** Eventualmente premere il tasto funzione per salvare l'impostazione in modo permanente.

L'impostazione viene salvata automaticamente dopo ca. 3 secondi oppure premere il tasto funzione **Salva**.

Impostare il portatile

Se  è occupato da un'altra funzione, per es. da conversazione alternata (pag. 21):

Opzioni Aprire il menu.

Volume Selezionare e premere **OK**.

Effettuare le impostazioni (vedi sopra).

Nota:

È possibile impostare il volume di conversazione, la suoneria e i toni di avviso anche tramite il menu (v. pag. 16).

Modificare la suoneria

◆ Volume:

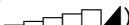
È possibile scegliere tra cinque livelli di volume (1–5; per es. volume 2 =  e „Crescendo” (6; aumento progressivo del volume ad ogni squillo = ).

◆ Suoneria:

Si può scegliere tra 10 diverse melodie oppure un qualsiasi Sound dal Media-Pool (pag. 55).

È possibile impostare suonerie e melodie diverse per le seguenti funzioni:

- ◆ Chiamate est.: per chiamate esterne
- ◆ Chiamate int.: per chiamate interne
- ◆ Appuntamenti: per appuntamenti stabiliti (pag. 57)
- ◆ Tutte uguali: stessa suoneria per tutte le funzioni.

Impostazione suoneria in funzione del tipo di chiamata

Impostare il volume e la melodia in base al tipo di chiamata.

In stand-by:

 → **Impost.suoneria**

 Selezionare l'impostazione, per es. Chiamate est., e premere **OK**.

 Impostare il volume (1–6).

 Passare alla riga successiva.

 Selezionare la melodia.

Salva Premere il tasto funzione per salvare l'impostazione.

Suoneria uguale per tutte le chiamate

In stand-by:

 → **Impost.suoneria** → **Tutte uguali**

- ▶ Impostare il volume e la suoneria (vedi „Impostazione suoneria in funzione del tipo di chiamata”).

Salva Dopo aver salvato premere il tasto funzione per confermare.

 Premere **a lungo** (stand-by).

Nota:

È possibile impostare il volume di conversazione, la suoneria e i toni di avviso anche tramite il menu (v. pag. 16).

Attivare/disattivare la suoneria

Durante una chiamata, prima di impegnare la linea oppure in stand-by, è possibile disattivare la suoneria sul proprio portatile in modo permanente o per la chiamata attuale. Non è possibile riattivare la suoneria durante una chiamata esterna.

Disattivare la suoneria in modo permanente

 Premere **a lungo** il tasto asterisco.

Sul display compare il simbolo .

Riattivare la suoneria

 Premere **a lungo** il tasto asterisco.

Disattivare la suoneria per la chiamata attuale

Suon.Off Premere il tasto funzione.

Attivare/disattivare il tono di attenzione

Al posto della suoneria è possibile attivare un tono di attenzione. All'arrivo di una chiamata si sente quindi **un breve segnale** ("Beep") al posto della suoneria.





Premere il tasto asterisco **a lungo** ed **entro 3 sec.**



Premere il tasto funzione. Ora una chiamata viene segnalata attraverso **un** breve tono di attenzione. Sul display viene visualizzato .

Media-Pool

Il Media-Pool del portatile gestisce suoni utilizzabili come suoneria ed immagini (immagini CLIP e sfondi) associate ad un utente oppure impiegabili come sfondo; prerequisite: trasmissione del numero di telefono (CLIP). Il Media-Pool può gestire i seguenti tipi di Media:



Simbolo	Suono	Formato
	Suonerie	Standard
	Foto (Foto CLIP, sfondo)	BMP (128 x 100 oppure 128 x 160 Pixel)

Il simbolo nel Media-Pool viene visualizzato prima del nome. Nel portatile sono preimpostati diversi suoni mono- e polifonici e immagini.

È possibile ascoltare i suoni disponibili e visualizzare le immagini.

È possibile scaricare immagini da PC (v. pag. 72). Se non c'è a disposizione sufficiente memoria, è necessario prima cancellare una o più immagini. Le immagini preimpostate sono contrassegnate con . Non è possibile rinominarle o cancellarle.

Riprodurre le melodie/visualizzare le Foto CLIP

 →  → Screensaver / Foto CLIP / Suoni (selezionare la voce)

Ascolta / **Visualiz.**

Premere il tasto funzione. Le melodie vengono riprodotte/le foto vengono visualizzate. Con il tasto  è possibile passare da una voce all'altra.

Fine / 

Premere il tasto funzione. La riproduzione della melodia/la visualizzazione del Foto CLIP viene interrotta.

Durante le riproduzioni delle melodie, con il tasto funzione  si interrompe la riproduzione.



Premere **a lungo** (stand-by).

Se una melodia è stata memorizzata in un formato non valido, dopo la selezione si riceve un messaggio di errore. Con  si interrompe la procedura. Con **Cancella** si cancella la melodia o la foto.

Melodie: impostare il volume

Durante la riproduzione:

Volume

Premere il tasto funzione.



Impostare il volume.

Salva

Premere il tasto funzione.

Rinominare/cancellare melodia/foto

È stata selezionata una voce.

Opzioni

Aprire il menu.

Se la melodia non può essere cancellata () queste opzioni non sono disponibili. In base alla situazione, è possibile scegliere le seguenti funzioni:

Cancella

La voce selezionata viene cancellata.

Cancella Tutto

Tutte le voci cancellabili vengono cancellate.



Impostare il portatile

Rinomina

Modificare il nome (massimo 16 caratteri) e premere **Salva**. La voce viene salvata con il nuovo nome.

Verificare la memoria

È possibile visualizzare la memoria ancora disponibile e la memoria occupata da screensaver e Foto CLIP.

 →  → Memoria

 Indietro: premere il tasto funzione.

Attivare/disattivare i toni di avviso

Il portatile indica acusticamente diverse attività e situazioni. I seguenti toni di avviso possono essere attivati o disattivati in modo indipendente:

- ◆ **Acustica tasti:** la pressione di ogni tasto viene confermata.
- ◆ **Toni di conferma:**
 - **Tono di conferma** (sequenza crescente): al termine dell'inserimento/impostazione e all'arrivo di un SMS oppure una nuova voce nella lista della segreteria telefonica o lista delle chiamate;
 - **Tono di errore** (sequenza decrescente): in caso di inserimenti errati;
 - **Tono di fine menu:** sfogliando, quando si arriva alla fine di un menu.
- ◆ **Tono batteria scarica:** quando il pacchetto batterie deve essere ricaricato.

In stand-by:

 → TONI DI AVVISO

► Modificare i dati su più righe:

Tono tasti:

Selezionare On oppure Off.

Conferma:

Selezionare On oppure Off.

BatScar:

Selezionare On, Off oppure In conversazione. Il tono di batteria viene attivato o disattivato oppure attivato soltanto durante la conversazione.

► Salvare le modifiche: (pag. 70).

Il tono di conferma emesso quando si ripone il portatile nella base non può essere disattivato.

Nota:

È possibile impostare il volume di conversazione, la suoneria e i toni di avviso anche tramite il menu (v. pag. 16).

Impostare la sveglia

Prerequisito: per l'impostazione occorre che data e ora siano state impostate (pag. 10).

Attivare/disattivare e impostare la sveglia

 → 

► Modificare i dati su più righe:

Attivazione

Selezionare On oppure Off.

Ora:

Inserire l'ora a 4 cifre.

Modalità:

Selezionare Giornaliero oppure Giorni feriali.

Volume:

Impostare il volume (1–6).

Melodia:

Selezionare la melodia.

► Salvare le modifiche: (pag. 70).

Viene visualizzato il simbolo .

La sveglia usa la suoneria selezionata (pag. 54). La sveglia suona per circa 60 secondi. Sul display compare .

Se non viene premuto nessun tasto, la sveglia viene ripetuta ogni cinque minuti (Funzione Snooze) e poi disattivata.

Durante una chiamata, la sveglia viene segnalata da un tono breve.

Disattivare la sveglia dopo una pausa (funzione Snooze)

Prerequisito: la sveglia è stata attivata.

Off Premere il tasto funzione. La sveglia viene disattivata.

oppure:

Snooze Premere il tasto funzione o un tasto qualsiasi. La sveglia viene disattivata e ripetuta dopo 5 minuti. Dopo la seconda ripetizione la sveglia verrà spenta.

Impostare un appuntamento (calendario)

Sul portatile è possibile impostare fino a 30 appuntamenti (per l'impostazione di volume e melodie, v. pag. 54).

Memorizzare un appuntamento

Prerequisito: per l'impostazione occorre che data e ora siano state impostate (pag. 10).



Selezionare il giorno dal calendario grafico e premere **OK**. (I giorni con appuntamenti già memorizzati sono evidenziati in nero.)

Viene visualizzata la lista degli appuntamenti memorizzati. Se sono già stati memorizzati 30 appuntamenti, è necessario, prima di tutto, cancellare un appuntamento presente.

<Nuova voce>

Selezionare e premere **OK**.

► Modificare i dati su più righe:

Appuntam.:

Selezionare On oppure Off.

Data:

Inserire giorno/mese/anno a 4 cifre

Ora:

Inserire ore/minuti a 4 cifre.

Testo:

Inserire il testo (max. 16 cifre). Il testo viene visualizzato nella lista come nome dell'appuntamento e visualizzato sul display al momento della segnalazione di scadenza dell'appuntamento. Se non si assegna alcun testo, sul display vengono visualizzate data e ora dell'appuntamento.

Salva Premere il tasto funzione.



Premere **a lungo** (stand-by).

L'appuntamento viene segnalato nella rispettiva lista con . Gli appuntamenti sono riportati nella lista in ordine di data.

La scadenza dell'appuntamento viene segnalata con la melodia scelta (pag. 54). La melodia suona per 60 secondi. Segue la visualizzazione del testo inserito o della data e dell'ora.

Durante una chiamata, un appuntamento viene segnalato da un tono breve.

Gestire gli appuntamenti



Selezionare il giorno nel calendario grafico e premere **OK**. (I giorni con appuntamenti già memorizzati sono evidenziati in nero.)



Selezionare il giorno dell'appuntamento.

Opzioni

Aprire il menu. Indietro con

Si hanno le seguenti possibilità:

Visualizza

Visualizzare l'appuntamento scelto, il menu **Opzioni** per modificare, cancellare e attivare/disattivare.

Impostare il portatile

Modifica

Modificare l'appuntamento selezionato.

Cancella

Cancellare l'appuntamento selezionato.

Attivare / Disattivare

Disattivare/attivare l'appuntamento selezionato.

Cancella Tutto

Cancellare **tutti** gli appuntamenti.

Disattivare o rispondere all'avviso di appuntamento scaduto

Prerequisito: la segnalazione di scadenza dell'appuntamento è in corso.

Off Premere il tasto funzione per disattivare l'avviso di scadenza dell'appuntamento.

Oppure:

SMS Premere il tasto funzione: è possibile inviare un SMS per gli auguri o altro.

Visualizzare gli appuntamenti e gli anniversari scaduti



Gli appuntamenti/anniversari scaduti (pag. 25) vengono memorizzati nei seguenti casi nella lista *Appuntam. scaduti*:

- ◆ L'appuntamento/anniversario è stato segnalato alla sua scadenza ma non vi è stata risposta.
- ◆ L'appuntamento/anniversario è stato segnalato alla sua scadenza che è avvenuta durante una chiamata.
- ◆ Il portatile era spento nel momento in cui l'appuntamento/anniversario è scaduto.
- ◆ Al momento dell'appuntamento/anniversario è stata attivata la selezione rapida (pag. 26).

La voce più recente viene inserita all'inizio della lista.

Se in questa lista è presente un nuovo appuntamento/anniversario, sul display compare **Appunt.**. Premendo il tasto funzione si apre anche la lista *Appuntam. scaduti*.

Aprire la lista con la voce del menu:

 →  → **Appuntam. scaduti**
Selezionare gli appuntamenti/anniversari. Vengono visualizzate le informazioni relative all'appuntamento/anniversario. Un promemoria scaduto viene visualizzato con il nome assegnato, un anniversario perso con il nome e cognome della persona cui fa riferimento. Inoltre vengono indicate data e ora.

Cancella Cancellare il promemoria.

SMS Scrivere un SMS.

 Premere **a lungo** (stand-by).

Se la lista contiene già 10 voci, l'ultimo appuntamento scaduto sostituisce il più vecchio della lista.

Utilizzo di dispositivi Bluetooth

La tecnologia Bluetooth™, di cui S68H è dotato, utilizza segnali radio a corto raggio e consente comunicazioni senza fili tra diversi apparati che supportano questo standard.

Prima di utilizzare i dispositivi Bluetooth è necessario attivare la funzione Bluetooth e registrare i dispositivi sul portatile.

È inoltre possibile registrare sul portatile un auricolare Bluetooth e fino a 5 dispositivi di trasmissione dati (PC, PDA), per trasferire e ricevere le voci della rubrica telefonica in formato vCard oppure scambiare dati con il PC (pag. 72).

Per la trasmissione dei numeri di telefono tramite connessione Bluetooth è necessario che i prefissi (internazionale e locale) siano stati salvati nel telefono (v. pag. 60)

Una descrizione esaustiva per l'utilizzo del vostro apparato Bluetooth è riportata nelle istruzioni per l'uso dell'apparato stesso.

Nota:

- Sul portatile è possibile utilizzare solamente auricolari che dispongono del **Profilo Auricolare**.
- L'instaurazione della connessione tra il vostro portatile e un auricolare Bluetooth può durare fino a 5 secondi. Ciò vale sia per l'accettazione della chiamata sull'auricolare e il trasferimento all'auricolare, sia per l'avvio della selezione dall'auricolare.

Attivazione/disattivazione della modalità Bluetooth

→ → Trasferimento dati
→ Bluetooth → Attivazione

Premere **OK** per attivare o disattivare la modalità Bluetooth (= attivo).

Quando la modalità Bluetooth è attivata, se il portatile si trova in stand-by, sul display appare il simbolo :



Registrazione dei dispositivi Bluetooth

La distanza tra il portatile in modalità Bluetooth e il dispositivo Bluetooth con il quale lo si vuole interfacciare (cuffia auricolare o dispositivo di trasmissione dati) deve essere al massimo di 10 m.

Nota:

- Nel momento in cui si registra un auricolare, si sovrascrive un eventuale altro auricolare già registrato.
- Se si desidera utilizzare un auricolare sul vostro portatile, già registrato su un altro apparecchio (per es. su un altro cellulare), **disattivare** questa connessione prima di avviare la procedura di registrazione sul Gigaset.

→ → Trasferimento dati
→ Bluetooth → Ricerca auricolare / Ricerca dispositivo

La ricerca dell'auricolare o del dispositivo Bluetooth può durare fino a circa 30 secondi.

Una volta trovato il dispositivo, il suo nome viene visualizzato sul display.

Opzioni Premere il tasto funzione.

Registra dispositivi

Selezionare e premere **OK**.



Digitare il PIN dell'auricolare o dispositivo Bluetooth **da registrare** e premere **OK**.

Una volta registrato l'auricolare o il dispositivo viene inserito nella lista dei dispositivi registrati.

Interrompere/ripetere la ricerca in corso

Interrompere la ricerca:

Annulla Premere il tasto funzione.

Eventualmente ripetere la ricerca:

Opzioni Selezionare e premere **OK**.

Cerca di nuovo

Selezionare e premere **OK**.

Gestione dei dispositivi registrati

Aprire la lista

→ → Trasferimento dati
→ Bluetooth → Disposit. registrati

Nella lista, accanto al nome del dispositivo, appare un'icona (come ad es. una cuffia accanto all'eventuale nome dell'auricolare registrato) che aiuta ad identificare il dispositivo:

Simbolo	Significato
	Presca auricolare Bluetooth
	Dispositivo di dati Bluetooth

Impostare il portatile

Visualizzare una voce

Aprire la lista →  (selezionare la voce)

Opzioni Premere il tasto funzione.

Visualizza Selezionare e premere **OK**.
Vengono visualizzati il nome e l'indirizzo del dispositivo.
Ritornare alla visualizzazione precedente con **OK**.

Cancellare un dispositivo Bluetooth

Aprire la lista →  (selezionare la voce)

Opzioni Premere il tasto funzione.

Cancella Selezionare e premere **OK**.

 Premere **a lungo** il tasto per tornare al menu di partenza.

Nota:

Se si dovesse cancellare un dispositivo Bluetooth collegato, esso potrebbe tentare comunque di collegarsi di nuovo come "dispositivo non registrato". In tal caso, affinché la procedura di connessione possa andare a buon fine, sarà nuovamente necessario inserire il PIN.

Modificare il nome di un dispositivo Bluetooth

Aprire la lista →  (selezionare la voce)

Opzioni Premere il tasto funzione.

Rinomina Selezionare e premere **OK**.

 Modificare il nome.

Salva Premere il tasto funzione.

 Premere **a lungo** il tasto per tornare al menu di partenza.

Accettazione/rifiuto di un dispositivo Bluetooth non registrato

Se un dispositivo Bluetooth non registrato (e quindi non presente nella lista dei dispositivi registrati) tenta di collegarsi con il portatile, nel display compare la richiesta del PIN del dispositivo Bluetooth che sta tentando di collegarsi.

◆ Per rifiutare

Preced. Premere il tasto funzione.

◆ Per accettare

 Digitare il PIN del dispositivo Bluetooth e premere **OK**.

Quando ci si è connessi con il dispositivo, esso può essere utilizzato temporaneamente (a condizione che si trovi nell'area di ricezione e fino allo spegnimento del portatile) oppure può essere inserito nella lista dei dispositivi registrati.

Inserimento nella lista dei dispositivi registrati dopo la conferma del PIN:

– **Sì** Premere il tasto funzione.

– **No** Premere il tasto funzione:
utilizzare in maniera temporanea.

Modificare il nome Bluetooth di un portatile S68H

È possibile modificare il nome con il quale il portatile S68H si presenterà all'altro dispositivo Bluetooth nel momento della connessione.

 →  → **Trasferimento dati**
→ **Bluetooth** → **Nome dispositivo**

Cambia Premere il tasto funzione.

 Modificare il nome.

Salva Premere il tasto funzione.

 Premere **a lungo** il tasto per tornare al menu di partenza.

Impostazione Prefisso per il trasferimento della rubrica

Affinchè i numeri di telefono (per es. vCard) trasferiti siano immediatamente utilizzabili con la rete (fissa o mobile) in uso ed evitare, per quanto possibile, adattamenti manuali dei prefissi, è opportuno che siano impostati i campi di conversione prefissi modificabili con la procedura di seguito indicata.

Alcuni di questi numeri sono già preimpostati.

 →  → **Portatile** → **Prefisso**

Controllare se i prefissi preimpostati sono corretti.

► Modificare i dati su più righe:

 Selezionare il campo da modificare.

 Spostarsi avanti/indietro all'interno del campo in modifica.

 Cancellazione di eventuali cifre errate nel prefisso: premere il tasto funzione.

 Digitare le cifre del prefisso corretto.

Salva Premere il tasto funzione.

Esempio per l'Italia:

Prefisso	
Prefisso internaz.:	00 - 41
Prefisso locale:	0 - [44]
	Salva

Ripristinare le impostazioni iniziali del portatile

È possibile resettare (riportare nelle condizioni di fabbrica) eventuali impostazioni e modifiche. Le voci della rubrica telefonica, della rubrica speciale, la lista delle chiamate, la lista degli SMS, la registrazione del portatile sulla base così come il contenuto del Media Pool vengono mantenuti.

 →  → Portatile → Reset Portatile

Si Premere il tasto funzione.

 Premere **a lungo** (stand-by).

Impostare la base

Tutte le configurazioni della base vengono effettuate con un portatile Gigaset S68H.



Protezione delle impostazioni della base

Proteggete le impostazioni della base personalizzando il PIN di sistema. Il PIN di sistema verrà richiesto quando si registra e cancella un portatile dalla base oppure quando si ripristinano le impostazioni iniziali.

Modificare il PIN di sistema



È possibile cambiare il PIN di sistema a 4 cifre (impostazione iniziale: 0000) presente nella base con un PIN a 4 cifre noto soltanto a voi.

Gigaset S685: con un PIN di sistema è possibile comandare da remoto la segreteria telefonica (pag. 44).

 →  → Stazione base → PIN sistema

 Inserire il PIN di sistema attuale e premere **OK**.

 Inserire il nuovo PIN di sistema. Per motivi di sicurezza l'inserimento viene visualizzato con quattro asterischi (****).

  Passare alla riga successiva, ripetere il nuovo PIN di sistema e premere **OK**.

 Premere **a lungo** (stand-by).

Ripristinare il PIN di sistema

Se aveste dimenticato il PIN di sistema, è possibile riportare la base al codice originario **0000**:

Togliere la base dalla presa di corrente. Tenere premuto il tasto registrazione/ Paging sulla base, mentre contemporaneamente si riconnette la base alla presa di corrente. Rilasciare il tasto.

La base è reimpostata sui parametri iniziali e il PIN di sistema torna su **0000**.

Nota:

Tutti i portatili sono cancellati e devono essere registrati nuovamente.

Modificare la suoneria (solo Gigaset S685)

◆ Volume:

È possibile scegliere tra cinque livelli di volume e „Crescendo”, v. pag. 54. Con il livello „0” si disattiva la suoneria della base.



◆ Suoneria:

È possibile scegliere una melodia per le chiamate esterne, v. pag. 54.

 →  → Stazione base
→ Impost.suoneria

Per effettuare le impostazioni, v. pag. 54.

Attivare/disattivare la melodia di attesa



 →  → Stazione base
→ Musica su attesa

Premere **OK** per attivare o disattivare la melodia di attesa ( = attiva).

Repeater Gigaset

Con un Repeater Gigaset è possibile estendere la copertura ed il livello di ricezione della base. Per utilizzarlo bisogna prima attivare la funzione repeater. In questo caso, le conversazioni in corso verranno interrotte.

Prerequisito: è registrato un repeater. Il Modo Eco non è attivo.

 →  → Stazione base → Altre funzioni
→ Repeater mode

Si Premere il tasto funzione.

Con il Repeater Gigaset in funzione, la voce di menu è contrassegnata con .

Nota:

Il Repeater e il Modo Eco (v. pag. 14) si escludono a vicenda, cioè non è possibile utilizzare contemporaneamente entrambe le funzioni.

Ripristinare i parametri iniziali della base

Durante il ripristino dei parametri iniziali

- ◆ il Modo Eco viene disattivato,
- ◆ i portatili rimangono registrati,
- ◆ il PIN di sistema non viene ripristinato,
- ◆ i Servizi Info SMS non vengono ripristinati.

 →  → Stazione base → Reset Base

 Inserire il PIN di sistema e premere **OK**.

Si Premere il tasto funzione.

Con  o il tasto funzione **No** si interrompe la procedura di ripristino.

 Premere **a lungo** (stand-by).

Collegare la base ad un centralino telefonico (PABX)

Le seguenti impostazioni sono necessarie solo se il centralino telefonico lo richiede (vedere le istruzioni d'uso del sistema).

Nei centralini telefonici che non supportano la trasmissione dei numeri di telefono (CLIP) non è possibile inviare o ricevere SMS.



Tipo di selezione e tempo di flash



L'impostazione corrente presenta il simbolo .

Modificare il tipo di selezione

Per modificare il tipo di selezione sono disponibili le seguenti opzioni:



- ◆ Selezione a impulsi (DP).
- ◆ Selezione a toni (DTMF).



 →  → Stazione base → Altre funzioni
→ Tipo selezione

 Scegliere il tipo di selezione ( = attiva) e premere **OK**.

 Premere **a lungo** (stand-by).

Impostare il tempo di flash



 →  → Stazione base → Altre funzioni
→ Tempi di flash

 Selezionare il tempo di flash adatto ( = attivo) e premere **OK**.

 Premere **a lungo** (stand-by).

Memorizzare i prefissi

Prerequisito: per l'utilizzo del proprio centralino telefonico (PABX) è necessario anteporre un prefisso, per esempio „0“.

 →  → Stazione base → Altre funzioni
→ Cod.linea est.

 Inserire o modificare il prefisso (max. 3 cifre).

▶ Salvare le modifiche: (pag. 70).

Se è stato memorizzato un prefisso:

- ◆ Il prefisso viene automaticamente anteposto al numero selezionando da una delle seguenti liste: numeri del Centro SMS, lista delle chiamate, lista della segreteria telefonica.
- ◆ È necessario inserire il prefisso con la selezione manuale e con l'inserimento manuale di numeri della rubrica telefonica, di emergenza, di selezione rapida e dei Centri SMS.
- ◆ Quando durante l'invio di un SMS si copia il numero del destinatario dalla rubrica telefonica, bisogna cancellare il prefisso.
- ◆ Con **<C>** si cancella il prefisso esistente.

Impostare le pause

Modificare la pausa dopo l'impegno linea

È possibile impostare la pausa che intercorre nella selezione automatica (dalla rubrica, dalla lista dei numeri selezionati, ecc.) tra la pressione del tasto di impegno linea  e l'invio del numero di telefono.

 Aprire il menu.

Premere i tasti in sequenza.

 Inserire le cifre per la durata della pausa (1 = 1 sec.; 2 = 3 sec.; 3 = 7 sec.) e premere **OK**.

Modificare la pausa relativa al tasto R (Richiamata di registro)

Dopo la pressione del tasto Flash (vedi "Impostare il tempo di flash") che consente l'attivazione di diverse funzioni nella centrale telefonica, è possibile introdurre una pausa selezionabile tra quelle di seguito indicate (vedere anche le istruzioni d'uso del centralino telefonico).



Aprire il menu.

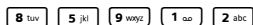

Premere i tasti in sequenza.



Inserire le cifre per la durata della pausa (1 = 800 ms; 2 = 1600 ms; 3 = 3200 ms) e premere **OK**.

Modificare la pausa di selezione (Pausa dopo il prefisso)

Prerequisito: è stato memorizzato un prefisso (pag. 63).



Aprire il menu.

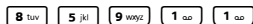

Premere i tasti in sequenza.



Inserire le cifre per la durata della pausa (1 = 1 sec.; 2 = 2 sec.; 3 = 3 sec.; 4 = 6 sec.) e premere **OK**.

Inserire la pausa: premere per 2 secondi il tasto **R**. Sul display viene visualizzata la lettera P.

Commutare temporaneamente sulla selezione a toni (DMTF)

Se il vostro centralino telefonico utilizza ancora la selezione ad impulsi (DP), ma si desidera temporaneamente passare a quella a toni (DTMF), per esempio, per ascoltare la segreteria di rete.

Prerequisito: si è in fase di conversazione o comunque è stato selezionato un numero (es. quello della segreteria).



Premere il tasto asterisco.

Dopo aver riagganciato si ripristina automaticamente la selezione ad impulsi.

Appendice

Cura

Pulire l'apparato e il portatile con un panno **umido** (senza solvente) o antistatico.

Non utilizzare **in nessun caso** un panno asciutto poichè si potrebbero generare cariche elettrostatiche che potrebbero danneggiare il cordless.

Contatto con liquidi

Qualora il portatile fosse venuto a contatto con liquidi:

1. **Spegnere e togliere subito la batteria.**
2. Lasciar defluire il liquido dal portatile.
3. Asciugare tutte le parti con un panno e conservare il portatile **per almeno 72 ore** con il vano batterie aperto e la tastiera rivolta verso il basso in un luogo caldo e asciutto (non metterlo assolutamente in forno, sia esso a microonde, a gas o di qualsiasi altro tipo).

Una volta asciugato completamente, in molti casi sarà possibile rimettere in funzione il portatile.

Domande e risposte

In caso di dubbi tecnici sull'uso del terminale vi suggeriamo di accedere al sito:

www.gigaset.com/customercare

Entrando nell'area dedicata al Customer Care sono disponibili molte informazioni che potrebbero esservi di aiuto.

Problemi di registrazione o di connessione con un auricolare Bluetooth.

- ▶ Ripristinare le impostazioni iniziali sull'auricolare Bluetooth (vedi manuale di istruzioni del vostro auricolare).
- ▶ Cancellare i dati di registrazione mentre si cancella il dispositivo (v. pag. 60).
- ▶ Ripetere la procedura di registrazione (v. pag. 59).

Il display non visualizza nulla.

1. Il portatile non è acceso.
 - ▶ Premere **a lungo** il tasto di fine chiamata .
2. Le batterie sono scariche.
 - ▶ Caricare o sostituire le batterie (pag. 9).

Il portatile non reagisce premendo i tasti.

Il blocco tastiera è attivo.

- ▶ Premere **a lungo** il tasto cancelletto  (pag. 11).

Sul display lampeggia „Base X”.

1. Il portatile è fuori dall'area di copertura della base.
 - ▶ Avvicinarsi con il portatile alla base.
2. L'area di copertura della base è diminuita perchè è attivato il Modo Eco.
 - ▶ Disattivare il Modo Eco (pag. 14) oppure avvicinare il portatile alla base.
3. Il portatile è stato cancellato.
 - ▶ Registrare il portatile (pag. 46).
4. La base non è accesa.
 - ▶ Controllare che il connettore di alimentazione della base sia ben inserito (pag. 8).

Sul display lampeggia Ricerca base.

Il portatile è impostato su Base migliore e non è attivata né raggiungibile alcuna base.

- ▶ Avvicinarsi con il portatile alla base.
- ▶ Controllare l'alimentatore della base (pag. 8).

Il portatile non squilla.

1. La suoneria è disattivata.
 - ▶ Attivare la suoneria (pag. 54).
2. Il trasferimento di chiamata è impostato su Immediato.
 - ▶ Disattivare il trasferimento di chiamata (pag. 20).

<p>Non si sente la suoneria/tono di selezione.</p> <p>Non è stato utilizzato il cavo telefonico in dotazione oppure è stato sostituito con un nuovo cavo con i collegamenti non corretti.</p> <ul style="list-style-type: none"> ▶ Al momento dell'acquisto di un nuovo cavo, assicurarsi che i contatti del connettore siano identici a quelli del cavo in dotazione (pag. 8).
<p>Tono di errore dopo la richiesta del PIN di sistema.</p> <p>Il PIN di sistema inserito non è corretto.</p> <ul style="list-style-type: none"> ▶ Ripristinare il PIN di sistema su 0000 (pag. 62).
<p>PIN di sistema dimenticato.</p> <ul style="list-style-type: none"> ▶ Ripristinare il PIN di sistema su 0000 (pag. 62).
<p>L'interlocutore non vi sente.</p> <p>È stato premuto il tasto  (INT). Il portatile è stato "disattivato" (funzione MUTE).</p> <ul style="list-style-type: none"> ▶ Riattivare il microfono (pag. 19).
<p>Il numero del chiamante non viene visualizzato nonostante il servizio CLIP sia stato sottoscritto presso l'operatore di rete.</p> <p>La trasmissione del numero è bloccata.</p> <ul style="list-style-type: none"> ▶ Il chiamante ha chiesto al proprio operatore di rete di trattare il numero come riservato.
<p>Si sente un tono di errore durante l'inserimento (sequenza decrescente).</p> <p>L'azione non è andata a buon fine o l'inserimento è errato.</p> <ul style="list-style-type: none"> ▶ Ripetere la procedura. Se le indicazioni sul display non sono sufficienti leggere le istruzioni d'uso.
<p>Non si riesce ad interrogare la segreteria di rete nonostante sia stato sottoscritto l'abbonamento e memorizzato il relativo numero.</p> <p>Selezione impostata su DP (selezione ad impulsi).</p> <ul style="list-style-type: none"> ▶ Impostare il portatile sulla selezione a toni DTMF.

solo Gigaset S685:

<p>Nella lista delle chiamate al messaggio non è assegnata l'ora.</p> <p>La data/l'ora non sono impostate.</p> <ul style="list-style-type: none"> ▶ Impostare la data/l'ora (pag. 10).
<p>La segreteria telefonica interrogata da remoto non riconosce il PIN, questa situazione viene annunciata con il messaggio „PIN non valido“.</p> <ol style="list-style-type: none"> 1. Il PIN di sistema inserito è sbagliato. <ul style="list-style-type: none"> ▶ Ripetere l'immissione del PIN di sistema. 2. Il PIN di sistema è ancora impostato su 0000. <ul style="list-style-type: none"> ▶ Impostare un PIN di sistema diverso da 0000 (pag. 61).
<p>La segreteria telefonica non registra e, quando chiamata, invia l'annuncio del risponditore invece che quello della segreteria.</p> <p>La memoria è piena.</p> <ul style="list-style-type: none"> ▶ Cancellare i messaggi vecchi già ascoltati. ▶ Ascoltare i nuovi messaggi e cancellarli.

Concessione

Questo prodotto è stato progettato per l'uso in Svizzera sulla linea telefonica analogica.

Le particolarità specifiche del Paese sono state tenute in considerazione.

Con la presente Gigaset Communications GmbH dichiara che il prodotto soddisfa tutti i requisiti di base e le altre disposizioni pertinenti della direttiva 1999/5/EC.

Una copia della dichiarazione di conformità ai sensi della direttiva 1999/5/EC è disponibile al seguente indirizzo Internet:

www.gigaset.com/docs.

 **0682**

Bluetooth  Qualified Design Identity

Per il vostro Gigaset S68H è il Bluetooth QD ID: B012741.

Servizio Clienti (Customer Care)

Vi offriamo una consulenza rapida e personalizzata!

Il nostro supporto in linea in Internet è raggiungibile sempre e dappertutto:

www.gigaset.com/customer-care

Per 24 ore su 24 avete a disposizione il supporto sui nostri prodotti. Vi trovate una raccolta delle domande poste più di frequente con relative risposte, nonché i manuali d'istruzione e gli aggiornamenti del software (se disponibili per il prodotto in questione) da scaricare.

Le domande poste più di frequente con relative risposte si trovano anche nell'appendice delle presenti istruzioni d'uso.

Una consulenza personale sulla nostra offerta è disponibile con la Premium-Hotline:

Svizzera 0848 212 000 (0,08 SFr./Min.)

Vi attendono collaboratori qualificati che vi aiutano con competenza relativamente alle informazioni sui prodotti e sulla loro installazione.

Nel caso della necessità di una riparazione o di eventuali richieste di garanzia, otterrete un aiuto rapido ed affidabile presso il nostro Service-Center.

Svizzera 0848 212 000 (0,08 SFr./Min.)

Tenete a portata di mano la prova d'acquisto.

Nei Paesi nei quali il nostro prodotto non viene venduto tramite distributori autorizzati, non vengono offerti servizi di sostituzione o riparazione.

Certificato di garanzia per la Svizzera

Al consumatore (cliente) è concessa una garanzia di durata del prodotto, salvo i propri diritti in caso di vizi del prodotto nei confronti del rivenditore, per le condizioni indicate di seguito.

- ◆ Gli apparecchi nuovi e i relativi componenti che, per errori di fabbricazione e/o nei materiali presentino un difetto entro 24 mesi dall'acquisto, vengono, a scelta di Gigaset Communications, riparati o sostituiti gratuitamente con un apparecchio di livello tecnico equivalente. Per le parti soggette a usura (per es. batterie, tastiere, alloggiamenti, piccole parti degli alloggiamenti e foderine di protezione – se inclusi nella fornitura) la validità della garanzia è di sei mesi dalla data di acquisto.
- ◆ La garanzia perde ogni validità nel caso in cui il guasto degli apparecchi sia provocato da un utilizzo improprio e/o dall'inosservanza dei libretti di istruzione.
- ◆ Questa garanzia non si estende alle prestazioni aggiunte dal rivenditore o dal cliente stesso (per esempio installazione, configurazione, download di software). Sono altresì esclusi dalla garanzia i manuali e il software eventualmente fornito su supporto a parte.
- ◆ Per ottenere il riconoscimento della garanzia è necessario conservare un documento fiscalmente valido comprovante la data di acquisto. I difetti di conformità devono essere denunciati entro il termine di due mesi dal momento della loro constatazione.
- ◆ Gli apparecchi sostituiti e i relativi componenti, restituiti a Gigaset Communications nell'ambito dello scambio, diventano di proprietà di Gigaset Communications.

- ◆ La presente garanzia è valida per tutti gli apparecchi acquistati in Svizzera. Garante per i prodotti acquistati è Gigaset Communications GmbH, Schlavenhorst 66, D-46395 Bocholt, Germany.
- ◆ La presente garanzia esclude qualsiasi altro tipo di richiesta o indennizzo. Gigaset Communications non risponderà in nessun caso di eventuali interruzioni di funzionamento dell'apparecchio, mancato guadagno, perdita di dati, danni a software supplementari installati dal cliente o perdita di altre informazioni. La sicurezza degli stessi spetta al cliente. L'esonero da responsabilità non è applicabile, nella misura in cui si è obbligatoriamente responsabili, per esempio ai sensi della legge sulla responsabilità dei prodotti, in casi di intenzionalità, di incuranza grave, a causa di ferimento, uccisione o danni alla salute
- ◆ La prestazione eseguita in garanzia non prolunga il periodo di garanzia.
- ◆ Nel caso non esista alcuna operatività della garanzia, Gigaset Communications si riserva il diritto di addebitare al cliente la sostituzione o la riparazione. In questo caso, Gigaset Communications provvederà ad avvertire anticipatamente il cliente.
- ◆ Gigaset Communications si riserva il diritto di far eseguire i lavori di manutenzione da un subappaltatore. Per l'indirizzo, vedere www.gigaset.com/ch/service il presente regolamento non modifica in alcun caso le regole probatorie a svantaggio del cliente.
- ◆ Per l'adempimento della garanzia, contattare la nostra Hotline al numero 0848 212 000

Dati tecnici

Batterie raccomandate

Tecnologia: Nickel-Metall-Hydrid (NiMH)

Grandezza: AAA (Micro, HR03)

Tensione: 1,2 V

Capacità: 600 – 1200 mAh

Consigliamo i seguenti tipi di batterie, poiché soltanto in questo modo sono garantiti i tempi di autonomia/ricarica indicati, piena funzionalità e longevità:

- ◆ Sanyo NiMH 800
- ◆ GP 850 mAh
- ◆ Yuasa Technologies AAA 800

Il portatile viene fornito con due batterie su indicate.

Autonomia/tempi di ricarica del portatile

L'autonomia del vostro Gigaset dipende dalla capacità della batteria, dalla sua vita ma molto anche dal suo uso corretto e conforme alle indicazioni riportate nel presente manuale. (Tutti i tempi sono indicazioni massime e valgono con illuminazione del display e funzione Bluetooth non attive.)

	Capacità (mAh) ca.			
	600	800	1000	1200
Autonomia in stand-by (ore)	130	180	220	265
Autonomia in conversazione (ore)	7	10	12	14
Autonomia con conversazioni di 1,5 ore al giorno (ore)	70	90	115	135
Tempo di ricarica supporto di ricarica (ore)	6	9	11	13
Tempo di ricarica base (ore)	5	7	8	10

Al momento della messa in stampa erano disponibili batterie da 900 mAh che sono state testate nel sistema. Poiché le batterie si evolvono costantemente, la lista delle batterie raccomandate nel campo FAQ/domande frequenti delle pagine del Gigaset Customer Care viene periodicamente aggiornata:

www.qigaset.com/customer-care

Consumo di corrente

In modalità stand-by:

Gigaset S680: circa 1,2 Watt

Gigaset S685: circa 1,6 Watt

Durante la conversazione:

Gigaset S680: circa 1 Watt

Gigaset S685: circa 1,5 Watt

Dati tecnici generali



Standard DECT	supportato
Standard GAP	supportato
Numero di canali	60 canali duplex
Frequenza	1880 – 1900 MHz
Metodo duplex	a divisione di tempo, 10 ms lunghezza trama
Passo di canalizzazione	1728 kHz
Bitrate	1152 kbit/s
Modulazione	GFSK
Codifica voce	32 kbit/s
Potenza di trasmissione	10 mW, potenza media per canale
Portata	fino a 300 m all'aperto, fino a 50 m in ambienti chiusi
Alimentazione base	230 V ~/50 Hz
Condizioni ambientali per il funzionamento	da +5 °C a +45 °C; da 20 % a 75 % di umidità relativa
Tipo di selezione	DTMF (selezione a toni)/ DP (selezione ad impulsi)

Per meglio capire le istruzioni presenti in questo manuale d'uso



Nel seguente manuale viene utilizzata la simbologia di seguito descritta.

Esempio di impostazione tramite menu

Nel manuale di istruzioni le operazioni da effettuare vengono rappresentate in modo abbreviato. Di seguito viene riportata la spiegazione della simbologia utilizzata nell'esempio "Impostare il colore del display". Nelle caselle viene inoltre spiegato cosa è necessario fare.

 →  → Display

▶ Quando il portatile si trova in stand-by, premere **a destra** del tasto di navigazione () per aprire il menu principale.

▶ Con il tasto di navigazione (/) selezionare il simbolo .

Nella prima riga del display viene visualizzato Impostazioni.

▶ Premere il tasto funzione **OK** per confermare la funzione.

Viene visualizzato il sottomenu Impostazioni.

▶ Premere sotto il tasto funzione () per selezionare la funzione del menu Display.

▶ Premere  oppure il tasto funzione **OK** per confermare la selezione.

Contrasto Selezionare e premere **OK**.

▶ Premere sotto il tasto di navigazione () per selezionare la funzione del menu Contrasto.

▶ Premere  oppure il tasto funzione **OK** per confermare la selezione.



Scegliere il contrasto e premere il tasto funzione **Salva**.

- ▶ Premere verso destra o verso sinistra il tasto di navigazione per selezionare il contrasto desiderato.
- ▶ Premere il tasto funzione **Salva** per confermare la selezione.



Premere **a lungo** (stand-by).

- ▶ Premere a lungo il tasto di fine chiamata, in modo che il portatile ritorni in stand-by.

Esempio di immissione su più righe

In molte situazioni è possibile agire su più righe per modificare l'impostazione.

In queste istruzioni l'immissione su più righe viene rappresentata in forma abbreviata. Di seguito come esempio di una di queste situazioni con la relativa spiegazione della simbologia utilizzata viene riportato come "Memorizzare data e ora". Nei riquadri viene inoltre spiegato come procedere.

Viene visualizzato il seguente contenuto:

Data / Ora	
Data:	[15.11.2007]
Ora:	11:11
 Salva	

Data:

Inserire giorno, mese e anno a 4 cifre.

La seconda riga è contrassegnata come attiva con [].

- ▶ Inserire la data tramite tastiera.

Ora:

Inserire ora/minuti a 4 cifre.

- ▶ Premere il tasto .

La quarta riga è contrassegnata come attiva con [].

- ▶ Inserire l'ora tramite tastiera.

- ▶ Salvare le modifiche.





- ▶ Premere il tasto funzione **Salva**.

- ▶ Quindi premere **a lungo** il tasto .

Il portatile torna in stand-by.

Scrivere e modificare il testo

Per creare un testo, valgono le seguenti regole:

- ◆ Il cursore viene mosso con   .
- ◆ I caratteri vengono inseriti a sinistra del cursore.
- ◆ Premere il tasto asterisco  per aprire il set di caratteri speciali. Selezionare il carattere desiderato, premere il tasto funzione **Inserisci** per inserire il carattere nella posizione indicata dal cursore.
- ◆ Per le voci della rubrica telefonica, la prima lettera del nome viene scritta automaticamente maiuscola, quelle successive minuscole.

Scrivere SMS/nomi (senza inserimento di testo facilitato)

Per inserire caratteri/cifre premere più volte il tasto corrispondente.

Scrittura standard

	1x	2x	3x	4x	5x	6x	7x	8x	9x	10x
1 sp	␣ ¹⁾	␣ ²⁾	1							
2 abc	a	b	c	2	ä	á	à	â	ã	ç
3 def	d	e	f	3	ë	é	è	ê		
4 ghi	g	h	i	4	ï	í	ì	î		
5 jkl	j	k	l	5						
6 mno	m	n	o	6	ö	ñ	ó	ò	ô	õ
7 pqr	p	q	r	s	7	ß				
8 tuv	t	u	v	8	ü	ú	ù	û		
9 wxyz	w	x	y	z	9	ÿ	ý	æ	ø	å
0 +	.	,	?	!	0					

- 1) Spazio
- 2) Termine di riga

Tenendo premuto un tasto, i caratteri corrispondenti al tasto stesso vengono visualizzati in sequenza nell'ultima riga del display. Quando il tasto viene rilasciato, il carattere evidenziato viene inserito nel campo di inserimento.

Impostare la scrittura a caratteri maiuscoli, minuscoli o in numeri

Premere **brevemente** il tasto cancelletto **# ->** per passare dalla modalità „Abc“ a „123“, da „123“ a „abc“ e da „abc“ a „Abc“ (scrittura maiuscola: prima lettera scritta in maiuscolo, tutte le altre in minuscolo). Premere il tasto cancelletto **# ->** **prima** dell'inserimento dei caratteri.

Sul display in alto a destra viene indicato se è impostata la scrittura a caratteri maiuscoli, minuscoli o in numeri.

Scrivere SMS (con il sistema di inserimento facilitato)

Il sistema EATONI velocizza la scrittura degli SMS.

Ad ogni tasto compreso tra **0 +** e **9 wxyz** sono assegnate varie lettere e caratteri. Questi vengono visualizzati in una riga di selezione direttamente sotto il campo di testo (sopra i tasti funzione) non appena viene premuto un tasto. La lettera scelta in base alla probabilità è visualizzata su sfondo nero e si trova all'inizio della riga di visualizzazione per essere poi inserita nel testo.

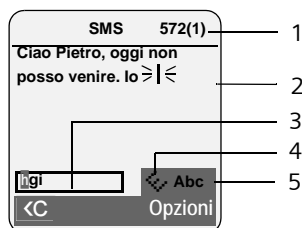

- 1 Caratteri residui disponibili per comporre l'SMS (tra parentesi sono indicati quanti SMS vi verranno addebitati. Generalmente ogni 153 caratteri gli operatori di rete addebitano la tariffa di un altro SMS)
- 2 Testo SMS
- 3 Riga di visualizzazione dei caratteri proposti
- 4 Il sistema di inserimento testo facilitato EATONI è attivo
- 5 Scrittura a caratteri maiuscoli, minuscoli o in cifre

Se la lettera che appare è quella desiderata confermarla premendo il tasto successivo. Se il carattere scelto da EATONI non corrisponde a quello desiderato, premere **brevemente** il tasto cancelletto **# ->**, fino a quando compare il carattere desiderato su sfondo nero nella riga di visualizzazione; tale carattere verrà immediatamente copiato nell'area destinata al testo.

Premendo **a lungo** il tasto cancelletto **# ->** si passa dalla modalità „Abc“ a „123“ e da „123“ a „abc“ e da „abc“ a „Abc“.

Attivare/disattivare il sistema di aiuto inserimento testo

Prerequisito: si sta scrivendo un SMS.

Opzioni Premere il tasto funzione.

Aiuto scrittura

Selezionare e premere **OK**

(= attivo).



Premere **brevemente** il tasto di fine chiamata per tornare al campo di inserimento. Inserire il testo.

Funzioni aggiuntive interfaccia PC

È possibile collegare il portatile al vostro PC tramite Bluetooth (pag. 58).

È necessario che il PC sia provvisto di un corrispondente dongle.

È possibile far comunicare il portatile con un computer grazie al programma „**Gigaset QuickSync**“ (scaricabile gratuitamente da www.gigaset.com/qigaset5680).

È possibile:

- ◆ sincronizzare la rubrica del vostro portatile con Outlook,
- ◆ caricare Foto (.bmp) dal PC sul portatile,
- ◆ caricare immagini (.bmp) come screensaver dal PC sul portatile.

Durante la trasmissione dei dati tra il portatile e PC sul display viene visualizzato . Durante questo lasso di tempo non sono possibili inserimenti tramite tastiera e le chiamate in arrivo vengono ignorate.

Accessori

Portatili Gigaset

Trasformate il vostro Gigaset in un vero e proprio centralino telefonico senza fili:

Portatile Gigaset S68H

- ◆ Display a colori illuminato (65k colori)
- ◆ Tastiera illuminata
- ◆ Viva voce
- ◆ Suonerie polifoniche
- ◆ Rubrica telefonica per circa 250 vCard
- ◆ Foto CLIP
- ◆ SMS (Prerequisito: CLIP disponibile)
- ◆ Presa per cuffia auricolare
- ◆ Bluetooth
- ◆ Funzione Walky-Talky

www.gigaset.com/gigasetS68H



Portatile Gigaset SL37H

- ◆ Display a colori illuminato (65k colori)
- ◆ Tastiera illuminata
- ◆ Viva voce
- ◆ Suonerie polifoniche
- ◆ Rubrica telefonica per circa 250 vCard
- ◆ Foto CLIP
- ◆ SMS (Prerequisito: CLIP disponibile)
- ◆ Interfaccia PC per gestire le voci presenti nella rubrica telefonica, le suonerie e gli screensaver
- ◆ Presa per cuffia auricolare
- ◆ Bluetooth
- ◆ Sorveglianza Bimbo
- ◆ Funzione Walky-Talky

www.gigaset.com/gigasetSL37H



Portatile Gigaset C47H

- ◆ Display a colori illuminato (4096 colori)
- ◆ Tastiera illuminata
- ◆ Viva voce
- ◆ Suonerie polifoniche
- ◆ Rubrica telefonica per circa 150 voci
- ◆ SMS (Prerequisito: CLIP disponibile)
- ◆ Presa per cuffia auricolare
- ◆ Sorveglianza Bimbo

www.gigaset.com/gigasetC47H



Repeater Gigaset

Il Repeater Gigaset consente di estendere la copertura e quindi la distanza tra il portatile Gigaset e la base.

www.gigaset.com/gigasetrepeater



Gigaset HC450 – Citofono per telefoni cordless

- ◆ Per comunicare direttamente con il cordless – senza alcun telefono di rete fissa
- ◆ Uso intuitivo tramite i softkey del portatile (apertura porta, accensione della luce di ingresso)
- ◆ Semplice configurazione tramite il menu dal portatile
- ◆ Inoltro verso un numero di telefono esterno
- ◆ Semplice installazione e registrazione nel sistema Gigaset
- ◆ Sostituisce il pulsante del campanello già in uso – nessun altro cavo necessario
- ◆ Supporto del campanello esistente e dei comuni apriporta
- ◆ Possibilità di configurazione per il secondo pulsante (chiamata di un portatile specifico, azionamento dell'illuminazione di ingresso, funzione identiche a quelle del primo pulsante)

www.gigaset.com/GigasetHC450



È possibile acquistare tutti gli accessori e le batterie nei negozi specializzati.



Utilizzando accessori originali vi garantirete il mantenimento dei requisiti qualitativi del prodotto, un uso affidabile dello stesso e la certezza della rispondenza a tutte le importantissime norme europee sulla sicurezza della salute (emissioni elettromagnetiche, ecc).

Montaggio della base a parete

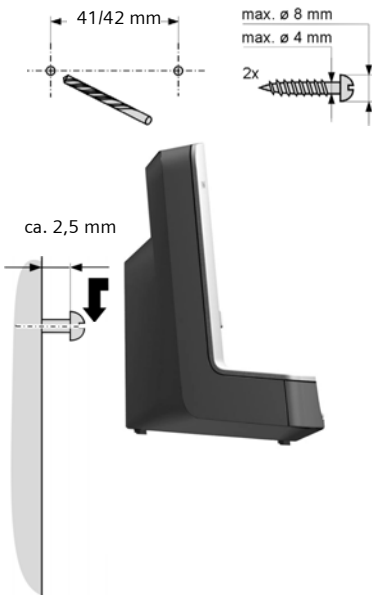

Indice analitico

A

Accendere (portatile)	11
Accesso rapido a funzioni/numeri	51
Accessori	73
Aiuto inserimento testo	71
Albero dei menu	15
Alimentatore	5
Anniversario	
cancellare	25
memorizzare in rubrica	25
visualizzare persi	26
Apparecchi acustici	5
Apparecchiature mediche	5
Appuntamenti	
attivare/disattivare	57
cancellare	57
gestire	57
Appuntamenti scaduti	58
Aprire	
lista	33
menu	11
Ascoltare	
annunci (segr. tel.)	39
messaggi (segr. di rete)	45
messaggi (segr. tel.)	40
Ascolto amplificato	42
Assegnare tasto	51
Attivare	
ascolto amplificato	42
avviso di chiamata	20
blocco tasti	11
inclusione interna	48
melodia di attesa	62
modalità Bluetooth	59
registrazione (segr. tel.)	42
risposta automatica	53
segreteria tel.	39
segreteria tel. (da remoto)	44
sfondo	52
Sorveglianza Bimbo	50
toni di avviso	56
tono di attenzione	55
Autonomia portatile con Baby Call	50
Avviso di appuntamento	58
Avviso di chiamata	
attivare/disattivare	20
rispondere/rifiutare	21
Avviso tramite SMS	34

B

Baby Call	49
Base	
cambiare	47
collegare	8
collegare a PABX	63
collocare	8
impostare	61
migliore	47
PIN di sistema	61, 62
portata/livello di ricezione	8
ripristinare parametri iniziali	62
Batteria	
caricare	1, 10
inserire	9
livello di carica	1
raccomandata	68
simbolo	1, 10
tono batteria scarica	56
visualizzazione livello di carica	1, 10
Blocco tasti	11
Bluetooth	
attivare/disattivare modalità	
Bluetooth	59
cancellare dispositivi	60
impostare prefisso per trasferimento	
rubrica	60
lista dispositivi registrati	59
modificare nome dispositivo	60
modificare nome portatile	60
registrare dispositivi	59
rispondere ad una chiamata	18
trasferire voci rubrica (vCard)	24

C

Calendario	57
Cambiare base	47
Cancellare	
anniversario	25
annunci (segr. tel.)	40
caratteri	13
dispositivi (Bluetooth)	60
foto	55
messaggi (segr. tel.)	41
portatile	47
tasto cancella	12
Caselle postali v. SMS	
Centro Servizi SMS	36
Cercare portatile	47

Chiamata	
anonima	19, 20
collettiva	47
consultazione	21
esterna	18
inoltrare a segr. tel.	42
interna	47
lista delle chiamate	27
prenotare	21
protezione	20
rispondere	18
rispondere (Bluetooth)	18
terminare	18
trasferire	20
trasferire ad altro portatile	47
trasferire alla segr. tel.	42
CLI, CLIP	19
CLIP	18, 19, 22, 55
CLIR	20
Collegamenti tel. corretti	9
Collegare (base)	8
Collegare base a PABX	63
Collocare (base)	8
Compleanno v. Anniversario	
Concessione	66
Conferenza	21
Consultazione	21
Consultazione interna	48
Consumo di corrente (base)	69
Contatto con liquidi	65
Contenuto della confezione	8
Contrassegnare un messaggio come "nuovo"	41
Conversazione alternata	21
Correzione inserimenti errati	13
Cura	65
Customer Care	67
D	
Data (impostare)	10
Dati tecnici	68
Disattivare	
ascolto amplificato	42
avviso di chiamata	20
blocco tasti	11
inclusione interna	48
melodia di attesa	62
microfono	19
modalità Bluetooth	59
registrazione (segr. tel.)	42
risposta automatica	53
segreteria tel.	39
Sorveglianza Bimbo	50
toni di avviso	56
tono di attenzione	55
Display	
colore/contrasto	52
illuminazione	53
impostare	52
lingua incomprensibile	52
modificare lingua	52
sfondo	52
tasti funzione	1, 12
Domande e risposte	65
DP	63
Durata	
della chiamata	18
registrazione	43
E	
EATONI	71
EATONI (aiuto inserimento testo)	71
ECO DECT	14
Eliminazione anomalie (SMS)	38
Esempio	
immissione su più righe	70
impostazione tramite menu	69
F	
Flash	63
impostare tempo di flash	63
tempo di flash	63
Foto	
CLIP	22, 55
rinominare/cancellare	55
Funzione salva scatti (segr. tel.)	43
Funzione Snooze	57
G	
Garanzia	67
Guida ai menu	13
I	
ID casella postale v. SMS	
Impegno linea	1, 18
Impostare	
base	61
calendario	57
data/ora	10
display	52
portatile	51

Indice analitico

segr. di rete per selezione	
rapida	45
suoneria	62
tempo di flash	63
volume	54
Impostazioni della base	61
Inclusione interna	48
Indirizzo e-mail	
copiare dalla rubrica	25
inviare SMS	32
Inserimenti errati (correzione)	13
Interfaccia PC	72

L

Lingua	
di inserimento (SMS)	31
incomprensibile	52
Liquidi	65
Lista	
bozze (SMS)	31
Call-by-Call	22
chiamate ricevute	28
delle chiamate	27
dispositivi registrati (Bluetooth)	59
numeri operatori di rete	22
numeri selezionati	26
portatili	11, 12
segreteria di rete	27
segreteria tel.	27, 28
SMS	27
SMS ricevuti	33
Lista Call-by-Call	22
Livello	
carica delle batterie	1
di ricezione (base)	8
sensibilità (Baby Call)	50

M

Media Pool	55
memoria	56
Melodia	
di attesa	19, 62
impostare	62
Memoria	
Media-Pool	56
rubrica/rubrica speciale	24
Memorizzare	
anniversario in rubrica	25
prefissi (PABX)	63

Menu	
albero dei menu	15
aprire	11
guida ai menu	13
impostazione tramite menu	69
tono di fine menu	56

Messaggi

cancellare (segr. tel.)	41
simbolo nuovi messaggi	41
Mettere in funzione (portatile)	9
Microfono	1
Modalità di annuncio (segr. tel.)	39, 40

Modificare

lingua display	52
nome dispositivo (Bluetooth)	60
nome portatile	49
nome portatile (Bluetooth)	60
numero di destinazione	50
numero interno di un portatile	49
pause	63
PIN di sistema	61, 62
suoneria	54, 62
testo	70
tipo di selezione	63
volume di conversazione	53
Modo Eco	14
Mute	19

N

Nome portatile (modificare)	49
Notifica SMS	31
Numero	
copiare dalla rubrica	25
copiare in rubrica	25
copiare/selezionare da testi SMS	34
di destinazione (Baby Call)	50
salvare in rubrica	22
sopprimere	20
visualizzazione numero del chiamante (CLIP)	18

O

Operatori di rete (lista numeri)	22
Ora (impostare)	10

P

PABX

collegare base	63
commutare sulla selezione a toni	64
impostare pause	63
impostare tempo di flash	63

modificare tipo di selezione	63
SMS.	37
Paging	47
Passare dal ricevitore al viva voce	19
Pausa di selezione	
inserire	1
modificare	64
Pause	64
impostare	63
modificare	63
tasto R.	64
PIN di sistema	61
modificare	61, 62
ripristinare.	62
Portata (base).	8
Portatile	
accendere/spengere	11
cambiare base	47
cancellare	47
cercare	47
contatto con liquidi	65
disattivare microfono	19
illuminazione display	53
impostare	51
lingua display.	52
lista.	11, 12
livello di ricezione	8
mettere in funzione	9
modificare nome	49
modificare numero interno.	49
registrare.	46
registrare su altra base	47
ripristinare impostazioni iniziali. . . .	61
sfondo.	52
toni di avviso	56
trasferire chiamata	47
utilizzare come Baby Call	49
utilizzare più portatili	46
Posizione voci in rubrica	23
Prefisso	
impostare	60
memorizzare	63
Prenotare la chiamata	21
Presa per auricolare	10
Preselezione (sopprimere)	29
Preselezione automatica operatore	
di rete	29
Protezione chiamata	20
Protezione impostazioni della base. . . .	61

Q

Qualità registrazione	43
---------------------------------	----

R

Registrare	
dispositivi (Bluetooth)	59
portatile	46
Repeater	62
Ricevere SMS	33
Richiamare	
le liste.	27
Richiamata di registro.	64
Rinominare foto/melodie	55
Ripetizione numeri selezionati.	26
Ripristinare	
parametri iniziali base	62
PIN di sistema	62
selezione rapida (segr. tel.)	43
Riselezione automatica.	26
Risposta automatica	53
Risposta automatica (segr. tel.)	43
Rubrica	22
aprire	11, 12
copiare numero da testo	25
copiare numero/indirizzo e-mail.	25
gestire le voci	23
memorizzare anniversario	25
memorizzare numero mittente	
(SMS).	34
posizione voci	23
salvare numero	22
selezionare voce	23
trasferire vCard (Bluetooth)	24
trasferire voce ad altro portatile	24
Rubrica speciale	
numeri Call-by-Call	22, 28
tasto Call-by-Call	1

S

Scrivere	
SMS	30
testo.	70
Segreteria di rete	45
ascoltare messaggio	45
impostare selezione rapida	45
Segreteria tel.	39
ascoltare annunci	39
ascoltare messaggi	40
attivare/disattivare	39

Indice analitico

attivare/disattivare registrazione . . .	42	ID casella postale	35
cancellare un messaggio	41	impostare tipo di chiamata	34
comando da remoto	44	inoltrare	33
interrompere/controllare la riproduzione	41	leggere	32
lista	27, 28	lingua di inserimento	31
modalità di annuncio	39	lista	27
modalità segreteria	39	lista bozze.	31
registrare un annuncio personale . .	39	lista SMS ricevuti	33
ripristinare selezione rapida	43	memorizzare numero	34
risposta automatica/funzione salva scatti.	43	memorizzare numero da avvisare. .	34
Segreteria tel. v. Segreteria di rete . .	45	modificare nome casella postale . .	35
Selezione		notifica SMS	31
con la rubrica/rubrica speciale. . . .	23	PIN di protezione.	35
con la selezione rapida	24	possibili soluzioni a problemi	38
dalla rubrica.	23	regole.	30
selezione rapida	51	ricevere	33
Selezione a impulsi (DP)	63	rispondere/inoltrare.	33
Selezione a toni.	64	scrivere.	30
Selezione rapida	22, 51	Servizi Info	36
ripristinare (segr. tel.)	43	su sistemi tel.	37
segr. di rete	45	Snooze	57
segreteria di rete	45	Solleva e parla	18
Servizi Info (SMS)	36	Sopprimere	
Servizio Clienti	67	numero	20
Set caratteri	32, 34	preselezione	29
Sfondo	52	Sorveglianza Bimbo	49
Shortcut	15	inserire numero di destinazione . .	50
Simbolo		Spegnerne (portatile)	11
batteria	10	Suoneria	
blocco tasti	11	impostare melodia	62
display.	12	modificare	54, 62
nuovi messaggi	27	Sveglia.	56
nuovi messaggi (segr. tel.)	41	T	
nuovi SMS	33	Tasti funzione.	1, 12
segr. tel.	39	Tasto	
suoneria disattivata	54	accensione/spegnimento	1
sveglia	56	asterisco	1
SMS	30	Call-by-Call	1
a casella postale personale	36	cancella	12
ad indirizzo e-mail	32	cancelletto	1, 11
avviso tramite SMS.	34	di fine chiamata	1, 18
cancellare	32	di navigazione.	1, 11
caselle postali	35	impegno linea	1, 18
centro per l'invio	30	messaggi	1
concatenati	30	R	1
eliminazione anomalie	38	selezione rapida	1, 24, 43
		viva voce	1

Tasto 1 (selezione rapida)	1, 43
Tasto messaggi (richiamare liste)	27
Telefonare	
rispondere ad una chiamata	18
sulla linea esterna	18
sulla linea interna.	47
tariffe convenienti	28
Tempo di flash.	63
Terminare la chiamata	18
Tipo di selezione	63
Toni di avviso	56
Toni di conferma	56
Tono	
di attenzione	55
di conferma	56
di errore	56
Tornare in stand-by (display)	12
Trasferimento di chiamata	20
Trasferire voce della rubrica ad altro	
portatile	24

V

Visualizzazione	
memoria (Media-Pool)	56
memoria libera (rubrica).	24
numero del chiamante (CLI/CLIP) . .	18
sopprimere numero (CLIR)	20
Viva voce	
funzione	19
tasto	1
Voce	
memorizzare/modificare	
(preselezione)	29
selezionare (menu)	69
Voce VIP (rubrica)	23
Volume	
di conversazione	53
impostare	54
suoneria	54
viva voce	53