

SIEMENS



Gigaset S680 - S685

Issued by
Gigaset Communications GmbH
Schlavenhorst 66, D-46395 Bocholt
Gigaset Communications GmbH is a trademark licensee of Siemens AG

© Gigaset Communications GmbH 2008
All rights reserved.
Subject to availability. Rights of modifications reserved.

www.gigaset.com

Gigaset

Kort oversigt over håndsættet

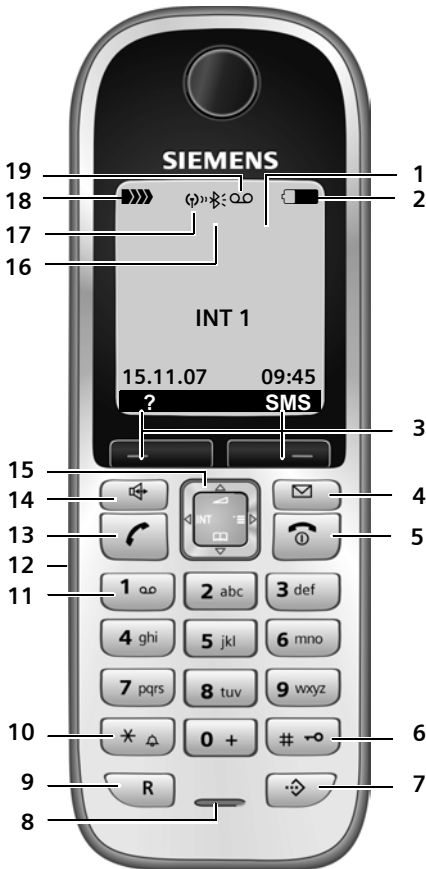

- 1 Display i standbytilstand
- 2 **Batteriets opladningstilstand**
 [Battery icon] (tom til helt opladet)
 [Battery icon] blinker: Batterierne er næsten tomme
 [Battery icon] blinker: Batterierne oplades
- 3 **Displaytaster** (s. 11)
- 4 **Beskedtast**
 Adgang til opkalds- og beskedlister;
 Blinker: ny besked eller nyt opkald
- 5 **Afbryd-, tænd-/slukstast**
 Afslut en samtale, afbryd en funktion, ét menuniveau tilbage (kort tryk), tilbage til standbytilstand (langt tryk), tænd/sluk håndsættet (langt tryk i standbytilstand)
- 6 **Firkanttast**
 Tastaturspærring til/fra (tryk længe i standbytilstand),
 Skift mellem store bogstaver, små bogstaver og tal (langt tryk)
- 7 **Call-by-Call-listetast**
 Åbn Call-by-Call-listen
- 8 **Mikrofon**
- 9 **R-tast**
 - Forespørgsel (Flash)
 - Indtast opkaldspause (langt tryk)
- 10 **Stjernetast**
 Ringetoner til/fra (langt tryk),
 når der er oprettet forbindelse: skift mellem impulsopkald og DTMF-signalering (kort tryk),
 Åbn tabellen med specialtegn
- 11 **Tast 1**
 Vælg telefonsvarer (kun S685)/telefonsvarer på nettet (tryk længe)
- 12 **Tilslutningsstik** til headsæt
- 13 **Opkaldstast**
 Besvar opkald, åbn genopkaldslisten (kort tryk), start opkald (langt tryk)
 Når du skriver en SMS: Send SMS-beskeden
- 14 **Håndfri funktion-tasten**
 Skift mellem „brug af håndsæt“ og håndfri funktion;
 Lyser: håndfri funktion er aktiveret;
 Blinker: indgående opkald
- 15 **Styretast** (s. 11)
- 16 **Bluetooth** aktiveret (s. 55)
- 17 **Eco-tilstand** aktiveret (s. 13))
- 18 **Modtagestykke**
 [Signal icon] (god til dårlig)
 [Signal icon] blinker: ingen modtagelse
- 19 **Telefonsvarersymbol** (kun S685)
 Telefonsvarer aktiveret;
 Blinker: Telefonsvareren optager en besked eller betjenes af en anden intern abonnent

Kort oversigt over basestationen

Med tasterne på basestationen kan du tilmelde håndsæt til basestationen, søge efter håndsæt („Paging“, se s. 44) og betjene den indbyggede telefonsvarer (kun Gigaset S685).

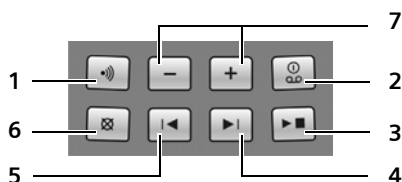
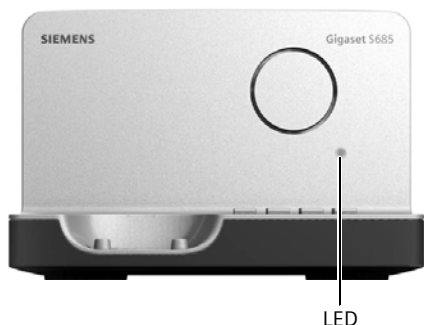

Gigaset S685 basestation



- 1 Tilmeldings-/Paging-tast:
Tryk kort: Søg efter håndsæt („Paging“, se s. 44).
Tryk længe: Tilmeld håndsæt og DECT-enheder, se s. 43.
- 2 Tænd/sluk-tast: Aktiver/deaktiver telefonsvareren.
LED'en lyser: Telefonsvareren er aktiveret.
LED'en blinker: Der er mindst én ny besked.

Under afspilning af beskeder:

- 3 Afspilnings-/stop-tast:
Afspil nye beskeder på telefonsvareren hhv. afbryd afspilningen (tryk kort).
Afspil nye og gamle beskeder (tryk længe).
- 4 Gå til den næste besked (tryk 1 x) hhv. beskeden efter den næste besked (tryk 2 x).

- 5 Gå til starten af beskeden (tryk 1 x) hhv. til den foregående besked (tryk 2 x).
- 6 Slet den aktuelle besked.
- 7 Indstil lydstyrken under afspilning af beskeder:  = lavere;  = højere.
Mens et eksternt opkald signaleres: indstil ringetonefyldstyrken.

Du skal være opmærksom på følgende:

- ◆ Hvis telefonsvareren betjenes fra et håndsæt, eller hvis den optager en besked, kan den ikke betjenes fra basestationen.
- ◆ Hvis LED'en blinker, selvom telefonsvareren er deaktiveret, er der stadig mindst én ny besked, der ikke er aflyttet, på telefonsvareren.

Gigaset S680 basestation

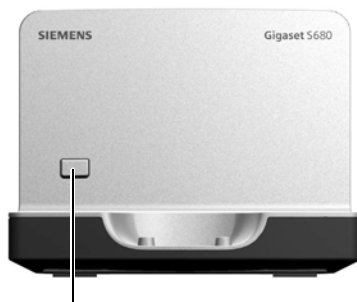

Tilmeldings-/Paging-tast:

- Tryk kort: Søg efter håndsæt („Paging“, se s. 44).
- Tryk længe: Tilmeld håndsæt og DECT-enheder, se s. 43.

Indholdsfortegnelse

Kort oversigt over håndsættet . . .	1
Kort oversigt over basestationen	2
Sikkerhedsanvisninger	5
Gigaset S680/S685 – mere end bare en telefon	7
Første trin	7
Pakkens indhold	7
Opstilling af basestation og lader	7
Ibrugtagning af håndsættet	8
Betjening af håndsættet	11
Styretast	11
Displaytaster	11
Tilbage til standbytilstand	12
Vejledning til menuen	12
Ret forkerte indtastninger	13
ECO DECT	13
Menuoversigt	14
Brug af telefonen	17
Eksterne opkald	17
Afslutning af en samtale	17
Besvarelse af opkald	17
Vis nummer	17
Håndfri funktion	18
Slå lyden fra	18
Nem telefonering via nettjenester	19
Indstil funktioner for det næste opkald	19
Indstil funktioner for alle efterfølgende opkald	19
Funktioner under et opkald	19
Funktioner efter et opkald	20
Anvendelse af telefonbogen og lister	21
Telefonbog/Call-by-Call-liste	21
Genopkaldslisten	24
Åbn lister med beskedtasten	25
Prisbevidst brug af telefonen	26
Sammenkædning af et Call-by-Call- nummer med et telefonnummer	26

Automatisk netudbyderforvalg (Preselection)	27
SMS (tekstbeskeder)	28
Skriv/send SMS-beskeder	28
Modtagelse af SMS-beskeder	30
Underretning via SMS	31
SMS-postkasser	32
Indstilling af SMS-center	33
SMS-infotjenester	33
SMS på telefonanlæg	34
Aktivering/deaktivering af SMS- funktionen	34
Afhjælpning af SMS-fejl	35
Betjening af telefonsvareren i Gigaset S685 basestationen	36
Betjening via håndsættet	36
Aktivering/deaktivering af medhør	39
Indstil telefonsvareren	40
Gendan hurtigopkald med tast 1 til telefonsvareren	40
Betjening, når du er på farten (Fjernbetjening)	41
Anvendelse af telefonsvareren på nettet	42
Angiv hurtigopkald til telefonsvareren på nettet	42
Visning af besked fra telefonsvareren på nettet	42
Anvendelse af flere håndsæt	43
Tilmelding af håndsæt	43
Afmeld håndsæt	44
Søg efter håndsæt ("Paging")	44
Skift basestation	44
Interne opkald	44
Bryd ind i en ekstern samtale	45
Rediger navnet på et håndsæt	46
Ændring af et håndsæts interne nummer	46
Brug af håndsættet som babyalarm	46
Indstilling af håndsæt	47
Hurtig adgang til funktioner og numre	47
Ændring af displaysproget	48
Indstilling af displayet	49
Indstil screensaver	49

Indholdsfortegnelse

Indstilling af displaybelysning	49
Aktivering/deaktivering af automatisk besvarelse af opkald	49
Ændring af lydstyrken for håndfri funktion/i håndsættet	50
Ændring af ringetoner	50
Media-Pool	51
Aktivering/deaktivering af servicetoner	52
Indstilling af vækkeur	53
Indstilling af en aftale (kalender) . . .	53
Vis ikke-besvarede aftaler, mærkedage	54
Anvendelse af Bluetooth-enheder . . .	55
Indstil dit eget forvalgsnummer	57
Nulstilling af håndsættet til standardindstillingen	57
Indstilling af basestationen	57
Beskyttelse mod uautoriseret adgang	57
Ændring af ringetoner (kun Gigaset S685)	58
Aktivering/deaktivering af ventemelodi	58
Understøttelse af repeater	58
Nulstil basestationen til standardindstillingen	58
Tilslutning af basestationen til et telefonanlæg	59
Flashtid	59
Gem forvalgsnummer	59
Indstilling af pausetider	59
Skift midlertidigt til DTMF-signalering	60
Appendiks	61
Pleje	61
Kontakt med væske	61
Spørgsmål og svar	61
Godkendelser	62
Kundeservice (Customer Care)	63
Producentens Garanti	63
Tekniske data	64

Bemærkninger til betjeningsvejledningen	65
Eksempel på menuvalg	65
Eksempel på indtastning på flere linjer.	65
Skrivning og redigering af tekst	66
Ekstrafunktioner via pc-interfacet	67
Tilbehør	68
Vægmontering af basestationen	71
Stikordregister	72

Sikkerhedsanvisninger

Vigtigt:

Læs sikkerhedsanvisningerne og betjeningsvejledningen grundigt igennem, før telefonen tages i brug!

Forklar dine børn indholdet af betjeningsvejledningen og sikkerhedsanvisningerne samt de risici, der er ved brug af telefonen!



Anvend kun den medfølgende strømforsyning som beskrevet på undersiden af basestationen/laderen.



Brug kun de **anbefalede, opladelige batterier** (s. 64), dvs. ikke andre batterityper eller ikke-genopladelige batterier, da det i så fald ikke kan udelukkes, at der kan opstå helbreds- eller personskaade.

Batterier må ikke kasseres som husholdningsaffald. Vær opmærksom på de lokale affaldsbestemmelser, som du kan få hos kommunen eller i butikken, hvor du har købt produktet.



Medicinske apparaters funktion kan blive påvirket. Vær opmærksom på de tekniske betingelser, som gælder i det pågældende miljø, f.eks. en lægepraksis.



Hold ikke håndsættets bagside op mod øret, når det ringer, eller når du har aktiveret håndfri funktion. Du kan pådrage dig alvorlige, vedvarende høreskader.

Håndsættet kan fremkalde en ubehagelig summen i høreapparater.



Basestationen og laderen må ikke anbringes på badeværelser eller i bruserum. Basestationen og laderen er ikke beskyttet mod vandstænk (s. 61).



Anvend ikke telefonen i omgivelser, hvor der er fare for eksplosioner, f.eks. lakerværksteder.



Hvis du overlader din Gigaset til andre personer, skal betjeningsvejledningen følge med.



En defekt basestation bør tages ud af drift eller repareres af Service, idet den kan forstyrre andre radiotjenester.



Alle elektriske og elektroniske produkter skal bortskaffes separat fra det kommunale husholdningsrenovationssystem via særskilte indsamlingssystemer f.eks. på genbrugsstationerne.

Symbolet med affaldsspanden med et kryds over på produktet betyder, at produktet er omfattet af EU-direktiv 2002/96/EF.

Korrekt bortskaffelse og separat indsamling af dit gamle apparat vil bidrage til at undgå potentielt negative konsekvenser for miljøet og for den menneskelige sundhed. Det er en forudsætning for genbrug og genanvendelse af brugt elektrisk og elektronisk udstyr.

Yderligere oplysninger om bortskaffelse af dit gamle apparat kan du få hos kommunalforvaltningen, renovationselskabet eller i den butik, hvor du har købt produktet.

Bemærk:

Nogle af de funktioner, som beskrives i betjeningsvejledningen, er ikke tilgængelige i alle lande.

Gigaset S680/S685 – mere end bare en telefon

Din telefon, som er udstyret med et overskueligt farvedisplay (65K farver), giver dig ikke kun mulighed for at sende og modtage SMS'er via fastnettet og for at gemme op til 250 telefonnumre og e-mail-adresser (s. 21) – din telefon kan mere:

- ◆ Reducer sendeeffekten ved at aktivere Eco-tilstanden (s. 13).
- ◆ Du kan tildele vigtige telefonnumre eller funktioner, du ofte anvender, til telefonens taster. Med et tryk på en tast ringes telefonnummeret op hhv. startes funktionen (s. 47).
- ◆ Telefoner nemt via net tjenester (s. 19).
- ◆ Marker vigtige samtalepartnere som VIP – på denne måde kan du allerede genkende vigtige opkald på ringetonen (s. 22).
- ◆ Nyd et billede til dine samtalepartnere. Du kan se, hvem der ringer til dig, på billedet på håndsettets display. Forudsætning: Vis nummer (CLIP, s. 17).
- ◆ Gem aftaler (s. 53) og mærkedage (s. 24) på din telefon – din telefon vil minde dig om dem i tide.
- ◆ Kommuniker trådløst via Bluetooth™ med andre enheder, der også anvender denne teknik (se s. 55).
Anvendelse af Bluetooth™ til
 - Headsæt (s. 9)
 - Udveksling af telefonbogsopslag med mobiltelefonen (s. 23)
 - Foto-Download til visualisering af den, der ringer op (s. 67)
 - Udveksling af telefonbog mellem Gigaset QuickSync og Outlook (s. 67)

God fornøjelse med din nye telefon!

Første trin

Pakkens indhold

- ◆ en Gigaset S680/S685 basestation med strømforsyning
- ◆ et Gigaset S68H håndsæt
- ◆ et telefonkabel
- ◆ to batterier
- ◆ et batteridæksel
- ◆ en bælteclips
- ◆ en betjeningsvejledning

Opstilling af basestation og lader

Basestationen og laderen er beregnet til brug i lukkede, tørre rum med en temperatur fra +5 ° til +45 °C.

Opstil basestationen på et centralt sted i boligen eller huset.

Oplysninger om, hvordan basestationen monteres på en væg, finder du til sidst i denne betjeningsvejledning.

Du skal være opmærksom på følgende:

- ◆ Udsæt aldrig telefonen for følgende påvirkninger: varmekilder, direkte sollys, andre elektriske apparater.
- ◆ Beskyt din Gigaset mod væde, støv, stærke væsker og dampe.

Rækkevidde og modtagestyrke

Rækkevidde:

- ◆ Udendørs: op til 300 m
- ◆ Indendørs: op til 50 m

Rækkevidden reduceres ved aktiveret Eco-tilstand (se s. 13).

Første trin

Modtagestyrke:

På displayet vises, hvor god radiokontakten mellem basestationen og håndsettet er:

- ◆ god til dårlig: ■■■■ ■■■■ ■■■■ ■■■■,
- ◆ ingen modtagelse: D■■■ blinker.

Tilslutning af basestationen

- Tilslut **først** strømforsyningen, og tilslut **derefter** telefonstikket som vist nedenfor, og læg kablerne i kabelkanalerne.

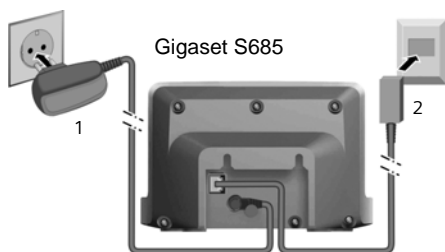
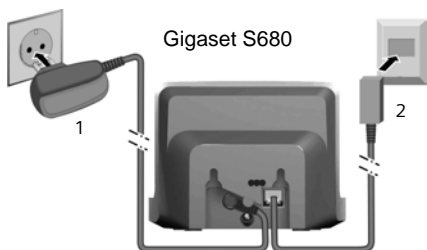

- 1 Strømforsyning 230 V
- 2 Telefonstik med telefonkabel

Du skal være opmærksom på følgende:

- ◆ Strømforsyningen skal **altid være sat i**, da telefonen ikke virker uden nettilslutning.
- ◆ Brug **kun den medfølgende** strømforsyning og det medfølgende telefonkabel.
- ◆ Hvis du senere køber et telefonkabel i en forretning, skal du kontrollere, at telefonstikket har den rigtige konfiguration.

Rigtig telefonstikkonfiguration

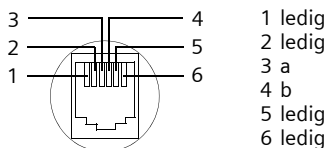

Ibrugtagning af håndsettet



Displayet er beskyttet med folie. **Fjern beskyttelsesfolien!**

Ilægning af batterier

Vigtigt:

Anvend kun de batterier, der anbefales af Gigaset Communications GmbH * (s. 64), dvs. under ingen omstændigheder almindelige (ikke genopladelige) batterier, da alvorlig helbreds- og tingskade ikke kan udelukkes. Batterikappen eller batterierne kan f.eks. blive ødelagt, eller batterierne kan eksplodere. Desuden kan der forekomme fejlfunktioner eller beskadigelser af apparatet.

* Gigaset Communications GmbH is a trademark licensee of Siemens AG.

- Anbring batterierne, så polerne vender rigtigt (se billedet).

Polernes placering er angivet på batterirummet.



Lukning af batteridækslet

- Placer først batteridækslet med hakene korrekt i forhold til fremspringene på indersiden af kabinettet.

- ▶ Luk derefter dækslet, til det klikker på plads.



Fastgør bælteclipsen

På siden af håndsettet på højde med displayet er der nogle hak, der er beregnet til bælteclipsen.

- ▶ Tryk bælteclipsen mod bagsiden af håndsettet, så bælteclipsens frem-spring klikker på plads i hakkene.

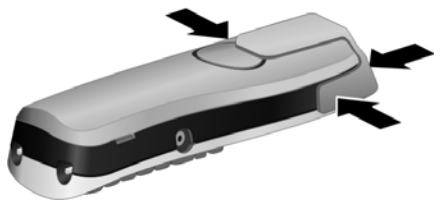

Åbn batteridækslet

- ▶ Hvis bælteclipsen er monteret, skal du tage den af.
- ▶ Hold i fordybningen på kabinettet, og klap batteridækslet opad.

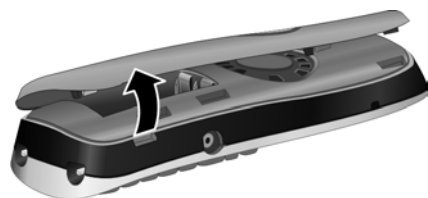

Placering af håndsettet i basestationen og tilmelding af det

- ▶ Sæt håndsettet i basestationen med **displayet opad**.

Håndsettet tilmelder sig automatisk. Tilmeldingen kan tage op til 5 minutter. Under tilmeldingen vises Tilmelder... på displayet, og basestationens navn blinker, f.eks. Base 1. Håndsettet får det laveste ledige interne nummer (1–6).

Når tilmeldingen er udført, bliver den vist i displayet, f.eks. INT 1. Det betyder, at nummeret 1 blev tildelt. Hvis de interne numre 1–6 allerede er tildelt andre enheder, overskrives nummer 6.

Bemærkninger:

- Den automatiske tilmelding er kun mulig, når der ikke føres samtaler fra basestationen.
- Et tryk på en tast afbryder den automatiske tilmelding.
- Hvis den automatiske tilmelding ikke fungerer, skal håndsettet tilmeldes manuelt (s. 43).
- Du kan ændre håndsettets navn (s. 46).

Lad håndsettet stå i basestationen for at oplade batterierne.

Bemærkninger:

- Hvis håndsettet slukkes på grund af tomme batterier og derefter lægges i laderen, tændes det automatisk.
- Håndsettet må kun sættes i den dertil beregnede basestation/lader.

Ved spørgsmål og problemer, se s. 61.

Headsæt-stik

Du kan bla. tilslutte et headsæt af typen HAMA Plantronics M40, MX100 og MX150 (med 2,5 mm jackstik).

Du finder en liste med kompatible, afprøvede headsæt på internettet under www.plantronics.com/productfinder.

Første opladning og afladning af batterierne

Hvis håndsættet er tændt, vises opladningen af batterierne på displayet øverst til højre ved at batterisymbolet  blinker.

Under brugen viser batterisymbolet batteriernes opladningstilstand (s. 1). En korrekt visning af opladningstilstanden er kun mulig, når batterierne først har været fuldt opladet **og** afladet.

- ▶ Derfor skal håndsættet stå i basestationen/laderen **uden afbrydelser i syv** timer. Håndsættet behøver ikke at være tændt under opladningen.
- ▶ Tag derefter håndsættet ud af basestationen, og sæt det først tilbage, når batterierne er helt afladet.

Bemærk:

Efter den første opladning **og** afladning kan du efter hver samtale sætte dit håndsæt tilbage i basestationen.

Du skal være opmærksom på følgende:



- ◆ Gentag altid opladningen og afladningen, efter at batterierne er blevet taget ud af håndsættet og indsat igen.
- ◆ Batterierne kan blive varme under opladningen. Det er helt ufarligt.
- ◆ Batteriernes ladekapacitet reduceres af tekniske årsager efter et stykke tid.

Indstilling af dato og klokkeslæt

Indstil dato og klokkeslæt, f. eks. for at få det rigtige klokkeslæt for indgående opkald og for at kunne bruge vækkeuret og kalenderen.

- ▶ Så længe du endnu ikke har indstillet dato og klokkeslæt, skal du trykke på displaytasten **Tid** for at åbne indtastningsfeltet.

Hvis du vil ændre klokkeslættet, skal du åbne indtastningsfeltet med:

 →  → Dato/tid

▶ Ændring af indtastninger på flere linjer:

Dato:

Indtast dato/måned/år (8-cifret).

Kl:

Indtast timer og minutter (4-cifret), f. eks.     for kl. 7:15.

Gem

Tryk på displaytasten.

Display i standbytilstand

Når telefonen er tilmeldt, og klokkeslættet er indstillet, ser standbydisplayet sådan ud (eksempel). Hvis telefonsvareren er aktiveret, vises telefonsvarersymbolet  også i den øverste linje:

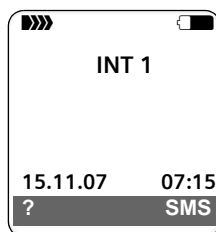

Telefonsvareren er aktiveret med en standardmeddelelse.

Din telefon er nu klar til brug!

Hvis du har spørgsmål i forbindelse med brugen af din telefon, kan du læse tippene til afhjælpning af fejl („Spørgsmål og svar“, s. 61), eller du kan kontakte vores kundeservice (Customer Care, s. 63).

Betjening af håndsættet

Tænd/sluk håndsættet



Tryk **længe** på afbrydtasten i standbytilstand (bekræftelsestone).

Aktivering/deaktivering af tastaturspærring



Tryk **længe** på firkanttasten.

Du hører bekræftelsestone. Hvis tastaturspærringen er aktiveret, vises symbolet i displayet.

Tastaturspærringen deaktiveres automatisk, når nogen ringer til dig. Når samtalen afsluttes, aktiveres den igen.

Styretast



I det følgende er den side (øverst, nederst, til højre, til venstre) af styretasten, som du skal trykke på i den pågældende betjeningssituation, markeret med sort, f. eks. for „tryk på højre side af styretasten“.

Styretasten har forskellige funktioner:

Når håndsættet er i standbytilstand



Åbner telefonbogen.



Åbner hovedmenuen.



Åbner listen med håndsæt.



Åbner menuen til indstilling af samtalelydstyrke (s. 50), ringetoner (s. 50) og servicetoner (s. 52) på håndsættet.

I hovedmenuen og i indtastningsfelter

Med styretasten bevæger du markøren opad , nedad , til højre eller til venstre .

På lister og i undermenuer:



Bladre linje for linje op/ned.



Åbner undermenuen eller bekræfter valget.



Går et menuniveau tilbage eller forlader et menuniveau.

Under en ekstern samtale



Åbner telefonbogen.



Start intern forespørgsel, og slå lyden fra.



Indstilling af talelydstyrken for håndsættet hhv. håndfri funktion.

Displaytaster

Displaytasternes funktioner afhænger af betjeningssituationen. Eksempel:



- 1 Displaytasternes aktuelle funktioner vises på den nederste linje i displayet.
- 2 Displaytaster

De vigtigste displaysymboler er:



Venstre displaytast, hvis den ikke er tildelt en funktion (s. 47).



Åbner hovedmenuen.



Åbner en situationsafhængig menu.







Slettetast: Sletter tegn for tegn fra højre mod venstre.



Går ét menuniveau tilbage, eller afbryder processen.

Betjening af håndsættet

-  Henter e-mail-adressen fra telefonbogen.
-  Kopierer nummeret til telefonbogen.
-  Viderestiller eksterne opkald til telefonsvareren (kun S685).
-  Åbner genopkaldslisten.

Tilbage til standbytilstand

Vend tilbage til standbytilstand fra et vilkårligt sted i menuen på følgende måde:

- ▶ Tryk **længe** på afbrydtasten .

Eller:

- ▶ Tryk ikke på nogen tast: Efter 2 min. skifter displayet **automatisk** til standbytilstand.

Ændringer, som du ikke har bekræftet eller gemt ved at trykke på **OK**, **Ja**, **Gem**, **Send** eller med **Gem** **OK**, annulleres.

Der vises et eksempel på displayet i standbytilstand på s. 1.

Vejledning til menuen



Din telefons funktioner vises via en menu, som indeholder flere niveauer.

Hovedmenu (første menuniveau)

- ▶ Tryk i standbytilstand på  for at åbne hovedmenuen.

Funktionerne i hovedmenuen vises på displayet med farvede symboler og navne.

Aktiver en funktion, dvs. åbn den tilhørende undermenu (næste menuniveau):

- ▶ Naviger til funktionen med styretasten /. I displayets øverste række vises funktionens navn. Tryk på displaytasten **OK**.

Undermenuer

Undermenuernes funktioner vises som lister.

Aktivering af en funktion:

- ▶ Bladre  til den ønskede funktion med styretasten, og tryk på **OK**.

Eller:

- ▶ Indtast den relevante talkombination (s. 14).



Når du trykker én gang **kort** på afbrydtasten , går du tilbage til det forrige menuniveau hhv. afbryder processen.

Visning i betjeningsvejledningen:

De trin, du skal udføre, vises i en forkortet form.



Eksempel

Visningen:

 →  → Dato/tid



betyder:

 Tryk på tasten for at få vist hovedmenuen.

 Brug styretasten  til at bladre til undermenuen Indstillinger, og tryk på **OK**.

Dato/tid Brug styretasten  til at bladre til funktionen, og tryk på **OK**.

Flere visningstyper:

 /  /  osv.

Tryk på den afbildede tast på håndsættet.



Indtast tal eller bogstaver.

Udførlige eksempler på menuindtastninger og indtastninger på flere linjer finder du i denne betjeningsvejlednings appendiks, s. 65.

Ret forkerte indtastninger

Forkerte tegn i teksten rettes ved at navigere til den forkerte indtastning med styretasten. Du kan derefter:

- ◆ slette tegnet til venstre for markøren med **←C**,
- ◆ indsætte tegn til venstre for markøren
- ◆ overskrive tegnene (blinker) ved indstilling af klokkeslæt og dato osv.

ECO DECT

ECO DECT er ensbetydende med en reduktion af strømforbruget ved anvendelse af en strømbesparende strømforsyning og desuden en reduktion af basestationens sendeeffekt.



Hvis kun **ét** håndsæt er tilmeldt, og det står i basestationen, aktiveres Eco-tilstanden altid **automatisk**. Basestationens sendeeffekt minimeres i så fald mest muligt.

Du kan indstille reduktionen af basestationens sendeeffekt **manuelt** via håndsættet - også når håndsættet ikke står i basestationen.

Med denne indstilling reduceres sendeeffekten også, hvis du har tilmeldt flere håndsæt.

Desuden reducerer håndsættet sendeeffekten afhængigt af afstanden til basestationen.

Aktivering/deaktivering af Eco-tilstand

 →  → Base → Spec.-funkt.
→ Eco-tilstand

OK Tryk på displaytasten
( = til).

Ved manuelt aktiveret Eco-tilstand vises symbolet  i den øverste linje i displayet. Hvis Eco-tilstanden **aktiveres automatisk** (kun ét håndsæt er tilmeldt, og det står i basestationen), og hvis Eco-tilstanden **ikke** er aktiveret via menuen, vises der **intet** symbol.

Bemærk:

- Når Eco-tilstanden er aktiveret, reduceres basestationens rækkevidde.
- Eco-tilstand og understøttelse af repeater (se s. 58) udelukker hinanden, dvs. at begge funktioner ikke kan anvendes samtidigt.
- Ved anvendelse af håndsæt af andre mærker (GAP) og ældre Gigaset-håndsæt reducerer håndsættet **ikke** automatisk basestationens sendeeffekt.

Menuoversigt

I stedet for at bladre sig frem er det hurtigere at vælge en menufunktion ved at åbne menuen og derefter indtaste en talkombination (en såkaldt „genvej“).

Eksempel:  8 tuv  2 abc  2 abc  1 aa for „Indstilling af ringetone for eksterne opkald“.

Når telefonen er i **standbytilstand**, skal du trykke på  (åbn hovedmenuen):

1 Tekstmeddel. 

Du har aktiveret en SMS-postkasse (generel eller privat) uden PIN-kode

1-1	Opr.tekst	(s. 28)
1-2	Indg. 0	(s. 30)
1-3	Udg. 0	(s. 29)

Du har aktiveret en SMS-postkasse med PIN-kode eller 2-3 postkasser

1-1	Gen. postkasse	1-1-1	Opr.tekst	(s. 28)
		1-1-2	Indg. 0	(s. 30)
		1-1-3	Udg. 0	(s. 29)
1-2 til 1-4	Postkasse A Postkasse B Postkasse C	1-2-1 til 1-4-1	Opr.tekst	(s. 28)
		1-2-2 til 1-4-2	Indg. 0	(s. 30)
		1-2-3 til 1-4-3	Udg. 0	(s. 29)
1-5	Info-tjenester			(s. 33)
1-6	Indstillinger	1-6-1	Servicecentre	(s. 33)
		1-6-2	Postboks	(s. 32)
		1-6-3	Meddelelses-nr.	(s. 31)
		1-6-4	Meddel.-type	(s. 32)
		1-6-5	Status Rapport	(s. 29)

2 Netjenester 

2-3	Skjul nr.			(s. 19)
2-6	Alle opkald	2-6-1	Viderestil opk.	(s. 19)
		2-6-3	Banke på	(s. 19)
2-7	Notering fra			(s. 20)

3 Opkald  (s. 25)

4 Tilføj funktion 

4-3	Babyalarm	(s. 46)
4-4	Data overførelse	4-4-2 Bluetooth (s. 55)
		4-4-3 Telefonbog (s. 23)
4-6	Hændelser	(s. 54)

5 Alarm  (s. 53)6 Kalender  (s. 53)7 Stifinder 

7-1	Screensaver	(s. 52)
7-2	Billede-CLIP	(s. 52)
7-3	Lyd	(s. 52)
7-4	Kapacitet	(s. 52)

8 Indstillinger 

8-1	Dato/tid	(s. 10)
8-2	Lydindstilling	8-2-1 Håndsætlydstyrke (s. 50)
		8-2-2 Til ekst. opk. (s. 50)
		8-2-3 Servicetoner (s. 52)
8-3	Skærm	8-3-1 Screensaver (s. 49)
		8-3-2 Farveskemaer (s. 49)
		8-3-3 Kontrast (s. 49)
		8-3-4 Belysning (s. 49)
8-4	Håndsæt	8-4-1 Sprog (s. 48)
		8-4-2 Autosvar (s. 49)
		8-4-3 Tilslut apparat (s. 43)
		8-4-4 Vælg base (s. 44)
		8-4-5 Område kode (s. 57)
		8-4-6 Nulstil håndsæt (s. 57)
8-5	Base	8-5-1 Til ekst. opk. (s. 58)
		8-5-2 Musik på hold (s. 58)
		8-5-3 System-PIN (s. 57)
		8-5-4 Nulstil base (s. 58)
		8-5-5 Spec.-funk. (s. 13, s. 45, s. 59)
		8-5-6 Prefix (s. 27)
		8-5-7 Opkaldsliste (s. 26)

Menuoversigt

8-6	Telefonsvarer	8-6-1	Indstil tast 1	(s. 42)
kun S685 basestationen:				
		8-6-2	Tlf svar. On/Off	(s. 36)
		8-6-3	Højtaler	(s. 39)
		8-6-4	Indtalte medd.	(s. 36)
		8-6-5	Indspiln.-længde	(s. 40)
		8-6-6	Indspiln.-kval.	(s. 40)
		8-6-7	Antal ringsignal	(s. 40)

Brug af telefonen

Eksterne opkald

Eksterne opkald er opkald via det offentlige telefonnet.



Indtast nummeret, og tryk på opkaldstasten.

Eller:



Tryk **længe** på opkaldstasten , og indtast derefter nummeret.

Opkaldet afbrydes med afbrydtasten . Under samtalen vises samtalens varighed.

Bemærkninger:

Opkald med telefonbogen, Call-by-Call-listen (s. 1, s. 21) eller opkalds- og genopkaldslisten (s. 25/s. 24) sparer dig for gentagne indtastninger af telefonnumre og forvalgsnumre til netudbydere („Call-by-Call-numre“).

Fortsættelse af samtalen på Bluetooth-headsættet

Forudsætning: Bluetooth er aktiveret, der er oprettet forbindelse mellem Bluetooth-headsættet og håndsættet (se s. 55).

Tryk i stedet på headsættets opkaldstast – det kan tage op til 5 sekunder at oprette forbindelse til håndsættet.

Se den medfølgende betjeningsvejledning vedrørende yderligere oplysninger om dit headsæt.

Afslutning af en samtale





Tryk på afbrydtasten.

Besvarelse af opkald

Et indgående opkald signaleres på tre måder på håndsættet: med en ringetone, med en visning på displayet og ved at håndfri funktion-tasten  blinker.

Du kan besvare opkaldet på følgende måder:

- ▶ Ved at trykke på opkaldstasten .
- ▶ Ved at trykke på håndfri funktion-tasten .
- ▶ Gigaset S680: Ved at trykke på display-tasten **Løft af**.
- ▶ Gigaset S685: Tryk på displaytasten  for at viderestille opkaldet til telefonsvareren (s. 39).

Hvis håndsættet står i laderen, og funktionen **Autosvar** er aktiveret (s. 49), kan du besvare et opkald ved at tage håndsættet ud af laderen.

Hvis ringetonen forstyrrer, kan du trykke på displaytasten **Ring fra**. Du kan stadig besvare opkaldet, så længe det vises på displayet.

Besvar opkald på Bluetooth-headsættet

Forudsætning: Bluetooth er aktiveret, der er oprettet forbindelse mellem Bluetooth-headsættet og håndsættet (se s. 55).

Tryk først på opkaldstasten, når selve håndsættet ringer (det kan tage op til 5 sekunder).

Se den medfølgende betjeningsvejledning vedrørende yderligere oplysninger om dit headsæt.

Vis nummer

Ved et opkald vises nummeret på den, der ringer op, på displayet, hvis følgende forudsætninger er opfyldt:

- ◆ Din netudbyder understøtter CLIP, CLI.
 - CLI (Calling Line Identification): Nummeret på den, der ringer op, overføres.
 - CLIP (Calling Line Identification Presentation): Nummeret på den, der ringer op, vises.
- ◆ Du abonnerer på CLIP hos din netudbyder.
- ◆ Den, der ringer op, har aktiveret CLI hos sin netudbyder.

Displayvisning ved CLIP/CLI

Hvis nummeret på den, der ringer op, er gemt i telefonbogen, vises vedkommendes navn. Hvis du har tildelt vedkommende et CLIP-billede, vises billedet også.

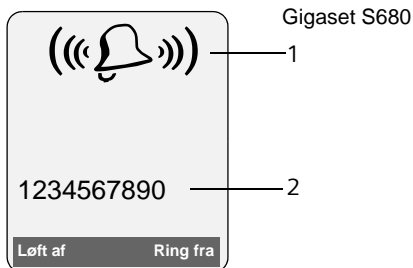

eller

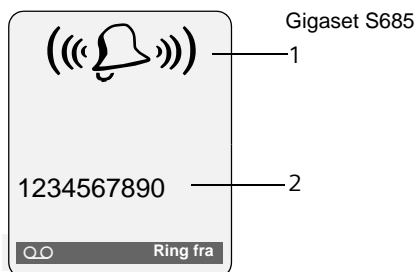

1 Klokkesymbol

2 Nummer eller navn på den, der har ringet op

I stedet for nummeret vises følgende:

- ◆ Eksternt opkald, hvis der ikke overføres noget nummer.
- ◆ Anonymt opkald, hvis den, der ringer op, undertrykker Vis nummer (s. 19).
- ◆ Opk. fra ukendt, hvis den, der ringer op, ikke har aktiveret funktionen Vis nummer.

Håndfri funktion

Hold ikke håndsættet op til øret, når håndfri funktion er aktiveret, men stil f.eks. i stedet håndsættet foran dig på bordet. På denne måde kan andre personer også deltage i samtalen.

Aktivering/deaktivering af håndfri funktion

Aktivering under indtastning af nummer



Indtast nummeret, og tryk på håndfri funktion-tasten.

- Inden du bruger den håndfri funktion, bør du informere din samtalepartner om det.



Skift mellem „brug af håndsæt“ til håndfri funktion



Tryk på håndfri funktion-tasten.

Under en samtale og ved aflytning af telefonsvareren (kun Gigaset S685) kan du aktivere eller deaktivere den håndfri funktion.

Hvis du vil sætte håndsættet i laderen under en samtale:

- Hold håndfri funktion-tasten  nede, når du gør dette. Hvis håndfri funktion-tasten  ikke lyser, skal du trykke på tasten igen.

Ændring af lydstyrken, se s. 50.

Slå lyden fra

Du kan slå håndsættets mikrofon fra under en eksternt samtale. Din samtalepartner hører så en ventemelodi.



Tryk til venstre på styretasten for at slå håndsættets lyd fra.



Tryk på displaytasten for at slå lyden til igen.

Ventemelodien kan aktiveres og deaktiveres (s. 58).

Nem telefonering via net tjenester

Nettjenester er funktioner, som din netudbyder stiller til rådighed. Du skal aktivere disse tjenester hos din netudbyder.



- ▶ **Kontakt din netudbyder, hvis der opstår problemer.**

Indstil funktioner for det næste opkald

Du har følgende muligheder:

Skjul nr.

Deaktiver Vis nummer ved næste opkald (CLIR).

 →  → Skjul nr.

 Indtast nummer.

 Tryk på opkaldstasten.

Indstil funktioner for alle efterfølgende opkald

Hvis du har gennemført en af de følgende procedurer, sendes der en kode.

- ▶ Når du har hørt bekræftelsen i telefonen, skal du trykke på afbrydstasten .

Du kan indstille følgende net tjenester:

Generel viderestilling af opkald

 →  → Alle opkald → Viderestil opk.

- ▶ Ændring af indtastninger på flere linjer:

H.når:

Straks / IntetSvar / Vælg Hvis Opt..

Tlf.nr:

Tryk på displaytasten **Redigér**. Indtast det telefonnummer som der skal viderestilles til.

eller:

Tryk på . Vælg et nummer fra telefonbogen, og tryk på **OK**.

Gem ved at trykke på **Gem**.

Status:

Aktiver/deaktiver viderestilling af opkald.

- ▶ Tryk på displaytasten **Send**.

 Tryk på afbrydstasten efter meddelelsen.

Aktiver/deaktiver banke på

 →  → Alle opkald → Banke på

Status: Aktiver/deaktiver.

Send Tryk på displaytasten.

Funktioner under et opkald

Start notering

Du hører optagettonen.

Mulighed → Notering

 Tryk på afbrydstasten.

Forespørgsel

Under en samtale:

Foresp. Tryk på displaytasten.

 Indtast nummer.

Du har følgende muligheder:

- ◆ Skift mellem opkald:
 - ▶ Skift mellem to abonnenter med .

Afslut samtalen med en abonnent:

- ▶ Skift til abonnenten med . Derefter: **Mulighed** Afslut samtale.

- ◆ Konference:

- ▶ Tryk på displaytasten **Konfer.**

Afslut konferencen (skift mellem opkald):

- ▶ **Tryk på Enkelt**.

- ◆ Afslut samtalen med begge abonnenter:

- ▶ Tryk på afbrydstasten .

Nem telefonering via netjenester

Besvar en banke på-samtale

Løft af → Tryk på displaytasten.

Du har mulighed for at skifte mellem opkald eller holde en konference.

Bemærk:

Uden CLIP signaleres et banke på-opkald kun med en signaltone.

Besvar en banke på-samtale

Mulighed → Besvar banke på

Afvis en banke på-samtale

Mulighed → Afvis banke på

Funktioner efter et opkald

Deaktiver notering før tiden

 →  → Notering fra

Anvendelse af telefonbogen og lister

Du kan vælge mellem:

- ◆ Telefonbogen
- ◆ Call-by-Call-listen
- ◆ Genopkaldslisten
- ◆ SMS-listen
- ◆ Opkaldslisten
- ◆ Listen med ubesvarede opkald
- ◆ Telefonsvarerlisten (kun Gigaset S685).

I telefonbogen og Call-by-Call-listen kan du gemme i alt 250 opslag.

Telefonbogen og Call-by-Call-listen opretter du individuelt på dit håndsæt. Du kan dog sende listerne/opslagene til andre håndsæt (s. 23).

Telefonbog/Call-by-Call-liste

Bemærk:

For at muliggøre hurtig adgang til et nummer fra telefonbogen eller Call-by-Call-listen (kortvalg) kan du tildele nummeret til en tast.

Telefonbog

I **telefonbogen** kan du gemme

- ◆ op til tre numre og tilhørende for- og efternavne
- ◆ VIP-notat og VIP-ringetone (valgfrit)
- ◆ e-mail-adresse (valgfrit)
- ◆ CLIP-billeder (valgfrit)
- ◆ mærkedage med signalering
- ▶ Telefonbogen åbnes i standbytilstand med tasten 

Opslagenes længde (telefonbog)

3 numre: maks. 32 cifre hver

For- og efternavn: maks. 16 tegn

E-mail-adresse: maks. 60 tegn.

Call-by-Call-listen

I **Call-by-Call-listen** gemmer du forvalgsnumre til netudbydere (såkaldte „Call-by-Call-numre“).

- ▶ Åbn Call-by-Call-listen i standbytilstand med tasten .

Opslagenes længde

Nummer: maks. 32 cifre

Navn: maks. 16 tegn

Lagring af et telefonnummer i telefonbogen

 → Nyt opslag

- ▶ Ændring af indtastninger på flere linjer:

Første navn / Efternavn:

Indtast et navn i mindst ét af felterne.

Telefon / Telefon (kontor) / Telefon (Mobil)

Indtast et nummer i mindst ét af felterne.

E-mail

Indtast en e-mail-adresse.

Fødselsd.:

Vælg Til eller Fra.

Ved indstillingen Til:

Indtast Bryllupsdag (Dato) og bryllupsdag (Tid) (s. 24), og vælg signaleringstype: bryllupsdag (Alarm).

Billede-CLIP

Vælg eventuelt et billede, som skal vises, når abonnenten ringer op (se Media-Pool, s. 51).

Forudsætning: Vis nummer (CLIP).

- ▶ Gem ændringerne: (s. 66).

Lagring af nummer i Call-by-Call-listen

 → Nyt opslag

- ▶ Ændring af indtastninger på flere linjer:

Navn:

Indtast navn.

Nummer:

Indtast nummer.

Telefonbogopslagenes rækkefølge

Telefonbogsopslagene sorteres som hovedregel alfabetisk ud fra efternavnet. Mellemrum og tal har første prioritet. Hvis kun fornavnet blev indtastet i telefonbogen, indsættes fornavnet i rækkefølgen i stedet for efternavnet.

Sorteringsrækkefølgen er som følger:



1. Mellemrum
2. Tal (0–9)
3. Bogstaver (alfabetisk)
4. Øvrige tegn

Hvis du vil omgå opslagenes alfabetiske rækkefølge, kan du indsætte et mellemrum eller et tal foran det første bogstav i efternavnet. Disse opslag vil så komme til at stå først i telefonbogen.





Vælg et opslag i telefonbogen/Call-by-Call-listen

 /  Åbn telefonbogen eller Call-by-Call-listen.

Du har følgende muligheder:

- ◆ Bladre med  til opslaget, indtil det ønskede navn er blevet valgt.
- ◆ Det første tegn i navnet (i telefonbogen: indtast det første tegn i efternavnet hhv. fornavnet, når **kun** fornavnet er indtastet), hhv. bladre til opslaget med .

Ring op via telefonbogen/Call-by-Call-listen

 /  →  (vælg opslag)
 Tryk på opkaldstasten. Nummeret ringes op.

Håndtering af opslag i telefonbogen/Call-by-Call-listen

 /  →  (vælg opslag)

Visning af opslag



Info Tryk på displaytasten. Opslaget vises.
Tilbage med **OK**.

Rediger opslag

Info **Redigér** Tryk på displaytasterne efter hinanden.



- Foretag ændringerne, og gem dem.

Brug af yderligere funktioner

 /  →  (Vælg opslag)
→ **Mulighed** (Åbn menu)

Du kan vælge følgende funktioner med :

Anvend nummer

Hvis et gemt nummer skal ændres, suppleres eller gemmes som et nyt opslag, skal du trykke på  , når nummeret vises.

Rediger opslag

Rediger det valgte opslag.

Slet opslag

Slet det valgte opslag.

Opslag som VIP (kun telefonbog)

Marker telefonbogsopslag som **VIP** (Very Important Person), og tildel dem en bestemt ringetone. Du kan derefter genkende VIP-opkald på ringetonen.

Forudsætning: Aktivering af Vis nummer (s. 17).

Kopier opslag

Send et individuelt opslag til et hånd-sæt (s. 23).

Slet liste

Slet **alle** opslag i telefonbogen eller Call-by-Call-listen.

Kopier liste

Send hele listen til et hånd-sæt (s. 23).

Ledig hukommelse

Få vist antallet af ledige opslag i telefonbogen og Call-by-Call-listen (s. 21).



Opkald ved hjælp af kortvalgstaster

- ▶ Tryk **længe** på den tilsvarende kortvalgstast (s. 47).

Overførsel af telefonbogen/Call-by-Call-listen til et andet håndsæt

Forudsætninger:

- ◆ Modtager- og afsenderhåndsættet er tilmeldt den samme basestation.
- ◆ Det andet håndsæt og basestationen skal være i stand til at sende og modtage telefonbogsopslag.

 /  →  (Vælg opslag)
→ **Mulighed** (Åbn menu) → Kopiér opslag /
Kopiér liste → Til interne

 Vælg modtagerhåndsættets interne nummer, og tryk på **OK**.

Du kan overføre flere enkeltopslag efter hinanden ved at besvare forespørgslen **Kopiér andre opslag?** med **Ja**.

Når overførslen er gennemført, signaleres dette med en meddelelse og en bekræftelsestone på modtagerhåndsættet.

Bemærk:

Du kan også sende hele **telefonbogen** via dataoverførslen uden at åbne telefonbogen:



 →  → Data overførsel
→ Telefonbog

Du skal være opmærksom på følgende:

- ◆ Opslag med identiske numre overskrives ikke hos modtageren.
- ◆ Overførslen afbrydes, hvis telefonen ringer, eller hvis modtagerhåndsættets hukommelse er fyldt op.

Overfør telefonbogen som vCard med Bluetooth

I Bluetooth-tilstand (se s. 55) kan du overføre telefonbogsopslag i vCard-format, f.eks. hvis du vil udveksle opslag med din mobiltelefon.

 →  (vælg opslag) → **Mulighed** (Åbn menuen) → Kopiér opslag /
Kopiér liste → vCard via Bluetooth

Listen med „Godkendt enhed” (se s. 56) vises.

 Vælg enhed, og tryk på **OK**.

Modtag vCard med Bluetooth

Hvis en enhed sender et vCard fra listen „Godkendt enhed” (se s. 56) til dit håndsæt, sker dette automatisk, og du informeres herom på displayet.

Hvis den enhed, der sender, ikke står på listen, bliver du bedt om at indtaste enhedens PIN-kode på displayet:

 Indtast PIN-koden til den Bluetooth-enhed, **der sender**, og tryk på **OK**.

Det overførte vCard står til rådighed som telefonbogsopslag.

Kopiering af det viste nummer til telefonbogen

Du kan kopiere numre til telefonbogen fra lister, f.eks. opkaldslisten eller genopkaldslisten, og numre, som bliver vist i en SMS eller under en samtale.

Der vises et nummer:



Mulighed → Kopi t. tlf.bog

- ▶ Supplering af opslaget se s. 21.

Gigaset S685: Under nummeroverførslen fra telefonsvarerlisten afbrydes afspilningen af beskeder.

Overfør nummeret eller e-mail-adressen fra telefonbogen

Du kan åbne telefonbogen i mange betjeningsituationer, f.eks. for at kopiere et telefonnummer eller en e-mail-adresse. Dit håndsæt må ikke være i standbytilstand.



- ▶ Åbn telefonbogen med  eller  eller  Telefonbog alt afhængigt af betjeningsituationen.

 Vælg opslag (s. 22).

Sådan gemmes en mærkedag i telefonbogen

Du kan gemme en mærkedag for hvert nummer i telefonbogen, og du kan angive et tidspunkt for, hvornår påmindelsessignalet skal aktiveres på mærkedagen (standardindstilling: Fødselsd.: Fra).

Mærkedage medtages automatisk i kalenderen (s. 53).

 →  (Valg af opslag; s. 22)

Info **Redigér**

Tryk på displaytasterne efter hinanden.

 Gå til linjen Fødselsd.:

 Til vælges.

► Ændring af indtastninger på flere linjer:

Bryllupsdag (Dato)

Indtast dag/måned/år (8-cifret).

bryllupsdag (Tid)

Indtast klokkeslæt (4-cifret) for påmindelsessignalet.

bryllupsdag (Alarm)



Vælg signaleringstype.

► Gem ændringerne: (s. 66).

Bemærk:

Der kræves en tidsangivelse for et påmindelsessignal. Hvis du har valgt den optiske signalering, er tidsangivelsen ikke nødvendig, og den sættes automatisk til 00:00.

Deaktivering af en mærkedag

 →  (Valg af opslag; s. 22)

Info **Redigér**

Tryk på displaytasterne efter hinanden.

 Gå til linjen Fødselsd.:

 Fra vælges.

Gem Tryk på displaytasten.

Påmindelsessignal på en mærkedag

Der høres et påmindelsessignal med den valgte ringetone på håndsættet.

Du har følgende muligheder:

SMS Skriv en SMS-besked.

Off Tryk på displaytasten for at bekræfte og afslutte påmindelsessignalet.

Vis en mistet mærkedag

Du bliver mindet om en slettet mærkedag, som du ikke har kvitteret for, med visning af **Aftale én gang**.

► Visning af en aftale:

Aftale Tryk på displaytasten.

Du har følgende muligheder:

SMS Skriv en SMS-besked.

Slet Slet påmindelse.
Tryk på displaytasten  eller **Tilbage** efter sletningen:
Tilbage til standbytilstand,
Aftale vises ikke længere.

Du kan også få vist mistede mærkedage efterfølgende (se s. 54).

Genopkaldslisten

I genopkaldslisten finder du de 20 sidste telefonnumre, der er blevet ringet til fra håndsættet (maks. 32 cifre). Hvis et nummer står i telefonbogen eller i Call-by-Call-listen, vises det tilhørende navn.

Manuelt genopkald

 Tryk **kort** på tasten.

 Vælg opslag.

 Tryk igen på opkaldstasten.
Nummeret ringes op.

Når der vises et navn, kan du få vist det tilhørende telefonnummer ved at trykke på displaytasten **Info**.

Administration af opslagene i genopkaldslisten

 Tryk **kort** på tasten.

 Vælg opslag.

Mulighed  Åbn menuen.

Du kan vælge følgende funktioner med :

Kopi t. tif.bog

Kopier opslaget til telefonbogen (s. 21).

Auto. genopkald

Der ringes automatisk op til nummeret med faste intervaller (mindst hvert 20. sek.). Håndfri funktion-tasten blinker, og „Medhør“ er aktiveret.

- Abonnementen svarer: Tryk på opkalds-tasten . Funktionen er afsluttet.
- Abonnementen svarer ikke: Opkaldet afbrydes efter ca. 30 sek. Ved tryk på en vilkårlig tast eller efter ti mislykkede forsøg afsluttes funktionen.

Anvend nummer (som i telefonbogen, s. 22)

Slet opslag (som i telefonbogen, s. 22)

Slet liste (som i telefonbogen, s. 22)

Åbn lister med beskedtasten

Med besked-tasten  kan du åbne følgende lister:

◆ SMS-listen



Hvis der er oprettet **flere** postkasser (s. 32), vises der flere lister.

◆ Telefonsvarerlisten (kun Gigaset S685) eller Telefonsvareren på nettet, hvis din netudbyder understøtter denne funktion og telefonsvareren på nettet er indstillet for hurtigopkald (s. 42).

◆ Opkaldsliste

Så snart der kommer et **nyt opslag** til en liste, høres der en sevicetone. Tasten  blinker (slukkes, når du trykker på tasten).

I **standbytilstand** vises nye opkald eller beskeder med et symbol på displayet:



Symbol	Ny besked...
	... på telefonsvarerlisten (kun Gigaset S685) eller på telefonsvareren på nettet
	... på opkaldslisten
	... på SMS-listen

Antallet af nye opslag vises neden for symbolerne.

Vælg på listen

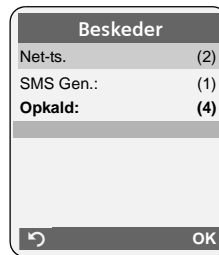
Når du har trykket på beskedtasten , vises kun de lister, der indeholder beskeder (undtagelse: telefonsvarer på nettet). Lister med nye beskeder vises med fed skrift:



Vælg en liste med . Tryk på  eller **OK** for at åbne listen.

Hvis der kun findes opslag på én liste, bortfalder listevalget, og den pågældende liste vises med det samme.

SMS-indbakke

Alle modtagne SMS-beskeder gemmes i indbakken, se s. 30.

Opkaldsliste

Forudsætning: Vis nummer (CLIP, s. 17)

Alt afhængigt af den indstillede listetype indeholder opkaldslisten

- ◆ besvarede opkald ()
- ◆ mistede opkald
- ◆ opkald, som telefonsvareren har optaget (∞, kun Gigaset S685)

Prisbevidst brug af telefonen

Alt afhængigt af den indstillede listetype gemmes alle numrene fra de seneste 30 indgående opkald eller kun de mistede opkald. Listen med mistede opkald indeholder ikke-besvarede opkald eller opkald, som telefonsvareren (kun Gigaset S685) har optaget.

Du kan også åbne opkaldslisten via menuen:

 → Opkald

Indstilling af listetype for opkaldslisten

 →  → Base → Opkaldsliste

Mistede opkald / Alle opkald

Vælg og tryk på **OK** (= til).

 Tryk **længe** (standbytilstand).

Opslagene i opkaldslisten bevares, når du ændrer listetype.

Listeopslag

Nye beskeder står øverst.

Eksempel på et listeopslag:



- ◆ Listetypen (øverst)
- ◆ Status for opslaget
Fed skrift: nyt opslag
- ◆ Nummer eller navn på den, der har ringet op
Du kan kopiere telefonnummeret for den, der har ringet op, til telefonbogen (s. 23).
- ◆ Dato og klokkeslæt for opkaldet (hvis indstillet, s. 10)
- ◆ Opslagstype:
 - besvarede opkald ()
 - mistede opkald

- opkald, som telefonsvareren har optaget (∞, kun Gigaset S685)

Hvis du trykker på displaytasten **Slet**, sletter du det markerede opslag.

Når du har trykket på displaytasten **Mulighed**, kan du vælge andre funktioner med :

Kopi t. tlf.bog

Nummeret kopieres til telefonbogen.

Slet liste

Hele listen slettes.

Når du forlader opkaldslisten, får alle opslag status som "gammelt", dvs. de vises ikke med fed skrift, næste gang du åbner listen.

Telefonsvarerlisten (kun Gigaset S685)

Via **telefonsvarerlisten** kan du aflytte beskederne på telefonsvareren.

Prisbevidst brug af telefonen

Ring op via en netudbyder, der tilbyder særligt billige takster (Call-by-Call), eller få vist omkostningerne på håndsættet efter samtalen. Du kan administrere numrene i Call-by-Call-listen.

Sammenkædning af et Call-by-Call-nummer med et telefonnummer

Du kan indsætte et forvalgsnummer til en netudbyder foran nummeret ("sammenkædning").

 Åbn Call-by-Call-listen.

 Vælg opslag (Call-by-Call-nummer).

Mulighed Tryk på displaytasten.

Anvend nummer

Vælg, og tryk på **OK**.



Indtast et nummer, eller vælg et nummer fra telefonbogen (s. 23).



Tryk på opkaldstasten. Begge numre ringes op.

Automatisk netudbyderforvalg (Preselection)

Du kan angive et Call-by-Call-nummer (Preselection-nummer), som **automatisk** foranstilles ved opkald.

- ◆ Listen "**med Preselection**" indeholder "reglen": Forvalgsnumrene henholdsvis de første cifre i de forvalgsnumre, hvor Preselection-nummeret skal anvendes.
- ◆ Listen "**uden Preselection**" indeholder "undtagelsen fra reglen":

Eksempel:

Du har indtastet 08 for "med Preselection". Det betyder, at alle numre, der starter med 08, ringes op med Preselection.

Hvis du f.eks. ønsker, at 081 ikke skal ringes op med Preselection, skal du indtaste 081 for "uden Preselection".

Ved opkaldet sammenlignes de **første** cifre i det valgte telefonnummer med begge lister, når du trykker på opkalds-/håndfri funktion-tasten:

- ◆ Preselection-nummeret bliver ikke foranstillet, hvis det valgte nummer
 - **ikke** svarer til et opslag på nogen af listerne
 - svarer til et opslag i listen "**uden Preselection**"
- ◆ Preselection-nummeret bliver foranstillet, hvis de første cifre i det valgte nummer **kun** svarer til et opslag i listen "**med Preselection**".

Lagring af et Preselection-nummer



→ → Base → Prefix → Prefix nr.



Indtast eller rediger et Preselection-nummer (Call-by-Call-Nummer).



Tryk på displaytasten.



Tryk **længe** (i standbytilstand).

Gem/rediger opslag i Preselection-lister

Hver af listerne kan indeholde 20 opslag med hver 6 cifre.

I listen "**med Preselection**" er der, alt afhængigt af landet, eventuelt forudindstillet numre. På den måde knyttes f.eks. alle nationale samtaler eller samtaler i mobiltelefonnettet **automatisk** sammen med det Preselection-nummer, du på forhånd har gemt.



→ → Base → Prefix → Med prefix / Uden prefix



Vælg opslag.



Tryk på displaytasten.



Indtast eller rediger nummerets startcifre.



Tryk på displaytasten.



Tryk **længe** (standbytilstand).

Midlertidig deaktivering af Preselection

(tryk længe) → **Mulighed** → Prefix fra

Deaktiver Preselection permanent

- ▶ Slet Preselection-nummeret (s. 27).

SMS (tekstbeskeder)

Din telefon er klar til at sende SMS-beskeder med det samme.

Forudsætninger:

- ◆ Funktionen Vis nummer er aktiveret for din telefontilslutning.
- ◆ Din netudbyder understøtter SMS i det faste net (oplysninger herom kan du få hos din netudbyder).
- ◆ Du er registreret hos din netudbyder, så du kan sende og modtage SMS-beskeder.

SMS-beskeder bliver udvekslet af tjenesteudbydere via SMS-centre. Du skal i dit apparat angive det SMS-center, som du vil sende og modtage gennem. Du kan modtage SMS-beskeder fra **ethvert** af de angivne SMS-centre, når du er blevet registreret hos din netudbyder.

Dine SMS'er bliver sendt via det SMS-center, der er angivet som sendecentrum. (s. 33). Kun ét SMS-center kan være sendecenter på et givet tidspunkt.

Hvis der ikke er angivet noget SMS-center, består menuen SMS kun af menupunktet Indstillinger . Angiv et SMS-center (s. 33).

Vejledning til, hvordan du skriver en SMS, finder du i appendikset:

- ◆ Indtast tekst, se s. 66.
- ◆ Skriv med tekstindtastningshjælpen EATONI, se s. 67.

Regler

- ◆ En SMS-besked kan være op til 612 tegn lang.
- ◆ Ved mere end 160 tegn bliver SMS-beskeden sendt som **sammenkædede** SMS-beskeder (op til fire SMS-beskeder på hver 153 tegn).

Du skal være opmærksom på følgende:

- ◆ Hvis din telefon er tilsluttet et telefonanlæg, skal du læse s. 34.
- ◆ Du skal være registreret hos din netudbyder for at kunne modtage.

Skriv/send SMS-beskeder

Skriv SMS-beskeder



Postkasse B

Vælg eventuelt postkasse, og tryk på **OK**.



Indtast eventuelt postkasse-PIN-koden, og tryk på **OK**.

Opr.tekst

Vælg, og tryk på **OK**.



Skriv en SMS-besked.

Bemærk:

- Du finder en vejledning til indtastning af tekst på s. 66 og til at skrive med tekstindtastningshjælpen EATONI på s. 67.
- Tekstindtastningshjælpen EATONI er aktiveret ved levering. Aktivering/deaktivering af EATONI se s. 67.

Send en SMS-besked



Tryk på opkaldstasten.

eller:

Mulighed

Tryk på displaytasten.

Send

Vælg, og tryk på **OK**.

SMS

Vælg, og tryk på **OK**.



Vælg nummeret med forvalg (også i lokalområdet) fra telefonbogen eller Call-by-Call-listen, eller indtast nummeret direkte. Ved SMS til en SMS-postkasse: Sæt postkasse-ID'et **efter** nummeret.

Send

Tryk på displaytasten. SMS-beskeden sendes.

Bemærkninger:

- Hvis du under skrivningen af en SMS bliver afbrudt af et eksternt opkald, bliver teksten automatisk gemt i kladdelisten.
- Hvis hukommelsen er fuld, eller hvis SMS-funktionen på basestationen anvendes af et andet håndsæt, afbrydes processen. På displayet vises en meddelelse om dette. Slet SMS-beskeder, som du ikke længere har brug for, eller send SMS-beskeden senere.

Indstil indtastningsprog

- ▶ Du skriver en SMS-besked (s. 28).

Mulighed Tryk på displaytasten.

Indtastn.-prog

Vælg, og tryk på **OK**.



Vælg indtastningsprog, og tryk på **OK**.



Tryk to gange **kort** på afbryd-tasten for at vende tilbage til indtastningsfeltet.

Indstillingen af indtastningssproget gælder kun for den aktuelle SMS-besked.

SMS-statusrapport

Fordsætning: Din netudbyder understøtter denne tjeneste.

Hvis du har aktiveret statusrapporten, får du efter afsendelse af en SMS en SMS tilbage med en bekræftende tekst.

Aktivering/deaktivering af statusrapport

 →  → Indstillinger

Status Rapport

Vælg, og tryk på **OK** ( = til).

Læsning/sletning af statusrapport/nummer i telefonbogen

- ▶ Åbn indbakken (s. 30), og vælg derefter:



En SMS med statussen Status OK eller Status NOK.

Læs

Tryk på displaytasten.

- ◆ Sletning:

Mulighed Slet opslag **OK**.

- ◆ Nummeret i telefonbogen.

Mulighed Kopi t. tlf.bog **OK**.

- ◆ Sletning af hele listen:

Mulighed Slet liste **OK**.

Kladdelisten

Du kan gemme en SMS i kladdelisten for at ændre og sende den senere.



Gem en SMS-besked i kladdelisten

- ▶ Du skriver en SMS-besked (s. 28).

Mulighed Tryk på displaytasten.

Gem Vælg, og tryk på **OK**.

Åbn kladdelisten

 →  → (postkasse, postkasse-PIN-kode) → Udg. (3)

Det første opslag i listen vises, f. eks.:

1234567890
21.11.07 09:45

Sådan læser eller sletter du enkelte SMS'er

- ▶ Åbn kladdelisten, og derefter:



Vælg SMS.

Læs

Tryk på displaytasten. Teksten vises. Blad linje for linje med .

Eller slet SMS-beskeden med **Mulighed** Slet opslag **OK**.

Skriv/rediger en SMS-besked

- ▶ Du læser en SMS-besked fra kladdelisten.

Mulighed Åbn menuen.

Du kan vælge følgende:

Opr.tekst

Skriv en ny SMS, og send (s. 28) eller gem den derefter.

Brug tekst

Rediger tekst i en gemt SMS, og send den derefter (s. 28).

Tegnsæt

Teksten bliver vist i det valgte tegnsæt.

Slet kladdelisten

► Åbn kladdelisten, og derefter:

Mulighed Åbn menuen.



Slet liste Vælg, tryk på **OK**, og bekræft med **Ja**. Listen bliver slettet.

 Tryk **længe** (standbytilstand).

Sådan sender du en SMS til en e-mail-adresse

Hvis din serviceudbyder understøtter funktionen **SMS som e-mail**, kan du også sende SMS-beskeder til e-mail-adresser.

E-mail-adressen skal stå i starten af teksten. Du skal sende SMS-beskeden til e-mail-tjenesten i dit SMS-sendecenter.

 →  → (postkasse, postkasse-PIN-kode)

→ Opr.tekst

 / 

Overfør en e-mail-adresse fra telefonbogen, eller indtast den direkte. Afslut med mellemrum eller kolon (alt afhængigt af netudbyderen).



Indtast SMS-tekst.

Mulighed Tryk på displaytasten.

Send Vælg, og tryk på **OK**.

E-mail Vælg, og tryk på **OK**. Hvis nummeret til e-mail-tjenesten ikke er indtastet (s. 33), skal du indtaste nummeret til e-mail-tjenesten.

Send Tryk på displaytasten.

Modtagelse af SMS-beskeder

Alle indkomne SMS'er gemmes i indbakken. Sammenkædede SMS-beskeder vises som **én** SMS. Hvis den er for lang, eller hvis den ikke overføres helt, bliver den delt op i flere individuelle SMS-beskeder. En SMS bliver stående i listen efter læsning, og derfor skal du **regelmæssigt slette SMS-beskeder fra listen**.



Hvis SMS-hukommelsen er fuld, får du en meddelelse om det.

► Slet SMS-beskeder, som du ikke mere har brug for (s. 30).

Indbakke

Indbakken indeholder:

- ◆ alle modtagne SMS-beskeder, startende med den nyeste.
- ◆ SMS-beskeder, som ikke kunne sendes pga. en fejl.

Nye SMS-beskeder signaleres på alle Gigaset S68H håndsæt med symbolet  på displayet, blinkende beskedtast  og en servicetone.

Åbning af indbakken via tasten 

 Tryk.

Vælg eventuelt en postkasse, og indtast postkasse-PIN-koden.

Indbakken vises på følgende måde (eksempel):

SMS Gen.:	(2)	1
		2

1 **fed**: Antal nye opslag

ikke **fed**: Antal læste opslag



2 Postkassens navn, her: General postkasse

Åbn listen med **OK**.

Et opslag i listen bliver f. eks. vist som følger:

1234567890
21.11.07 09:45

Åbning af indbakken via SMS-menuen

 →  → (postkasse, postkasse-PIN-kode) → Indg.

Læsning eller sletning af individuelle SMS-beskeder

- Åbn indbakken.
- Fortsæt som ved „Sådan læser eller sletter du enkelte SMS'er“, s. 29.

Når du har læst en ny SMS-besked, får den statussen Gl. (vises ikke længere med fed skrift).

Slet indbakken

Alle **nye og gamle** SMS-beskeder i listen bliver slettet.

- ▶ Åbn indbakken.

Mulighed Åbn menuen.

- ▶ Fortsæt som i „Slet kladdelisten“, s. 30.

Besvarelse eller videresendelse af en SMS

- ▶ Læs en SMS-besked (s. 30):

Mulighed Tryk på displaytasten.

Du har følgende muligheder:

Besvar

Skriv og send en svar-SMS direkte (s. 28).

Brug tekst

Rediger teksten i SMS'en, og send den derefter (s. 28).

Videresend en SMS

- ▶ Du læser en SMS (s. 30):

Mulighed Tryk på displaytasten.

Videres. tekst

Vælg, og tryk på **OK**. Videre se s. 28.

Kopiering af et nummer til telefonbogen

Gem afsenderens nummer

- ▶ Åbn indbakken, og vælg en SMS-besked (s. 30).

Mulighed Tryk på displaytasten. Videre se s. 23.

Bemærkninger:

- Du kan oprette en telefonbog specielt for SMS-beskeder i din telefonbog ved at sætte en stjerne (*) foran navnene på disse opslag.
- Et efterstillet postkasse-ID overføres til telefonbogen.

Kopier/vælg numre fra SMS-tekst

- ▶ Læs en SMS (s. 30), og gå til telefonnummeret.

Tallene står med negativ skrift.



Tryk på displaytasten. Videre se s. 23.

Eller:



Tryk på opkaldstasten for at ringe op til nummeret.

Hvis du også vil bruge nummeret til at sende SMS:

- ▶ Gem nummeret med lokalt forvalg i telefonbogen.

Ændring af tegnsættet

- ▶ Læs en SMS-besked (s. 30):

Mulighed Tryk på displaytasten.

Tegnsæt

Teksten bliver vist i det valgte tegnsæt.

Underretning via SMS

Du kan få underretninger om mistede opkald hhv. nye beskeder på telefonsvarenen (kun Gigaset S685) via SMS.

Forudsætning: I forbindelse med ubesvarede opkald skal nummeret på den, der har ringet op (CLI), være blevet overført.

Underretningen sendes til din mobiltelefon eller til en anden enhed, der understøtter SMS.

For at muliggøre dette skal du blot gemme det telefonnummer, som underretningen skal sendes til (meddelelsesnummeret), og indstille meddelelsetypen.

Lagring af meddelelsesnummer



→ Indstillinger

→ Meddelelses-nr.



Indtast det telefonnummer, som SMS-beskeder skal sendes til.

Gem

Tryk på displaytasten.



Langt tryk (standbytilstand).

Vigtigt:

Du bør **ikke** indtaste dit eget fastnetnummer for underretning om mistede opkald. Dette kan føre til en gebyrpligtig uendelig løkke.

Indstilling af meddelelsestype

 →  → Indstillinger → Meddel.-type

- ▶ Eventuel ændring af indtastninger på flere linjer:

Mist. opk.:

Vælg indstillingen Til, hvis du vil modtage en underretning via SMS.

Bs. f. tlf.sv.

(kun Gigaset S685)

Vælg indstillingen Til, hvis du vil modtage en underretning via SMS.

- ▶ Sådan gemmer du ændringerne (s. 66).

SMS-postkasser

Ved leveringen er den generelle **postkasse** aktiveret. Denne postkasse er tilgængelig for alle og kan ikke beskyttes med en PIN-kode. Du kan desuden oprette tre **personlige postkasser** og beskytte dem med en **PIN-kode**. Hver postkasse kendetegnes med et navn og et "postkasse-ID" (en slags selvvalgsnummer).

Du skal være opmærksom på følgende:

- ◆ Hvis du har flere SMS-kompatible apparater (basestationer) tilsluttet en telefonlinje, må hvert enkelt SMS-postkasse-ID kun forekomme én gang. I så fald skal du også ændre den generelle postkasses ID ("0"), som er indstillet på forhånd.
- ◆ Du kan kun bruge personlige postkasser, hvis netudbyderen understøtter dette. Du kan se, om netudbyderen understøtter personlige postkasser, ved at kontrollere, om der er tilføjet en stjerne (*) til nummeret på et (forudindstillet) SMS-center.
- ◆ Hvis du glemmer din postkasse-PIN-kode, kan du nulstille den ved at nulstille basestationen til standardindstillingen. Herved slettes **alle SMS-beskeder i alle postkasser**.

Oprettelse og ændring af en personlig postkasse

Oprettelse af en personlig postkasse

 →  → Indstillinger → Postboks

 Vælg postkasse, f.eks. Postkasse B, og tryk på **OK**.

- ▶ Ændring af indtastninger på flere linjer:

Aktivering:

Aktiver hhv. deaktivér postkassen.

ID:

Vælg postkasse-ID (0–9). Kun de ledige tal kan vælges.



PIN-beskyt.:

Aktiver/deaktiver PIN-kodebeskyttelsen.

PIN

Indtast eventuelt en 4-cifret PIN-kode.

- ▶ Lagring af ændringerne (s. 66).

Aktive postkasser er markeret med . De vises på SMS-listen og kan eventuelt vises med beskedtasten .

Deaktiver en postkasse

- ▶ Indstil Aktivering: til Fra. Bekræft en eventuel forespørgsel med **Ja**.

Alle SMS-beskeder, der er gemt i denne postkasse, slettes.

Deaktiver PIN-kodebeskyttelsen

- ▶ PIN-beskyt.: sættes til Fra.

Postkasse-PIN-koden nulstilles til 0000.

Ændring af en postkasses navn

 →  → Indstillinger → Postboks
→  (vælg postkasse)

Redigér Tryk på displaytasten.

 Indtast det nye navn.

Gem Tryk på displaytasten.

 **Langt** tryk (standbytilstand).

Ændring af en postkasses PIN-kode og ID

 →  → Indstillinger → Postbøx
→  (vælg postkasse)

 Indtast eventuelt postkasse-PIN-koden, og tryk på **OK**.

▶ ID-, PIN-beskyt., PIN indstilles (s. 32).

Send en SMS-besked til en personlig postkasse

For at en SMS-besked skal havne i din personlige postkasse, skal afsenderen kende din postkasses ID og tilføje det efter dit telefonnummer.

▶ Du kan sende en SMS-besked fra din personlige postkasse til dine SMS-partnere.

Via denne SMS-besked får dine SMS-partnere dit SMS-telefonnummer med det aktuelle ID, og de kan gemme det i telefonbogen. Hvis ID'et er ugyldigt, leveres SMS-beskeden ikke.

Indstilling af SMS-center

Angivelse/ændring af SMS-center

▶ **Før du indtaster et nyt telefonnummer** eller sletter forudindstillede telefonnumre, bør du forhøre dig hos din serviceudbyder om tilgængelige tjenester og særlige forhold.

 →  → Indstillinger → Servicecentre

 Vælg SMS-center (f.eks. Servicecenter 1), og tryk på **OK**.

▶ Ændring af indtastninger på flere linjer:

Sendcenter:

Ja vælges, hvis SMS-beskeden skal sendes via SMS-centret.

SMS:

Tryk på displaytasten **Redigér**. Indtast SMS-tjenestens nummer, og tilføj en stjerne, hvis din netudbyder understøtter personlige postkasser.

E-mail:

Tryk på displaytasten **Redigér**. Indtast nummeret til e-mail-tjenesten.

▶ Lagring af ændringerne (s. 66).

Bemærk:

Spørg din netudbyder, hvad du skal være opmærksom på, når du indtaster servicetelefonnumrene, hvis du gerne vil bruge personlige postkasser (forudsætning: din netudbyder understøtter denne funktion).

Send SMS via et andet SMS-center

▶ Aktiver SMS-centeret (2 til 4) som sendercenter.



▶ Send derefter SMS-beskeden.

SMS-infotjenester

Du kan anmode din tjenesteudbyder om at få tilsendt bestemte informationer via SMS (f.eks. vejrudsigter eller lottotalle). Du kan gemme op til 10 infotjenester i alt. Din tjenesteudbyder kan informere dig om tjenester og priser.

Oprettelse/bestilling af infotjeneste

Bestilling af infotjeneste

 →  → Info-tjenester

 Vælg infotjeneste.

Send Tryk på displaytasten.

Konfiguration af infotjeneste

▶ Vælg et tomt opslag, eller slet et. Derefter:

Redigér Tryk på displaytasten.

 Indtast eventuelt kode, betegnelse og opkaldsnummer.

Gem Tryk på displaytasten.

Ændring af en info-tjenestes opslag

- ▶ Vælg en infotjeneste (se ovenfor). Derefter:

Mulighed Åbn menuen.

Rediger opslag

Vælg, og tryk på **OK**.



Rediger eventuelt kode, betegnelse og opkaldsnummer.

Gem Tryk på displaytasten.

Sletning af infotjeneste

- ▶ Vælg en infotjeneste (se ovenfor). Derefter:

Mulighed Åbn menuen.

Slet opslag Vælg, og tryk på **OK**.

SMS på telefonanlæg

- ◆ Du kan kun modtage en SMS, hvis **Vis nummer** bliver viderestillet til telefonanlæggets **lokalforbindelse (CLIP)**. CLIP-analysen af SMS-centrets nummer sker i din **Gigaset**.
- ◆ Du skal eventuelt sætte forvalgcifrene foran SMS-centrets nummer (afhænger af dit telefonanlæg).
Afprøv i tvivlstilfælde dit telefonanlæg ved f. eks. at sende en SMS til dit eget nummer: én gang med forvalgsciffer, og én gang uden.
- ◆ Ved afsendelse af SMS-beskeder bliver dit afsendertelefonnummer evt. sendt uden lokalnummeret. I så fald kan modtageren ikke svare direkte.

Det er kun muligt at sende og modtage SMS-beskeder **til ISDN-telefonanlæg** via det MSN-nummer, som din basestation har fået tildelt.

Aktivering/deaktivering af SMS-funktionen

Efter deaktiveringen kan du ikke længere modtage SMS-beskeder som tekstmeddelelser, og dit apparat sender ikke længere SMS-beskeder.

De indstillinger, som du har foretaget for afsendelse og modtagelse af SMS-beskeder (SMS-centrenes numre), samt opslagene i indbakken og kladdelisten vil fortsat være gemt efter deaktiveringen.



Åbn menuen.



Indtast tal.



OK

Deaktiver SMS-funktionen.

Eller:



OK

Aktiver SMS-funktionen (standardindstilling).

Afhjælpning af SMS-fejl

Fejlkoder ved afsendelse

EO	Permanent undertrykkelse af telefonnummeret er aktiv (CLIR), eller Vis nummer er ikke indstillet.
FE	Fejl under overførsel af SMS.
FD	Fejl ved oprettelse af forbindelse til SMS-center, se Selvhjælp.

Selvhjælp ved fejl

Den følgende tabel viser fejlsituationer og mulige årsager og giver råd til afhjælpning af fejlene.

<p>Kan ikke sende.</p> <ol style="list-style-type: none"> Funktionen "Vis nummer" (CLIP) er ikke bestilt. <ul style="list-style-type: none"> Bestil funktionen hos din netudbyder. Overførsel af SMS-beskeden blev afbrudt (f.eks. af et opkald). <ul style="list-style-type: none"> Send SMS-beskeden igen. Funktionen understøttes ikke af netudbyderen. Der er ikke angivet et nummer for det SMS-center, der er aktiveret som sendecenter, eller der er angivet et forkert nummer. <ul style="list-style-type: none"> Indtast nummeret (s. 33).
<p>Du får en SMS-besked, hvis tekst er ufuldstændig.</p> <ol style="list-style-type: none"> Hukommelsen i din telefon er fuld. <ul style="list-style-type: none"> Slet gamle SMS-beskeder (s. 30). Netudbyderen har ikke overført resten af SMS'en endnu.
<p>Du modtager ikke længere SMS-beskeder.</p> <ol style="list-style-type: none"> Du har ændret din postkasses ID. <ul style="list-style-type: none"> Giv dine SMS-partnere besked om det ændrede id, eller annuller ændringen (s. 32). Du har ikke aktiveret din postkasse. <ul style="list-style-type: none"> Aktiver din postkasse(s. 32). Viderestilling af opkald er aktiveret med H.når: Straks, eller viderestillingen er aktiveret for telefonsvareren på nettet med Straks. <ul style="list-style-type: none"> Du skal ændre viderestillingen.

SMS-beskeder læses forud.

- Funktionen "Vis nummer" er ikke indstillet.
 - Du skal abonnere på denne funktion hos din tjenesteudbyder (mod betaling).
- Mobilnetoperatøren og udbyderen af fastnet-SMS har ikke nogen samarbejdsaftale.
 - Forhør dig hos din udbyder af fastnet-SMS.
- Slutapparatet er registreret som "ikke-fastnet-SMS-kompatibelt" hos din SMS-udbyder, dvs. at du ikke længere er registreret her.
 - Få apparatet registreret (igen), så du kan modtage SMS'er.

Du modtager kun om dagen.

Slutapparatet er registreret som "ikke-fastnet-SMS-kompatibelt" hos din SMS-udbyder, dvs. at du ikke længere er registreret her.

- Forhør dig hos din udbyder af fastnet-SMS.
- Få apparatet registreret (igen), så du kan modtage SMS'er.

Betjening af telefonsvareren i Gigaset S685 basestationen

Du kan betjene telefonsvareren i basestationen via tasterne på basestationen (se s. 2), via håndsættet eller via fjernbetjening (en anden telefon/mobiltelefon). Du kan kun indtale dine egne meddelelser eller henvisninger via håndsættet.

Meddelelsestilstand



Du kan benytte telefonsvareren i to forskellige tilstande.

- ◆ I tilstanden **Indspilning** hører den, der har ringet op, meddelelsen og kan efterfølgende indtale en besked til dig.
- ◆ I tilstanden **Henvisning** hører den, der har ringet op, din meddelelse, men vedkommende kan ikke lægge en besked.

Betjening via håndsættet

Hvis du ved betjeningen modtager en lydopfordring eller en henvisning, aktiveres håndsættets højtaler **automatisk**. Du kan deaktivere den ved hjælp af håndfri funktion-tasten .

Aktivering/deaktivering af telefonsvareren

 →  → Telefonsvarer → Tlf svar. On/Off ( = aktiveret)

Efter aktiveringen informeres du om, hvor meget plads der er tilbage i hukommelsen. Hvis tiden endnu ikke er indstillet (s. 10), vises der derefter også en tilsvarende meddelelse. Symbolet  vises på displayet.

Telefonen leveres med standardmeddelelser til henholdsvis indspilnings- og henvisningsfunktionen. Hvis der ikke findes en personlig meddelelse, anvendes den tilsvarende standardmeddelelse.

Indspilning af personlig meddelelse/henvisning



 →  → Telefonsvarer → Indtalte medd. → Indspil medd. / Indspil henv.

OK Tryk på displaytasten for at starte optagelsen.

Du hører klartonen (kort tone).

- ▶ Indtal meddelelsen (mindst 3 sekunder).

Afslut Tryk på displaytasten for at afslutte indspilningen.

Du kan afbryde indspilningen med  eller . Med **OK** kan du derefter starte indspilningen igen.

Efter indspilningen afspilles meddelelsen, så du kan kontrollere den. Med **Ny** kan du starte indspilningen igen.

Du skal være opmærksom på følgende:

- ◆ Indspilningen afsluttes automatisk, hvis den maksimale indspilningslængde på 170 sek. bliver overskredet, eller hvis en talepause varer længere end to sekunder.
- ◆ Hvis du afbryder en indspilning, anvendes standardmeddelelsen igen.
- ◆ Hvis telefonsvarerens hukommelse er fuld, skifter den til tilstanden **Henvisning**.
 - ▶ Slet gamle beskeder, og telefonsvareren går automatisk tilbage til tilstanden **Indspilning**. Gentag eventuelt indspilningen.

Aflyt meddelelsen

 →  → Telefonsvarer → Indtalte medd. → Afspil medd./ Afspil henv.

Hvis der ikke findes en personlig meddelelse, afspilles den tilsvarende standardmeddelelse.

Indspil en ny meddelelse, mens du lytter til meddelelsen:

Ny Tryk på displaytasten.

Hvis telefonsvarerens hukommelse er fuld, skifter den til tilstanden Henvisning.

- ▶ Slet gamle beskeder, og telefonsvareren går automatisk tilbage til tilstanden Indspilning. Gentag eventuelt indspilningen.

Sletning af meddelelser/henvisninger

 →  → Telefonsvarer → Indtalte medd. → Slet medd./Slet henv.

Ja Tryk på displaytasten for at bekræfte forespørgslen.

 **Langt** tryk (standbytilstand).

Efter sletningen anvendes den tilsvarende standardmeddelelse igen.

Valg af meddelelsesfunktion

Du kan vælge mellem Indspilning og Henvisning.

 →  → Telefonsvarer
→ Indtalte medd. → Medd./infomed
→ Indspilning / Henvisning (= aktiveret)

 **Langt** tryk (standbytilstand).

Den valgte tilstand er gemt i hukommelsen, også selvom du deaktiverer telefonsvareren.

Hvis hukommelsen til beskeder er fuld i tilstanden Indspilning, skifter telefonsvareren til tilstanden Henvisning, og du får vist en besked om at slette gamle beskeder.



- ▶ Slet gamle beskeder.

Når beskederne er slettet, skifter telefonsvareren **automatisk** tilbage til den indstillede tilstand, eller du kan vælge den ønskede indspilningstilstand igen.

Indstilling af skift mellem indspilning/henvisning

Med indstillingen Skift kan du skifte meddelelsesfunktion i et tidsrum, som du vælger.

Eksempel: Tilstanden Indspilning er valgt. Hvis du aktiverer Skift og indstiller et tidsrum (f.eks. klokken 18.00 til 8.00), skifter telefonsvareren i dette tidsrum til tilstanden Henvisning. Uden for dette tidsrum (klokken 8.01 til 17.59) er tilstanden Indspilning aktiveret.

 →  → Telefonsvarer
→ Indtalte medd. → Medd./infomed
→ Skift (= aktiveret)

- ▶ Ændring af indtastninger på flere linjer:

Fra:

Indtast begyndelsen af tidsrummet i timer/minutter (4 cifre).

Til:

Indtast slutningen af tidsrummet i timer/minutter (4 cifre).

Aktivering:

Vælg Til eller Fra.

- ▶ Gem ændringerne med **Gem**.

Hvis hukommelsen for beskeder er fuld, og Aktivering: Til er valgt, bliver lagringen afbrudt, og du får vist en besked om at slette gamle meddelelser.



- ▶ Slet gamle beskeder, og gentag indstillingen.

Så snart du skifter meddelelsesfunktion (s. 37), deaktiveres funktionen Skift automatisk.

Aflytning af beskeder

For hver besked registreres dato og klokkeslæt for modtagelsen (hvis dette er indstillet, s. 10). Dette vises under afspilningen. Ved Vis nummer vises hhv. nummeret på den, der ringer op. Hvis nummeret på den, der ringer op, er gemt i telefonbogen, vises det tilhørende navn.

Aflytning af nye beskeder

Nye beskeder, der endnu ikke er aflyttet, signaleres med symbolet  på displayet, og ved at tasten  på håndsættet blinker.

 Tryk på beskedtasten.

Tlf.-sv.: Vælg, og tryk på **OK**.

En meddelelse fortæller dig, om der er nye beskeder eller kun gamle beskeder.

Hvis der er nye beskeder, begynder afspilningen derefter med den første nye besked. Efter den sidste nye besked høres der en sluttone samt en meddelelse om den resterende indspilningstid.

Hvis den pågældende besked er gemt med dato og klokkeslæt, høres der en tilsvarende meddelelse før afspilningen.



Aflytning af gamle beskeder



Du kan aflytte gamle beskeder, når der ikke er flere nye beskeder. Start afspilningen som beskrevet under „Aflytning af nye beskeder“.

En ny besked skifter efter afspilning af dato og klokkeslæt for modtagelsen (efter ca. tre sekunder) til statussen „gammel“.

Stop eller styr afspilningen

Under afspilning af beskeder:

 Stop afspilningen. Tryk på  igen for at fortsætte.

 eller  Til den foregående besked.

 eller  Til næste besked.

2 x  Til den næste besked igen.

Hvis afspilningen afbrydes i mere end et minut, vender telefonsvareren tilbage til standbytilstand.

Markering af en besked som „ny“.

En allerede aflyttet „gammel“ besked vises igen som en „ny“ besked.

Under afspilning af beskeder:

 Tryk på stjernetasten.

En meddelelse angiver beskedens nye status.

Eller:

Mulighed Åbn menuen.

Markér som ny
Vælg, og tryk på **OK**.

Afspilningen af den aktuelle besked afbrydes. Derefter starter eventuelt afspilningen af den følgende besked.

Tasten  på håndsættet blinker.

Overførsel af nummer fra en besked til telefonbogen

Yderligere oplysninger finder du under „Kopiering af det viste nummer til telefonbogen“, s. 23.

Sletning af beskeder

Du kan slette alle gamle beskeder på én gang eller enkeltvis.

Sletning af alle gamle beskeder

Under afspilning eller ved pause:

Mulighed Tryk på displaytasten.

Slet alle gamle
Vælg, og tryk på **OK**.

Ja Tryk på displaytasten for at bekræfte forespørgslen.

Sletning af gamle beskeder enkeltvis

Under afspilning eller ved pause:

Slet Tryk på displaytasten.

Samtalen overtages fra telefonsvareren

Mens telefonsvareren indspiller et opkald eller betjenes via fjernbetjening, kan du overtage samtalen:

 / **Løft af**

Tryk på opkaldstasten eller displaytasten.

Indspilningen afbrydes, og du kan tale med den, der ringer op.

Hvis der allerede var indspillet 2 sek., da du besvarede opkaldet, vises opkaldet som en ny besked. Tasten  på håndsettet blinker.

Du kan besvare opkaldet, selv om det ikke signaleres på håndsettet.

Viderestilling af eksterne samtaler til telefonsvareren.

Du kan viderestille en indgående ekstern samtale til telefonsvareren, selv om den er deaktiveret.

Forudsætning: Der er ledig hukommelse på telefonsvareren.

På håndsettet signaleres et eksternt opkald:

 Tryk på displaytasten.

Telefonsvareren starter med det samme i henvisningstilstand og tager imod samtalen. Det indstillede tidsrum for besvarelse af opkald (s. 40) ignoreres.

Aktivering/deaktivering af optagelse

Du kan optage en **ekstern** samtale med telefonsvareren.

- ▶ Fortæl samtalepartneren, at samtalen optages.

Mulighed Åbn menuen.

Indspil Vælg, og tryk på **OK**.

Optagelsen signaleres på displayet med en meddelelsetekst og gemmes som en ny besked i telefonsvarerlisten.

Afslut Tryk på displaytasten for at afslutte optagelsen.

Den maksimale optagelsestid afhænger af den ledige hukommelse på telefonsvareren. Hvis hukommelsen er fuld, høres der en sluttone, optagelsen afbrydes, og den del af samtalen, der indtil nu er blevet optaget, vises som en ny besked i telefonsvarerlisten. Hvis telefonsvareren var i tilstanden **Indspilning**, skifter den til tilstanden **Henvisning**. Du får vist en besked om at slette gamle beskeder.

- ▶ Slet gamle beskeder.

Når beskederne er slettet, skifter telefonsvareren **automatisk** tilbage til den indstillede funktion.

Aktivering/deaktivering af medhør

Under indspilningen af en meddelelse kan du lytte med højttaleren på samtlige tilmeldte håndsets.

Permanent aktivering/deaktivering af medhør

 →  → **Telefonsvarer** → **Højttaler**
→ **Håndsett**

() = aktiveret

 Tryk **længe** (i standbytilstand).

Du kan deaktivere funktionen **Højttaler** på håndsettet under indspilningen.

Deaktiver medhør for den aktuelle indspilning

 Tryk på afbrydtasten.

Indstil telefonsvareren

Telefonsvareren er forudindstillet ved leveringen. Individuelle indstillinger foretages via håndsættet.

Besvarelse af opkald/ udgiftsbesparende funktion for fjernbetjening

Du kan indstille, hvornår telefonsvareren skal besvare et opkald.

Du kan vælge mellem: Straks, efter 10 sek., 18 sek. eller 30 sek. og den udgiftsbesparende indstilling Auto.

Ved Auto. gælder følgende for besvarelse af opkald:

- ◆ Hvis der endnu ikke er nogen nye beskeder, besvarer telefonsvareren et opkald efter 18 sek.
- ◆ Hvis der er nye beskeder, besvarer telefonsvareren et opkald allerede efter **10 sek.**

Ved fjernaflytning ved du så efter ca. 15 sek., at der ikke er nogen nye beskeder (ellers ville telefonsvareren allerede have besvaret dit opkald). Hvis du lægger på nu, koster samtalen ikke noget.

 →  → Telefonsvarer
→ Antal ringsignal



Vælg  Straks / 10 sek. / 18 sek. /
30 sek. / Auto.

Gem Tryk på displaytasten.

 **Langt** tryk (standbytilstand).

Indstilling af indspilningslængden

Du kan indstille en beskeds maksimale indspilningslængde. Du kan vælge mellem: 1, 2, 3 min. eller ubegr..

 →  → Telefonsvarer
→ Indspiln.-længde

 Vælg indspilningslængde.

Gem Tryk på displaytasten.

Indstilling af indspilningskvaliteten

Indstil, hvilken kvalitet beskederne skal indspilles i. Du kan vælge mellem: Standard, Høj, excellent. Ved høj kvalitet forringes den maksimale indspilningstid.

 →  → Telefonsvarer

→ Indspiln.-kval.

 Vælg indspilningskvalitet.

Gem Tryk på displaytasten.

Ændring af sproget for sprogvejledning og standardmeddelelse

 **8** tuv. | **5** jkl | **9** wxyz | **2** abc

Indtast tal, **og** brug

1 oo **OK** til at indstille Svensk.

2 abc **OK** til at indstille Dansk.

3 def **OK** til at indstille Engelsk.

Gendan hurtigopkald med tast 1 til telefonsvareren

Den indbyggede telefonsvarer er forudindstillet til hurtigopkald med tasten **1 oo**. Hvis du har indstillet telefonsvareren på nettet til hurtigopkald (s. 42), kan du nulstille denne indstilling.

 →  → Telefonsvarer → Indstil tast 1
Telefonsvarer / Nettelefonsv.

Vælg, og tryk på **OK**.

 **Langt** tryk (standbytilstand).

Når du har valgt telefonsvareren på nettet eller telefonsvareren, skal du trykke **længe** på tasten **1 oo**. Du får direkte forbindelse.

Indstillingen for hurtigopkald gælder for alle Gigaset S68H håndsæt.

Betjening, når du er på farten (Fjernbetjening)

Du kan aflytte og aktivere telefonsvareren fra enhver anden telefon (f.eks. på et hotel eller fra en telefonboks) eller ringe tilbage til telefonsvareren via en SMS.

Forudsætninger:

- ◆ Du har indstillet system-PIN-koden til andet end 0000 (s. 57).
- ◆ Den telefon, som fjernbetjeningen foretages fra, skal have DTMF-signalering, dvs. du hører forskellige toner, når du trykker på tasterne. Du kan også bruge en kodesender (fås hos forhandleren).

Opkald til telefonsvareren og aflytning af beskeder



Ring dit eget nummer op.



Når du hører din meddelelse: Tryk på tasten , og indtast system-PIN-koden.

Du får at vide, om der er nye beskeder. Herefter begynder afspilningen af beskederne. Du kan nu betjene telefonsvareren via tastaturet.

Betjeningen foregår ved hjælp af følgende taster:

- 1 Gå til starten af den forrige besked.
- 2 Stands afspilningen. Tryk igen for at fortsætte.
- 3 Gå til næste besked.
- * Marker beskeden som „ny“.
- 0 Slet den aktuelle besked.

Aktivering af telefonsvareren

- ▶ Ring hjem, og vent, til du hører: „Indtast venligst din PIN-kode“.



Indtast system-PIN-koden.

Telefonsvareren er nu aktiveret. Du hører nu en meddelelse om, hvor meget plads der er tilbage i hukommelsen.

Herefter afspilles beskederne.

Telefonsvareren kan ikke deaktiveres via fjernbetjening.

Aktivering af tilbagekald fra telefonsvareren via SMS og aflytning af beskeder

Forudsætning: Der skal være gemt et underretningsnummer. (se s. 31)

Når du er på farten, kan du fra den telefon (en mobiltelefon eller en anden enhed, der understøtter SMS), hvis underretningsnummer er gemt i din telefon, sende en SMS til din telefonsvarer, så telefonsvareren ringer tilbage til dig. Når telefonsvareren har ringet tilbage, og du har trykket på en vilkårlig tast, begynder afspilningen af beskederne.

SMS-beskeden skal have følgende indhold:

<System-PIN-kode><tilbagekaldsnummer>*

Tilbagekaldsnummeret er valgfrit.

Eksempler:

4711 eller *4711*089123456*

Hvis der angives et tilbagekaldsnummer, ringes der op til det, og ellers ringes der op til underretningsnummeret.

Betjen nu telefonsvareren via tastaturet, som det er beskrevet i de foregående afsnit.

Anvendelse af telefonsvareren på nettet

Telefonsvareren på nettet er din netudbyders telefonsvarer på nettet. Du kan først bruge telefonsvareren på nettet, når du har fået den **aktiveret** hos din netudbyder.

Angiv hurtigopkald til telefonsvareren på nettet

Ved hurtigopkald kan du ringe direkte op til telefonsvareren på nettet eller den indbyggede telefonsvarer (kun Gigaset S685).

Gigaset S680: Hurtigopkald til telefonsvareren på nettet er indstillet på forhånd. Du skal blot indtaste nummeret til telefonsvareren på nettet.

Gigaset S685: Den indbyggede telefonsvarer er forudindstillet til hurtigopkald. I stedet for denne kan du bruge telefonsvareren på nettet. Du kan få yderligere oplysninger hos din netudbyder.

Angiv hurtigopkald til telefonsvareren på nettet, og indtast telefonnummeret til telefonsvareren på nettet.

 →  → Telefonsvarer
→ Indstil tast 1

Nettelefonsv.

Vælg, og tryk på **OK** ( = til).



Indtast nummeret til telefonsvareren på nettet.

Gem

Tryk på displaytasten.



Tryk **længe** (i standbytilstand).

Indstillingen for hurtigopkald gælder for alle Gigaset S68H håndsæt.

Ring til telefonsvareren på nettet



Tryk **længe**. Du får direkte forbindelse med telefonsvareren på nettet.



Tryk på håndfri funktionstasten hhv. . Du hører beskeden fra telefonsvareren på nettet.

Visning af besked fra telefonsvareren på nettet

Hvis der kommer en besked til dig, ringer telefonsvareren på nettet dig op. På displayet vises nummeret til telefonsvareren på nettet, hvis du har aktiveret Vis nummer. Hvis du besvarer opkaldet, afspilles de nye beskeder. Hvis du ikke besvarer opkaldet, gemmes telefonnummeret til telefonsvareren på nettet på listen med ubesvarede opkald, og beskedtasten blinker (s. 25).

Anvendelse af flere håndsæt

Tilmelding af håndsæt

Du kan tilmelde i alt op til seks håndsæt til basestationen.

Et Gigaset S68H håndsæt kan tilmeldes op til fire basestationer.

Automatisk tilmelding af Gigaset S68H til Gigaset S680/S685

Forudsætning: Håndsættet er ikke tilmeldt en basestation.

Tilmeldingen af håndsættet til basestationen foregår automatisk.

- ▶ Sæt håndsættet i basestationen med displayet opad.

Tilmeldingen kan tage op til 5 minutter. I denne periode viser displayet tilmeldingsprocessen, og basestationens navn blinker, f.eks. basestation 1. Efter tilmeldingen vises håndsættets interne nummer på displayet, f.eks. INT 2 for det interne nummer 2. Håndsættet får det laveste ledige interne nummer (1–6). Hvis alle interne numre 1-6 allerede er optaget, overskrives nummer 6, hvis håndsættet med det interne nummer 6 er i standbytilstand.

Bemærkninger:

- En automatisk tilmelding er kun mulig, når der ikke føres samtaler fra den basestation, hvorpå du vil tilmelde håndsættet.
- Et tryk på en tast afbryder den automatiske tilmelding.
- Hvis den automatiske tilmelding ikke fungerer, skal håndsættet tilmeldes manuelt.
- Du kan ændre håndsættets navn (se s. 46).

Manuel tilmelding af Gigaset S68H til Gigaset S680/S685

Den manuelle tilmelding af håndsættet skal startes på håndsættet og på basestationen.

Efter tilmeldingen skifter håndsættet automatisk til standbytilstand. Displayet viser håndsættets interne nummer, f.eks. INT 1. Ellers skal du gentage processen.

På håndsættet

 →  → Håndsæt → Tilslut apparat



Vælg basestation, f.eks. Base 1, og tryk på **OK**.



Indtast basestationens system-PIN-kode (standardindstilling: 0000), og tryk på **OK**. På displayet blinker f.eks. Base 1.

På basestationen

Inden for 60 sek. skal du trykke **længe** (ca. 3 sek.) på tilmeldings-Paging-tasten på basestationen (s. 2).

Tilmelding af andre håndsæt

Du tilmelder andre Gigaset-håndsæt og håndsæt fra andre GAP-apparater på følgende måde.

På håndsættet

- ▶ Start tilmeldingen af håndsættet i henhold til den pågældende betjeningsvejledning.

På basestationen

Tryk **længe** (ca. 3 sek.) på tilmeldings-/Paging-tasten på basestationen (s. 2).

Afmeld håndsæt

Du kan fra ethvert tilmeldt Gigaset S68H håndsæt afmelde ethvert andet tilmeldt håndsæt.

 Åbn listen med interne abonnenter.
Det håndsæt, som du anvender i øjeblikket, er markeret med <.

 Vælg de interne abonnenter, der skal fremledes.

Mulighed Åbn menuen.

Afmeld håndsæt

Vælg, og tryk på **OK**.

 Indtast den aktuelle system-PIN-kode, og tryk på **OK**.

Ja Tryk på displaytasten.

Søg efter håndsæt ("Paging")

Du kan søge efter dit håndsæt ved hjælp af basestationen.

- ▶ Tryk **kort** på tilmeldings-/Paging-tasten på basestationen (s. 2).
- ▶ Alle håndsæt ringer samtidig ("Paging"), også selv om ringetoner er deaktiveret.

Afslut søgningen

- ▶ Tryk **kort** på tilmeldings-/Paging-tasten på basestationen, eller tryk på opkaldstasten  på håndsættet.

Skift basestation

Hvis håndsættet er tilmeldt flere basestationer, kan du indstille det til en bestemt basestation eller til den basestation, der har den bedste modtagelse (Bedste base).

 →  → Håndsæt → Vælg base

 Vælg en af de tilmeldte basestationer eller Bedste base, og tryk på **OK**.

Interne opkald

Interne samtaler med andre håndsæt, der er tilmeldt samme basestation, er gratis.

Opkald til et bestemt håndsæt

 Start et internt opkald.

 Indtast håndsættets nummer.

Eller:

 Start et internt opkald.

 Vælg håndsæt.

 Tryk på opkaldstasten.

Opkald til alle håndsæt på én gang ("opkald til alle")

 Start et internt opkald.

 Tryk på stjernetasten. Der ringes op til alle håndsæt.

Afslutning af samtale

 Tryk på afbrydttasten.

Viderestil samtalen til et andet håndsæt

Du kan viderestille (forbinde) en ekstern samtale til et andet håndsæt.

 Åbn listen med håndsæt.
Den eksterne abonnent hører ventemelodien, hvis den er aktiveret (se s. 58).

 Vælg håndsæt eller Til alle, og tryk på **OK**.

Hvis den interne abonnent svarer:

- ▶ Oplys om den eksterne samtale.

 Tryk på afbrydttasten.

Den eksterne samtale er nu viderestillet til det andet håndsæt.

Hvis den interne abonnent **ikke** svarer eller er optaget, skal du trykke på displaytasten **Afslut** for at vende tilbage til den eksterne samtale.

Ved viderestilling kan du også trykke på afbrydttasten , inden den interne abonnent svarer.

Hvis den interne abonnent derefter ikke svarer eller er optaget, returneres samtalen automatisk til dig (Returnere samt. vises i displayet).

Intern forespørgsel

Du taler med en **ekstern** abonnent og kan samtidig ringe op til en **intern** abonnent for at sætte tilbagekald på hold.

 Åbn listen med håndsæt. Den eksterne abonnent hører ventemelodien, hvis den er aktiveret (se s. 58).

 Vælg håndsæt, og tryk på **OK**.

Afslut forespørgsel

Afslut Tryk på displaytasten.

Du har igen forbindelse til den eksterne abonnent.

Modtagelse/afvisning af Banke på

Hvis du modtager et **eksternt** opkald under en **intern** samtale, hører du en banke på-tone (en kort tone). Ved Vis nummer viser displayet nummeret på den, der ringer op.

Afbryd den interne samtale, besvar den eksterne samtale:

Løft af Tryk på displaytasten.

Den interne samtale **afsluttes**. Du har nu forbindelse med den eksterne samtalepartner.

Afvis det eksterne opkald

Afvis Tryk på displaytasten.

“Banke-på”-tonen slås fra. Du bevarer forbindelsen til den interne abonnent. Ringetonen høres stadig på de øvrige tilmeldte håndsæt.

Bryd ind i en ekstern samtale

Forudsætning: Funktionen Aktivér Int er aktiveret.

Du er i gang med at føre en ekstern samtale. En intern abonnent kan bryde ind i denne samtale og tale med. Dette signaleres med en signaltone hos alle samtalepartnere.

Aktiver/deaktiver “Bryde ind”-funktionen

 →  → Base → Spec.-funkt. → Aktivér Int

Aktiver eller deaktiver funktionen ved at trykke på **OK** (✓ = til).

 Tryk **længe** (standbytilstand).

Bryd ind i en intern samtale

Forbindelsen er optaget af en ekstern samtale. Dit display viser en besked om det. Du ønsker at bryde ind i den eksisterende eksterne samtale.

 Tryk **længe** på opkaldstasten.

Du kobles på samtalen. Alle abonnenter hører en signaltone. I denne periode vises meddelelsen **Konference** på håndsættets display, og der kan ikke ringes op fra det pågældende håndsæt.

Afslut bryde ind-funktionen

 Tryk på afbrydtasten.

Alle abonnenter hører en signaltone.

Hvis den **første** interne abonnent trykker på afbrydtasten , forbliver forbindelsen mellem det tilkoblede håndsæt og den eksterne abonnent opretholdt.

Rediger navnet på et håndsæt

Ved tilmeldingen tildeles navnene "INT 1", "INT 2" osv. automatisk. Du kan ændre disse navne. Navnet må maksimalt bestå af 10 tegn. Det ændrede navn vises i listen på hvert håndsæt.

 Åbn listen med håndsæt. Dit eget håndsæt er markeret med <.

 Vælg håndsæt.

Redigér Tryk på displaytasten.

 Indtast navn.

Gem Tryk på displaytasten.

Ændring af et håndsæts interne nummer

Ved tilmeldingen får et håndsæt **automatisk** tildelt det laveste ledige nummer. Hvis alle pladser allerede er optaget, overskrives nummer 6, hvis dette håndsæt er i standbytilstand. Du kan ændre det interne nummer for alle tilmeldte håndsæt (1–6).

 Åbn listen med håndsæt. Dit eget håndsæt er markeret med <.

Mulighed Åbn menuen.

Tildel int. nr.

Vælg, og tryk på **OK**. Listen over håndsættene vises.

 Det aktuelle nummer blinker. Vælg håndsæt.

 Indtast det nye interne nummer (1–6). Det nummer, som håndsættet hidtil har haft, overskrives.

Gem Tryk på displaytasten for at gemme indtastningen.

 Tryk **længe** (standbytilstand).

Hvis et internt nummer tildeles flere gange, høres fejltonen (faldende tonese-kvens).

- ▶ Gentag proceduren med et ledigt nummer.

Brug af håndsættet som babyalarm

Hvis babyalarm-tilstanden er aktiveret, ringes der op til det gemte opkaldsnummer, så snart det indstillede støjniveau nås. Du kan gemme et internt eller eksternt nummer som opkaldsnummer på håndsættet.

Et babyalarm-opkald til et eksternt nummer afbrydes efter ca. 90 sek. Et babyalarm-opkald til et internt nummer (håndsæt) afbrydes efter ca. 3 min. (afhænger af basestationen). Under et babyalarm-opkald er alle taster undtagen afbrydttasten spærret. Højtaleren i håndsættet er slået fra.

I babyalarm-tilstand signaleres indgående opkald på håndsættet **uden ringetone** og vises kun på displayet. Displayet og tastaturet bliver ikke oplyst, og servicetonerne er også deaktiveret.



Hvis du besvarer et indgående opkald, afbrydes babyalarm-tilstanden, så længe samtalen varer, men funktionen **er fortsat** aktiveret.

Babyalarm-tilstanden opretholdes også, hvis du slukker for håndsættet og tænder for det igen.

OBS!

- **Før brug af denne funktion skal du kontrollere, om den fungerer. Kontroller f.eks. følsomheden. Kontroller oprettelsen af forbindelsen ved viderestilling af babyalarmen til et eksternt nummer.**
- En aktiveret babyalarm reducerer håndsættets driftstid betydeligt. Sæt eventuelt håndsættet i laderen. På den måde sikrer du, at batterierne ikke aflades.
- Afstanden mellem håndsættet og barnet skal være mellem 1 og 2 meter. Mikrofonen skal være rettet mod barnet.
- Det nummer, som babyalarmen viderestilles til, må ikke være blokeret af en aktiveret telefonsvarer.

Aktivering af babyalarm og indtastning af opkaldsnummer

 →  → Babyalarm





► Ændring af indtastninger på flere linjer:

Babyalarm:

Vælg Til for at aktivere funktionen.

Alarm til:

Eksternt nummer: Vælg et nummer fra telefonbogen (tryk på displaytasten ) , eller indtast det direkte. Kun **de sidste 4 cifre** vises.

Internt nummer:  → INT →  →  (vælg håndsæt eller Til alle, hvis alle tilmeldte håndsæt skal ringes op) → .

Følsomhed:

Indstil følsomheden for støjniveauet (lav eller høj).

► Gem indstillingerne med .

Redigering af det indstillede opkaldsnummer

 →  → Babyalarm

 Gå til linjen Alarm til:.



 hhv. 

Slet det aktuelle telefonnummer.

► Indtast og gem nummeret som beskrevet under „Aktivering af babyalarm og indtastning af opkaldsnummer“ (s. 47).

Deaktiver babyalarmen fra en ekstern telefon

Forudsætninger: Telefonen skal understøtte DTMF-signalering, og babyalarmen skal ringe op til et eksternt opkaldsnummer.

► Besvar det opkald, som er blevet aktiveret af babyalarmen, og tryk på tasten  .

Når forbindelsen afbrydes, deaktiveres funktionen. Der kommer ikke flere opkald fra babyalarmen. De øvrige babyalarmindstillinger i håndsættet (f. eks. ingen ringetone) forbliver imidlertid aktiveret, indtil du trykker på displaytasten  på håndsættet.



Hvis du vil aktivere babyalarmen igen med det samme nummer:

► Slå aktivering til igen, og gem med  (s. 47).

Indstilling af håndsæt

Håndsættet er indstillet på forhånd. Du kan ændre disse indstillinger enkeltvis.

Hurtig adgang til funktioner og numre

Den venstre displaytast og taltasterne  og  til  kan du tildele et nummer eller en funktion. Den højre displaytast er allerede tilknyttet en funktion. Du kan ændre tilknytningen.

Med et tryk på tasten ringes telefonnummeret op hhv. startes funktionen.

Tildele taltaster/venstre displaytast

Forudsætning: Taltasterne hhv. den venstre displaytast er endnu ikke tildelt et nummer eller en funktion.

► Tryk på displaytasten  hhv. **længe** på taltasten.

Listen med de mulige tastetildeling er åbnes. Du kan vælge mellem følgende:

Indstilling af håndsæt

Hurtig opkald / Eks.adr. bog

Tilknyt tasten til et nummer fra telefonbogen hhv. Call-by-Call-listen.

Telefonbogen hhv. Call-by-Call-listen åbnes.

▶ Vælg opslag, og tryk på **OK**.

Hvis du sletter eller redigerer opslaget i telefonbogen hhv. Call-by-Call-listen, påvirker det ikke tildelingen til tal- hhv. displaytasten.

Babyalarm

Tildel en tast menuen til indstilling og aktivering af babyalarmen (se s. 46).

Alarm

Tilknyt tasten til menuen for indstilling og aktivering af vækkeuret (se s. 53).

Kalender

Åbn kalenderen/indtast en ny aftale.

Bluetooth

Tilknyt tasten til Bluetooth-menuen.

Flere funktioner...

Du kan også vælge mellem følgende funktioner:

Int

Interne opkald (se s. 44).

Tekstmeddel.

Tilknyt en tast til menuen til SMS-funktioner (se s. 28).

Info-tjenester

Tilknyt en tast til menuen til bestilling af en infotjeneste (s. 33).

SMS besked

Tildel en tast menuen til aktivering af underretning via SMS (s. 31).

Skjul nr.

Deaktivering af Vis nummer ved næste opkald (s. 19).

Hvis den venstre displaytast er tildelt, vises i den nederste displaylinje over displaytasten den valgte funktion hhv. navnet på telefonnummeret i telefonbogen hhv. Call-by-Call-listen (eventuelt forkortet).

Start en funktion, ring et nummer op

I standbytilstand skal du trykke **længe** på taltasten eller **kort** på displaytasten.

Alt afhængigt af tastetildelingen:

- ◆ Nummeret ringes direkte op.
- ◆ Funktionens menu åbnes.

Ændring af tildelingen for en tast

Displaytasten

▶ Tryk **længe** på venstre eller højre displaytast.

Listen med de mulige tastetildelinger åbnes.

▶ Gå frem som beskrevet ved den første tildeling af tasten (s. 47).

Taltast

▶ Tryk **kort** på taltasten.

Lader Tryk på displaytasten. Listen med de mulige tastetildelinger vises.

▶ Gå frem som beskrevet ved den første tildeling af tasten (s. 47).

Ændring af displaysproget

Du kan få vist displayteksterne på forskellige sprog.

 →  → Håndsæt → Sprog

Det aktuelle sprog er markeret med .

 Vælg sprog, og tryk på **OK**.

 Tryk **længe** (i standbytilstand).

Hvis du er kommet til at vælge et sprog, som du ikke forstår:



 **8**  **4**  **1**

Tryk på tasterne i rækkefølge.

 Vælg det korrekte sprog, og tryk på **OK**.



Indstilling af displayet

Du kan vælge mellem fire farveskemaer og flere kontrastniveauer.

 →  → Skærm

Farveskemaer

Vælg, og tryk på **OK**.

 Vælg farveskema, og tryk på **OK** ( = aktuel farve).

 Tryk **kort**.

Kontrast Vælg, og tryk på **OK**.

 Vælg kontrast.

Gem Tryk på displaytasten.

 Tryk **længe** (i standbytilstand).

Indstil screensaver

Du kan vælge at få vist et billede fra Stifinder (s. 51) som screensaver i standbytilstand. Logoet erstatter visningen i standbytilstand. På den måde bliver dato, klokkeslæt og navn muligvis skjult.

Screensaveren vises ikke i visse situationer, f.eks. under en samtale, eller når håndsættet ikke er tilmeldt.

Hvis der er aktiveret en screensaver, er menupunktet Screensaver markeret med .

 →  → Skærm → Screensaver

Den aktuelle indstilling vises.

► Ændring af indtastninger på flere linjer:

Aktivering:

Vælg Til (screensaveren vises) eller Fra (ingen screensaver).

Udvalg:

Skift eventuelt screensaver (se nedenfor).

► Gem ændringerne: (s. 66).

Hvis screensaveren dækker visningen, kan du trykke **kort** på  for at vise standbydisplayet med klokkeslæt og dato.

Skift screensaver

 →  → Skærm → Screensaver

 Gå til linje Udvalg.

Info Tryk på displaytasten. Den aktive screensaver vises.

 Vælg screensaver, og tryk på **Lader**.

► Gem ændringerne: (s. 66).

Indstilling af displaybelysning

Du kan aktivere eller deaktivere displaybelysningen, alt afhængigt af om håndsættet står i laderen eller ej. Hvis belysningen er aktiveret, er displayet permanent halvt oplyst.

 →  → Skærm → Belysning

Den aktuelle indstilling vises.

► Ændring af indtastninger på flere linjer:

I lader

Vælg Til eller Fra.

Udendørs lader

Vælg Til eller Fra.

Bemærk:



Ved indstillingen Til kan håndsættets standbytid blive reduceret betydeligt.

Gem Tryk på displaytasten.

 Tryk **længe** (i standbytilstand).

Aktivering/deaktivering af automatisk besvarelse af opkald

Hvis du har aktiveret denne funktion, skal du bare tage håndsættet ud af basestationen eller laderen, når du bliver ringet op. Du behøver ikke at trykke på opkaldstasten .

 →  → Håndsæt

Autosvar Vælg, og tryk på **OK** ( = til).

 Tryk **længe** (standbytilstand).

Ændring af lydstyrken for håndfri funktion/i håndsættet

Du kan indstille lydstyrken ved håndfri funktion i fem trin og lydstyrken i håndsættet i tre trin.

I standbytilstand

 → Håndsætyldstyrke

 Indstilling af lydstyrken i håndsættet.

 Gå til linje Håndfri lydstyrke.

 Indstil lydstyrken for håndfri funktion.

Gem Tryk eventuelt på displaytasten for at gemme indstillingen permanent.

Indstilling af lydstyrken under en samtale:

 Tryk på styretasten.

 Vælg lydstyrke.

Gem Tryk eventuelt på displaytasten for at gemme indstillingen permanent.

Indstillingen gemmes automatisk efter ca. 3 sekunder, eller når du trykker på displaytasten **Gem**.

Hvis  er tildelt en anden funktion, f.eks. ved skift mellem opkald (s. 19):

Mulighed Åbn menuen.

Lydstyrke Vælg, og tryk på **OK**.



Foretag indstillinger (se ovenfor).

Bemærk:

Du kan også indstille samtalelydstyrken, ringetonerne og servicetonerne via menuen (se s. 15).

Ændring af ringetoner

◆ Lydstyrke:

Du kan vælge mellem fem lydstyrker (1–5; f.eks. lydstyrke 2 = ) samt „Crescendo“-lydstyrken (6; lydstyrken bliver kraftigere for hver ringetone = ).

◆ Ringetoner:

Du kan vælge forskellige ringetoner eller en vilkårlig lyd fra Media-Pool (s. 51).

Du kan indstille forskellige ringetoner for følgende funktioner.

◆ Til ekst. opkald: For eksterne opkald

◆ Til int. opk.: For interne opkald

◆ Til aftaler: For indstillede aftaler (s. 53)

◆ Alle ens: Ens for alle funktioner

Indstillinger for de enkelte funktioner

Indstil lydstyrken og melodien, så de afhænger af signaleringstypen.

I standbytilstand

 → Til ekst. opk.

 Vælg indstilling, f.eks. Til ekst. opkald, og tryk på **OK**.

 Indstil lydstyrken (1-6).

 Gå til den næste linje.

 Vælg melodi.

Gem Tryk på displaytasten for at gemme indstillingen.

Samme indstillinger for alle funktioner

I standbytilstand

 → Til ekst. opk. → Alle ens

► Indstil lydstyrke og ringetone (se „Indstillinger for de enkelte funktioner“).

Gem Tryk på displaytasten for at bekræfte forespørgslen.

 Tryk **længe** (i standbytilstand).

Bemærk:

Du kan også indstille samtalelydstyrken, ringetonerne og servicetonerne via menuen (se s. 15).

Deaktivering/aktivering af ringetone

Inden du besvarer et opkald eller i standbytilstand kan du enten permanent eller kun for det aktuelle opkald deaktivere ringetonen på håndsættet. Du kan ikke aktivere ringetonen igen under en ekstern samtale.

Permanent deaktivering af ringetonen

 Tryk **længe** på stjernetasten.

På displayet vises symbolet .

Genaktivering af ringetone

 Tryk **længe** på stjernetasten.

Deaktivering af ringetonen for det aktuelle opkald

Ring fra Tryk på displaytasten.

Aktivering/deaktivering af påmindelsestone



I stedet for ringetonen kan du aktivere en påmindelsestone. Der høres så **en kort tone** („Bip“) i stedet for ringetonen.

 Tryk **længe** på stjernetasten, og **inden 3 sekunder**:

Bip Tryk på displaytasten. Nu signaleres et opkald med **én** kort påmindelsestone.  vises på displayet.

Media-Pool

Håndsættets Media-Pool håndterer lyde, der kan anvendes som ringetone, og billeder (CLIP-billeder og screensavere), som du kan bruge som opkaldsbilleder eller som screensaver; forudsætning: Vis nummer (CLIP). Media-Pool kan håndtere følgende medietyper:



Symbol	Lyd	Format
	Ringetoner	Standard
	Billede (CLIP-billede, screensaver)	BMP (128 x 100 hhv. 128 x 160 pixel)

Symbolet vises foran navnet i Media-Pool. Der er forudindstillet forskellige mono- og polyfoniske lyde og billeder i din telefon.

Du kan høre de eksisterende lyde og få vist de eksisterende billeder.

Du kan overføre billeder fra en pc (se s. 67). Hvis der ikke er tilstrækkelig hukommelse, skal du først slette et eller flere billeder. De forudindstillede billeder er markeret med . Du kan ikke omdøbe eller slette de forudindstillede lyde og billeder.

Afspil lyd/vis CLIP-billeder

 →  → Screensaver / Billede-CLIP / Lyd (vælg opslag)

Afspil / **Info**

Tryk på displaytasten. Lydene afspilles hhv. billederne vises. Med tasten  kan du skifte mellem opslagene.

Afslut / 

Tryk på displaytasten. Afspilningen af lydene hhv. visningen af billedet afsluttes.

Når du afspiller lyde, kan du afbryde afspilningen med tasten .



Tryk **længe** (standbytilstand).

Hvis du har gemt et billede i et ugyldigt filformat, får du en fejlmeddelelse, efter at du har valgt det. Processen afbrydes med . Du kan slette billedet med **Slet**.

Lyde: indstille lydstyrke

Under afspilningen:

Lydst. Tryk på displaytasten.

 Indstil lydstyrken.

Gem Tryk på displaytasten.

Omdøb/slet billede

Du har valgt et opslag.

Mulighed Åbn menuen.

Hvis et billede ikke kan slettes () , er disse valgmuligheder ikke tilgængelige. Alt afhængigt af situationen kan du vælge følgende funktioner:

Slet opslag

Det valgte opslag slettes.

Slet liste



Alle sletbare opslag på listen slettes.

Omdøb

Rediger navnet (maks. 16 tegn), og tryk på **Gem**. Opslaget gemmes med det nye navn.

Kontroller hukommelsen

Du kan få vist den ledige hukommelse til screensaver og CLIP-billeder.

 →  → Kapacitet

 Tilbage: Tryk på displaytasten.

Aktivering/deaktivering af servicetoner

Håndsættet bruger lyde til at gøre opmærksom på forskellige aktiviteter og tilstande. Du kan aktivere eller deaktivere følgende servicetoner uafhængigt af hinanden:

◆ **Tasteklik:** Alle tastetryk bekræftes.

◆ **Kvitteringstoner:**

- **Bekræftelsestone** (stigende tonesekvens): efter indtastning/indstilling, og når der indgår en SMS hhv. et nyt opslag i telefonsvarerlisten eller opkaldslisten
- **Fejltoner** (faldende tonesekvens): ved indtastningsfejl
- **Menu-sluttone:** når du når til slutningen af en menu

◆ **Batteritone:** Batterierne skal oplades.

I standbytilstand

 → **Servicetoner**

▶ Ændring af indtastninger på flere linjer:

Tasteklik:

Vælg Til eller Fra.

Bekræft:

Vælg Til eller Fra.

Batt lav:

Til, Vælg Fra eller V.samta. Batteriadvarselstonen aktiveres/deaktiveres eller høres kun i samtaletilstand.

▶ Gem ændringerne: (s. 66).

Du kan ikke deaktivere bekræftelsestonen ved placering af håndsættet i basestationen.

Bemærk:

Du kan også indstille samtalelydstyrken, ringetonerne og servicetonerne via menuen (se s. 15).

Indstilling af vækkeur

Forudsætning: Dato og klokkeslæt er indstillet (s. 10).

Aktivering/deaktivering og indstilling af vækkeur



► Ændring af indtastninger på flere linjer:

Aktivering:

Vælg Til eller Fra.

Kl:

Indtast klokkeslæt for vækningen (4-cifret).

Periode:

Vælg Daglig eller Man-Fredag.

Lydstyrke:

Indstil lydstyrken (1-6).

Melodi:

Vælg melodi.

► Gem ændringerne: (s. 66).

Symbolet vises.

En vækning signaleres med den valgte ringetonemelodi (s. 50) på håndsættet. Vækningen høres i 60 sek. På displayet vises . Hvis du ikke trykker på en tast, gentages vækningen to gange med fem minutters mellemrum, hvorefter den deaktiveres.

Under et opkald signaleres en vækning kun med en kort tone.

Deaktiver vækning/gentag efter pause (snooze)

Forudsætning: Der høres en vækning.

Off

Tryk på displaytasten. Vækningen deaktiveres.

eller

Pause

Tryk på displaytasten eller en vilkårlig tast. Vækningen deaktiveres og gentages efter 5 minutter. Efter den anden gentagelse deaktiveres vækningen helt.

Indstilling af en aftale (kalender)

Du kan lade håndsættet minde dig om op til 30 aftaler (lydstyrke og melodi, se s. 50).

Gem aftalen

Forudsætning: Dato og klokkeslæt er indstillet (s. 10).

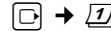

Vælg en dag i den grafiske kalender, og tryk på **OK**. (dage, hvor der allerede er gemt aftaler, angives med sort).

Listen med dagens gemte aftaler vises. Hvis du allerede har gemt 30 aftaler, skal du først slette en eksisterende aftale.

<Nyt opslag>

Vælg, og tryk på **OK**.

► Ændring af indtastninger på flere linjer:

Aftale:

Vælg Til eller Fra.

Dato:

Indtast dag/måned (8-cifret).

Kl:

Indtast timer/minutter (4-cifret).

Indstilling af håndsæt

Tekst:

Indtast tekst (maks. 16 tegn). Teksten vises på displayet som aftalenavn på listen og ved aftalesignalet. Hvis du ikke indtaster en tekst, vises kun dato og klokkeslæt for aftalen.

Gem Tryk på displaytasten.

 Tryk **længe** (standbytilstand).



Aftalen er markeret på aftalelisten med . Aftalerne sorteres efter dato på listen.

Et aftalesignal signaleres med den valgte ringetonemelodi (s. 50). Aftalesignalet høres i 60 sek. Den angivne tekst, dato og klokkeslæt vises.

Under et opkald signaleres en aftale kun med en kort tone.

Håndtering af aftaler

 → 

  Vælg en dag i den grafiske kalender, og tryk på **OK**. (dage, hvor der allerede er gemt aftaler, angives med sort i kalenderen).

 Vælg en af dagens aftaler.

Mulighed Åbn menuen
Tilbage med .

Du har følgende muligheder:

Se opslag

Vis den valgte aftale, **Mulighed** åbn menuen for at ændre, slette eller aktivere/deaktivere.

Rediger opslag

Rediger den valgte aftale.

Slet opslag

Slet den valgte aftale.

Aktivering / Deaktivering

Aktiver/deaktiver den valgte aftale.

Slet liste

Slet **alle** aftaler.

Deaktivere eller besvare aftalesignal

Forudsætning: Der høres et aftalesignal.

Off Tryk på displaytasten for at deaktivere aftalesignalet.

Eller:

SMS Tryk på displaytasten for at besvare aftalesignalet med en SMS.

Vis ikke-besvarede aftaler, mærkedage



Ikke-besvarede aftaler/årsdage (s. 24) gemmes i de følgende tilfælde på listen **Hændelser**:

- ◆ Du besvarer ikke en aftale/mærkedag.
- ◆ Aftalen/mærkedagen bliver signaleret under et opkald.
- ◆ Håndsættet er slukket på tidspunktet for en aftale/mærkedag.
- ◆ På tidspunktet for en aftale/mærkedag var automatisk genopkald aktiveret (s. 25).

Det nyeste opslag står først på listen.

Hvis der er en ny aftale/mærkedag på denne liste, står der **Kalende** på displayet. Hvis du trykker på displaytasten, åbnes listen **Hændelser** også.

Åbn listen via menuen:

 →  → **Hændelser**

Vælg aftale/mærkedag.

Oplysninger om aftalen/mærkedagen vises. En mistet aftale vises med aftalenavn, og en mistet mærkedag vises med navn/fornavn. Desuden vises dato og klokkeslæt.

Slet Slet aftale

SMS Skriv en SMS-besked.

 Tryk **længe** (i standbytilstand).

Hvis der er gemt 10 opslag på listen, slettes det ældste opslag ved det næste aftaleopkald.

Anvendelse af Bluetooth-enheder

Dit Gigaset S68H håndsæt kan via Bluetooth™ kommunikere trådløst med andre enheder, der også anvender denne teknik.

Inden du kan bruge dine Bluetooth-enheder, skal du aktivere Bluetooth og derefter tilmelde enhederne på håndsættet.

Du kan tilmelde 1 Bluetooth-headsæt på håndsættet. Desuden kan du tilmelde op til 5 dataenheder (pc, PDA), så du kan overføre og modtage telefonbogsopslag som vCard eller udveksle data med pc'en (s. 67).



Ved overførsel af telefonnumre mellem Bluetooth-forbindelser skal forvalgsnummeret (lande- og områdekode) være gemt i telefonen (se s. 57).

En beskrivelse af, hvordan dine Bluetooth-enheder anvendes, finder du i betjeningsvejledningen til de pågældende enheder.

Bemærk:

- Du kan kun anvende headsæt på håndsæt, der har **headsætprofilen**.
- Oprettelse af forbindelse mellem håndsæt og et Bluetooth-headsæt kan tage op til 5 sekunder. Dette gælder både for besvarelse af opkald på headsættet, for overførsel til headsættet og for start af et opkald fra headsættet.

Aktivering/deaktivering af Bluetooth-funktionen

 →  → Data overførsel → Bluetooth → Aktivering

Tryk på **OK** for at aktivere eller deaktivere Bluetooth-funktionen ( = aktiveret).

I standbytilstand viser håndsættet den aktiverede Bluetooth-funktion med symbolet :

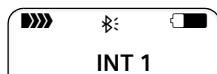



Tilmelding af Bluetooth-enheder

Afstanden mellem det håndsæt, der er i Bluetooth-funktion, og den aktiverede Bluetooth-enhed (headsæt eller dataenhed) må maks. være 10 m.

Bemærk:

- Hvis du tilmelder et headsæt, overskrives et eventuelt allerede tilmeldt headsæt.
- Hvis du vil bruge et headsæt på dit håndsæt, og headsættet allerede er tilmeldt en anden enhed (f.eks. en mobiltelefon), skal du **deaktivere** denne forbindelse, inden du starter tilmeldingsproceduren på Gigaset.

 →  → Data overførsel → Bluetooth → Søger headsæt / Søger Data enhed

Søgningen kan vare op til 30 sekunder.

Når enheden er fundet, vises dens navn på displayet.

Mulighed Tryk på displaytasten.

Godkend enhed

Vælg, og tryk på **OK**.



Indtast PIN-koden til den Bluetooth-enhed, der skal **tilmeldes**, og tryk på **OK**.

Enheden føjes til listen over kendte enheder.

Afbryd/gentag en igangværende søgning

Afbryd søgningen:

Annuller Tryk på displaytasten.

Gentag evt. søgningen:

Mulighed Vælg, og tryk på **OK**.

Gentag søgning



Vælg, og tryk på **OK**.

Rediger listen over kendte enheder (enheder, der er tillid til)

Åbn listen

 →  → Data overførelse → Bluetooth → Godkendt enhed

Ved siden af enhedernes navn i den viste liste vises et tilsvarende symbol:

Symbol	Betydning
	Bluetooth-headsæt
	Bluetooth-dataenhed

Visning af opslag

Åbn listen →  (vælg opslag)

Mulighed Tryk på displaytasten.

Se opslag Vælg, og tryk på **OK**.
Enhedens navn og adresse vises.
Tilbage med **OK**.

Afmelding af Bluetooth-enheder

Åbn listen →  (vælg opslag)

Mulighed Tryk på displaytasten.

Slet opslag Vælg, og tryk på **OK**.

 Tilbage: Tryk **længe** på tasten.

Bemærk:

Hvis du afmelder en aktiveret Bluetooth-enhed, vil enheden måske forsøge at oprette forbindelse som „ikke tilmeldt enhed“.

Omdøb en Bluetooth-enhed

Åbn listen →  (vælg opslag)

Mulighed Tryk på displaytasten.

Omdøb Vælg, og tryk på **OK**.

 Omdøb.

Gem Tryk på displaytasten.

 Tilbage: Tryk **længe** på tasten.

Afvis/accepter en ikke-tilmeldt Bluetooth-enhed

Hvis en Bluetooth-enhed, som ikke er registreret på listen med kendte enheder, forsøger at oprette forbindelse til håndsættet, bliver du bedt om at indtaste Bluetooth-enhedens PIN-kode på displayet (Bonding).

◆ Afvis

Tilbage Tryk på displaytasten.

◆ Accepter

 Indtast PIN-koden til den Bluetooth-enhed, der skal **accepteres**, og tryk på **OK**.



Når du har accepteret enheden, kan du bruge den midlertidigt (dvs. så længe den befinder sig i modtageområdet, eller indtil du slukker for håndsættet), eller du kan medtage den på listen med kendte enheder.

Medtag enheden på listen med kendte enheder efter indtastning af PIN-kode:

- **Ja** Tryk på displaytasten.
- **Nej** Tryk på displaytasten: anvend midlertidigt.

Ændring af håndsættets Bluetooth-navn

Du kan ændre håndsættets navn, som evt. skal vises på en anden Bluetooth-enhed.

 →  → Data overførelse → Bluetooth → Ejen enheds navn

Lader Tryk på displaytasten.

 Omdøb.

Gem Tryk på displaytasten.

 Tilbage: Tryk **længe** på tasten.

Indstil dit eget forvalgsnummer

Ved overførsel af telefonnumre skal forvalgsnummeret (lande- og områdekode) være gemt i telefonen.

Nogle af disse numre er allerede forindstillet.

 →  → Håndsæt → Område kode

Kontroller, om det (for-)indstillede forvalgsnummer er korrekt.

► Ændring af indtastninger på flere linjer:

 Vælg/skift indtastningsfelt.

 Naviger i indtastningsfeltet.

 Slet eventuelt tal: Tryk på displaytasten.

 Indtast tal.

 Tryk på displaytasten.

Eksempel:

Område kode	
International kode:	00 - 45
Lokal område kode:	0 - []
	

Nulstilling af håndsættet til standardindstillingen

Du kan nulstille individuelle indstillinger og ændringer. Opslagene i telefonbogen, Call-by-Call-listen, opkaldslisten, SMS-listerne og tilmeldingen af håndsættet til basestationen samt indholdet i Media-Pool bevares.

 →  → Håndsæt → Nulstil håndsæt

 Tryk på displaytasten.

 Tryk **længe** (i standbytilstand).

Indstilling af basestationen

Du kan indstille basestationen med et tilmeldt Gigaset S68H-håndsæt.

Beskyttelse mod uautoriseret adgang

Beskyt basestationens systemindstillinger med en system-PIN-kode, som kun du kender. Du skal bl.a. indtaste system-PIN-koden, når du til- og framelder et håndsæt til basestationen og når du nulstiller til standardindstillingen.

Ændring af system-PIN-koden



Du kan ændre den indstillede, 4-cifrede system-PIN-kode for basestationen (standardindstilling: 0000) til en 4-cifret PIN-kode, som kun du kender.

Gigaset S685: Når du har oprettet en system-PIN-kode, kan du fjernbetjene telefonsvareren (s. 41).

 →  → Base → System-PIN

 Indtast den aktuelle system-PIN-kode, og tryk på **OK**.

 Indtast den nye system-PIN-kode. Af sikkerhedsmæssige grunde vises indtastningen som fire stjerner (****).

  Gå til næste linje, gentag den nye system-PIN-kode, og tryk på **OK**.

 Tryk **længe** (standbytilstand).

Nulstilling af system-PIN-koden

Hvis du har glemt system-PIN-koden, kan du nulstille basestationen til den oprindelige kode **0000**:

Tag strømledningen ud af basestationen. Hold tilmeldings/pagingtasten på basestationen trykket ned, mens du samtidig tilslutter strømledningen til basestationen igen. Slip tasten efter et stykke tid.

Basestationen er nu nulstillet, og system-PIN-koden **0000** er indstillet.

Bemærk:

Alle håndsæt er afmeldt og skal tilmeldes igen.

Ændring af ringetoner (kun Gigaset S685)

◆ Lydstyrke:

Du kan vælge mellem fem lydstyrker og „Crescendo“-lydstyrken, se s. 50. Med trin „0“ deaktiverer du basestationens ringetone.

◆ Ringetoner:

Du kan angive en ringetonemelodi for eksterne opkald, se s. 50.

 →  → Base → Til ekst. opk.

Sådan ændres indstillingerne se s. 50.

Aktivering/deaktivering af ventemelodi



 →  → Base → Musik på hold

Tryk på **OK** for at aktivere/deaktivere ventemelodien ( = til).

Understøttelse af repeater

Du kan forøge din basestations rækkevidde og modtagelsestyrke med en repeater. For at gøre det skal du aktivere repeaterfunktionen. Dette vil afbryde samtaler, som på det givne tidspunkt føres via basestationen.

Forudsætning: Der er tilmeldt en repeater. Eco-tilstand er deaktiveret.

 →  → Base → Spec.-funk.
→ Repeater-tilst.

Ja Tryk på displaytasten.

Ved aktiveret repeater-funktion er menu-punktet markeret med .

Bemærk:

Understøttelse af repeater og Eco-tilstand (se s. 13) udelukker hinanden, dvs. at begge funktioner ikke kan anvendes samtidigt.

Nulstil basestationen til standardindstillingen

Ved nulstillingen

- ◆ deaktiveres Eco-tilstanden
- ◆ forbliver håndsættene tilmeldt
- ◆ nulstilles system-PIN-koden ikke
- ◆ nulstilles SMS-infotjenesterne ikke

 →  → Base → Nulstil base

 Indtast system-PIN-koden, og tryk på **OK**.

Ja Tryk på displaytasten.

Afbryd nulstillingen med  eller displaytasten **Nej**.

 **Langt** tryk (standbytilstand).

Tilslutning af basestationen til et telefonanlæg

De følgende indstillinger er kun nødvendige, hvis det kræves af telefonanlægget, (se betjeningsvejledningen til telefonanlægget).

Du kan ikke sende eller modtage SMS-beskeder på telefonanlæg, der ikke understøtter Vis nummer.

Flashtid

Den aktuelle indstilling er markeret med .

Indstilling af flashtid

 →  → Base → Spec.-funk.
→ Flashtider

 Vælg flashtid (= til), og tryk på **OK**.

 **Langt tryk** (standbytilstand).

Gem forvalgsnummer

Forudsætning: Ved anvendelse af telefonanlæg skal du ved eksterne samtaler eventuelt indtaste et forvalgsnummer foran nummeret, f. eks.

 →  → Base → Spec.-funk.
→ Område-nr.

 Indtast eller rediger forvalgsnummer (maks. 3 cifre).

► Gem ændringerne: (s. 66).

Hvis der er gemt et forvalgsnummer, gælder følgende:

- ◆ Forvalgsnummeret foranstilles automatisk ved opkald fra følgende lister: Telefonnumre til SMS-centrene, opkaldslisten, telefonsvarerlisten.

- ◆ Forvalgsnummeret skal indtastes ved manuelle opkald og ved manuel indtastning af telefonbogsnumre, nødopkaldsnumre/kortvalgsnumre og telefonnumre til SMS-centrene.
- ◆ Hvis du ved afsendelse af en SMS-besked henter modtagerens telefonnummer fra telefonbogen, skal du slette forvalgsnummeret.
- ◆ Et eksisterende forvalgsnummer slettes med **<C**.

Indstilling af pausetider

Rediger pausen efter opkaldsstart

Du kan indstille pauselængden mellem trykket på opkaldstasten  og afsendelsen af telefonnummeret.

 Åbn menuen.

 **8** tov.  **5** jkt.  **9** wjz.  **1** oo.  **6** mnc.

Tryk på tasten.



Indtast et tal for pauselængden (**1** = 1 sek.; **2** = 3 sek.; **3** = 7 sek.), og tryk på **OK**.

Rediger pausen efter R-tasten

Du kan ændre pauselængden, hvis dit telefonanlæg kræver det (se betjeningsvejledningen til telefonanlægget).

 Åbn menuen.

 **8** tov.  **5** jkt.  **9** wjz.  **1** oo.  **2** abc.

Tryk på tasten.



Indtast et tal for pauselængden (**1** = 800 ms; **2** = 1600 ms; **3** = 3200 ms), og tryk på **OK**.

Indstilling af opkaldspause (pause efter forvalgsnummer)

Forudsætning: Du har gemt et forvalgsnummer (s. 59).



Åbn menuen.



Tryk på tasten.



Indtast et tal for pauselængden (1 = 1 sek.; 2 = 2 sek.; 3 = 3 sek.; 4 = 6 sek.), og tryk på **OK**.

Tilføj opkaldspause: tryk 2 sek. på tasten . I displayet vises et P.

Skift midlertidigt til DTMF-signalering

Hvis telefonanlægget stadig anvender impulsopkald, men du har brug for DTMF-signalering (f.eks. til aflytning af telefonsvareren på nettet), skal du skifte til DTMF-signalering for samtalen.

Forudsætning: Du fører en samtale eller har allerede ringet op til et eksternt nummer.



Tryk på stjernetasten.

Når samtalen afbrydes, aktiveres impulsopkald automatisk igen.

Appendiks

Pleje

Tør basestationen, laderen og håndsættet af med en **fugtig** klud (brug ikke opløsningsmidler) eller en antistatisk klud.

Brug **aldrig** en tør klud. En tør klud kan forårsage statisk elektricitet.

Kontakt med væske

Hvis håndsættet har været i kontakt med væske:

1. **Sluk håndsættet, og tag straks batteriet ud.**
2. Lad væsken dryppe ud af håndsættet.
3. Tør (dup) alle dele forsigtigt, og lad derefter håndsættet ligge i **mindst 72 timer** med batterirummet åbent og tastaturet nedad på et tørt, varmt sted (**ikke**: mikrobølgeovn, bageovn eller lignende).
4. **Tænd først håndsættet igen, når det er tørt.**

Når håndsættet er helt tørt, kan det i mange tilfælde tages i brug igen.

Spørgsmål og svar

Hvis brugen af håndsættet giver anledning til spørgsmål, kan du kontakte os via www.qigaset.com/customer-care 24 timer i døgnet. I den følgende tabel finder du desuden en liste over ofte forekommende problemer og mulige løsninger.

Tilmeldings- eller tilslutningsproblemer med et Bluetooth-headsæt

- ▶ Foretag nulstilling på Bluetooth-headsættet (se betjeningsvejledningen til dit headsæt).
- ▶ Slet tilmeldingsdataene på håndsættet ved at afmelde apparatet (se s. 56).
- ▶ Gentag tilmeldingsproceduren (se s. 55).

Displayet viser ikke noget.

1. Håndsættet er ikke aktiveret.
 - ▶ Tryk **længe** på afbrydasten .
2. Batterierne er næsten tomme.
 - ▶ Oplad eller udskift batterierne (s. 8).

Håndsættet reagerer ikke på tastetryk.

Tastaturspærring er aktiveret.

- ▶ Tryk **længe** på firkanttasten  (s. 11).

I displayet blinker „Basestation x”.

1. Håndsættet er uden for basestationens rækkevidde.
 - ▶ Formindsk afstanden mellem håndsæt og basestation.
2. Basestationens rækkevidde er reduceret, fordi Eco-tilstand er aktiveret.
 - ▶ Deaktiver Eco-tilstand (s. 13) eller formindsk afstanden mellem håndsæt og basestation.
3. Håndsættet er blevet afmeldt.
 - ▶ Tilmeld håndsæt (s. 43).
4. Basestationen er ikke tændt.
 - ▶ Kontroller basestationens strømforsyning (s. 8).

På displayet blinker Søger base.

Håndsættet er indstillet til Bedste base, og der er ingen basestation, som er aktiveret eller inden for rækkevidde.

- ▶ Formindsk afstanden mellem håndsæt og basestation.
- ▶ Kontroller basestationens strømforsyning (s. 8).

Håndsættet ringer ikke.

1. Ringetonen er slået fra.
 - ▶ Aktiver ringetonen (s. 51).
2. Viderestilling af opkald er indstillet til Straks.
 - ▶ Deaktiver viderestilling af opkald (s. 19).

Du hører ingen ringe-/klartone fra fastnettet.

Det medfølgende telefonkabel er ikke blevet anvendt, eller det er blevet erstattet med et nyt kabel med en forkert stikkonfiguration.

- ▶ Brug altid det medfølgende telefonkabel. Hvis du får brug for at købe et kabel i en specialforretning skal du sørge for, at stikkonfigurationen er korrekt (s. 8).

Fejltone efter indtastning af system-PIN Du har indtastet den forkerte system-PIN. ▶ Nulstil system-PIN-koden til 0000 (s. 58).
Glem system-PIN-kode ▶ Nulstil system-PIN-koden til 0000 (s. 58).
Samtaleprisen vises ikke. 1. Din netudbyder understøtter ikke denne tjeneste. 2. Der er ingen tælleimpulser. ▶ Anmod netudbyderen om overførsel af tælleimpulser.
Din samtalepartner kan ikke høre dig. Du har trykket på tasten  (INT). Mikrofonen i håndsættet er slået fra. ▶ Slå mikrofonen til igen (s. 18).
Telefonnummeret på den, der ringer op, vises ikke på trods af CLIP (vis nummer). Vis nummer er ikke aktiveret. ▶ Den, der ringer op , skal have Vis nummer (CLI) aktiveret hos sin netudbyder.
Du hører en fejltone ved indtastningen (faldende tonesekvens). Handlingen mislykkedes/indtastningen er forkert. ▶ Gentag proceduren. Hold øje med displayet, og læs eventuelt i betjeningsvejledningen.
Du kan ikke aflytte telefonsvareren på nettet. Telefonanlægget er indstillet til impulsopkald. ▶ Indstil telefonanlægget til DTMF-signalering.

Godkendelser

Denne enhed er beregnet til brug i det analoge telefonnet i Danmark.

Der er taget hensyn til særlige forhold i det enkelte land.

Gigaset Communications GmbH erklærer hermed, at denne enhed opfylder de grundlæggende krav og andre relevante bestemmelser i direktiv 1999/5/EF.

Du kan finde en kopi af overensstemmelseserklæringen i henhold til 1999/5/EF på den følgende internetadresse:
www.gigaset.com/docs.

CE 0682

Bluetooth ⌘ Qualified Design Identity

Din Gigaset S68H har følgende Bluetooth QD ID: B012741.

Kundeservice (Customer Care)

Vi tilbyder hurtig og individuel rådgivning!

Du kan altid få kontakt til vores onlinesupport via internettet, ligegyldigt hvor du er:

www.gigaset.com/customer-care

Du kan få hjælp til vores produkter døgnet rundt. På internetadressen finder du en liste over ofte stillede spørgsmål og svar samt betjeningsvejledninger og eventuelle aktuelle softwareopdateringer til de forskellige produkter, som du frit kan downloade.

Du vil også kunne finde ofte stillede spørgsmål (FAQ) og svar i den detaljerede brugerguide på den medfølgende CD eller på internettet: www.gigaset.com.

Du kan få hurtig og effektiv hjælp hos vores servicecenter, hvis du skal have foretaget en reparation eller har en garanti-sag.

Danmark 35 25 86 00

Husk at have købsbeviset ved hånden.

I lande, hvor vores produkt ikke forhandles gennem autoriserede forhandlere, kan vi desværre ikke tilbyde ombytning eller reparation.

Producentens Garanti

Slutbrugeren ydes en af forhandleren uafhængig fabriksgaranti på nedenstående vilkår:

- ◆ Hvis der inden for de første 24 måneder efter køb opdages mangler på udstyret og de tilhørende komponenter som følge af produktions- og materialefejl, kan Gigaset Communications frit vælge, om man vil foretage ombytning med et nyt, tidssvarende udstyr eller afhjælpe manglen gennem reparation. På dele, som udsættes for slitage (batterier, tastatur og bælteclips), ydes 6 måneders produktgaranti.

- ◆ Garantien bortfalder, hvis manglen skyldes forkert anvendelse og/eller manglende overholdelse af betjeningsvejledningens instruktioner.
- ◆ Garantien kan ikke udstrækkes til at omfatte servicearbejde udført af den autoriserede forhandler eller kunden selv (f.eks. installation, konfiguration og downloadet software). Vejledninger og software leveret på et særskilt data-medium er heller ikke omfattet af garantien.
- ◆ Købskvitteringen skal sammen med købsdatoen anvendes ved fastlæggelsen af, om en given reklamation ligger inden for reklamationsperioden. Reklamationer under garantien skal fremsættes senest to måneder efter, at manglen er blevet opdaget.
- ◆ Gigaset Communications har ret til at beholde udstyr og komponenter, der ombyttes eller returneres til Gigaset Communications.
- ◆ Garantien omfatter nyt udstyr købt inden for EU. For produkter, der er solgt i Danmark, er garantien udstedt af Gigaset Communications GmbH, Schlaunhorst 66, D-46395 Bocholt, Germany.
- ◆ Krav, der ikke er omfattet af garantien, kan ikke imødekommes. Gigaset Communications kan ikke holdes ansvarlig for driftsforstyrrelser, formuetab eller tab af data og software samt andre informationer, som bruger selv har downloadet/indtastet.
- ◆ Hvis der ikke foreligger mangler, der er omfattet af denne garanti, forbeholder Gigaset Communications sig ret til at debitere kunder for ombytning eller reparation.

Ovenstående regler ændrer ikke bevisbyrden til skade for kunden.

Tekniske data

Anbefalede batterier

Teknologi:

Nikkel-metal-hybrid (NiMH)

Størrelse: AAA (Micro, HR03)

Spænding: 1,2 V

Kapacitet: 600 - 1200 mAh

Vi anbefaler de følgende batterityper, da det kun er disse batterityper, der giver garanti for de anførte driftstider, komplet funktionalitet og lang levetid:

- ◆ Sanyo NiMH 800
- ◆ GP 850mAh
- ◆ Yuasa Technologies AAA 800

Apparatet leveres med to godkendte batterier.

Driftstider/opladningstider for håndsættet

Din Gigasets driftstid afhænger af batterikapaciteten, batteriets alder og anvendelsesforholdene. (Alle tider er maksimalangivelser og gælder ved slukket displaybelysning.)

	Kapacitet (mAh) ca.			
	600	800	1000	1200
Standbytid (timer)	130	180	220	265
Taletid (timer)	7	10	12	14
Driftstid ved 1,5 times samtale om dagen (timer)	70	90	115	135
Opladningstid, lader (timer)	6	9	11	13
Opladningstid, basestation (timer)	5	7	8	10

På trykkeskærmen var batterier på op til 900 mAh tilgængelige og ved at blive testet på systemet. Da batteriudviklingen hele tiden skrider fremad, opdateres listen med anbefalede batterier i FAQ-området på Gigaset-kundeservicesiderne med jævne mellemrum:

www.gigaset.com/customer-care

Basestationens strømforbrug

I standby: Gigaset S680: ca. 1,2 Watt

Gigaset S685: ca. 1,6 Watt

Under en samtale:

Gigaset S680: ca. 1 Watt

Gigaset S685: ca. 1,5 Watt

Generelle tekniske data



DECT-standard	understøttes
GAP-standard	understøttes
Antal kanaler	60 duplexkanaler
Frekvensområde	1880-1900 MHz
Duplexmetode	Tidsmultipleks, 10 ms. rammelængde
Kanalafstand	1.728 kHz
Bithastighed	1152 kbit/s
Modulation	GFSK
Sprogkodning	32 kbit/s
Sendeeffekt	10 mW, midleffekt pr. kanal
Rækkevidde	udendørs op til 300 m, indendørs op til 50 m
Strømforsyning til basestationen	230 V ~/ 50 Hz
Tilladte driftsforhold	+5 °C til +45 °C; 20 % til 75 % relativ luftfugtighed





Bemærkninger til betjeningsvejledningen

I denne betjeningsvejledning anvendes bestemte skrivemåder, som forklares her.

Eksempel på menuvalg

I betjeningsvejledningen angives de trin, du skal udføre, i forkortet form. I det følgende forklares denne forkortede form med „Indstilling af displaysets kontrast“ som eksempel. I kasserne står der, hvad du skal gøre.



 →  → Skærm

- ▶ Tryk **til højre** () på styretasten, når håndsettet er i standbytilstand, for at åbne hovedmenuen.
- ▶ Vælg symbolet  med styretasten (/  – tryk øverst eller nederst på styretasten.



På displaysets øverste linje vises Indstillinger .

- ▶ Tryk på displaytasten **OK** for at bekræfte funktionen Indstillinger .

Undermenuen Indstillinger vises.

- ▶ Tryk på styretasten () , indtil menufunktionen Skærm er valgt.
- ▶ Tryk på , eller tryk på displaytasten **OK** for at bekræfte valget.

Kontrast Vælg, og tryk på **OK**.

- ▶ Tryk på styretasten () , indtil menufunktionen Kontrast er valgt.
- ▶ Tryk på , eller tryk på displaytasten **OK** for at bekræfte valget.



Vælg kontrast, og tryk på displaytasten **Gem**.

- ▶ Tryk til højre eller til venstre på styretasten for at indstille kontrasten.
- ▶ Tryk på displaytasten **Gem** for at bekræfte valget.



Tryk **længe** (standbytilstand).

- ▶ Tryk længe på afbrydtasten, så håndsettet skifter til standbytilstand.

Eksempel på indtastning på flere linjer.

I mange situationer kan du ændre indstillinger eller indtaste datoer på flere linjer i en visning.

Indtastning på flere linjer vises i denne betjeningsvejledning i en forkortet form. I det følgende forklares denne forkortede form med „Indstilling af dato og klokkeslæt“ som eksempel. I kasserne står der, hvad du skal gøre.

Du ser den følgende visning (eksempel):

Dato/tid

Dato:
[15.11.2007]

Kl:
11:11

 **Gem**

Dato:

Indtast dato, måned og år (8-cifret).

Den anden linje angives som aktiv med [] .

- ▶ Indtast datoen med taltasterne.

KI:

Indtast timer/minutter (4-cifret).

▶ Tryk på tasten .

Den fjerde linje angives som aktiv med [].

▶ Indtast klokkeslættet med taltasterne.

▶ Gem ændringerne.





▶ Tryk på displaytasten **Gem**.

▶ Tryk derefter **længe** på tasten .

Håndsættet vender tilbage til standbytilstand.

Skrivning og redigering af tekst

Når du skriver tekst, gælder der følgende regler:

- ◆ Du kan styre markøren med   .
- ◆ Tegn tilføjes til venstre for markøren.
- ◆ Tryk på stjernetasten  for at få vist tabellen med specialtegn. Vælg det ønskede tegn og tryk på displaytasten **Indsæt** for at sætte tegnet ind på markørens position.
- ◆ Ved indtastning i telefonbogen skrives det første bogstav i navnet automatisk med stort og resten med småt.

Skriv SMS/ navn (uden tekstindtastningshjælp)

Tryk på den tilsvarende tast flere gange for at skrive bogstaver/tegn.

Standardskrift



	1x	2x	3x	4x	5x	6x	7x	8x	9x	10x
	 ¹⁾	 ²⁾	1							
	a	b	c	2	ä	á	à	â	ã	ç
	d	e	f	3	ë	é	è	ê		
	g	h	i	4	ï	í	ì	î		
	j	k	l	5						
	m	n	o	6	ö	ñ	ó	ò	ô	õ
	p	q	r	s	7	ß				
	t	u	v	8	ü	ú	ù	û		
	w	x	y	z	9	ÿ	ý	æ	ø	å
	.	,	?	!	0					

1) Mellelrum

2) Linjeskift

Hvis du trykker på en tast i **længere tid**, vises tegnene for den pågældende tast på displayet og markeres i rækkefølge. Når du slipper tasten, indsættes det markerede tegn i indtastningsfeltet.

Valg af store bogstaver, små bogstaver og tal

Tryk **kort** på firkanttasten  for at komme fra „Abc“ til „123“, fra „123“ til „abc“ og fra „abc“ til „Abc“ (store bogstaver: 1. bogstav skrives med stort, alle yderligere bogstaver med lille). Tryk på firkanttasten  **inden** indtastningen af bogstaver.

Du kan se på displayet, om du har valgt at skrive med store bogstaver, små bogstaver eller tal.

Skriv en SMS (med tekstindtastningshjælp)

Tekstindtastningshjælpen EATONI hjælper dig, når du indtaster SMS-beskeder.

Hver af tasterne mellem **[0+]** og **[9 wxyz]** er tilknyttet flere bogstaver og tegn. Disse tegn vises på en valglinje umiddelbart under tekstfeltet (over displaytasterne), så snart du trykker på en tast. Det mest sandsynlige bogstav vises med negativ skrift og står først på valglinjen. Det overføres til tekstfeltet.

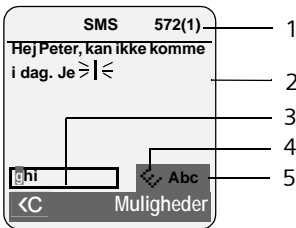

- 1 Resterende tegnanstal, i klammeparenteser: SMS-del 1-n
- 2 SMS-tekst
- 3 Valglinje
- 4 EATONI er aktiveret
- 5 Store bogstaver, små bogstaver eller tal

Hvis dette bogstav er det rigtige, kan du bekræfte det ved at trykke på den næste tast. Hvis bogstavet ikke er det rigtige, skal du trykke **kort** på firkanttasten **[*→]**, indtil det ønskede bogstav vises med negativ skrift på displaylinjen og dermed overføres til tekstfeltet.

Hvis du trykker **længe** på firkanttasten **[*→]**, skifter du fra „Abc“ til „123“, fra „123“ til „abc“ og fra „abc“ til „Abc“.

Deaktivering/aktivering af tekstindtastningshjælpen

Forudsætning: Du skriver en SMS.

Mulighed Tryk på displaytasten.

Indtastn. hjælp

Vælg, og tryk på **OK** **[✓]** = til).



Tryk **kort** på afbrydtasten for at vende tilbage til tekstfeltet. Indtast teksten.

Ekstrafunktioner via pc-interfacet

Du kan tilslutte håndsættet til din pc via Bluetooth (s. 55). Pc'en skal være udstyret med en tilsvarende dongle.

Håndsættet kan kommunikere med pc'en ved hjælp af programmet „**Gigaset Quick-Sync**“ (hentes gratis på www.gigaset.com/gigasetS680).

Du kan

- ◆ synkronisere telefonbogen i dit håndsæt med Outlook,
- ◆ indlæse fotos (.bmp) fra computeren til håndsættet,
- ◆ indlæse billeder (.bmp) som screensaver fra computeren til håndsættet.

Under dataoverførslen mellem håndsættet og pc'en viser displayet **[↔]**. I denne periode er det ikke muligt at foretage indtastninger via tastaturet, og indgående opkald ignoreres.

Tilbehør

Gigaset-håndsæt

Gigaset kan udbygges til et trådløst telefonanlæg:

Gigaset-håndsæt S68H

- ◆ Belyst grafisk farvedisplay (65k farver)
- ◆ Belyst tastatur
- ◆ Håndfri funktion
- ◆ Polyfoniske ringetoner
- ◆ Telefonbog til ca. 250 opslag
- ◆ Picture-CLIP
- ◆ SMS (forudsætning: CLIP understøttes)
- ◆ Tilslutning af headsæt
- ◆ Bluetooth
- ◆ Babyalarm

www.gigaset.com/gigasetS68H



Gigaset SL37H-håndsæt

- ◆ Belyst grafisk farvedisplay (65k farver)
- ◆ Belyst tastatur
- ◆ Håndfri funktion
- ◆ Polyfoniske ringetoner
- ◆ Telefonbog til ca. 250 opslag
- ◆ Picture-CLIP
- ◆ SMS (forudsætning: CLIP understøttes)
- ◆ Pc-interface til f.eks. organisering af telefonbogsopslag, ringetoner og screensavere
- ◆ Tilslutning af headsæt
- ◆ Bluetooth
- ◆ Babyalarm
- ◆ Walky-Talky-funktion

www.gigaset.com/gigasetSL37H



Gigaset SL56-håndsæt

- ◆ Belyst grafisk farvedisplay (65k farver)
- ◆ Belyst tastatur
- ◆ Håndfri funktion
- ◆ Polyfoniske ringetoner
- ◆ Telefonbog til ca. 250 opslag
- ◆ Picture-CLIP
- ◆ SMS (forudsætning: CLIP understøttes)
- ◆ Stemmestyret opkald
- ◆ Pc-interface til f.eks. organisering af telefonbogsopslag, ringetoner og screensavere
- ◆ Tilslutning af headsæt
- ◆ Bluetooth

www.gigaset.com/gigasetSL56



Gigaset-håndsæt C47H

- ◆ Belyst grafisk farvedisplay (4096 farver)
- ◆ Belyst tastatur
- ◆ Håndfri funktion
- ◆ Polyfoniske ringetoner
- ◆ Telefonbog til ca. 150 opslag
- ◆ SMS (forudsætning: CLIP understøttes)
- ◆ Tilslutning af headsæt
- ◆ Babyalarm

www.gigaset.com/gigasetC47H



Gigaset-håndsæt E45

- ◆ Støv- og stænkæt kabinet
- ◆ Belyst farvedisplay (4096 farver)
- ◆ Belyst tastatur
- ◆ Håndfri funktion
- ◆ Polyfoniske ringetoner
- ◆ Telefonbog til ca. 150 opslag
- ◆ SMS (forudsætning: CLIP understøttes)
- ◆ Tilslutning af headsæt
- ◆ Babyalarm

www.gigaset.com/gigasete45



Gigaset-repeater

Med Gigaset-repeateren kan du øge dit Gigaset-håndsæts modtagerækkevidde i forhold til basestationen.

www.gigaset.com/gigasetrepeater



Gigaset HC450 – Dørtelefon til trådløse telefoner

- ◆ Samtaleanlæg direkte med den trådløse telefon - ingen fast installeret hustelefon
- ◆ Intuitive betjeningsfunktioner via displaytaster (døråbning, aktivering af indgangslyset)
- ◆ Nem konfiguration via menu på håndsættet
- ◆ Viderestilling til eksternt telefonnummer (tilslutning til telefonanlæg)
- ◆ Nem installation og tilmelding til Gigaset-systemet
- ◆ Erstatte den eksisterende dørklokke – der kræves ikke yderligere kabler
- ◆ Eksisterende ringeklokker og almindelige døråbnere understøttes
- ◆ Konfigurationsmuligheder for den anden ringeknap (separat dørringning, betjening af indgangsbelysningen eller samme funktion som den første ringeknap)

www.gigaset.com/GigasetHC450



Alt tilbehør og batterier kan fås i specialforretninger.



Anvend kun originalt tilbehør. På den måde undgår du risiko for helbreds- og tingsskader samtidig med, at du sikrer, at alle relevante bestemmelser overholdes.

Vægmontering af basestationen

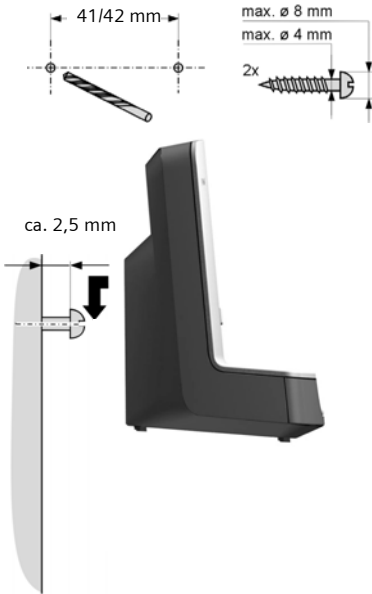

Stikordregister

A

Adgangsbeskyttelse	57
Adskille ventende opkald (skifte mellem opkald)	19
Advarselstone, se Servicetoner	
Afbryd tast	1, 17
Aflytte	
besked (telefonsvarer)	38
meddelelse (telefonsvarer)	37
Afmelde (håndsæt)	44
Afslutte, samtale	17
Afslutte, se Deaktivere	
Aftale	53, 54
Aftale/mærkedag	
vise ikke-besvaret	54
Aftaler	
aktivere/deaktivere	54
håndtere	54
slette	54
Aktivere	
aftale	53
babyalarm	47
besvarelse af opkald	49
bryde ind i en intern samtale	45
håndsæt	11
optage samtale	39
servicetoner	52
tastaturspærring	11
telefonsvarer	36
telefonsvarer (fjernbetjening)	41
Automatisk	
besvarelse af opkald	17, 49
genopkald	25
netudbyderforvalg	27

B

Babyalarm	46
Banke på	
aktivere/deaktivere	19
besvare/afvise	20
intern samtale	45
Basestation	
gendanne standardindstillinger	58
indstille	57
rækkevidde	7
skifte	44
system-PIN-koden	57, 58

tilslutning	8
tilslutte og opstille	7
tilslutte til telefonanlæg	59
Batteri	
anbefalede batterier	64
oplade	1, 10
symbol	1, 10
sætte i	8
tone	52
visning	1, 10
Bedste base	44
Bekræftelsestone	52
Beskeder	36
aflytte	38
markere som "ny"	38
slette	38
symbol ved ny besked	38
tast	1
Beskedtast	
åbn listen	30
åbne lister	25
Besvarelse af opkald	40, 49
Billede	
omdøbe	52
slette	52
Bluetooth	
afmelde enheder	56
besvare opkald	17
liste med kendte enheder	56
overføre telefonbog (vCard)	23
tilmelde enheder	55
ændre enhedsnavnet	56
Bluetooth-forbindelse	
indstille eget	
forvalgsnummer	57
Bluetooth-funktion, aktivere	55
Brug af telefonen	
besvare opkald	17
ekstern	17
intern	44
Bryde ind i en samtale	45
C	
Call-by-Call	21
numre	21, 26
Call-by-Call-liste	
tast	1
CLI, CLIP	17
CLIP-billede	18, 21, 51
CLIR	19
Customer Care	63

D

Dato, indstille	10
Deaktivere	
aftale	53
aftalesignal	54
babyalarm	47
besvarelse af opkald	49
bryde ind i en intern samtale	45
håndsæt	11
optage samtale	39
preselection	27
servicetoner	52
tastaturspærring	11
telefonsvarer	36
vis nummer	19
Deaktivering af lyden i håndsættet	18
Display	
belysning	49
i standbytilstand	12
indstille	49
kontrast	49
screensaver	49
sprog du ikke forstår	48
ændre displaysprog	48
Displaytaster	1, 11
tildele	47
Driftstid, håndsættets	
i babyalarm-tilstand	46
DTMF-signalering	59, 60

E

EATONI (tekstindtastningshjælp)	67
Eco-tilstand	13
Eksempel	
indtastning på flere linjer	65
menuvalg	65
Ekstern samtale	
viderestille til telefonsvareren	39
E-mail-adresse	30
overføre fra telefonbogen	23
Enhed, tilmelde (Bluetooth)	55
Enheder, afmelde (Bluetooth)	56
Enhedsnavn, ændre (Bluetooth)	56

F

Fejlfhjælpning	61
Fejltone	52
Firkanttast	1, 11
Fjernbetjening	41

Flashtid	59
Forespørgsel	19
Forespørgsel (intern)	45
Forkerte indtastninger (rettelse)	13
Forvalgsnummer	59
indstille eget forvalgsnummer	57
ved anvendelse af et telefonanlæg	59
Fødselsdag, se Mærkedag	
Følsomhed (babyalarm)	47

G

Garanti	63
Gemme (forvalgsnummer)	59
Genopkald	24
Genvej	14
Godkendelser	62

H

Headsæt-stik	9
Hukommelse	
Media-Pool	52
telefonbog/Call-by-Call	22
Hurtigopkald	
telefonsvarer	40
telefonsvarer på nettet	42
Høreapparater	5
Håndfri funktion	18
tast	1
Håndsæt	
afmelde	43, 44
aktiver/deaktiver	11
anvende flere	43
bruge babyalarm	46
displaybelysning	49
displaysprog	48
gendanne standardindstillinger	57
håndfri funktion, lydstyrke	50
håndsæt, lydstyrke	50
indstille	47
kontakt med væske	61
liste	11
modtagestyrke	7
paging	44
rette navnet	46
screensaver	49
servicetoner	52
skifte til bedste modtagelse	44
skifte til en anden basestation	44
slå lyden fra	18

Stikordregister

standbytilstand	12
søge efter	44
tage i brug	8
tilmelde	43
tilmelde til endnu en basestation	44
viderestille samtale	44
ændre det interne nummer	46
ændre nummer	46
Håndsæt, bruge	18
Håndsæt, lydstyrke	50

I

Ibrugtagning	
håndsæt	8
Ikke besvaret	
aftale	54
mærkedag	54
Indbakke (SMS)	30
Indspilningskvalitet	40
Indspilningslængde	40
Indstille	
screensaver	49
Indtastning på flere linjer	65
Indtastningssprog (SMS)	29
Info-tjenester (SMS)	33
Intern	
brug af telefonen	44
bryde ind	45
førespørgsel	45
Intern samtale	44
banke på	45

K

Kalender	53
Kladdeliste (SMS)	29
Klokkeslæt, indstille	10
Konference	19
Kortvalg	21, 47
Kundeservice	63
Kvitteringstoner	52

L

Liste	21
Call-by-Call-liste	21
håndsæt	11
kendte enheder (Bluetooth)	56
mistede opkald	26
opkaldsliste	25
SMS-indbakke	30
SMS-kladdeliste	29

SMS-listen	25
telefonsvarer	25, 26
telefonsvarer på nettet	25
Lyd, se Ringetone	
Lydstyrke	
højttaler	50
håndsæt	50
håndsæt, lydstyrke	50
indstille	50
lydstyrke for håndfri funktion, håndsæt	50
ringetone	50, 58

M

Manuelt genopkald	24
Meddelelse (telefonsvarer)	37
Meddelellestilstand (telefonsvarer)	36, 37
Medhør under optagelse	39
Media-Pool	51
Medicinske apparater	5
Melodi, indstille	58
Menu	
menuvalg	65
oversigt	14
sluttone	52
vejledning til menuen	12
åbne	11
Mikrofon	1
Mistet opkald	26
Modtagelsesforstærker se Repeater	
Modtagestykke	7
Mærkedag	24
deaktivere	24
gemme i telefonbogen	24
ikke-besvaret	54
mistet	24

N

Navn	
på et håndsæt	46
Nettjenester	19
Netudbyder (nummerliste)	21
Netudbyderforvalg, automatisk	27
Notering	19
Nummer	
deaktivere	19
gemme i telefonbogen	21
indtaste via telefonbogen	23
kopiere fra SMS-tekst	31

kopierte til telefonbogen	23
overføre fra telefonbogen	23
på den der ringer op, vise (CLIP) . . .	17
som destination for babyalarm	47
Nummerliste	
netudbyder	21
O	
Opkald	
besvare	17
besvare (Bluetooth)	17
Call-by-Call-liste	22
ekstern	17
intern	44
kortvalg	47
med kortvalg	23
telefonbog	22
Opkald fra ukendt	18
Opkald til alle	44
Opkaldsliste	25
Opkaldsnummer (babyalarm)	47
Opkaldspause	60
indtaste	1
Opkaldstast	1, 17
Opslag	
gemme, redigere (Preselection)	27
vælge (menu)	65
vælge fra telefonbogen	22
Opstille, basestation	7
Optage	
optage samtale	39
P	
Paging	44
Pakkens indhold	7
Pause	59, 60
Pc-interface	67
Picture-CLIP	21, 51
PIN-kode, ændre	
system-PIN-koden	57, 58
Pleje af telefonen	61
Postkasse, se SMS	
Postkasse-ID se SMS	
Preselection	27
deaktivere	27
Prisbevidst anvendelse af telefonen . .	26
Påmindelse	24
Påmindelsestone	51

R	
Repeater	58
Rette fejl (SMS)	35
Rettelse af forkerte indtastninger . . .	13
Ringetone	
indstille lydstyrke	50, 58
melodi, indstille	58
ændre	50
R-tast	1
pause efter	59
Rækkefølge i telefonbogen	22
Rækkevidde	7
S	
Sammenkæde se SMS	
Samtale	
adskille (skifte mellem opkald)	19
afslutte	17
ekstern	17
intern	44
lade en abonnent bryde ind	45
optage	39
overtage fra telefonsvarer	39
viderestille (forbinde)	44, 46
Samtalevarighed	17
Screensaver	49
Sende	
telefonbogsopslag til håndsæt	23
Servicetoner	52
Signaltoner, se Servicetoner	
Skifte mellem opkald	19
Skrive (SMS)	28
Slette	
besked	38
meddelelse til telefonsvareren	37
tegn	13
Slettetast	11
SMS	28
besvare eller videresende	31
gemme nummer	31
i telefonanlæg	34
indbakke	30
indtastningsprog	29
info-tjenester	33
kladdeleste	29
læse	29
meddelelsesnummer	31
meddelelsestype	32
modtage	30
PIN-kodebeskyttelse	32

postkasse-ID	32
postkasser	32
regler	28
rette fejl	35
sammenkædede	28
selvhjælp ved fejlmeddelelser	35
sende til e-mail-adresse	30
sende til en personlig postkasse	33
sendecenter	28
skrive	28, 66
slette	29
statusrapport	29
underretning via SMS	31
viderestille	31
ændre postkasse	32
SMS-center	
indstille	33
ændre nummer	33
SMS-listen	25
Snooze	53
Specialfunktioner	59
Sprog, display	48
Spærring	
aktivere/deaktivere	
tastaturspærring	11
Spørgsmål og svar	61
Standbytilstand (display)	12
Standbytilstand, vende tilbage til	12
Stjernetast	1
Strømforbrug	64
Strømforsyning	5
Styretast	1, 11
Symbol	
batteri	10
display	11
ny besked	38
ny SMS	30
ringetone	51
tastaturspærring	11
telefonsvarer	36
ved nye beskeder	25
vækkeur	53
Systemindstillinger	57
System-PIN-koden, ændre	57, 58
Søge i telefonbogen	22
Søge, efter håndsæt	44





T

Taltaster, tildele	47
Tast 1 (hurtigopkald)	1, 40
Tastaturspærring	11
Taster	
afbrydttast	1, 17
beskedtast	1
Call-by-Call-tast	1
displaytaster	1, 11
firkantttast	1, 11
hurtigopkald	1, 40
håndfri funktion-tast	1
kortvalg	23
opkaldstast	1, 17
R-tast	1
slettetast	11
stjernetast	1
styretast	1, 11
tænd/sluk-tast	1
Taster, tildele	47
Tegnsæt	29, 31
Tekniske data	64
Tekst, skrive og redigere	66
Tekstbesked se SMS	
Tekstindtastningshjælp	67
Telefonanlæg	
gemme forvalgsnummer	59
indstille flashtid	59
indstille opkaldsmetode	59
pausetider	59
skifte til DTMF-signalering	60
SMS	34
tilslutte basestationen	59
Telefonbog	21
anvende ved indtastning af	
telefonnumre	23
gemme afsenderens nummer	
(SMS)	31
gemme mærkedag	24
gemme opslag	21
håndtere opslag	22
kopiere nummer fra tekst	23
overføre vCard (Bluetooth)	23
rækkefølge for opslag	22
sende opslag/liste til håndsættet	23
åbne	11
Telefonen, beskytte mod adgang	57
Telefonstikkonfiguration	8

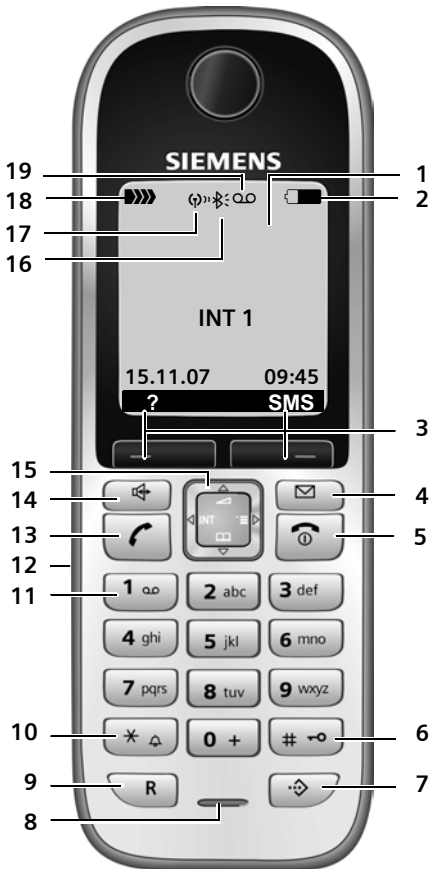
Telefonsvarer	36	håndsæt, lydstyrke	50
aflytte beskeder	38	navnet på et håndsæt	46
aktiver/deaktiver	36	opkaldsmetode	59
fjernbetjening	41	opkaldsnummer	47
gå frem	38	pausetid	59
gå tilbage	38	ringetone	50
optage meddelelse/henvisning	36	system-PIN-koden	57, 58
slette beskeder	38		
Telefonsvarer på nettet	42		
Telefonsvarer, se også			
Telefonsvarer på nettet			
Telefonsvarerliste	25, 26		
Tilbehør	68		
Tilmelde (håndsæt)	43		
Tilslutte, basestation til			
telefonanlæg	59		
Tænd/sluk-tast	1		
U			
Udgiftsbesparende funktion			
(fjernbetjening)	40		
Ukendt	18		
Underretning via SMS	31		
V			
Ventemelodi	18, 58		
indstille	58		
Viderestilling af opkald	19		
VIP (telefonbogsopslag)	22		
Vis nummer	17		
Vise besked fra telefonsvareren			
på nettet	42		
Visning			
besked fra telefonsvarer på nettet	42		
deaktivere (CLIR)	19		
hukommelse (Media-Pool)	52		
hukommelse			
(telefonbog/Call-by-Call)	22		
ikke-besvarede			
aftaler/mærkedage	54		
nummer (CLI/CLIP)	17		
Visning af opladningstilstand	1		
Vækkeur	53		
Væske	61		
Æ			
Ændre			
displaysprog	48		
et håndsæts interne nummer	46		
håndfri funktion, lydstyrke	50		

Översikt handenhet

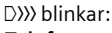

- 1 Display (visningsfält) i viloläge
- 2 **Batteriernas laddningsstatus**
 (tomt–fullt)
 blinkar: Batteri nästan tomt
 blinkar: Batteri laddas upp
- 3 **Displayknappar** (s. 11)
- 4 **Meddelandeknapp**
 Åtkomst till samtals- och meddelandelistor
 Blinkar: Nytt meddelande eller nytt samtal
- 5 **Knappen på/av/lägg på**
 Avsluta samtal, avbryta funktion, gå upp en meny nivå (tryck kort), återgå till viloläge (håll nedtryckt), slå av och på handenhet (håll nedtryckt i viloläge)
- 6 **Knappen fyrkant**
 Knapplös på/av (håll nedtryckt i viloläge)
 Växla mellan stora/små bokstäver och siffror (håll nedtryckt)
- 7 **Knapp för snabbvalslistor**
 Öppna snabbvalslista
- 8 **Mikrofon**
- 9 **R-knapp**
 - Förfrågan (Flash)
 - Ange paus i nummer (håll nedtryckt)
- 10 **Knappen Stjärna**
 Slå av/på ringsignal (håll nedtryckt), vid fast anslutning: Växla mellan pulsval/tonval (tryck kort)
 Öppna tabell med specialtecken
- 11 **Knapp 1**
 Telefonsvarare (endast S685)/välj nättelefontelefonvarare (håll nedtryckt)
- 12 **Uttag för headset**
- 13 **Lyft luren-knapp**
 Ta emot samtal, öppna återuppringningslista (tryck kort), ringa upp (håll nedtryckt)
 När du skriver ett SMS: Skicka SMS
- 14 **Handsfreeknapp**
 Växla mellan lur- och handsfree-läge;
 Lyser: Handsfree aktiverat.
 Blinkar: Inkommande samtal
- 15 **Navigationsknapp** (s. 11)
- 16 **Bluetooth** aktiverat (s. 55)
- 17 **Eco-läge** aktiverat (s. 13)
- 18 **Mottagningsstyrka**
 (stark–svag)
 blinkar: Ingen mottagning
- 19 **Telefonsvararsymbol** (endast S685)
 Telefonsvarare aktiverad.
 Blinkar: Telefonsvararen spelar in ett meddelande eller används av en annan intern användare.

Kortöversikt handenhet

Du kan anmäla handenheter till basstationen med basstationens knappar, söka efter handenheter ("Sökning", se s. 44) och använda den integrerade telefonsvararen (endast Gigaset S685).

Basstation Gigaset S685

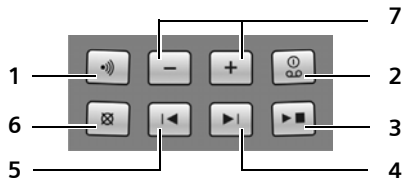
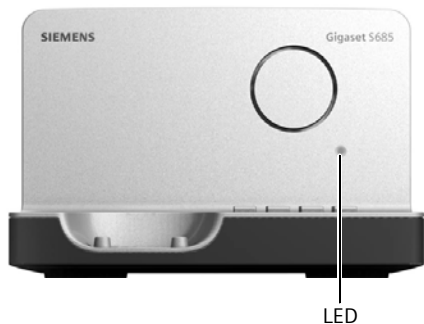

- 1 Registrerings-/sökknapp:
Tryck kort: Söka handenhet "Sökning", se s. 44.
Håll nedtryckt: Anmäla handenheter och DECT-enheter, se s. 43.
- 2 Knappen På/av Aktivera/avaktivera telefonsvararen.
LED lyser: Telefonsvararen är aktiverad.
LED blinkar: Minst ett nytt meddelande finns.

Under återgivning av meddelanden:

- 3 Knapp för återgivning/stopp:
Spela upp nya meddelanden från telefonsvararen respektive avbryta uppspelning (tryck kort).
Spela upp nya och gamla meddelanden (håll nedtryckt).
- 4 Hoppa till nästa (tryck en gång) respektive nästnästa (tryck två gånger) meddelande.
- 5 Hoppa till början av meddelandet (tryck en gång) respektive föregående meddelande (tryck två gånger).
- 6 Radera aktuellt meddelande.
- 7 Ändra volym under uppspelning av meddelanden: \square = lägre; \square = högre.
När ett externt samtal signaleras: Ändra ringsignalstyrka.

Observera:

- ◆ Om telefonsvararen används via en handenhet eller tar emot ett meddelande kan den inte samtidigt styras från basstationen.
- ◆ Om LED blinkar även om telefonsvararen är avslagen, finns det minst ett nytt meddelande på telefonsvararen.

Basstation Gigaset S680

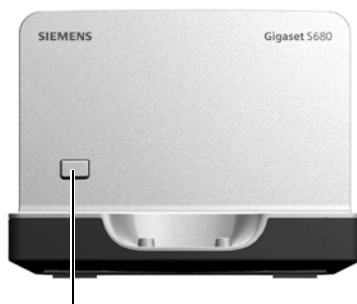

Registrerings-/sökknapp:

- Tryck kort: Söka handenhet "Sökning", se s. 44.
- Håll nedtryckt. Anmäla handenheter och DECT-enheter, se s. 43.

Innehållsförteckning

Översikt handenhet	1	SMS (textmeddelanden)	28
Kortöversikt handenhet	2	Skriva/skicka SMS	28
Säkerhetsanvisningar	5	Ta emot SMS	30
Gigaset S680/S685 – mer än att bara ringa	7	Aviseringsmeddelande via SMS	32
Komma igång	7	SMS-brevlådor	32
Förpackningens innehåll	7	Ställa in SMS-center	33
Installera basstation och		SMS infotjänster	34
laddningsenhet	7	SMS till telefonväxlar	34
Börja använda handenheten	8	Aktivera/avaktivera SMS-funktionen .	34
Använda handenheten	10	Åtgärda fel vid SMS	35
Navigation knapp	11	Användning av telefonsvararen i basstationen Gigaset S685	36
Displayknappar	11	Hantering via handenheten	36
Tillbaka till viloläge	12	Aktivera/avaktivera aviseringston	39
Menyhantering	12	Ställa in telefonsvararen	39
Korrigera felaktiga inmatningar	12	Återställa snabbval med knapp 1 för telefonsvararen	40
Ecological DECT	13	Hantering på resande fot (fjärrstyrning)	40
Menyöversikt	14	Använda nättelefonsvararen ..	42
Ringa samtal	17	Ställa in snabbval för nättelefonsvarare	42
Ringa externt samtal	17	Visa meddelande från nättelefonsvararen	42
Avsluta samtal	17	Använda flera handenheter ...	43
Besvara samtal	17	Registrera handenheter	43
Nummerpresentation	17	Avregistrera handenheter	44
Handsfree	18	Söka handenhet ("sökning")	44
Sekretess	18	Växla basstation	44
Ring bekvämt med nättjänster .	19	Ringa internt samtal	44
Ställa in funktioner för nästa samtal .	19	Ansluta till det externa samtalet	45
Ställ in funktioner för alla följande samtal	19	Ändra namn på en handenhet	46
Funktioner under ett samtal	19	Ändra en handenhets interna nummer	46
Funktioner efter ett samtal	20	Använda handenhet för rumsövervakning	46
Använda telefonbok och listor .	21	Ställa in handenheten	47
Telefonbok/snabbvalslista	21	Snabb åtkomst till funktioner och nummer	47
Nummerrepetitionslista	24	Ändra displayspråk	48
Öppna listor med meddelandeknappen	25	Ställa in displayen	48
Ringa kostnadsmedvetet	27	Ställa in skärmläckare	49
Länka snabbvalsnummer till ett telefonnummer	27	Ställa in displaybelysningen	49
Automatiskt operatörsförval	27	Aktivera/avaktivera autosvar	49

Innehållsförteckning

Ändra handsfree-/lurvolym	50
Ändra ringsignaler	50
Mediesamling	51
Aktivera/avaktivera aviseringstoner	52
Ställa in väckarklocka	53
Ställa in larm (kalender)	53
Visa ej besvarade larm, födelsedagar	54
Använda Bluetooth-enheter	55
Ställa in eget prefix	57
Återställa handenheten till leveransläge	57

Ställa in basstationen **57**

Skydd mot obehörig åtkomst	57
Ändra ringsignaler (endast Gigaset S685)	58
Aktivera/avaktivera pausmusik	58
Repeater-stöd	58
Återställa basstationen till leveransläge	58

Ansluta basstationen till en telefonväxel **59**

Flashtid	59
Spara prefix för extern linje	59
Ställa in paustider	59
Ändra paus i nummer (paus efter växel-prefix)	60
Växla tillfälligt till tonval (MFV)	60

Bilaga **61**

Skötsel	61
Kontakt med vätska	61
Frågor och svar	61
Kundservice (Customer Care)	62
Godkännande	62
Tillverkarens garanti	63
Tekniska data	64

Information om bruksanvisningen **65**

Exempel på menyinmatning	65
Exempel på menyinmatning på flera rader	65
Skriva och redigera text	66

Tilläggsfunktioner via PC-gränssnittet **67**

Tillbehör **68**

Väggmontering av basstationen **71**

Sökregister **72**

Säkerhetsanvisningar

Obs!

Läs noga igenom bruks- och säkerhetsanvisningarna före användning.

Förklara innehållet för dina barn och se till att de är medvetna om vilka faror användningen av telefonen kan innebära.



Använd endast medföljande nätadapter i enlighet med instruktionerna på basstationens resp. laddningsenhetens undersida.



Använd endast de **rekommenderade, laddningsbara batterierna** (s. 64), dvs. inga andra typer av batterier och inga icke laddningsbara batterier då det kan leda till betydande personskador.

Batterier får inte slängas i hushållsavfallet. Följ de lokala reglerna för avfallshandtering. Du kan få dem hos din kommun eller hos den handlare där du köpte produkten.



Funktionen hos medicinsk utrustning kan störas. Observera de tekniska villkoren för aktuell omgivning (t.ex. läkarmottagning).



Håll inte handenheten med baksidan intill örat när den ringer eller när handsfreefunktionen är aktiverad. I annat fall kan allvarliga, varaktiga hörselskador uppstå.

Handenheten kan orsaka en obehaglig brummande ton i hörapparater.



Placera inte basstationen och laddningsenheten i bad- och duschutrymmen. Basstation och laddningsenhet är inte stänkskyddade (s. 61).



Använd inte telefonen i miljöer med explosionsrisk, t.ex. i lackeringsverkstäder.



Se till att bruksanvisningen medföljer Gigaset vid ägarbyte.



Om basstationen är trasig ska du slänga den eller låta Service reparera den eftersom den kan störa andra tjänster som sänder radiovågor.



Alla elektriska apparater ska avfallshanteras separat från vanligt hushållsavfall på för ändamålet avsedda platser.

Om en symbol med en överstruken soptunna finns på en produkt gäller direktiv 2002/96/EC för produkten.

Korrekt avfallshantering och separat insamling av förbrukade apparater förebygger potentiella skador på miljö och hälsa. Dessutom är det en förutsättning för återanvändning och återvinning av förbrukade elektriska apparater.

Utförlig information om avfallshantering av förbrukade apparater finns hos din kommun, avfallshanteringstjänst eller hos fackhandlaren där du köpte produkten.

Obs!

Alla funktioner som beskrivs i denna bruksanvisning finns inte i alla länder.

Gigaset S680/S685 – mer än att bara ringa

Din telefon, som är utrustad med en översiktlig färgdisplay (65 000 färger), ger dig inte bara möjlighet att skicka och ta emot SMS i det fasta nätet och att spara upp till 250 telefonnummer och e-postadresser (s. 21) – den kan mer än så:

- ◆ Sänk sändningseffekten genom att aktivera ekoläget (s. 13).
- ◆ Programmera knapparna på din telefon med viktiga nummer eller vanliga funktioner. Du kan sedan slå numret eller starta funktionen med en knapptryckning (s. 47).
- ◆ Ring bekvämt med nättjänster (s. 19).
- ◆ Markera viktiga samtalspartner som VIP – så hör du på ringsignalen om det är ett viktigt samtal (s. 22).
- ◆ Tilldela dina samtalspartner bilder. Du kan sedan se på bilden i displayen vem det är som ringer.
Förutsättning: nummerpresentation (CLIP, s. 17).
- ◆ Spara larm (s. 53) och födelsedagar (s. 24) i din telefon – din telefon påminner dig i god tid.
- ◆ Kommunicera trådlöst med andra kompatibla enheter via Bluetooth™ (se s. 55).
Bluetooth™-användning för
 - Headset (s. 9)
 - Utbyte av telefonboksposter med mobiltelefonen (s. 23)
 - Nedladdning av foto för visning av den som ringer (s. 67)
 - Utbyte av telefobok via Gigaset QuickSync med Outlook (s. 67)

Vi önskar dig mycket nöje med din nya telefon!

Komma igång

Förpackningens innehåll

- ◆ En basstation Gigaset S680/S685 med nätadapter
- ◆ En handenhet Gigaset S68H
- ◆ En telefonsladd
- ◆ Två batterier
- ◆ Ett batterilock
- ◆ Ett bältesclip
- ◆ En bruksanvisning

Installera basstation och laddningsenhet

Basstation och laddare är avsedda för drift i slutna, torra utrymmen och temperatur från +5 °C till +45 °C.

Installera basstationen på en central plats i lägenheten eller huset.

I slutet av bruksanvisningen hittar du information om hur du kan montera basstationen på väggen.

Obs!

- ◆ Skydda telefonen mot följande: värmekällor, direkt solljus och andra elektriska apparater.
- ◆ Utsätt inte din Gigaset för fukt, damm, frätande vätskor och ånga.

Räckvidd och mottagning

Räckvidd:

- ◆ Utomhus med fri sikt: upp till 300 m
- ◆ Inomhus: upp till 50 m

Räckvidden förkortas när ekoläget aktiveras (se s. 13).

Mottagningsstyrka:

I displayen visas hur bra kontakten är mellan basstationen och handenheten.

- ◆ Bra till dålig: **»»»** **»»** **»** **»**,
- ◆ Ingen mottagning: **D»»** blinkar.

Ansluta basstation

- **Anslut först** nätadaptern och sedan telefonkontakten som visas nedan och lägg i sladdarna i sladdkanalerna.

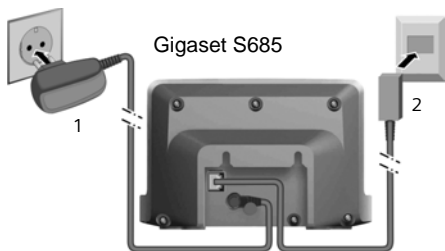
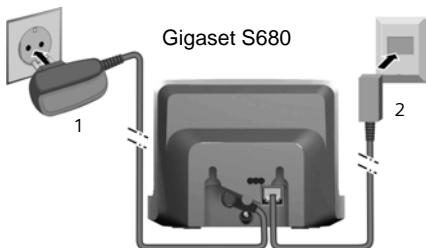

- 1 Nätadapter 230 V
- 2 Telefonkontakt med telefonsladd

Obs!

- ◆ Nätadaptern ska **alltid vara ansluten**, eftersom telefonen inte fungerar utan ström.
- ◆ Använd **endast medföljande** nätadapter och telefonsladd.
- ◆ Om du köper telefonsladd vid ett senare tillfälle måste du se till att sladdens stifttilldelning är korrekt.

Rätt stifttilldelning

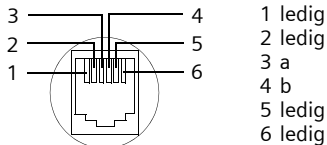

Börja använda handenheten



Displayen skyddas av en plastfolie. **Avlägsna skyddsfolien!**

Sätta i batterierna

Obs!

Använd endast de batterier som rekommenderas av Gigaset Communications GmbH * (s. 64). Använd aldrig andra typer av batterier (eller batterier som inte är laddningsbara), eftersom det kan leda till både personskada och materiell skada. Batteriernas mantel kan förstöras eller så kan batterierna explodera. Även apparatens funktioner eller apparaten som sådan kan skadas.

* Gigaset Communications GmbH is a trademark licensee of Siemens AG.

- Sätt i batterierna med polerna åt rätt håll (se bilderna).

Plus- och minuspolerna är markerade i batterifacket.



Stänga batterilocket

- Placera batterilocket så att hålen ligger parallellt med spetsarna på höljets insida.

- ▶ Tryck sedan till batterilocket tills det fäster på plats.

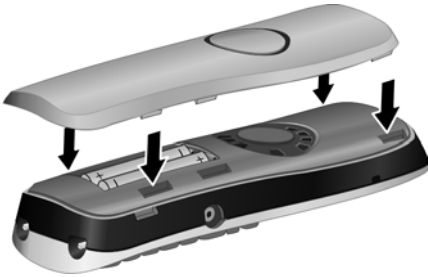

Sätta på bältesclipet

I höjd med displayen på handenheten har hål förberetts för bältesclipet på sidorna.

- ▶ Tryck fast bältesclipet på handenhetens baksida så att dess spetsar snäpper in i hålen.

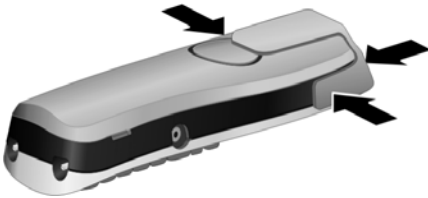

Öppna batterilocket

- ▶ Om bältesclipet är monterat tar du bort det.
- ▶ Ta tag i spåret på höljet och fäll upp batteriluckan.

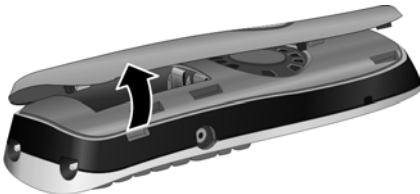

Placera handenheten i basstationen och registrera den

- ▶ Placera handenheten i basstationen med **displayen vänd uppåt**.

Handenheten registreras automatiskt. Registreringen kan ta upp till 5 minuter. Under denna tid visas meddelandet Registrerar i displayen och basstationens namn blinkar, t. ex. Basstation 1. Handenheten får det lägsta lediga interna numret (1–6).

När registreringen har slutförts visas nummer i displayen, t.ex. INT 1. Detta betyder att nummer 1 har tilldelats. Om de interna numren 1–6 redan är upptagna av andra handenheter, skrivs nummer 6 över.

Obs!

- Den automatiska registreringen är endast möjlig om basstationen inte används för samtal.
- Varje knapptryckning avbryter den automatiska registreringen.
- Om inte den automatiska registreringen fungerar, måste du registrera handenheten manuellt (s. 43).
- Du kan byta namn på handenheten (s. 46).

Låt handenheten stå kvar i basstationen för att ladda batterierna.

Obs!

- Om handenheten har stängts av på grund av att batterierna har laddats ur, slås den på automatiskt när du placerar den i laddningsenheten.
- Handenheten får endast placeras i en kompatibel basstation eller laddningsenhet.

Vid frågor och problem, se s. 61.

Headsetuttag

Du kan bl.a. ansluta headset av modellerna (med 2,5 mm kontakt) HAMA Plantronics M40, MX100 och MX150.

En lista över kompatibla headset finns på Internet på adressen

www.plantronics.com/productfinder.

Första laddning och urladdning av batterierna

Om handenheten är påslagen visas batteristatusen längst upp till höger i displayen genom att batterisymbolen  blinkar.

När telefonen är i drift visar batterisymbolen batteriernas laddningstillstånd (s. 1). En korrekt indikering av batteriernas laddningstillstånd kan bara ske om batterierna först laddas helt **och** sedan laddas ur.

- ▶ Lämna handenheten **oavbrutet sju** timmar i basstationen eller laddningsenheten. Handenheten får inte vara påslagen under laddningen.
- ▶ Ta ut handenheten ur basstationen och ställ tillbaka den först när batterierna är helt urladdade.

Obs!

Efter den första laddningen **och** urladdningen kan du ställa tillbaka handenheten i basstationen efter varje samtal.

Obs!

- ◆ Om batterierna tas ur handenheten och sedan sätts tillbaka igen ska laddningen och urladdningen upprepas.
- ◆ Batterierna kan bli varma under laddningen. Detta är ofarligt.
- ◆ Av tekniska skäl minskar batteriernas laddningskapacitet med tiden.

Ställa in datum och tid

Ställ in datum och tid så att t.ex. inkommande samtal kan registreras med korrekt klockslag, och så att du kan använda väckningsfunktionen och kalendern.

- ▶ Om inte datum och tid har ställts in trycker du på displayknappen **Klocka** så att inmatningsfältet öppnas.

Om du ska ställa in klockan öppnar du inmatningsfältet via:





 →  → Datum/tid

- ▶ Ändra flerradig inmatning:

Datum:

Skriv in dag, månad och år med åtta siffror.

Tid:

Skriv in timmar och minuter med fyra siffror, t.ex.     för klockan 07.15.

Spara

Tryck på displayknappen.

Display i viloläge

När telefonen har registrerats och tiden ställts in ser displayen ut på följande sätt i viloläge (exempel): Om telefonsvararen är aktiverad visas dessutom telefonsvararsymbolen  på den översta raden:



Telefonsvararen är aktiverad med ett standardmeddelande.

Telefonen är nu klar att användas!

Om det skulle uppstå frågor om hur man använder telefonen, kan du läsa tipsen i avsnittet om felsökning ("Frågor och svar", s. 61). Du kan även kontakta vår kundtjänst (Customer Care, s. 62).

Använda handenheten

Slå på/stänga av handenheten



I viloläge: Håll Lägg på luren-knappen **nedtryckt** (bekräftelseton).

Aktivera/avaktivera knapplås





Håll knappen Fyrkant **nedtryckt**.

Du hör en bekräftelseton. Om knapplåset är aktiverat visas symbolen  i displayen.

Knapplåset avaktiveras automatiskt när du får ett samtal. När samtalet är avslutat aktiveras det igen.

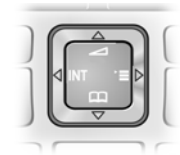



Navigationssknapp



Nedan markeras den sida på navigationsknappen (övre delen, nedre delen, höger, vänster) som du ska trycka på i respektive manövreringssituation med svart (t.ex.  för "tryck till höger på navigationsknappen").

Navigationssknappen har olika funktioner:





När handenheten är i viloläge

-  Öppna telefonboken.
-  Öppna huvudmenyn.
-  Öppna listan över handenheter.
-  Öppna menyn för inställning av samtalsvolym (s. 50), ring-sig-naler (s. 50) och aviseringst-
oner (s. 52) på handenheten.



I huvudmenyn och i inmatningsfält

Med navigationsknappen flyttar du mar-
kören uppåt , nedåt , åt höger  eller åt vänster .

I listor och undermenyer

-  /  Bläddra uppåt/nedåt rad för rad.
-  Öppna undermeny resp. bekräfta val.
-  Gå tillbaka en menynivå resp. avbryt.

Under ett externt samtal

-  Öppna telefonboken.
-  Påbörja intern förfrågan/sekre-
tess.



Ändra lurvolym resp. hands-
freevolym.

Displayknappar

Displayknapparnas funktioner varierar beroende på manövreringssituation. Exempel:



- 1 Displayknapparnas aktuella funktioner visas på den nedersta raden i displayen.
- 2 Displayknappar

De viktigaste displaysymbolerna är:



Vänster displayknapp (så länge den inte har program-
merats med någon funktion
(s. 47)).



Öppna huvudmenyn.



Öppna en situationsberoende
meny.



Raderingsknapp: Radera
tecken för tecken från höger
till vänster.



Gå tillbaka en menynivå resp.
avbryta åtgärd.



Hämta e-postadress från tele-
fonboken.



Kopiera nummer till telefon-
boken.



Vidarebefordra externt samtal
till telefonsvararen
(endast S685).



Öppna
nummerrepetitionslistan.

Tillbaka till viloläge

Återgå till viloläge från valfritt ställe i meny:

- ▶ Håll Lagg på luren-knappen  nedtryckt.

Eller:

- ▶ Tryck inte på någon knapp. Efter två minuter övergår displayen **automatiskt** till viloläge.

Ändringar som du inte har bekräftat eller sparat med **OK**, **Ja**, **Spara**, **Sänd** eller med **Spara OK** sparas inte.

På s. 1 finns en bild som visar displayen i viloläge.

Menyhantering



Du kan hantera telefonens funktioner via en meny bestående av flera nivåer.

Huvudmeny (första menynivån)

- ▶ Tryck på  när handenheten är i viloläge för att öppna huvudmenyn.

Huvudmenyns funktioner visas i displayen med färgade symboler och namn.

Öppna en funktion, dvs. tillhörande undermeny (nästa menynivå):

- ▶ Bläddra till funktionen med navigationsknappen /. På displayens översta rad visas funktionens namn. Tryck på displayknappen **OK**.

Undermenyer

Undermenyernas funktioner visas i en lista.

Starta en funktion:

- ▶ Bläddra till funktionen med navigationsknappen / och tryck på **OK**.

Eller:

- ▶ Skriv in tillhörande sifferkombination (s. 14).



Tryck **kort** (en gång) på Lagg på luren-knappen  för att gå tillbaka till föregående menynivå eller avbryta förfarandet.

Beskrivning i bruksanvisningen



Hanteringen av telefonen visas förkortat.

Exempel

Visning:



 →  → Datum/tid

betyder:

-  Tryck på knappen för att visa huvudmenyn.
-  Använd navigationsknappen  för att gå till undermenyn Inställningar och tryck på **OK**.

Datum/tid Bläddra till funktionen med navigationsknappen  och tryck på **OK**.

Andra visningstyper:

 /  /  osv.

Tryck på den avbildade knappen på handenheten.



Ange siffror eller bokstäver.

Mer utförliga exempel på menyinmatningar och flerradiga inmatningar hittar du i bilagan till den här bruksanvisningen på s. 65.

Korrigerar felaktiga inmatningar

Korrigerar felaktiga tecken i texten genom att navigera till felinmatningen med navigationsknappen. Då kan du göra följande:

- ◆ Radera tecknet till vänster om markören med **<C**.
- ◆ Infoga tecken till vänster om markören.
- ◆ Skriva över tecken (blinkar) vid inmatning av tid och datum.

Ecological DECT

Ecological DECT innebär att strömförbrukningen reduceras genom att en strömbesparande nätkontakt används samt genom att basstationens sändningsstyrka reduceras.

Om endast **en** handenhet har registrerats och den står i basstationen, aktiveras ekoläget alltid **automatiskt**. Basstationens sändningsstyrka reduceras i det här fallet till ett minimum.

Du kan ställa in reduceringen av basstationens sändningsstyrka **manuellt** via handenheten, även när handenheten inte står i basstationen.

Med den här inställningen reduceras sändningsstyrkan även om du har registrerat flera handenheter.

Dessutom reduceras handenhetens sändningsstyrka beroende på avståndet till basstationen.

Aktivera/avaktivera ekoläge:

-  →  → Basstation
- Specialfunktioner
- Eco-läge

OK Tryck på displayknappen
( = på).





Om du aktiverar ekoläget manuellt visas symbolen  på displayens översta rad. Om ekoläget har **aktiverats automatiskt** (endast en handenhet är registrerad och den står i basstationen) och ekoläget **inte** har aktiverats via meny, visas **ingen** symbol.

Obs!

- När ekoläget är aktiverat reduceras basstationens sändningsstyrka.
- Ekoläget och repeater-stödet (se s. 58) avaktiverar varandra, vilket innebär att båda funktionerna inte kan användas samtidigt.
- Om andra GAP-kompatibla handenheter eller handenheter tillhörande tidigare Gigaset-modeller används reduceras **inte** sändningsstyrkan mellan handenheten och basstationen automatiskt.

Menyöversikt

Du kan välja en menyfunktion snabbare än genom att bläddra om du öppnar meny och sedan anger en sifferkombination (så kallad genväg).

Exempel:      för "ställa in ringsignal för externa samtal".

Tryck på  när telefonen är i viloläge (öppna huvudmenyn):

1 SMS 

Du har aktiverat en SMS-brevlåda (allmän eller privat) utan PIN-kod

1-1	Nytt SMS	(s. 28)
1-2	Inkomm. 0	(s. 31)
1-3	Utgående 0	(s. 29)

Du har aktiverat en SMS-brevlåda med PIN eller 2–3 brevlådor

1-1	Allmän brevlåda	1-1-1	Nytt SMS	(s. 28)
		1-1-2	Inkomm. 0	(s. 31)
		1-1-3	Utgående 0	(s. 29)
1-2 till 1-4	Brevlåda A Brevlåda B Brevlåda C	1-2-1 till 1-4-1	Nytt SMS	(s. 28)
		1-2-2 till 1-4-2	Inkomm. 0	(s. 31)
		1-2-3 till 1-4-3	Utgående 0	(s. 29)
1-5	Infotjänster	(s. 34)		
1-6	Inställningar	1-6-1	Servicecenter	(s. 33)
		1-6-2	Brevlådor	(s. 32)
		1-6-3	Meddelandenr	(s. 32)
		1-6-4	Meddelandety	(s. 32)
		1-6-5	Statusrapport	(s. 29)

2 Nättjänster 

2-3	Dölj eget nr	(s. 19)		
2-6	Alla samtal	2-6-1	Vidarekoppling	(s. 19)
		2-6-3	Samtal väntar	(s. 19)
2-7	Tillb.ringn. Av	(s. 20)		

3 Samtalslista  (s. 26)

4 Specialfunktioner 

4-3	Övervakning	(s. 46)
4-4	Dataöverföring	4-4-2 Bluetooth (s. 55)
		4-4-3 Telefonbok (s. 23)
4-6	Missade alarm	(s. 54)

5 Väckarklocka 
(s. 53)6 Kalender  (s. 53)7 Filhanterare 

7-1	Skärmläckare	(s. 52)
7-2	Ringbilder	(s. 52)
7-3	Ljud	(s. 52)
7-4	Kapacitet	(s. 52)

8 Inställningar 

8-1	Datum/tid	(s. 10)
8-2	Ljudeinställning	8-2-1 Samtalsvolym (s. 50)
		8-2-2 Ringsignaler (s. 50)
		8-2-3 Servicetoner (s. 52)
8-3	Skärminställning	8-3-1 Skärmläckare (s. 49)
		8-3-2 Färgschema (s. 48)
		8-3-3 Kontrast (s. 48)
		8-3-4 Belysning (s. 49)
8-4	Handenhet	8-4-1 Språk (s. 48)
		8-4-2 Auto. svar (s. 49)
		8-4-3 Registrera (s. 43)
		8-4-4 Välj basstation (s. 44)
		8-4-5 Riktnummer (s. 57)
		8-4-6 Nollställ (s. 57)
8-5	Basstation	8-5-1 Ringsignaler (s. 58)
		8-5-2 Pausmelodi (s. 58)
		8-5-3 System-PIN (s. 57)
		8-5-4 Nollställ bas (s. 58)
		8-5-5 Specialfunktioner (s. 13, s. 45, s. 59)
		8-5-6 Förval (s. 27)
		8-5-7 Typ av lista (s. 26)

Menyöversikt

8-6	Telefon svarare	8-6-1	Snabbval 1	(s. 42)
Endast basstation S685:				
		8-6-2	Tfn.svar. på/av	(s. 36)
		8-6-3	Högtalare	(s. 39)
		8-6-4	Svarsmedd.	(s. 36)
		8-6-5	Inspeln.längd	(s. 40)
		8-6-6	Inspeln.kvalitet	(s. 40)
		8-6-7	Antal ringsign.	(s. 39)

Ringa samtal

Ringa externt samtal

Externa samtal är samtal ut på det allmänna telefonnätet.



Mata in telefonnumret och tryck på Lyft luren-knappen.

Eller:



Håll Lyft luren-knappen  nedtryckt och mata sedan in numret.

Du kan avbryta uppringningen med Lägg på luren-knappen .

Under samtalets gång visas samtalstiden.

Obs!

Om du använder telefonboken, snabbvalslistan (s. 1, s. 21) eller samtals- eller nummerrepetitionslistan (s. 26/s. 24), behöver du inte skriva in samma nummer och förval till operatörer ("snabbvalsnummer") gång på gång.

Föra samtal via Bluetooth-headset

Förutsättning: Bluetooth är aktiverat, en anslutning mellan Bluetooth-headsetet och handenheten har upprättats (se s. 55).

Tryck på Lyft luren-knappen på headsetet. Anslutningen till handenheten kan ta upp till fem sekunder.

För mer information om ditt headset, se bruksanvisningen till headsetet.

Avsluta samtal





Tryck på Lägg på luren-knappen.

Besvara samtal

Ett inkommande samtal indikeras på tre sätt på handenheten: genom ljudsignal, ett meddelande i displayen och genom att handsfreenknappen  blinkar.

Du har följande alternativ för att ta emot samtal:

- ▶ Tryck på Lyft luren-knappen .
- ▶ Tryck på handsfreenknappen .
- ▶ Gigaset S680: Tryck på displayknappen **Svara**.
- ▶ Gigaset S685: Tryck på displayknappen  för att vidarebefordra samtalet till telefonsvararen (s. 39).

Om handenheten står i laddningsenheten och funktionen Auto. svar är aktiverad (s. 49), besvaras inkommande samtal automatiskt när du tar upp telefonen ur laddningsenheten.

Om ringsignalen stör dig, trycker du på displayknappen **Tyst**. Du kan fortfarande besvara telefonsamtalet, så länge det indikeras i displayen.

Besvara samtal via Bluetooth-headset

Förutsättning: Bluetooth är aktiverat, en anslutning mellan Bluetooth-headsetet och handenheten har upprättats (se s. 55).

Tryck på Lyft luren-knappen på headsetet när det ringer i headsetet (det kan ta upp till fem sekunder).

För mer information om ditt headset, se bruksanvisningen till headsetet.

Nummerpresentation

Vid inkommande samtal visas telefonnumret till på den uppringande parten i displayen, under följande förutsättningar:

- ◆ Din operatör stödjer CLIP, CLI.
 - CLI (Calling Line Identification): Uppringarens nummer överförs.

Ringa samtal

- CLIP (Calling Line Identification Presentation): Den uppringande partens telefonnummer visas.
- ◆ Du har beställt CLIP hos din operatör.
- ◆ Den uppringande parten har beställt CLI hos operatören.

Displayvisning vid CLIP/CLI

Om uppringarens nummer har sparats i din telefonbok ser du dennes namn. Om du har tilldelat uppringaren en CLIP-bild visas även den.

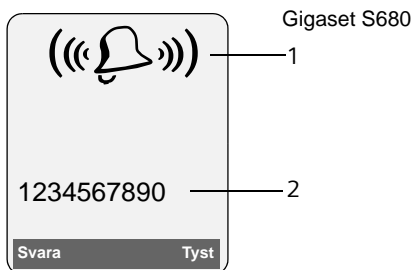

resp.

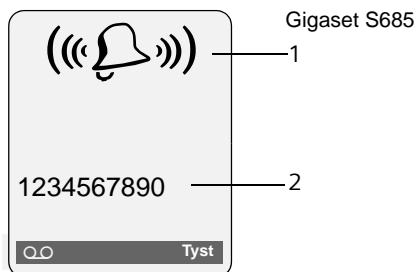

- 1 Ringningssymbol
- 2 Uppringarens nummer eller namn

Istället för numret visas följande:

- ◆ Externt samtal när inget nummer överförs.
- ◆ Dolt nr. när den som ringer upp har avaktiverat överföringen av nummer (s. 19).
- ◆ Okänt nr. när den som ringer inte har beställt tjänsten nummerpresentation.

Handsfree

När handsfree är aktiverat ska du inte hålla handenheten mot örat utan lägga ner den på t.ex. ett bord. På så vis kan även andra medverka i telefonsamtalet.

Aktivera/avaktivera handsfree

Aktivera när du slår numret



Mata in telefonnumret och tryck på handsfreeknappen.

- Om du låter någon annan delta i telefonsamtalet ska du tala om det för din samtalspartner.



Växla mellan lur- och handsfreeläge



Tryck på handsfreeknappen.

Under samtaloch när telefonsvararen avlyssnas (endast Gigaset S685) aktiverar eller avaktiverar du handsfree.

Om du under ett samtal vill placera handenheten i laddningsenheten:

- Håll handsfreeknappen  nedtryckt medan du ställer ner handenheten. Om handsfreeknappen  inte lyser, trycker du på knappen en gång till.

Ändra talvolymen, se s. 50.

Sekretess

Du kan stänga av handenhetens mikrofon under ett externt samtal. Din samtalspartner hör då pausmusik.



Tryck till vänster på navigationsknappen om du vill ställa in handenheten på sekretess.



Tryck på displayknappen för att avaktivera sekretessen.

Pausmusiken kan aktiveras och avaktiveras (s. 58).

Ring bekvämt med nättjänster

Nättjänster är funktioner som operatören ställer till ditt förfogande. Du måste beställa tjänsterna hos din operatör.

- ▶ **Vänd dig till operatören om du har några frågor.**

Ställa in funktioner för nästa samtal

Du har följande alternativ:

Dölj eget nr

Dölj nummerpresentation vid nästa samtal (CLIR).

 →  → Dölj eget nr

 Mata in telefonnumret.

 Tryck på lyft luren-knappen.

Ställ in funktioner för alla följande samtal

När du har avslutat en av nedanstående procedurer skickas en kod.

- ▶ Efter bekräftelse från operatören trycker du på lägg på-knappen .

Du kan ställa in följande tjänster:

Allmän vidarekoppling av samtal

 →  → Alla samtal → Vidarekoppling

- ▶ Ändra flerradig inmatning:

När:

Direkt / Vid ej sv. / Välj Vid uppt..

Telnr:

Tryck på displayknappen **Ändra**. Skriv sedan in det telefonnummer som du vill vidarekoppla till

Eller

Tryck på . Välj nummer ur telefonboken och tryck på **OK**.

Tryck på **Spara** för att spara.

Status:

Aktivera/avaktivera vidarekoppling av samtal.

- ▶ Tryck på displayknappen **Sänd**.

 Tryck på lägg på-knappen efter meddelandet.

Aktivera/avaktivera samtal väntar

 →  → Alla samtal → Samtal väntar

Status: Aktivera/avaktivera

Sänd Tryck på displayknappen.

Funktioner under ett samtal

Inleda svarssamtal

Du hör upptagettonen.

Inställn. → Tillbakaringning

 Tryck på Lägg på luren-knappen.

Förfrågning

Under ett samtal:

Förfråg. Tryck på displayknappen.

 Mata in telefonnumret.

Du har följande alternativ:

◆ Pendla:

- ▶ Pendla mellan olika samtalspartner med .

Avsluta samtal med en användare:

- ▶ Växla till användaren med . Gör sedan på följande sätt:

Inställn. Avsluta samtal.

◆ Konferens:

- ▶ Tryck på displayknappen **Konfer.**

Avsluta konferensen (pendla):

- ▶ Tryck på **Avsluta**.

◆ Avsluta samtal med båda dina samtalspartner:

- ▶ Tryck på Lägg på luren-knappen .

Ring bekvämt med nättjänster

Ta emot väntande samtal

Svara Tryck på displayknappen.

Du kan välja mellan att pendla eller att skapa en konferens.

Obs!

Om du inte har tjänsten nummerpresentation, indikeras ett väntande samtal endast med en ljudsignal.

Besvara väntande samtal

Inställn. → Besv. vänt.samtal

Avvisa väntande samtal

Inställn. → Avvisa vänt.samtal

Funktioner efter ett samtal

Koppla ur svarssamtal på förhand

 →  → Tillb.ringn. Av

Använda telefonbok och listor

Du har följande alternativ:

- ◆ Telefonbok
- ◆ Snabbvalslista
- ◆ Nummerrepetitionslista
- ◆ SMS-lista
- ◆ Samtalslista,
- ◆ Lista över missade samtal,
- ◆ Telefonsvararlista (endast Gigaset S685).

I telefonboken och snabbvalslistan kan du spara totalt upp till 250 poster.

Telefonboken och snabbvalslistan skapas för varje enskild handenheter. Du kan dock skicka listorna/posterna till andra handenheter (s. 23).

Telefonbok/snabbvalslista

OBS:

För snabb åtkomst till nummer från telefonboken eller snabbvalslistan (kortnummer) kan du programmera numren på en knapp.

Telefonbok

I **telefonboken** sparar du

- ◆ Upp till tre nummer med tillhörande för- och efternamn
- ◆ VIP-märke och VIP-ringsignal (valfritt)
- ◆ E-postadress (valfritt)
- ◆ CLIP-bilder (valfritt)
- ◆ Födelsedag med indikering
 - ▶ I viloläge öppnar du telefonboken med knappen .

Längd på post (telefonbok)

3 nummer: max. 32 siffror vardera

För- och efternamn: max. 16 tecken vardera

E-postadress: max. 60 tecken

Snabbvalslista

I **snabbvalslistan** sparar du förval från operatören (s.k. "snabbvalsnummer").

- ▶ I viloläge öppnar du snabbvalslistan med knappen .

Längd på post

Nummer: max. 32 siffror

Namn: max. 16 tecken

Spara nummer i telefonboken

 → Ny post

- ▶ Ändra flerradig inmatning:

Förnamn / Efternamn:

Skriv in ett namn i minst ett av fälten.

Telefon / Telefon (kontor) / Telefon (mobil)

Skriv in ett nummer i minst ett av fälten.

E-post

Mata in e-postadress.

Födelsed.:

På eller välj Av.

Vid inställningen På:Mata in

Födelsedag (dat.) och Födelsedag (tid)

(s. 24) och välj typ av indikering: Födelsedag (signal).

Bild

Välj ev. bild som ska visas när användaren ringer (se Mediesamling, s. 51).

Förutsättning: Nummeröverföring (CLIP).

- ▶ Spara ändringar: (s. 66).

Spara nummer i snabbvalslistan

 → Ny post

- ▶ Ändra flerradig inmatning:

Namn:

Skriv in namn.

Nummer:

Skriv in nummer.

Ordningsföljd för telefonboksposter



Telefonboksposterna sorteras i allmänhet alfabetiskt efter efternamn. Blanksteg och siffror sorteras först. Om du bara har matat in förnamn i telefonboken, visas de bland efternamnen.

Sorteringsordningen är följande:



1. Blanksteg
2. Siffror (0–9)
3. Bokstäver (alfabetiskt)
4. Övriga tecken

Om du vill åsidosätta den alfabetiska ordningen för posterna i telefonboken, infogar du ett blanksteg eller en siffra före den första bokstaven i efternamnet. Posten läggs då först i telefonboken.

Välja post från telefonboks-/snabbvalslistan

 /  Öppna telefonboks- eller snabbvalslistan.

Du har följande alternativ:

- ◆ Bläddra till posten med  tills önskat namn har markerats.
- ◆ Skriv in det första tecknet i namnet (i telefonboken: första tecknet i efternamnet resp. förnamnet, om **endast** förnamnet har skrivits in), bläddra ev. med  till posten.

Ringa samtal via telefonboks-/snabbvalslistan

 /  →  (Välj post)

 Tryck på Lyft luren-knappen. Numret rings upp.

Hantera poster i telefonboks-/snabbvalslistan

 /  →  (Välj post)

Visa post

Visa Tryck på displayknappen. Posten visas.
Tillbaka med **OK**.

Ändra post

Visa / **Ändra**

Tryck på displayknapparna i en följd.

- ▶ Utför ändringarna och spara.

Använda ytterligare funktioner

 /  →  (Välj post)

→ **Inställn.** (Öppna meny)

Du kan välja följande funktioner med :

Visa nummer

Du kan ändra/komplettera ett sparat nummer eller spara det som en ny post.
Tryck på  efter visningen av numret.

Ändra post

Ändra vald post

Radera post

Radera vald post

Post som VIP (endast telefonboken)

Markera en post i telefonboken som **VIP** (Very Important Person) och tilldela personen en viss ringsignal. Du hör sedan på ringsignalen att det är ett VIP-samtal.

Förutsättning: Nummeröverföring (s. 17).

Kopiera post

Skicka enstaka poster till annan handenhhet (s. 23).

Radera lista

Radera **alla** poster i telefonboken eller snabbvalslistan.

Kopiera lista

Skicka komplett lista till handenhhet (s. 23).

Ledigt minne

Visa antalet lediga poster i telefonboken och snabbvalslistan (s. 21).

Ring upp med kortnummerknappar

- ▶ Håll respektive kortnummerknapp **nedtryckt** (s. 47).

Överföra telefonbok/snabbvalslista till annan handenhet

Förutsättningar:

- ◆ Mottagar- och sändarhandenhet är registrerade på samma basstation.
- ◆ Den andra handenheten och basstationen kan skicka och ta emot telefonboksposter.

 /  →  (Välj post)
 → **Inställn.** (Öppna meny
 → Kopiera post) Kopiera lista

 Välj det interna numret för den mottagande handenheten och tryck på **OK**.

Du kan kopiera flera enksta poster efter varandra genom att bekräfta frågan Kopiera fler poster? med **Ja**.

Den genomförda överföringen bekräftas med ett meddelande och en signal på den mottagande handenheten.

Obs!

Du kan skicka hela **telefonboken** som dataöverföring utan att öppna den:



 →  → Dataöverföring
 → Telefonbok

Observera:

- ◆ Poster med identiska nummer kommer inte att överföras.
- ◆ Överföringen avbryts vid inkommande samtal eller när minnet på den mottagande handenheten är fullt.

Kopiera telefonbok som vCard via Bluetooth

I Bluetooth-läge (se s. 55) kan du föra över telefonboksposter i vCard-format, t.ex. för att utbyta poster med din mobiltelefon.

 →  (Välj post) → **Inställn.** (Öppna meny) → Kopiera post / Kopiera lista → vKort via Bluetooth

Listan över "Kända enheter" (se s. 56) visas.

 Välj enhet och **OK** tryck på.

Ta emot vCard via Bluetooth

Om en enhet i listan Kända enheter (se s. 56) för över ett vCard till din handenhet så sker detta automatiskt och du kommer att informeras i displayen.

Om enheten som skickar posten inte finns med i listan, uppmanas du att mata in den sändande enhetens PIN-kod i displayen.



Mata in PIN-koden till den **sändande** Bluetooth-enheten och tryck på **OK**.

Den kopierade vCard-posten finns nu som telefonbokspost.

Kopiera visat nummer till telefonboken

Du kan kopiera nummer som visas i en lista, t.ex. samtalslistan eller nummerrepetitionslistan, i ett SMS eller under ett samtal till telefonboken.

Ett nummer visas:



Inställn. → Kopiera t. T-Bok

- ▶ Komplettera en post se s. 21.

Gigaset S685: Under nummerkopieringen från telefonsvararlistan avbryts uppspelningen av röstmeddelanden.

Kopiera nummer eller e-postadress från telefonboken

I många situationer kan du öppna telefonboken för att t.ex. kopiera ett nummer eller en e-postadress. Din handenhet behöver inte befinna sig i viloläge.

- ▶ Öppna telefonboken med  eller  eller  Telefonbok beroende på situation.



Välj post (s. 22).

Spara födelsedag i telefonboken

För varje nummer i telefonboken kan du spara en födelsedag. Du kan även ange en tidpunkt på födelsedagen då du vill få en påminnelse (leveransläge: Födelsed.: Av).

Födelsedagar tas automatiskt med i kalendern (s. 53).

 →  (Välj post; s. 22)

Visa **Ändra**

Tryck på displayknapparna i en följd.

 Gå till raden Födelsed.:.

 Välj På.

► Ändra flerradig inmatning:

Födelsedag (dat.)

Skriv in dag/månad/år med åtta siffror.

Födelsedag (tid)

Skriv in timme/minut för påminnelse med fyra siffror.

Födelsedag (signal)



Välj form av signalering

► Spara ändringar: (s. 66).

Obs!

Det är nödvändigt att ange tiden för en tidsangivelse. Om du har valt en optisk signal är tidsangivelsen inte nödvändig och kommer automatiskt att ställas in på 00:00.

Avaktivera födelsedag

 →  (Välj post)

Visa **Ändra**

Tryck på displayknapparna i en följd.

 Gå till raden Födelsed.:.

 Välj Av.

Spara Tryck på displayknappen.

Påminnelse om födelsedag

En påminnelse indikeras på handenheten med vald ringsignal.

Du har följande alternativ:

SMS Skriv ett SMS.

Av Tryck på displayknappen för att kvittera och avsluta påminnelsen.

Visa missad födelsedag

Du påminns (i viloläge) om födelsedagar som passerat, men inte kvitterats, genom att **Alarm** visas **en gång**.

► Visa larm:

Alarm Tryck på displayknappen.

Du har följande alternativ:

SMS Skriv ett SMS.

Radera Radera påminnelse. Efter radering, tryck på displayknappen  eller **Backa**: När du kommer tillbaka till viloläge visas inte längre **Alarm**.

Därefter kan du också titta på födelsedagar som passerat (se s. 54).

Nummerrepetitionslista

I nummerrepetitionslistan finns de tio telefonnummer som senast ringts upp från handenheten (max. 32 siffror). Om ett nummer finns i telefonboken eller i snabbvalslistan kommer tillhörande namn visas.

Manuell nummerrepetition

 Tryck **kort**.

 Välj post.

 Tryck en gång till på Lyft lurenknappen. Nummer väljs.

Om det är ett namn som visas, kan du visa tillhörande nummer med hjälp av displayknappen **Visa**.

Hantera poster i återuppringningslistan

 Tryck ned knappen.

 Välj post (s. 22).

Inställn. Öppna menyn.

Du kan välja följande funktioner med :

Kopiera t. T-Bok

Föra över poster till telefonboken (s. 21):

Auto nummerrep.

Det valda numret rings upp med regelbundna (minst var 20 sekund) intervall. Dessutom blinkar handsfreenknappen, högtalare är vald.

- Användaren svarar: Tryck på Lyft luren-knappen . Funktionen avslutas.
- Användaren svarar inte: Samtalet avbryts efter ca 30 sek. Efter tryck på valfri knapp eller tio resultatlösa försök avslutas funktionen.

Visa nummer (som i telefonboken, s. 22)

Radera post (som i telefonboken, s. 22)



Radera lista (som i telefonboken, s. 22)

Öppna listor med meddelandeknappen

Med Meddelandeknappen  kan du öppna följande listor:

- ◆ SMS-lista
Om **flera** brevlådor skapats (s. 32), visas motsvarande listor.
- ◆ Telefonsvararlista (endast Gigaset S685) eller nättelefonsvarare, om din operatör stödjer denna funktion och om nättelefonsvararen är förinställd som snabbval (s. 42).
- ◆ Samtalslista

När det kommer in en **ny post** i en lista ljuder en hänvisningston. Meddelandeknappen  blinkar (slocknar efter en knapptryckning). I **viloläge** visas en symbol i displayen för det nya meddelandet.



Symbol	Nytt meddelande...
	... i telefonsvararlistan (endast Gigaset S685) eller nät-telefonsvararen
	... i samtalslistan
	... i SMS-listan

Antalet nya poster visas under respektive symbol.

Listurval

Efter tryck på meddelandeknappen  visas endast listor som innehåller meddelanden (undantag: nättelefonsvarare). Listor med nya meddelanden markeras med fet stil:



Med  väljer du en lista. Öppna genom att trycka på  eller **OK**.

Om poster endast finns i en lista ignoreras listvalet och den aktuella listan visas istället.

Listan för inkommande meddelanden (SMS)

Alla mottagna SMS sparas i listan för inkommande meddelanden, s. 30.

Samtalslista

Förutsättning: Nummeröverföring (CLIP, s. 17)

Samtalslistan innehåller, beroende på inställd listtyp,

- ◆ mottagna samtal (☑)
- ◆ missade samtal
- ◆ samtal som har tagits emot av telefonsvararen (∞, endast Gigaset S685).

Beroende på vilken typ av lista som ställts in sparas alla nummer för de senaste 30 inkommande samtalen eller bara för missade samtal. Listan över missade samtal innehåller ej besvarade samtal eller samtal som har spelats in av telefonsvararen (endast Gigaset S685).

Du kan även öppna samtalslistan via menyn:

 → Samtalslista

Ställ in listtyp för samtalslistan

 →  → Basstation → Typ av lista

Missade samtal / Alla ink.samtal

Välj och tryck på **OK**  = tryck.

 Håll nedtryckt (viloläge).

Posten i mottagarlistan behålls när du ändrar listtypen.

Listpost

Nya meddelanden visas överst.

Exempel på listpost:



- ◆ Typ av lista (i rubrikdelen)
- ◆ Postens status
Fetstil: ny post

- ◆ Uppringarens nummer eller namn
Du kan kopiera numret till den som ringer till telefonboken (s. 23).
- ◆ Datum och tid för samtalet (om inställt, s. 10)
- ◆ Typ av post:
 - mottagna samtal (☑)
 - missade samtal
 - samtal som har tagits emot av telefonsvararen (∞, endast Gigaset S685).

Du raderar den markerade posten genom att trycka på displayknappen **Radera**.

Efter bekräftelse med displayknappen **Inställn.** kan du välja andra funktioner med :

Kopiera t. T-Bok

Föra över nummer till telefonboken

Radera lista

Radera hela listan.

När du har lämnat samtalslistan markeras alla poster som "gamla", dvs. de visas inte i fetstil nästa gång du öppnar listan.

Telefonsvararlista (endast Gigaset S685)

Via **telefonsvararlistan** kan du lyssna av meddelanden på telefonsvararen.

Ringa kostnadsmedvetet

Ring via den operatör som erbjuder det mest förmånliga priset (snabbval) eller ange att kostnaderna ska visas på handsheten när du ringt klart. Du kan hantera numren i snabbvalslistan.

Länka snabbvalsnummer till ett telefonnummer

Du kan ställa in ett operatörsförval för ett nummer (länka).



Öppna snabbvalslista.



Välj post (snabbvalsnummer).

Inställn.

Tryck på displayknappen.

Visa nummer

Välj och tryck på **OK**.



Mata in nummer eller välj nummer från telefonboken (s. 23).



Tryck på lyft luren-knappen. Båda numren rings upp.

Automatiskt operatörsförval

Du kan fastställa ett snabbvalsnummer (förvalsnummer) som **automatiskt** läggs till framför nummer när du ringer.

- ◆ Listan "**med förval**" innehåller "regeln": de telefonnummer respektive de första siffrorna i telefonnummer som du vill ringa upp med automatiskt förval.
- ◆ Listan "**utan förval**" innehåller "undantaget från regeln".

Exempel:

Du har angett 08 för förval. Alla nummer som börjar med 08 rings upp med förval.

Om du vill att t.ex. 081 trots detta ska ringas upp utan förval skriver du in 081 i listan "utan förval".

När du har tryckt på lyft luren-/handsfreeknappen jämförs de **första** siffrorna i det

slagna telefonnumret med de båda listorna:

- ◆ Förvalsnumret används inte om det inmatade numret
 - **inte** överensstämmer med någon post i de båda listorna
 - Med en post i listan "**utan förval**"
- ◆ Förvalsnummer läggs till **endast** om de första siffrorna i valt nummer överensstämmer med en post i listan "**med förval**".

Spara förvalsnummer



Basstation → Förval → Prefix



Mata in respektive ändra förvalsnummer (snabbvalsnummer)

Spara

Tryck på displayknappen.



Håll nedtryckt (viloläge).

Spara eller ändra poster i förvalslistan

De båda listorna kan innehålla 20 poster med 6 siffror vardera.

I listan "**med förval**" kan det, beroende på land, finnas förinställda nummer. På så sätt kombineras t.ex. alla samtal inom landet eller via mobiltelenätet **automatiskt** med tidigare sparade förvalsnummer.



Basstation → Förval

→ Med prefix /Utan prefix



Välj post (s. 22).

Ändra

Tryck på displayknappen.



Mata in eller ändra de första siffrorna i numret.

Spara

Tryck på displayknappen.



Håll nedtryckt (viloläge).

Tillfällig avaktivering av förval



(håll nedtryckt) → **Inställn.**

→ Förval av

Avaktivera förval permanent

- ▶ Radera förvalsnumren (s. 27).

SMS (textmeddelanden)

Med din telefon kan du skicka och ta emot SMS. När du skickar ditt första SMS registreras din telefon automatiskt och kan därefter ta emot SMS. Om mottagaren inte har en SMS-förberedd telefon så blir ditt meddelande uppläst av en datorröst. Dina SMS skickas via ett "Servi-cecenter" med nummer 0740940000.

Detta nummer måste lagras i telefonen vid leverans.

Observera:

Det kan hända att vissa tjänster som beskrivs nedan inte stöds av din SMS-operatör, för mer information gå in på www.hemsms.se.

Förutsättningar:

- ◆ Nummerpresentation är aktiverad för din fasta telefonanslutning.
- ◆ Du har registrerat dig hos din operatör för att kunna skicka och ta emot SMS.

SMS skickas via operatörernas SMS-center. På din telefon måste du skriva in det SMS-center som du vill skicka resp. ta emot via. Om du har registrerat dig hos din operatör kan du ta emot SMS från **alla** registrerade SMS-center.

Om inget SMS-servicecenter har registrerats består menyn SMS endast av posten **Inställningar**. Registrera ett SMS-servicecenter (s. 33).

Du hittar information om hur du skriver ett SMS i bilagan:

- ◆ Skriva in text se s. 66.
- ◆ Skriva med textinmatningshjälpen EATONI, se s. 67.

Regler

- ◆ Ett SMS får vara upp till 612 tecken långt.
- ◆ Vid mer än 160 tecken skickas SMS:et som ett **länkat** SMS (upp till fyra SMS med vardera 153 tecken).

Obs!

- ◆ Om telefonen är ansluten till en telefonväxel, ska du läsa s. 34.
- ◆ Du måste vara registrerad hos din operatör för att kunna ta emot SMS.

Skriva/skicka SMS

Skriva SMS



Brevlåda B Välj ev. brevlåda och tryck på **OK**.



Skriv eventuellt in brevlådans PIN och tryck på **OK**.

Nytt SMS

Välj och tryck på **OK**.



Skriv SMS.

Obs!

- Du hittar anvisningar om textinmatning på s. 66 och om inmatning med textinmatningshjälpen EATONI på s. 67.
- Textinmatningshjälpen EATONI är aktiverad vid leverans. Aktivera/avaktivera EATONI se s. 67.

Skicka SMS



Tryck på Lyft luren-knappen

Eller

Inställn. Tryck på displayknappen.

Sänd Välj och tryck på **OK**.

SMS Välj och tryck på **OK**.



Välj ett nummer (inklusive rikt-nummer) ur telefonboken eller snabbvalslistan eller skriv in det direkt. För SMS till en SMS-brevlåda: Lägg till brevlådans ID **sist** i numret.

Sänd

Tryck på displayknappen. SMS:et skickas.

Obs!

- Om du blir avbruten av ett externt samtal när du håller på att skriva ett SMS, sparas texten automatiskt i listan med utgående meddelanden.
- Om minnet är fullt eller om SMS-funktionen på basstationen används av en annan handenheter, avbryts förloppet. I displayen visas ett meddelande om detta. Radera SMS som du inte längre behöver resp. skicka SMS:et vid ett senare tillfälle.

Ställa in inmatningsspråk

- ▶ Du skriver ett SMS (s. 28).

Inställn. Tryck på displayknappen.

Språk

Välj och tryck på **OK**.



Välj inmatningsspråk och tryck på **OK**.



Tryck **kort** två gånger på Lägga på-knappen för att gå tillbaka till inmatningsfältet.



Inställningen för inmatningsspråk gäller endast aktuellt SMS.

SMS-statusrapport

Förutsättning: Din operatör stödjer denna tjänst.

Om du har aktiverat funktionen statusrapport, får du en bekräftelsestext när du har skickat ett SMS.

Aktivera/avaktivera statusrapport

 →  → Inställningar

Statusrapport

Välj och tryck på **OK** ( = på).

Läsa/radera statusrapport/nummer till telefonbok

- ▶ Öppna listan Inkommande (s. 30), därefter:



Välj SMS med status Status OK eller Status ej OK.

Läs

Tryck på displayknappen.

- ◆ Radera:
Inställn. Radera post **OK**.
- ◆ Nummer till telefonbok:
Inställn. Kopiera t. T-Bok **OK**.
- ◆ Radera hela listan:
Inställn. Radera lista **OK**.

Utgående

Du kan spara ett SMS i listan med utgående meddelanden och göra ändringar och skicka det vid ett senare tillfälle.



Spara SMS i listan med utgående meddelanden

- ▶ Du skriver ett SMS (s. 28).

Inställn. Tryck på displayknappen.

Spara Välj och tryck på **OK**.

Öppna listan med utgående meddelanden

 →  → (Brevlåda, brevlådans PIN)
→ Utgående (3)

Den första posten i listan visas, t.ex.:

1234567890
21.11.07 09:45

Läsa eller radera enskilda SMS

- ▶ Öppna listan med utgående meddelanden. Därefter:



Välj SMS.

Läs

Tryck på displayknappen. Texten visas. Bläddra radvis med .

Eller radera SMS:et med

Inställn. Radera post **OK**.

Skriva/ändra SMS

- ▶ Du läser ett SMS i listan med utgående meddelanden.

Inställn. Öppna menyn.

Du kan välja bland följande:

Nytt SMS

Skriv nytt SMS för att därefter skicka (s. 28) eller spara det.

Ändra

Ändra texten i det sparade SMS:et och skicka det sedan (s. 28).

Teckenupps.

Texten visas med vald teckenuppsättning.

Radera listan med utgående meddelanden

- Öppna listan med utgående meddelanden. Därefter:

Inställn. Öppna menyn.

Radera lista

Välj, tryck på **OK** och bekräfta med **Ja**. Listan raderas.





Håll nedtryckt (viloläge).

Skicka SMS till en e-postadress

Om din operatör stödjer tjänsten **SMS som e-post** kan du även skicka SMS till e-postadresser.

E-postadressen ska stå i början av texten. SMS:et ska skickas till e-posttjänsten på ditt SMS-servicecenter.

 →  → (Brevlåda, brevlådans PIN)
→ Nytt SMS

E-Mail /  Kopiera e-postadress från telefonboken eller skriv in den direkt. Avsluta med blanksteg eller kolon (beroende på operatör).



Skriv in SMS-text.

Inställn. Tryck på displayknappen.

Sänd Välj och tryck på **OK**.

E-post Välj och tryck på **OK**. Om e-posttjänstens nummer inte är infört (s. 33) ska du skriva in det.

Sänd Tryck på displayknappen.

Ta emot SMS

Alla inkomna SMS sparas i listan med inkommande meddelanden. Sammanlänkade SMS visas som **ett** enda SMS. Om detta är för långt eller inte överförs i sin helhet, delas det upp i flera enskilda SMS. Eftersom ett SMS blir kvar i listan också när du läst det bör du **med jämna mellanrum radera SMS ur listan**.



Om SMS-minnet är fullt, visas ett meddelande om detta.

- Radera SMS som inte behövs längre (s. 31).

Listan med inkommande meddelanden

Listan med inkommande meddelanden innehåller

- ◆ alla mottagna SMS (med det senaste först)
- ◆ SMS som inte har skickas på grund av något fel.

Nya SMS indikeras på alla Gigaset S68H-handenheter genom att symbolen  visas i displayen, meddelandeknappen  blinkar och en aviseringston hörs.

Öppna listan med inkommande meddelanden med knappen

 Tryck.

Välj ev. en brevlåda och mata in PIN för denna.

Listan över inkommande meddelanden visas enligt följande (exempel):

SMS Allm.:	(2)	1
		2

1 **Fetstil**: antal nya poster

Ej **fetstil**: antal lästa poster



2 Namn på brevlådan, här: allmän brevlåda

Öppna listan med **OK**.

Samtalslistan kan visas i displayen på t.ex. följande sätt:

1234567890
21.11.07 09:45

Öppna listan med inkommande meddelanden via SMS-meny

-  →  → (Brevlåda, brevlådans PIN)
→ Inkomm. (2)

Läsa eller radera enskilda SMS

- ▶ Öppna listan med inkommande meddelanden.
- ▶ Fortsätt enligt beskrivningen för "Läsa eller radera enskilda SMS", s. 29.

När du har läst ett nytt SMS blir dess status Gammalt (visas inte längre i fetstil).

Radera listan med inkommande meddelanden

Alla **nya och gamla** SMS i listan raderas.

- ▶ Öppna listan med inkommande meddelanden.

Inställn. Öppna meny.

- ▶ Se vidare under rubriken "Radera listan med utgående meddelanden", s. 30.

Besvara eller vidarebefordra SMS

- ▶ Läsa SMS (s. 31):

Inställn. Tryck på displayknappen.

Du har följande alternativ:

Svara

Du kan omgående skriva och skicka ett svars-SMS (s. 28).

Ändra

Du kan ändra texten i SMS:et och sedan skicka det (s. 28).

Vidarebefordra SMS

- ▶ Du läser ett SMS (s. 31):

Inställn. Tryck på displayknappen.

Vidref. text

Välj och tryck på **OK**. Se vidare se s. 28.

Spara nummer i telefonboken

Kopiera avsändarens telefonnummer

- ▶ Öppna listan med inkommande meddelanden och välj SMS (s. 30).

Inställn. Tryck på displayknappen. Se vidare se s. 23.

Obs!

- I din telefonbok kan du lägga upp en särskild telefonbok för SMS genom att du lägger till en asterisk (*) framför namnen i de här posterna.
- En bifogad brevlådemärkning överförs till telefonboken.

Kopiera/ringa upp nummer i SMS-text

- ▶ Läsa SMS:et (s. 31) och bläddra till telefonnumret.

Siffrorna visas gråmarkerade.

 Tryck på displayknappen. Se vidare se s. 23.

Eller:

 Tryck på Lyft luren-knappen för att slå numret.

Om du även vill använda numret för att skicka SMS:

- ▶ Spara numret tillsammans med rikt-numret i telefonboken.

Ändra teckenuppsättning

- ▶ Läsa SMS (s. 31):

Inställn. Tryck på displayknappen.

Teckenupps.

Texten visas med vald teckenuppsättning.

Aviseringsmeddelande via SMS

Du kan få information om missade samtal resp. nya meddelanden på telefonsvararen (endast Gigaset S685) via SMS.

Förutsättning: Vid missade samtal måste uppringarens telefonnummer (CLI) visas.

Aviseringsmeddelandet skickas till din mobiltelefon eller till en annan SMS-kompatibel enhet.

Du behöver bara spara det telefonnummer som aviseringsmeddelandet ska skickas till (meddelandenummer) och ställa in meddelandetyp.

Spara meddelandenummer

 →  → Inställningar
→ Meddelandenr

 Skriv det telefonnummer du vill att SMS:et ska skickas till.

Spara Tryck på displayknappen.

 **Håll nedtryckt** (viloläge).

Obs!

Skriv **inte** in ditt eget nummer för fast telefoni för meddelanden om missade samtal. Detta kan leda till en ändlös (avgiftsbelagd) kedja av samtal.

Ställa in meddelandetyp

 →  → Inställningar
→ Meddelandetyp

▶ Ändra eventuellt flersiffrig inmatning:

Miss. samtal:

Välj inställningen På när ett aviseringsmeddelande ska skickas (via SMS).

Medd. t-sv:

(endast Gigaset S685)

Välj inställningen På när ett aviseringsmeddelande ska skickas (via SMS).

▶ Spara ändringar (s. 66).

SMS-brevlådor

Vid leverans är den **allmänna brevlådan** aktiverad. Denna brevlåda är tillgänglig för alla och kan inte skyddas med PIN. Du kan skaffa ytterligare tre **personliga brevlådor** till din telefon och skydda dem med en **PIN**. Varje brevlåda kännetecknas med ett namn och ett "ID för brevlåda" (ett slags direktnummer).

Obs!

- ◆ Om du på en och samma telefonledning använder flera enheter med stöd för SMS, får varje ID för SMS-brevlåda förekomma endast en gång. I detta fall måste du även ändra förinställt ID för den gemensamma brevlådan ("0").
- ◆ Personliga brevlådor kan du bara använda om operatören stödjer sådana. Du ser detta genom att telefonnumret till ett (förinställt) SMS-center har en asterisk (*) tillfogad.
- ◆ Om du har glömt bort din PIN-kod kan du återställa den genom att återställa basstationen till leveransläge. Då raderas emellertid **alla SMS i samtliga brevlådor**.

Skapa och ändra personlig brevlåda

Skapa personlig brevlåda

 →  → Inställningar → Brevlådor

 Välj brevlåda, t.ex. Brevlåda B och tryck på **OK**.

▶ Ändra flerradig inmatning:

Aktivisering:

Aktivera resp. avaktivera brevlåda.

ID:

Välj ID för brevlåda (0–9). Endast de lediga siffrorna kan väljas.



PIN-skydd:

Aktivera/avaktivera PIN-skydd

PIN

Skriv eventuellt in firsiffrig PIN-kod.

▶ Spara ändringarna (s. 66).

Aktiva brevlådor markeras i brevlådelistan med . De visas i SMS-listan och kan eventuellt visas med meddelandeknappen .

Avaktivera brevlåda

- ▶ Ställ in Aktivering: på Av. Bekräfta eventuellt med **Ja**.



Alla SMS som finns sparade i brevlådan raderas.

Avaktivera PIN-skydd

- ▶ PIN-skydd: Ställ in på Av.

Brevlådans PIN återställs till 0000.

Ändra brevlådans namn

-  →  → Inställningar → Brevlådor →  (Välj brevlåda)



Ändra Tryck på displayknappen.

 Skriv in nytt namn.

Spara Tryck på displayknappen.

 **Håll nedtryckt** (viloläge).

Ändra PIN och ID för en brevlåda

-  →  → Inställningar → Brevlådor →  (Välj brevlåda)

 Skriv eventuellt in brevlådans PIN och tryck på **OK**.

- ▶ ID:, PIN-skydd:, ställa in PIN(s. 32).

Skicka SMS till en personlig brevlåda

För att ett SMS ska kunna skickas till en personlig brevlåda måste avsändaren känna till dess ID och infoga det efter telefonnumret.

- ▶ Du kan skicka ett SMS till din SMS-partner via din personliga brevlåda.

Med detta SMS får din SMS-partner ditt SMS-telefonnummer med aktuellt ID och kan spara det i telefonboken. Om fel ID anges, skickas inte SMS:et.

Ställa in SMS-center

Registrera/ändra SMS-center

- ▶ Innan du lägger in ett **nytt** telefonnummer eller raderar ett förinlagt telefonnummer, bör du ta reda på vilka tjänster och speciella erbjudanden din operatör erbjuder.

-  →  → Inställningar → Servicecenter

-  Välj ett SMS-center (t.ex. Servicecenter 1) och tryck på **OK**.

- ▶ Ändra flerradig inmatning:

Sändcentr.:

Ja. Välj detta alternativ om SMS:et ska skickas via ett SMS-center.

SMS:

Tryck på displayknappen **Ändra**. Mata in numret till SMS-tjänsten och tillfoga en stjärna om din operatör stödjer personliga brevlådor.

E-post:

Tryck på displayknappen **Ändra**. Mata in e-posttjänstens nummer.

- ▶ Spara ändringar (s. 66).

Obs!

Fråga din operatör vad du måste tänka på när du vid användning av personliga brevlådor lägger in telefonnummer för olika tjänster. (Förutsättning: din operatör stödjer denna funktion.)

Skicka SMS via ett annat SMS-center

- ▶ Aktivera SMS-center (2 till 4) som servicecenter.
- ▶ Skicka SMS:et.

SMS infotjänster

Via SMS kan du beställa viss information (t. ex. väderleksrapporter eller lottosiffror) från din operatör. Upp till 10 infotjänster kan sparas. Kontakta din operatör för information om infotjänster som erbjuds och vad de kostar.

Registrera/beställa infotjänst

Beställa infotjänst

 →  → Infotjänster

 Välj infotjänst.

Sänd Tryck på displayknappen.

Registrera infotjänst

- ▶ Välj en tom post eller radera en post. Gör sedan på följande sätt:

Ändra Tryck på displayknappen.

 Mata eventuellt in kod, beteckning och måltelefonnummer.

Spara Tryck på displayknappen.

Ändra post i en infotjänst

- ▶ Välj infotjänst (se ovan). Gör sedan på följande sätt:

Inställn. Öppna menyn.

Ändra post Välj och tryck på **OK**.

 Ändra ev. kod, beteckning eller måltelefonnummer.

Spara Tryck på displayknappen.

Radera infotjänst

- ▶ Välj infotjänst (se ovan). Gör sedan på följande sätt:

Inställn. Öppna menyn.

Radera post Välj och tryck på **OK**.

SMS till telefonväxlar

- ◆ Du kan endast ta emot SMS om **nummerpresentation** fungerar på telefonväxels **anknytning (CLIP)**. CLIP-utvärderingen av numret till SMS-centret sker i din **Gigaset**.
- ◆ Eventuellt måste växelprefixet placeras före SMS-centrets telefonnummer (beroende på din telefonväxel).
Testa i tveksamma fall din telefonväxel genom att t. ex. skicka ett SMS till ditt eget nummer, först med prefix och sedan utan.
- ◆ När du skickar SMS skickas också ditt avsändarnummer, ev. utan anknytningsnummer. I sådant fall är det inte möjligt för mottagaren att svara direkt.

Det går bara att skicka och ta emot SMS på **ISDN-telefonväxlar** via din basstations MSN-nummer.

Aktivera/avaktivera SMS-funktionen

Efter avaktivering kan du inte längre ta emot några SMS och inte heller skicka några.

De inställningar som du gjort för sändning och mottagande av SMS (nummer till SMS-center) liksom posterna i listorna för inkommande och utgående meddelanden sparas också efter avaktiveringen.

 Öppna menyn.

 **8 tuv** **5 jkl** **9 wxyz** **2 abc** **6 mno**

Skriv in siffror.

 **0 +** **OK** Avaktivera SMS-funktionen.

Eller:

 **1 **** **OK** Aktivera SMS-funktionen (leveransläge).

Åtgärda fel vid SMS

Felkoder vid sändning

EO	Inställningen för att permanent dölja telefonnummer (CLIR) är aktiv eller nummerpresentationen är avaktiverad.
FE	Fel under överföring av SMS.
FD	Fel vid uppkoppling till SMS-center, se Självhjälp.

Självhjälp vid fel

I följande tabell räknas felsituationer och möjliga orsaker upp och anvisningar om hur du avhjälper felen ges.

<p>Det går inte att skicka.</p> <ol style="list-style-type: none"> Du saknar tjänsten "nummerpresentation" (CLIP). <ul style="list-style-type: none"> Be din operatör aktivera tjänsten. Överföringen av SMS:et avbröts (t.ex. av ett samtal). <ul style="list-style-type: none"> Skicka SMS:et på nytt. Nättjänsten stöds inte av operatören. Det finns inget SMS-center aktiverat som servicecenter, alternativt är telefonnumret felaktigt. <ul style="list-style-type: none"> Skriva in nummer (s. 33).
<p>Du får ett SMS med ofullständig text.</p> <ol style="list-style-type: none"> Telefonminnet är fullt. <ul style="list-style-type: none"> Radera gamla meddelanden (s. 31). Operatören har ännu inte överfört resten av SMS:et.
<p>Du får inte de SMS som skickas till dig.</p> <ol style="list-style-type: none"> Du har ändrat ID för din brevlåda. <ul style="list-style-type: none"> Se till att dina SMS-partner får ditt ändrade ID eller gör ändringarna i efterhand (s. 33). Du har inte aktiverat din brevlåda. <ul style="list-style-type: none"> Aktivera din brevlåda (s. 33). Vidarekopplingen av samtal är inställd på När: Direkt eller så är vidarekopplingen inställd på Direkt för nättelefonsvararen. <ul style="list-style-type: none"> Ändra inställningarna för vidarekoppling.

SMS läses upp.

- Du har inte ställt in tjänsten för nummerpresentation.
 - Be din operatör aktivera denna tjänst (avgiftsbelagd).
- Mobiloperatören och operatören för SMS i det fasta nätet samarbetar inte.
 - Du får mer information av operatören för SMS i det fasta nätet.
- Enheten är inte längre registrerad hos operatören för SMS i det fasta nätet.
 - Registrera telefonen för SMS-mottagning (igen).

Mottagning endast under dagen.

- Det finns inte någon information i den aktuella operatörens databas om att du har behörighet att skicka och ta emot SMS via det fasta nätet, dvs. du är inte registrerad där längre.
- Du får mer information av operatören för SMS i det fasta nätet.
 - Registrera telefonen för SMS-mottagning (igen).

Användning av telefonsvararen i basstationen Gigaset S685

Du kan använda den telefonsvarare som är inbyggd i basstationen (se s. 2) via handenheten eller via fjärrstyrning (från en annan telefon/handenhets). Egna svarsmeddelanden kan endast spelas in via mobilenheten.

Meddelandeläge



Du kan använda telefonsvararen i två olika lägen.

- ◆ I läget **Inspelning** hör den som ringer svarsmeddelandet och kan sedan tala in ett röstmeddelande till dig.
- ◆ I läget **Hänvisning** hör den som ringer ditt svarsmeddelande, men kan inte tala in något röstmeddelande.

Hantering via handenheten

Om du vid hanteringen hör en uppmaning aktiveras handenhetsens högtalare **automatiskt**. Du kan avaktivera den med handsfreeknappen .



Aktivera/avaktivera telefonsvararen

 →  → Telefonsvarare
→ Tfn.svar. på/av ( = på)

Efter aktivering anges den lediga tiden i minnet. Om inte klockan har ställts in (s. 10), uppmanas du att göra detta. I displayen visas symbolen ∞.

Telefonen levereras med ett standardmeddelande för inspelningsläge och ett annat för hänvisningsläge. Om det inte finns något eget personligt meddelande, används standardmeddelandet.

Spela in svarsmeddelande/hänvisningsmeddelande



 →  → Telefonsvarare → Svarsmedd.
→ Spela in svarsmedd. / Spela in hänvisning

OK Tryck på displayknappen för att starta inspelningen.

En kort ton anger att telefonen är redo.

- ▶ Tala in svarsmeddelandet (minst tre sekunder).

Avsluta Tryck på displayknappen för att starta inspelningen.

Med  eller  avbryter du inspelningen. Starta sedan inspelningen på nytt med **OK**.

Efter inspelning spelas svarsmeddelandet upp för kontroll. Med **Nytt** kan du starta inspelningen igen.

Observera:

- ◆ Inspe­lingen avslutas automatiskt om den maximala inspelningstiden (170 sekunder) överskrids eller om det är tyst i mer än två sekunder.
- ◆ Om du avbryter en inspelning, används standardmeddelandet igen.
- ◆ Om minnet hos telefonsvararen är fullt så ställs den om till läget **Hänvisning**.
 - ▶ När gamla meddelanden raderats ställs telefonsvararen automatiskt om till läget **Inspelning** igen. Upprepa ev. inspelning.

Lyssna av meddelanden

 →  → Telefonsvarare → Svarsmedd.
→ Uppsp. svarsmedd./Uppsp. hänvisn.

Om det inte finns något eget meddelande, används standardmeddelandet.

Ta emot meddelanden samtidigt som du lyssnar av meddelanden:

Nytt Tryck på displayknappen.

Om minnet hos telefonsvararen är fullt så ställs den om till läget **Hänvisning**.

- ▶ När gamla meddelanden raderats ställs telefonsvararen automatiskt om till läget **Inspelning** igen. Upprepa ev. inspelning.

Ta bort meddelande/hänvisning

 →  → Telefonsvarare
→ Svartsmedd. → Radera svarsm./Radera hänvisn.



 Tryck på displayknappen för att starta inspelningen.

 Håll nedtryckt (viloläge).

Efter radering används motsvarande standardmeddelande.

Välj meddelandeläge

Du kan välja mellan Inspelning och Hänvisning.

 →  → Telefonsvarare
→ Svartsmedd. → Svarsläge → Inspelning / Hänvisning ( = på)

 Håll nedtryckt (viloläge).

Valt läge sparas även när du stänger av telefonsvararen.

Om minnet är fullt i läge Inspelning, ställs telefonsvararen om till läget Hänvisning och du uppmanas att radera gamla meddelanden.



► Radera gamla meddelanden.

Efter radering aktiveras telefonsvararen **automatiskt** igen i det inställda läget eller så kan du välja önskat inspelningsläge på nytt.

Ställa in växling mellan inspelning och hänvisning

Med inställningen Växla kan du ställa in meddelandeläget för tid som du väljer.

Exempel: Läge Inspelning har ställts in. Om du aktiverar Växla och ställer in ett tidsintervall (t.ex. 18.00 till 08.00), kopplar telefonsvararen under denna tid över till detta läge Hänvisning. Utanför detta intervall (8.01 till 17.59) är läget Inspelning inkopplat.

 →  → Telefonsvarare → Svartsmedd.
→ Svarsläge → Växla ( = på)

► Ändra flerradig inmatning:

Från:

Skriv in timmar/minuter för tidsintervalllets början med fyra siffror.

Till:

Skriv in timmar/minuter för tidsintervalllets början med fyra siffror.

Aktivering:

På, Av, min. eller.

► Spara ändringar med **Spara**.

Om meddelandeminnet är fullt och Aktivering: På har valts avbryts sparandet och du uppmanas att radera gamla meddelanden.



► Radera gamla meddelanden och upprepa inställningen.

Så snart du ändrar meddelandeläget (s. 37) avaktiveras funktionen Växla automatiskt.

Lyssna av meddelanden

Varje meddelande sparas tillsammans med datum- och tidsangivelse (om detta har ställts in, s. 10) som visas under uppspelningen. Vid nummerpresentation visas den uppringande partens nummer. Om du har sparat den uppringande partens nummer i telefonboken visas det tillhörande namnet.

Lyssna av nya meddelanden

Nya meddelanden som du ännu inte lyssnat av indikeras genom att symbolen  visas i displayen och genom att knappen  på mobilenheten blinkar.

 Tryck på meddelandeknappen.

Telsvar.: Välj och tryck på **OK**.

Du får information om det finns nya eller endast gamla meddelanden.

Om det finns nya meddelanden, inleds uppspelningen med det första nya meddelandet. Efter det sista nya meddelandet hörs en slutton och du får information om hur mycket inspelningstid som återstår.

Om meddelandet har sparats med datum och klockslag, informeras du om detta innan meddelandet spelas upp.



Lyssna av gamla meddelanden

När det inte finns några nya meddelanden kan du lyssna på de gamla. Du startar uppspelningen på samma sätt som beskrivs under avsnittet om att lyssna på nya meddelanden.

Efter uppspelning av tid och datum (ca 3 sekunder) för det nya meddelandet får meddelandet statusen "gammalt".

Göra paus i och styra uppspelningen

Under uppspelning av meddelanden:

 Gör en paus i uppspelningen. Tryck på  igen för att fortsätta.

 eller  Till föregående meddelande.

 eller  Till nästa meddelande.

2 x  Till nästnasta meddelande.

Efter en paus på mer än en minut återgår telefonsvararen till viloläge.

Markera meddelande som nytt

Ett gammalt meddelande som redan lyssnats av markeras som nytt igen.

Under återgivning av meddelanden:

 Tryck på stjärna.

Du får information om meddelandets nya status.

Eller:

 Öppna menyn.

Markera som ny

Välj och tryck på .

Uppspelningen av det aktuella meddelandet avbryts. Eventuellt börjar efterföljande meddelande spelas upp.

Knappen  på handenheten blinkar.

Föra över ett telefonnummer från ett meddelande till telefonboken

Läs mer under Kopiera visat nummer till telefonboken.

Radera meddelande

Du kan välja att radera alla eller enstaka gamla meddelanden.

Radera alla gamla meddelanden

Under uppspelning eller vid paus:

 Tryck på displayknappen.

Radera gamla

Välj och tryck på .

 Tryck på displayknappen för att starta inspelningen.



Radera enstaka gammalt meddelande

Under uppspelning eller vid paus:

 Tryck på displayknappen.

Ta över samtal från telefonsvararen

Du kan alltid ta emot ett samtal som hanteras av telefonsvararen eller via fjärrstyrning.

 /  Tryck på displayknappen eller Lyft luren-knappen.

Inspelelingen avbryts och du kan tala med den som ringer.

Om minst 2 sekunder av samtalet har hunnit spelas in, visas det som nytt meddelande. Knappen  på handenheten blinkar.

Du kan ta emot samtalet även om det inte indikeras på handenheten.

Vidarekoppla externt samtal till telefonsvararen

Du kan vidarekoppla ett inkommande externt samtal till telefonsvararen, även om den inte är aktiverad.

Förutsättning: Det finns ledigt minnesutrymme i telefonsvararen.

Indikering av externt samtal på handenheten:



Tryck på displayknappen.

Telefonsvararen startar genast i inspelningsläge och tar emot samtalet. Den inställda väntetiden (s. 39) ignoreras.

Aktivera/avaktivera inspelning

Du kan spela in ett **externt** telefonsamtal med telefonsvararen.

- Informera din samtalspartner om inspelningen av samtalet.

Inställn. Öppna menyn.

Spela in samtal

Välj och tryck på **OK**.

Inspelelingen indikeras med ett meddelande i displayen och sparas i meddelandelistan som nytt meddelande.

Avsluta Tryck på displayknappen för att starta inspelelingen.

Den maximala inspelelingstiden beror på det lediga minnesutrymme på telefonsvararen. Om minnet är fullt hör du en slutton, inspelelingen avbryts och det samtal som hittills spelats in visas som nytt meddelande i telefonsvararlistan. Om telefonsvararen var i läget **Inspeleling** ställer den om till läget **Hänvisning**. Du får en indikering om radering av gamla meddelanden.

- Radera gamla meddelanden.

Efter radering ställer sig telefonsvararen **automatiskt** om igen till det inställda läget.

Aktivera/avaktivera aviseringston

Under inspeleling av ett meddelande kan du aktivera medlyssning via högtalarna på registrerade handenheter.

Aktivera/avaktivera medlyssning permanent

 →  → Telefonsvarare → Högtalare → Handenh

= på



Håll nedtryckt (viloläge).

Du kan avaktivera funktionen Högtalare under inspeleling på handenheten.

Koppla bort lyssning för aktuell inspeleling



Tryck på Lagg på luren-knappen.

Ställa in telefonsvararen

Vid leverans är telefonsvararen redan förinställd. Du kan göra individuella inställningar via handenheten.

Autosvar/kostnadsbesparande funktion för fjärrstyrning

Du kan ställa in hur länge telefonsvararen ska vänta innan den tar emot ett samtal.

Du har följande alternativ: **Direkt**, efter 10 sek., 18 sek. eller 30 sek. och de kostnadsbesparande inställningarna **Automatiskt**.

För **Automatiskt** autosvar gäller följande:

- ◆ Om det inte finns några nya meddelanden tar telefonsvararen emot ett samtal efter 18 sekunder.
- ◆ Om det redan finns nya meddelanden tar telefonsvararen emot ett samtal efter **10 sekunder**.

Om du ringer hem vet du redan efter cirka 15 sekunder att det inte finns några ny meddelanden (i annat fall hade telefonsvararen redan tagit emot ditt samtal). Om du lägger på nu kostar inte samtalet något.

 →  → Telefonsvarare
→ Antal ringsign.

 Välj Direkt / 10 sek. / 18 sek. / 30 sek. / Automatiskt.

Spara Tryck på displayknappen.

 Håll **nedtryckt** (viloläge).

Ställa in inspelningslängd

Du kan ange maximal inspelningslängd för ett meddelande. Du har följande alternativ: 1, 2, 3 min. eller max.

 →  → Telefonsvarare
→ Inspeln.längd

 välj inspelningslängd.

Spara Tryck på displayknappen.

Ställa in inspelningskvalité

Ställ in med vilken kvalitet meddelanden ska spelas in. Du har följande alternativ: Normal, Hög, Högsta. Vid högre kvalitet sjunker den maximala inspelningstiden.

 →  → Telefonsvarare
→ Inspeln.kvalitet

 välj inspelningslängd.

Spara Tryck på displayknappen.

Ändra språk för vägledning och standardläge

 **8** tuv **5** jkl **9** wxyz **2** abc

Mata in siffrorna **och** med:

1 ok **OK** Välja Svenska.

2 abc **OK** Välja Danska.

3 def **OK** Välja Engelska.

Återställa snabbval med knapp 1 för telefonsvararen

Vid leverans är den inbyggda telefonsvararen förinställd som snabbval med knapp **1** ok. Om du har ställt in nättelefonsvararen som snabbval (s. 42) kan du återställa denna inställning.

 →  → Telefonsvarare → Snabbval 1
Telefonsvarare / Telesvar Nät

Välj och tryck på **OK**.

 Håll **nedtryckt** (viloläge).

Efter det att du har valt nättelefonsvararen eller telefonsvararen, håll knappen **1** ok **nedtryckt**. Du kopplas direkt.

Inställningen av snabbvalet gäller för alla Gigaset S68H-handenheter.

Hantering på resande fot (fjärrstyrning)

Du kan lyssna av eller aktivera telefonsvararen från vilken annan telefon som helst (t.ex. från hotell, telefonkiosker) eller låta telefonsvararen ringa upp via ett SMS.

Förutsättningar:

- ◆ Du har ställt in en annan system-PIN än 0000 (s. 57).
- ◆ Den telefon som du använder för fjärrstyrningen använder tonval (MFV), dvs. du hör olika toner när du trycker på olika knappar. Du kan också använda en kodsändare (finns att köpa i fackhandeln).

Ringa upp telefonsvararen och lyssna av röstmeddelanden



Slå ditt eget nummer.



När du hör ditt svarsmeddelande: Tryck på knappen  och mata in system-PIN.

Om det finns nya meddelanden anges detta. Uppspelningen av meddelanden startar. Du kan nu styra telefonsvararen med knappsetsen.

Använd följande knappar för att styra telefonsvararen:

1

Gå till början av det föregående meddelandet.

2

Gör en paus i uppspelningen. Tryck igen för att fortsätta.

3

Gå till nästa meddelande.

Markera meddelande som nytt

0

Radera aktuella meddelanden.

Aktivera telefonsvararen

- Ring hem och låt det ringa tills du hör: Mata in system-PIN.



Mata in system-PIN.

Telefonsvararen är aktiverad. Ledig tid i minnet anges.

Uppspelning av meddelanden följer.

Du kan inte avaktivera telefonsvararen via fjärrstyrning.

Begära återuppringning av telefonsvararen via SMS och lyssna av meddelanden

Förutsättning: Ett meddelandennummer måste ha sparats (se s. 32)

Från den telefon (mobiltelefon eller annan SMS-kompatibel enhet) vars meddelandennummer har sparats i din telefon kan du skicka ett SMS till din telefonsvarare som därefter ringer upp dig. Detta kan du göra var du än befinner dig. Efter att du svarat och tryckt på valfri knapp börjar uppspelningen av meddelanden.

SMS:et måste ha följande innehåll:

<System-PIN><Uppringningsnummer>*

Uppringningsnumret är valfritt

Exempel:

4711 eller *4711*089123456*

Om ett uppringningsnummer har angetts rings detta upp, i annat fall används meddelandennumret.

Använd nu telefonsvararen med knappsetsen enligt beskrivningen i föregående avsnitt.

Använda nättelefonsvaren

Nättelefonsvaren är den telefonsvarare som din operatör tillhandahåller via nätet. Du kan bara använda nättelefonsvaren när du **beställt** tjänsten från din operatör.

Ställa in snabbval för nättelefonsvare

Vid snabbval kan du direkt ringa upp nättelefonsvaren eller den inbyggda telefonsvararen (endast Gigaset S685).

Gigaset S680: Snabbvalet är förinställt för nättelefonsvaren. Du behöver bara mata in numret till nättelefonsvaren.

Gigaset S685: Snabbvalet är förinställt för den integrerade telefonsvararen. Istället för nättelefonsvaren kan du skriva in t.ex. T-NetBox från T-Com. Kontakta din operatör för mer information.

Ställ in snabbvalet för nättelefonsvaren och fyll i telefonnumret för nättelefonsvaren

 →  → Telefonsvarare
→ Snabbval 1

Telesvar Nät Välj och tryck på **OK** ( = på).

 Mata in nättelefonsvarens nummer.



Spara Tryck på displayknappen.

 Håll **nedtryckt** (viloläge).

Inställningen av snabbvalet gäller för alla Gigaset S68H-handenheter.

Ringa upp nättelefonsvare

 **Håll nedtryckt.** Du kopplas då direkt till nättelefonsvaren.

 Tryck ev. på handsfreenknappen . Meddelandet från nättelefonsvaren spelas upp på hög volym.

Visa meddelande från nättelefonsvaren

När det kommer in ett meddelande till nättelefonsvaren blir du uppringd. I displayen visas numret till nättelefonsvaren, under förutsättning att du har beställt tjänsten nummerpresentation. Om du besvarar samtalet spelas de nya röstmeddelandena upp. Om du inte tar emot samtalet sparas numret till nättelefonsvaren i listan över missade samtal och meddelandeknappen blinkar (s. 25).

Använda flera handenheter

Registrera handenheter

Du kan registrera upp till sex handenheter på basstationen.

En Gigaset S68H handenhet kan vara registrerad på upp till fyra basstationer.

Automatisk registrering av Gigaset S68H på Gigaset S680/S685

Förutsättning: Handenheten är inte registrerad på någon basstation.

Registreringen av handenheten på basstationen sker automatiskt.

- Placera handenheten i basstationen med displayen vänd framåt.

Registreringen kan ta upp till 5 minuter. Under denna tid visas registreringsförloppet i displayen och basstationens namn blinkar, t.ex. Basstation 1. När registreringen har slutförts visas handenhetens interna nummer i displayen, t.ex. INT 2 för det interna numret 2. Handenheten får det lägsta lediga interna numret (1–6). Om de interna numren 1–6 redan är upptagna, skrivs nummer 6 över (under förutsättning att handenheten med det interna numret 6 befinner sig i viloläge).

Obs!

- Den automatiska registreringen är endast möjlig om den basstation som du vill registrera handenheten på inte används för samtal.
- Varje knapptryckning avbryter den automatiska registreringen.
- Om inte den automatiska registreringen fungerar, måste du registrera handenheten manuellt.
- Du kan byta namn på handenheten (se s. 46).

Manuell registrering av Gigaset S68H på Gigaset S680/S685

Den manuella registreringen av handenheten måste startas på handenheten och basstationen.

När registreringen har slutförts övergår handenheten i viloläge. I displayen visas handenhetens interna nummer, t.ex. INT 1. I annat fall måste du upprepa registreringen.

På handenheten



→ Handenhet → Registrera



Välj basstation, t.ex. Basstation 1 och tryck på **OK**.



Ange basstationens system-PIN (leveransläge: 0000) och tryck på **OK**. I displayen blinkar t.ex. Basstation 1.

På basstationen

Inom 60 sekunder ska du hålla registrerings-/sökknappen på basstationen (s. 2) **nedtryckt** (ca 3 sekunder).

Registrering av andra handenheter

Andra Gigaset-handenheter och handenheter som tillhör andra GAP-kompatibla apparater registrerar du enligt följande:

På handenheten

- Starta registreringen av handenheten enligt vad som anges i bruksanvisningen.

På basstationen

Håll Registrerings-/sökknappen på basstationen (s. 2) **nedtryckt** (ca 3 sekunder).

Avregistrera handenheter

Du kan avregistrera samtliga registrerade Gigaset S68H-handenheter via alla registrerade handenheter.

 Öppna lista över interna användare.
Den enheten som du hantear för tillfället är markerad med <.

 Välj den interna användare som ska avregistreras.

Inställn. Öppna menyn.

Avreg. Handenhet

Välj och tryck på **OK**.

 Skriv in nuvarande system-PIN och tryck på **OK**.

Ja Tryck på displayknappen.

Söka handenhet ("sökning")

Du kan söka din handenhet med hjälp av basstationen.

- ▶ Tryck (s. 2) **kort** på registrerings-/sökknappen på basstationen.
- ▶ Alla handenheter ringer samtidigt ("sökning") även om ringsignalerna är avaktiverade.

Avsluta sökning

- ▶ Tryck **kort** på registrerings-/sökknappen på basstationen eller Lyft lurenknappen  på handenheten.

Växla basstation

Om handenheten är registrerad på flera basstationer kan du ställa in den på en av dem eller på den som har den bästa mottagningen (Bästa bas).

 →  → Handenhet → Välj basstation

 Välj en av de registrerade basstationerna eller Bästa bas och tryck på **OK**.

Ringa internt samtal

Interna samtal mellan handenheter som är registrerade på samma basstation är kostnadsfria.

Ringa en specifik handenhet

 Påbörja internt samtal.

 Mata in handenhetsnum-
mer.

Eller:

 Påbörja internt samtal.

 Välj handenhet.

 Tryck på Lyft lurenknappen.

Ringa alla handenheter ("allanrop")

 Påbörja internt samtal.

 Tryck på knappen Stjärna. Alla handenheter rings upp.

Avsluta samtal

 Tryck på Lägg på lurenknappen.

Koppla samtal till en annan handenhet

Du kan föra över ett externt samtal till en annan handenhet (vidarekoppla).

 Öppna listan över handenheter.
Den externa samtalspartnern hör pausmusik om denna funktion har aktiverats (se s. 58).

 Välj handenhet eller Alla och tryck på **OK**.

Om den interna användaren svarar:

- ▶ Meddela ev. att det kommer ett externt samtal.

 Tryck på Lägg på lurenknappen.

Det externa samtalet kopplas över till den andra handenheten.

Om den interna användaren **inte** svarar eller om det är upptaget, trycker du på displayknappen **Avsluta** för att återgå till det externa samtalet.

Vid vidarekoppling kan du också trycka på Lägg på luren-knappen  innan den interna användaren svarar.

Om ingen svarar eller om det är upptaget, kommer samtalet automatiskt tillbaka till dig (i displayen står det Retursamtal).

Intern förfrågan

När du talar i telefon med en **extern** samtalspartner, kan du samtidigt ringa upp en **intern** samtalspartner för att t.ex. fråga om något.



Öppna listan över handenheter.

Den externa samtalspartnern hör pausmusik om denna funktion har aktiverats (se s. 58).



Välj handenhets och tryck på **OK**.

Avsluta förfrågan

Avsluta Tryck på displayknappen.

Nu har du återigen kontakt med den externa samtalspartnern.

Ta emot/avvisa väntande samtal

Om du får ett **externt** samtal under ett **internt** samtal, hörs signalen Samtal väntar (en kort ton). Om du har nummerpresentation visas telefonnumret till den uppringande parten.

Avbryta internt samtal och besvara externt samtal

Svara Tryck på displayknappen.

Det interna samtalet **avslutas**. Du har nu kopplats över till det externa samtalet.

Avvisa externt samtal

Avvisa Tryck på displayknappen.

Signalen för Samtal väntar avaktiveras. Du fortsätter att vara kopplad till den interna anslutningen. Ringsignalen hörs fortfarande på andra registrerade handenheter.

Ansluta till det externa samtalet

Förutsättning: Funktionen Medlyssning är aktiverad.

Du för ett externt samtal. En intern användare kan då bryta in i samtalet och delta. Anslutningen av flera samtalspartner indikeras med hjälp av en ljudsignal.

Aktivera/avaktivera intern anslutning



→ Basstation

→ Specialfunktioner → Medlyssning

Aktivera eller avaktivera funktionen genom att trycka på **OK** (= på).



Håll nedtryckt (viloläge).

Intern anslutning till samtal

Linjen är upptagen av ett externt samtal. I displayen visas ett meddelande om detta. Du vill ansluta dig till det pågående externa samtalet.



Håll Lyft luren-knappen **nedtryckt**.

Du ansluts till samtalet. Alla samtalspartner hör en ljudsignal. Under denna tid visas meddelandet Konferens i handenhets display och det går inte att ringa från den.

Avsluta anslutning till telefonsamtal



Tryck på Lägg på luren-knappen.

Alla samtalspartner hör en ljudsignal.

Om den **första** interna användaren trycker på Lägg på luren-knappen , kvarstår förbindelsen mellan den anslutna handenhets och den externa användaren.

Ändra namn på en handenhet

Vid registreringen tilldelas automatiskt namnen "INT 1", "INT 2" osv. Du kan ändra dessa namn. Namnet får bestå av max. 10 tecken. De ändrade namnen visas i listorna på alla handenheter.



Öppna listan över handenheter. Den egna handenheten är markerad med <.



Välj handenhet.

Ändra

Tryck på displayknappen.



Mata in namn.

Spara

Tryck på displayknappen.

Ändra en handenhets interna nummer

Vid registreringen tilldelas handenheten **automatiskt** det lägsta lediga interna numret. Om alla nummer redan är upptagna, skrivs det interna numret 6 över (under förutsättning att den handenheten befinner sig i viloläge). Du kan ändra alla registrerade handenheters interna nummer (1–6).



Öppna listan över handenheter. Den egna handenheten är markerad med <.

Inställn.

Öppna meny.

Ändra internnr

Välj och tryck på **OK**. Listan över handenheter visas.



Aktuellt nummer blinkar. Välj handenhet.



Mata in nytt internt nummer (1–6). Handenhetens tidigare nummer skrivs över.

Spara

Tryck på displayknappen för att spara inmatningen.



Håll nedtryckt (viloläge).

Om ett internt nummer tilldelas två gånger hörs en felton (fallande tonföljd).

- ▶ Upprepa proceduren med ett ledigt nummer.

Använda handenhet för rumsövervakning

Om rumsövervakningsläget har aktiverats, rings det sparade målnumret upp så snart en definierad ljudnivå uppnåtts.

Som målnummer kan du spara ett internt eller externt nummer på din handenhet.

Rumsövervakningen till ett externt nummer bryts efter ca 90 sek. Rumsövervakningen till ett internt nummer (handenhet) bryts efter ca 3 min. (beroende på basstation). Under rumsövervakning spärmas alla knappar förutom Lägg på lurenknappen. Handenhetens högtalare ställs in på sekretess.

Under rumsövervakningsläge indikeras inkommande samtal till handenheten **utan ringsignal** och visas endast i displayen. Display och knappar tänds inte. Aviseringstoner hörs inte.

Om du tar emot ett inkommande samtal avbryts rumsövervakningsläget så länge samtalet varar, funktionen **förblir** aktiv.

Om du stänger av handenheten och sedan slår på den igen är rumsövervakningsläget fortfarande aktivt.

Obs!

- **Det är viktigt att du kontrollerar funktionen innan du börjar använda den. Testa t.ex. ljudkänsligheten. Kontrollera uppkopplingen om du vidarekopplar till ett externt nummer.**
- När rumsövervakningen är aktiverad förkortas handenhetens drifttid avsevärt. Placera vid behov handenheten i laddningsenheten. På så vis garanterar du att batteriet inte laddas ur.
- Avståndet från handenheten till barnet bör vara mellan en och två meter. Mikrofonen måste vara vänd mot barnet.
- Den anslutning som rumsövervakningen är vidarekopplad till får inte blockeras av en aktiverad telefonsvarare.

Aktivera rumsövervakningen och ange målnumret

 →  → Övervakning

- ▶ Ändra flerradig inmatning:

Övervakn.:

För att aktivera väljer du På.

Larm till:

Externt nummer: Välj nummer från telefonboken (tryck på displayknappen ) eller skriv in det direkt. Endast **de fyra sista siffrorna** visas.

Internt nummer: **Inställn.** → INT → **OK** →  (Välj handenhets eller Alla, om du vill att alla registrerade handenheter ska ringas upp) → **OK**.

Känslighet:

Ställ in ljudnivåns känslighet (Låg eller Hög).

- ▶ Spara inställningar med **Spara**.

Ändra inställt målnummer

 →  → Övervakning

 Gå till raden Larm till.:



<C resp. **Radera**

Radera nuvarande nummer.

- ▶ Skriv in nummer och spara enligt beskrivningen under rubriken "Aktivera rumsövervakningen och ange mål-numret" (s. 47).

Avaktivera rumsövervakning externt

Förutsättningar: Telefonen måste stödja tonval och rumsövervakningen måste gå till ett externt målnummer.

- ▶ Ta emot det samtal som utlösts av rumsövervakningen och tryck på knapparna  .

Funktionen avaktiveras efter avslutad förbindelse. Därefter följer inga fler övervakningssamtal. Övriga inställningar för rumsövervakning på handenheten (t.ex. ingen ringsignal) förblir aktiva tills du trycker på displayknappen **Av** på handenheten.



Om du på nytt önskar aktivera rumsövervakningen med samma nummer:

- ▶ Aktivera funktionen igen och spara inställningen med **Spara** (s. 47).

Ställa in handenheten

Din handenhets inställning är förinställd. Du kan ändra de olika inställningarna på handenheten.

Snabb åtkomst till funktioner och nummer

Den vänstra displayknappen och sifferknapparna  och  till  kan du programmera med varsitt nummer eller funktion. Den högra displayknappen är förprogrammerad med en funktion. Du kan ändra programmeringen.

Du kan sedan slå numret eller starta funktionen med en knapptryckning.

Programmera sifferknapp/vänster displayknapp

Förutsättning: Sifferknappen resp. vänster displayknapp har ännu inte programmerats med något nummer eller någon funktion.

- ▶ Tryck på displayknappen  eller håll sifferknappen **nedtryckt**.

Listan över möjliga knappprogrammeringar öppnas. Följande kan väljas:

Kortnummer / Förvalslista

Programmera knapp med nummer från telefonboken resp. snabbvalslistan.

Telefonboken resp. snabbvalslistan öppnas.

- ▶ Välj en post och tryck på **OK**.

Om du raderar eller ändrar posten i telefonboken resp. snabbvalslistan, fungerar inte denna som programmering av siffer- resp. displayknappen.

Ställa in handenheten

Övervakning

Programmera knapp med menyn för inställning och aktivering av rumsövervakning (se s. 46).

Väckarklocka

Programmera knapp med menyn för inställning och aktivering av väckarklocka (se s. 53).

Kalender

Visa kalender/mata in nytt larm

Bluetooth

Programmera knapp med Bluetooth-menyn.

Fler funktioner...

Du kan välja mellan ytterligare funktioner:

INT

Ringa internt samtal (se s. 44).

SMS

Programmera knapp med menyn för SMS-funktioner (se s. 28).

Infotjänster

Programmera knapp med menyn för beställning av infotjänst (s. 34).

SMS-notif.

Programmera knapp med menyn för aktivering av meddelanden via SMS (s. 32).

Dölj eget nr

Dölja telefonnummer vid nästa samtal (s. 19).

Om den vänstra displayknappen har programmerats visas på den nedersta displayraden via displayknappen den valda funktionen resp. det namn som tillhör ett telefonnummer i telefonboken eller i snabbvalslistan (ev. förkortat).

Starta funktion, slå nummer

I viloläge: Håll sifferknappen på handenheten **nedtryckt** resp. tryck **kort** på displayknappen.

Beroende på knappprogrammering:

- ◆ Numren rings upp direkt.
- ◆ Funktionsmenyn öppnas.

Ändra programmering av en knapp

Displayknapp

- ▶ Håll höger eller vänster displayknapp **nedtryckt**.

Listan över möjliga knappprogrammeringar öppnas.

- ▶ Fortsätt sedan som vid första programmeringen av knappen (s. 47).

Sifferknapp

- ▶ Tryck **kort** på sifferknappen.

Ändra Tryck på displayknappen. Listan över möjliga knappprogrammeringar visas.

- ▶ Fortsätt sedan som vid första programmeringen av knappen (s. 47).

Ändra displayspråk

Texten i displayen kan visas på olika språk.

 →  → Handenhet → Språk

Aktuellt språk markeras med .

 Välj språk och tryck på **OK**.

 Håll **nedtryckt** (viloläge).

Om du av misstag har ställt in ett språk som du inte förstår:

 **8** **4** **1**

Tryck på knapparna i en följd.

 Välj korrekt språk och tryck på **OK**.

Ställa in displayen

Du kan välja mellan fyra färgscheman och flera kontrastnivåer.

 →  → Skärminställning

Färgschema Välj och tryck på **OK**.

 Välj färgschema och tryck på **OK** (= aktuell färg).

 Tryck **kort**.

Kontrast Välj och tryck på **OK**.

 Välj kontrast.

Spara Tryck på displayknappen.

 Håll **nedtryckt** (viloläge).

Ställa in skärmläckare

Du kan i viloläge välja att visa en bild från Filhanterare (s. 51) som skärmläckare. Den ersätter visningen i viloläge. På så vis kan du dölja datum, tid och namn.

I vissa situationer visas inte skärmläckaren, t.ex. under ett samtal eller när handenheten är avregistrerad.

Om en skärmläckare är aktiverad är menyposten Skärmläckare markerad med .

 →  → Skärminställning
→ Skärmläckare

Aktuell inställning visas.

► Ändra flerradig inmatning:

Aktivering:

Välj På (skärmläckare visas) eller Av (ingen skärmläckare).



Val:

Ändra ev. skärmläckaren (se nedan).

► Spara ändringar: (s. 66).

Om skärmläckaren täcker över ett meddelande, kan du trycka **kort** på  så att displayen för viloläge med tid och datum visas.

Ändra skärmläckare

 →  → Skärminställning
→ Skärmläckare

 Gå till raden Val.

Visa Tryck på displayknappen. Den aktiva skärmläckaren visas.

 Välj skärmläckare och tryck på **Ändra**.

► Spara ändringar: (s. 66).

Ställa in displaybelysningen

Du kan ställa in displaybelysningen olika beroende på om handenheten befinner sig i laddaren eller inte. Om den är aktiverad förblir displayen kontinuerligt upplyst till hälften.

 →  → Skärminställning → Belysning

Aktuell inställning visas.

► Ändra flerradig inmatning:

I laddaren

Välj På eller Av.

Utanför laddaren

Välj På eller Av.

Obs!

Vid inställningen På kan handenhetens tid i viloläge minska avsevärt.

Spara

Tryck på displayknappen.



Håll nedtryckt (viloläge).

Aktivera/avaktivera autosvar

När denna funktion är aktiverad tar du emot inkommande samtal genom att lyfta upp handenheten ur laddningsenheten. Du behöver inte trycka på Lyft luren-knappen .

 →  → Handenhet

Auto. svar

Välj och tryck på **OK** ( = på).



Håll nedtryckt (viloläge).

Ändra handsfree-/lurvolym

Du kan ställa in handsfreevolymen på fem olika nivåer och lurvolymen på tre olika nivåer.

I viloläge:



→ Samtalsvolym



Ställ in lurvolymen.



Gå till raden **Volym**, högtalare.



Ställ in handsfreevolymen.

Spara

Tryck ev. på displayknappen om du vill spara inställningen.

Ställa in volymen under ett samtal:



Tryck på navigationsknappen.



Ställ in volymen.

Spara

Tryck ev. på displayknappen om du vill spara inställningen.

Inställningen sparas efter ca tre sekunder. Du kan även trycka på displayknappen

Spara.

Om har programmerats med en annan funktion, t.ex. för pendling (s. 19):

Inställn.

Öppna menyn.

Volym

Välj och tryck på **OK**.

Gör en inställning (se ovan).

Obs!

Du kan också ställa in samtalsvolymen, ringsignalerna och hänvisningstonerna via menyn (se s. 15).

Ändra ringsignaler

◆ Volym:

Du kan välja mellan fem olika volymer (1–5, t.ex. volym 2 =) och "crescendosignal" (6, volymen blir högre för varje ringsignal =).

◆ Ringsignaler:

Du kan välja olika ringsignaler, melodier eller ett valfritt ljud från mediasamlingen (s. 51).

Du kan ställa in ringsignalerna på olika sätt för följande funktioner:

- ◆ För ext. samtal: För externa samtal
- ◆ För int. samtal: För interna samtal
- ◆ För alarm: För inställda larm (s. 53)
- ◆ Samma för alla: För alla funktioner samtidigt

Inställningar för enskilda funktioner

Ställ in ljudstyrka och melodi beroende på typ av indikering.

I viloläge:



→ Ringsignaler



Inställning, t.ex.

För ext. samtal. Välj och tryck på **OK**.



Ställ in volymen (1–6).



Gå till nästa rad.



Välj melodi.

Spara

Tryck på displayknappen om du vill spara inställningen.

Samma inställningar för alla funktioner

I viloläge:



→ Ringsignaler → Samma för alla

- ▶ Ställa in volym och ringsignal (se "Inställningar för enskilda funktioner").

Spara

Tryck på displayknappen för att bekräfta.



Håll nedtryckt (viloläge).

Obs!

Du kan också ställa in samtalsvolymen, ringsignalerna och hänvisningstonerna via menyn (se s. 15).

Aktivera/avaktivera ringsignal

Innan du tar upp handenheten vid ett inkommande samtal eller när den är i viloläge kan du avaktivera ringsignalen permanent eller för det aktuella samtalet. Du kan inte aktivera ringsignalen igen under ett pågående externt samtal.

Avaktivera ringsignal permanent

 Håll knappen Stjärna **nedtryckt**.

I displayen visas symbolen .

Aktivera ringsignalen igen

 Håll knappen Stjärna **nedtryckt**.

Stänga av ringsignal för det aktuella samtalet

Tyst Tryck på displayknappen.

Aktivera/avaktivera aviseringston



I stället för ringsignalen kan du aktivera en aviseringston. Vid inkommande samtal hörs då **en kort ton** ("Pip") istället för ringsignalen.

 Håll knappen Stjärna **nedtryckt** och **inom tre sekunder**:

Pip Tryck på displayknappen. Ett samtal indikeras nu med **en** kort aviseringston. I displayen visas .

Mediesamling

Med hjälp av handenhetens mediesamling kan du hantera ljud som ska användas som ringsignal och bilder (CLIP-bilder och skärmläckare) som ska användas som uppringningsbilder resp. skärmläckare. Förutsättning: nummerpresentation (CLIP). Mediesamlingen kan hantera följande medietyper:

Symbol	Ljud	Format
	Ringsignaler	Standard
	Bild (CLIP-bild, skärmläckare)	BMP (128x100 resp. 128x160 bildpunkter)

Symbolen visas i mediesamlingen före namnet. I handenheten finns olika mono- och polyfona ljud samt bilder förinställda. Du kan lyssna på de tillgängliga ljuden och visa de tillgängliga bilderna.

Du kan ladda ned bilder från en dator (se s. 67). Om du inte har tillräckligt med ledigt minne i handenheten måste du först radera en eller flera bilder. De förinställda bilderna är markerade med . Du kan inte byta namn på eller radera dessa.

Spela upp ljud/titta på CLIP-bilder

 →  → Skärmläckare / Ringbilder / Ljud (Välj post)

Sp. upp / **Visa**

Tryck på displayknappen. Ljud spelas upp eller bilder visas. Med knappen  kan du växla mellan posterna.

Avsluta / 

Tryck på displayknappen. Uppspelningen av ljudet resp. visningen av bilden avslutas.

När du spelar upp ljud kan du avbryta uppspelningen med knappen .



Håll nedtryckt (viloläge).

Om du har sparat en bild i ett ogiltigt filformat, visas ett felmeddelande. Tryck på  för att avbryta åtgärden. Med **Radera** raderar du bilden.

Ljud: ställa in volym

Under uppspelning:

Volym Tryck på displayknappen.

 Ställ in volymen.

Spara Tryck på displayknappen.

Byta namn på/radera bild

Du har valt en post.

Inställn. Öppna menyen.

Om det inte går att radera en bild () står inte dessa alternativ till förfogande. Beroende på situation kan du välja följande funktioner:

Radera post

Vald post raderas.

Radera lista



Alla raderbara poster i listan raderas.

Byt namn

Ändra namn (max. 16 tecken) och tryck på **Spara**. Posten sparas med det nya namnet.

Kontrollera minnet

Du kan visa ledigt minnesutrymme för skärmläckare och CLIP-bilder.

 →  → Kapacitet

 Tillbaka: Tryck på displayknappen.

Aktivera/avaktivera aviseringstoner

På din handenhet indikeras olika aktiviteter och status med hjälp av ljudsignaler. Följande aviseringstoner kan aktiveras respektive avaktiveras oberoende av varandra:

- ◆ **Knappljud:** Varje knapptryckning bekräftas.
- ◆ **Kvitteringstoner:**
 - **Bekräftelseton** (stigande tonföljd): när du gjort en inmatning/inställning och när det kommer ett SMS resp. en ny post i telefonsvararlistan eller samtalslistan
 - **Felton** (sjunkande tonföljd): vid felinmatningar
 - **Slutton för meny:** vid bläddring till slutet av en meny
- ◆ **Batterivarning:** batterierna måste laddas.

I viloläge:

 → Servicetoner

▶ Ändra flerradig inmatning:

Knappljud:

Välj På eller Av.

Bekräftelse:

Välj På eller Av.

Bat.ton:

På, Välj Av eller Samtal. Signalen för batterivarning aktiveras/avaktiveras resp. hörs endast i samtalsläge.

▶ Spara ändringar: (s. 66).

Du kan inte stänga av den bekräftelseton som ljuder när handenheten placeras i laddningsenheten.

Obs!

Du kan också ställa in samtalsvolymen, ringsignalerna och hänvisningstonerna via menyn (se s. 15).

Ställa in väckarklocka

Förutsättning: Datum och tid har ställts in (s. 10).

Aktivera/avaktivera och ställa in väckarklocka



► Ändra flerradig inmatning:

Aktivering:

Välj På eller Av.

Tid:

Skriv in väckningstiden med fyra siffror.

Period:

Välj Dagligen eller Mån-Fre.

Volym:

Ställ in volym (1–6).

Melodi:

Välj melodi.

► Spara ändringar: (s. 66).

Symbolen  visas.

Ett väckningsalarm signaleras på handenheten med utvald ringsignal (s. 50). Väckningsalarmet ljuder i 60 sek. I displayen visas . Om ingen knapp trycks in upprepas väckningsalarmet två gånger med fem minuters mellanrum och stängs därefter av.

Under ett samtal indikeras väckningen endast genom en kort ton.

Stänga av väckningsalarm/upprepa efter paus (snooze-läge)

Förutsättning: Ett väckningsalarm ljuder.

Av

Tryck på displayknappen.

Väckningsalarmet stängs av.

resp.

Snooze

Tryck på displayknappen eller någon annan knapp. Väckningsalarmet stängs av och upprepas efter 5 minuter. Efter den andra upprepningen stängs väckningsalarmet av helt och hållet.

Ställa in larm (kalender)

Du kan ta hjälp av handenhetens påminnelsefunktion för att komma ihåg upp till 30 larm (volym och melodi, se s. 50).

Spara larm

Förutsättning: Datum och tid har ställts in (s. 10).

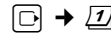

Välj dag i den grafiska kalendern och tryck på **OK**. (Dagar som du redan har sparat larm för är svartmarkerade.)

Listan över dagens sparade larm visas. Om du redan har sparat 30 larm måste du först radera ett av dem.

<Ny post>

Välj och tryck på **OK**.

► Ändra flerradig inmatning:

Alarm:

Välj På eller Av.

Datum:

Skriv in dag/månad/år med åtta siffror.

Tid:

Skriv in timmar/minuter med fyra siffror.

Ställa in handenheten

Text:

Skriv in texten (max. 16 tecken). Texten visas som larmnamn i listan och vid larmsignal i displayen. Om du inte skriver in någon text, visas larmets datum och tid.

Spara Tryck på displayknappen.

 **Håll nedtryckt** (viloläge).



Larmet markeras i larmlistan med . I listan sorteras larmen efter datum.

En larmsignal indikeras med den valda signalen (s. 50). Larmet hörs i 60 sekunder. Text, datum och tid visas.

Under ett samtal indikeras larmet bara genom en kort ton.

Hantera larm

 → 

  Välj dag i den grafiska kalendern och tryck på **OK**. (Dagar som du redan sparat larm på är markerade med svart bakgrund i kalendern.)

 Välj dagens larm.

Inställn. Öppna menyn.
Tillbaka med .

Du har följande alternativ:

Visa inmatning

Visa valt larm, **Inställn.** Öppna menyn för att ändra, radera och aktivera/avaktivera.

Ändra post

Ändra valt larm.

Radera post

Radera valt larm.

Aktivera / Avaktivera

Aktivera/avaktivera valt larm.

Radera lista

Radera **alla** larm.

Stänga av eller besvara larmsignal

Förutsättning: En larmsignal hörs.

Av Tryck på displayknappen för att avaktivera larmsignalen.

Eller:

SMS Tryck på displayknappen för att besvara larmsamtalet med ett SMS.

Visa ej besvarade larm, födelsedagar

Obesvarade larm/födelsedagar (s. 24) sparas i listan **Missade alarm** i följande fall:

- ◆ Du reagerar inte på ett larm/en födelsedag.
- ◆ Larmet/födelsedagen har indikerats under ett samtal.
- ◆ Handenheten är avstängd vid tidpunkten för larmet/födelsedagen.
- ◆ Automatisk nummerrepetition var aktiverad vid tidpunkten för larmet/födelsedagen (s. 25).

Den nyaste posten står i början av listan.

Om det finns ett nytt larm/en ny födelsedag i denna lista står det **Möten** i displayen. Om du trycker på displayknappen öppnas också listan **Missade alarm**.

Öppna lista via meny:

 →  → **Missade alarm**

Välj larm/födelsedag.

Information om larmet/födelsedagen visas. Ett missat larm indikeras med namnet på larmet, en missad födelsedag indikeras med namn, förnamn. Dessutom anges datum och klockslag.

Radera Radera larm.

SMS Skriv SMS.

 **Håll nedtryckt** (viloläge).

Om det finns 10 poster sparade i listan, raderas den äldsta posten i listan vid nästa larmsignal.

Använda Bluetooth-enheter

Din Gigaset S68H-handenhet kan kommunicera trådlöst med andra Bluetooth™-enheter.

Innan du kan använda dina Bluetooth-enheter måste du aktivera Bluetooth och sedan registrera enheter på handenheten.

Du kan registrera ett Bluetooth-headset på handenheten. Du kan dessutom registrera upp till fem datorenheter (dator, handdator) så att du kan skicka och ta emot telefonboksposter som vCard eller skicka och ta emot filer till och från din dator (s. 67).



För kopiering av telefonnummer via Bluetooth måste du ha prefix (lands- och riktnummer) sparade i telefonen (se s. 57).

Du hittar information om hur du använder dina andra Bluetooth-enheter i respektive bruksanvisning.

Obs!

- Du kan endast använda headset som stöder **Headset Profile (HSP)**.
- Det kan ta upp till fem sekunder att uppätta en anslutning mellan din handenhet och ett Bluetooth-headset. Detta gäller såväl när du besvarar samtal via headsetet och överflyttning till headsetet som upp-ringning via headsetet.

Aktivera/avaktivera Bluetooth-läge

 →  → Dataöverföring → Bluetooth
→ Aktivera

OK Tryck för att aktivera eller avaktivera Bluetooth-läge ( = aktiverat).

I viloläge indikeras aktivt Bluetooth-läge genom symbolen  :



Registrera Bluetooth-enheter

Avståndet mellan handenheten i Bluetooth-läge och den påslagna Bluetooth-enheten (headset eller dataenhet) bör inte vara mer än 10 m.

Obs!

- Om du registrerar ett headset, skrivs ev. redan registrerat headset över.
- Om du vill använda ett headset som redan är registrerat på en annan enhet (t.ex. på en mobiltelefon), bör du **avaktivera** denna anslutning innan du påbörjar registreringsproceduren på din Gigaset.

 →  → Dataöverföring → Bluetooth
→ Sök headset / Sök dataenhet

Sökningen kan ta upp till 30 sekunder.

När enheten har hittats visas dess namn i displayen.

Inställn. Tryck på displayknappen.

Känd enhet Välj och tryck på **OK**.



Mata in PIN-koden till den Bluetooth-enhet **som ska registreras** och tryck på **OK**.

Enheten läggs till i listan över kända enheter.

Avbryta/upprensa sökning

Avbryta sökning:

Avsluta Tryck på displayknappen.

Upprensa ev. sökningen:

Inställn. Välj och tryck på **OK**.

Sök igen



Välj och tryck på **OK**.

Redigera lista över godkända enheter

Öppna lista

 →  → Dataöverföring → Bluetooth
→ Kända enheter

I listan som visas finns en symbol bredvid enhetsnamnen:

Symbol	Betydelse
	Bluetooth-headset
	Bluetooth-dataenhet

Visa post

Öppna listan →  (Välj post)

Inställn. Tryck på displayknappen.

Visa inmatning

Välj och tryck på **OK**.
Enhetsnamn och adress visas.
Tillbaka med **OK**.

Avregistrera Bluetooth-enheter

Öppna listan →  (Välj post)

Inställn. Tryck på displayknappen.

Radera post Välj och tryck på **OK**.

 Tillbaka: Håll knappen **nedtryckt**.

Obs!

Om du avregistrerar en Bluetooth-enhet som är påslagen, kan det vara så att den försöker att upprätta en anslutning som en "icke registrerad enhet".

Ändra namnet på en Bluetooth-enhet

Öppna listan →  (Välj post)

Inställn. Tryck på displayknappen.

Byt namn Välj och tryck på **OK**.

 Ändra namnet.

Spara Tryck på displayknappen.

 Tillbaka: Håll knappen **nedtryckt**.

Avvisa/acceptera Bluetooth-enhet som inte är registrerad

Om en Bluetooth-enhet som inte finns med i listan över godkända enheter försöker upprätta en anslutning till handenheten, visas ett meddelande i displayen där du uppmanas att mata in PIN-koden till den aktuella Bluetooth-enheten (bonding).

◆ Avvisa

Backa Tryck på displayknappen.

◆ Acceptera

 Mata in PIN-koden till den **mottagande** Bluetooth-enheten och tryck på **OK**.

Om du har accepterat enheten kan du använda den tillfälligt (dvs. så länge den befinner sig inom räckvidden eller tills du stänger av handenheten) eller ta med den i listan över godkända enheter.

Ta med i listan över godkända enheter efter bekräftelse av PIN-kod:

- **Ja** Tryck på displayknappen.
- **Nej** Tryck på displayknappen: Använda temporärt.

Ändra handenhetens Bluetooth-namn

Du kan ändra det namn på handenheten som visas för andra Bluetooth-enheter.

 →  → Dataöverföring → Bluetooth
→ Eget enhetsnamn

Ändra Tryck på displayknappen.

 Ändra namnet.

Spara Tryck på displayknappen.

 Tillbaka: Håll knappen **nedtryckt**.

Ställa in eget prefix





Vid överföring av telefonnummer mellan Bluetooth-enheter och telefon måste alla tillämpliga prefix (lands- och riktnummer) finnas sparade i telefonen.

Vissa av de här numren är förinställda.

 →  → **Handenhet** → **Riktnummer**

Kontrollera om det förinställda numret är korrekt.

► Ändra flerradig inmatning:

-  Välj/byt inmatningsfält.
-  Navigera i inmatningsfältet.
-  Radera ev. siffra: Tryck på displayknappen.
-  Mata in siffra.
-  **Spara** Tryck på displayknappen.

Exempel:

Riktnummer	
Landsnummer:	
00	- 46
Riktnummer:	
0	- [8]
	Spara

Återställa handenheten till leveransläge

Du kan återställa enstaka inställningar och ändringar. Poster i telefonboken, snabbvalslistan, samtalslistan, SMS-listorna och registreringen av handenheten på basstationen och innehållet i mediesamlingen förblir intakta.

 →  → **Handenhet** → **Nollställ**

 **Ja** Tryck på displayknappen.

 **Håll nedtryckt** (viloläge).

Ställa in basstationen

Ställ in basstationen med en registrerad Gigaset S68H-handenhet.

Skydd mot obehörig åtkomst

Skydda basstationens systeminställningar med en system-PIN som bara du känner till. System-PIN måste anges bl.a. när du ska registrera och avregistrera en handenhet på basstationen eller vid återställning av inställningarna till leveransläge.



Ändra system-PIN

Du kan ändra basstationens förinställda system-PIN (fyra siffror, leveransläge "0000") till en kod som bara du känner till. Gigaset S685: Genom att ange en system-PIN kan du fjärrstyra telefonsvararen (s. 40).

 →  → **Basstation** → **System-PIN**

 Skriv in nuvarande system-PIN och tryck på **OK**.

 Ange ny system-PIN. Av säkerhetsskäl visas inmatningen med fyra asterisker (****).

  Gå till nästa rad, upprepa den nya koden och tryck på **OK**.

 **Håll nedtryckt** (viloläge).

Ändra system-PIN

Om du har glömt bort din system-PIN, kan du återställa basstationen till leveransläge (koden **0000**):

Ta bort nätsladden från basstationen. Håll registrerings-/sökknappen på basstationen nedtryckt medan du sätter i nätsladden i basstationen igen. Släpp knappen igen efter en stund.

Ställa in basstationen

Basstationen är nu återställd och system-PIN är åter inställd på **0000**.

Obs!

Alla handenheter har avregistrerats och måste registreras igen.

Ändra ringsignaler (endast Gigaset S685)

◆ Volym:

Du kan välja mellan fem olika volymer och "crescendosignal", se s. 50. Nivån "0" stänger av basstationens ringsignal.

◆ Ringsignaler:

Du kan ställa in en ringsignalmelodi för externa samtal, se s. 50.

 →  → Basstation → Ringsignaler

Ändra inställningarna, se s. 50.

Aktivera/avaktivera pausmusik

 →  → Basstation → Pausmelodi

Tryck på **OK** för att aktivera/avaktivera pausmusiken ( = på).

Repeater-stöd

Med en repeater kan du utöka räckvidden för din basstation. Repeatern måste aktiveras. När du gör detta avbryts samtal som för tillfället förs via basstationen.

Förutsättning: En repeater har registrerats. Ekoläget är aktiverat.

 →  → Basstation
→ Specialfunktioner → Repeaterläge

Ja Tryck på displayknappen.

Om en repeater har aktiverats markeras menypunkten med .

Obs!

Repeater-stöder och ekoläget (se s. 13) avaktiverar varandra, vilket innebär att båda funktionerna inte kan användas samtidigt.

Återställa basstationen till leveransläge

Vid en återställning

- ◆ ekoläget avaktiveras
- ◆ handenheter förblir registrerade
- ◆ system-PIN återställs inte,
- ◆ SMS-infotjänsterna återställs inte.

 →  → Basstation → Nollställ bas

 Mata in system-PIN och tryck på **OK**.

Ja Tryck på displayknappen.

Med  eller displayknappen **Nej** avbryter du återställandet.

 Håll **nedtryckt** (viloläge)

Ansluta basstationen till en telefonväxel





Följande inställningar är endast nödvändiga om de krävs för din telefonväxel, se bruksanvisningen till telefonväxeln.

Du kan inte skicka eller ta emot SMS via telefonväxlar som inte stödjer nummerpresentation.

Flashtid



Aktuell inställning markeras med .

Ställa in flashtid

-  →  → Basstation
- Specialfunktioner → Flashtider
-  Välj flashtid ( = på) och tryck på **OK**.
-  Håll nedtryckt (viloläge).

Spara prefix för extern linje

Förutsättning: Växeln kräver eventuellt att du matar in ett prefix före telefonnumret för att du ska komma ut på en extern linje, t.ex. "0".

-  →  → Basstation
- Specialfunktioner → Växelprefix
-  Skriv in resp. ändra högst tresiffrigt prefix.

► Spara ändringar: (s. 66).

Om ett växelprefix har sparats:

- ◆ Prefixet läggs automatiskt till framför numret vid uppringning från följande listor: Nummer till SMS-center, samtalslista, telefonsvararlista.
- ◆ Växelprefixet måste matas in vid manuellt uppringning och vid manuell inmatning av telefonboksnummer, nödnummer/kortnummer och SMS-centrens nummer.





- ◆ När du skickar ett SMS och hämtar mottagarens nummer från telefonboken måste du ta bort växelprefixet.
- ◆ Du raderar ett befintligt växelprefix genom att trycka på .

Ställa in paustider

Ändra paus efter linjetagning

Du kan ställa in längden på den paus som infogas mellan tryckning på lyft luren-knappen  och överföring av telefonnumret.

 Öppna menyn.

Tryck på knappen.







Ange siffran för pauslängden (Tryck på **1** = 1 sek.; **2** = 3 sek.; **3** = 7 sek.) och tryck på **OK**.

Ändra paus efter R-knapp

Du kan ändra längden på pausen om det krävs för telefonväxeln (se bruksanvisningen till telefonväxeln).

 Öppna menyn.

Trycka på knappen.







Mata in siffror för pausens längd (**1** = 800 ms; **2** = 1 600 ms; **3** = 3 200 ms) och tryck på **OK**.

Ändra paus i nummer (paus efter växelprefix)

Förutsättning: Du har sparat ett växelprefix (s. 59).

 Öppna menyn.

Trycka på knappen.



Fyll i siffran för pauslängden (Tryck på **1** = 1 sek.; **2** = **3sek.**; **3** = 4sek.) och tryck på **OK**.

Ange paus i nummer: Håll knappen  nedtryckt i 2 sekunder. Ett P visas i displayen.

Växla tillfälligt till tonval (MFV)

Om telefonväxeln använder pulsval (IWV), men du behöver använda tonval (t.ex. för att lyssna av nättelefon svararen), måste du växla till tonval under samtalet.

Förutsättning: Du talar redan i telefon eller har redan slagit ett externt nummer.

 Tryck på knappen stjärna.

När du har lagt på aktiveras pulsval automatiskt igen.

Bilaga

Skötsel

- ▶ Torka av basstationen, laddaren och handenheten med en **fuktig** duk (inget lösningsmedel) eller en antistatisk putsduk.

Använd **aldrig** en torr trasa. Det finns risk för statisk laddning.

Kontakt med vätska

Om handenheten har kommit i kontakt med vätska:

1. **Stäng av handenheten och ta genast ut batteriet.**
2. Låt vätskan droppa ut ur handenheten.
3. Torka försiktigt av alla delar och låt sedan handenheten stå i **minst 72 timmar** med öppet batterifack och knappsatsen vänd nedåt på ett torrt, varmt ställe (**inte**: mikrovågsugn, bakugn o.d.).
4. **Handenheten ska inte slås på igen förrän den är torr.**

När handenheten har torkat helt och hållet kan den i de flesta fall användas igen.

Frågor och svar

Om det skulle uppstå frågor när det gäller användning av handenheten kan du dygnet runt få hjälp på www.gigaset.com/customer-care. Därutöver är vanliga problem och möjliga lösningar listade i följande tabell.

Problem med registrering av eller anslutning till ett Bluetooth-headset

- ▶ Gör en återställning av Bluetooth-headsetet (se bruksanvisningen till ditt headset).
- ▶ Radera registreringsuppgifterna i handenheten genom att avregistrera den (se s. 56).
- ▶ Upprepa registreringsproceduren (se s. 55).

Displayen visar ingenting.

1. Handenheten är inte påslagen.
 - ▶ Håll Lagg på luren-knappen  nedtryckt.
2. Batterierna är nästan tomma.
 - ▶ Ladda eller byt ut batterierna (s. 8).

Handenheten reagerar inte på knapptryckning.

Knappsatsen är låst.

- ▶ Håll knappen Fyrkant  **nedtryckt** (s. 10).

I displayen blinkar "Basstation x".

1. Handenheten befinner sig utanför basstationens räckvidd.
 - ▶ Minska avståndet mellan handenhet och basstation.
2. Basstationens räckvidd har minskat eftersom eko-läget har aktiverats.
 - ▶ Avaktivera eko-läget (s. 13) eller minska avståndet mellan handenheten och basstationen.
3. Handenheten avregistrerades.
 - ▶ Registrera handenheten (s. 43).
4. Basstationen är inte påslagen.
 - ▶ Kontrollera basstationens nätadapter (s. 8).

I displayen blinkar Söker basstation.

Handenheten är inställd på Bästa bas men ingen basstation är påslagen eller inom räckvidden.

- ▶ Minska avståndet mellan handenhet och basstation.
- ▶ Kontrollera basstationens nätadapter (s. 8).

Handenheten ringer inte.

1. Ringsignalen är avaktiverad.
 - ▶ Aktivera ringsignalen (s. 51).
2. Vidarekoppling av samtal inställd på Direkt.
 - ▶ Avaktivera Vidarekoppling av samtal (s. 19).

Du hör ingen ringsignal/kopplingston i det fasta nätet.

Den medföljande telefonsladden används inte resp. den har ersatts av en ny sladd med felaktig stifttilldelning.

- ▶ Använd alltid den medföljande telefonsladden eller se till att du ersätter den med en sladd med korrekt stifttilldelning (s. 8).

<p>Felton vid inmatning av system-PIN</p> <p>Du har matat in fel system-PIN.</p> <ul style="list-style-type: none"> ▶ Återställ system-PIN till 0000 (s. 57).
<p>Du har glömt system-PIN.</p> <ul style="list-style-type: none"> ▶ Återställ system-PIN till 0000 (s. 57).
<p>Samtalskostnader visas inte.</p> <ol style="list-style-type: none"> 1. Din nätoperatör stöder inte denna tjänst. 2. Det finns inga räkneimpulser. <ul style="list-style-type: none"> ▶ Beställ överföring av räkneimpulser hos operatören.
<p>Den du talar med kan inte höra dig.</p> <p>Du har tryckt på knappen  (INT). Handenhets sekretessfunktion är aktiverad.</p> <ul style="list-style-type: none"> ▶ Aktivera mikrofonen igen (s. 18).
<p>Den uppringande partens nummer visas inte, trots att funktionen nummerpresentation är aktiverad.</p> <p>Tjänsten för nummerpresentation är inte aktiverad hos nätoperatören.</p> <ul style="list-style-type: none"> ▶ Den uppringande parten måste beställa tjänsten nummerpresentation (CLI) hos sin nätoperatör.
<p>Vid inmatning hörs en felton. (fallande tonföljd).</p> <p>Åtgärden misslyckades/inmatningen är felaktig.</p> <ul style="list-style-type: none"> ▶ Upprepa åtgärden. Kontrollera vad som visas i displayen och läs vid behov i bruksanvisningen.
<p>Du kan inte lyssna av nättelefonsvaren.</p> <p>Din telefonväxel är inställd på pulsval.</p> <ul style="list-style-type: none"> ▶ Ställ om telefonväxeln på tonval.

Kundservice (Customer Care)

Vi erbjuder snabb och individuell rådgivning!

Vår onlinesupport på Internet är alltid tillgänglig, överallt:

www.gigaset.com/customercare

Du får stöd och hjälp för våra produkter dygnet runt. Här finns det en sammanställning av de vanligaste frågorna och svar på dessa. Det finns dessutom bruksanvisningar och aktuella programvaruuppdateringar (om tillgängliga) att ladda ner.

Vanliga frågor och svar finns även i den detaljerade användarhandboken på den medföljande CD-skivan eller på Internet på www.gigaset.com.

Om reparation skulle bli nödvändig och vid ev. garantianspråk kan du få snabb och tillförlig hjälp via vårt servicecentrum. Du kan även kontakta dem för att få personlig information om vårt sortiment:

Sverige 08 750 99 11

Se till att du har tillgång till kvittot.

I länder där denna produkt inte säljs av auktoriserade återförsäljare erbjuds ingen bytesrätt eller reparationservice.

Godkännande

Denna apparat är avsedd för analog anslutning till det svenska telenätet.

Hänsyn har tagits till specifika förhållanden i olika länder.

Härmed förklarar Gigaset Communications GmbH att den här apparaten uppfyller alla grundläggande krav och andra tillämpliga bestämmelser i EU:s direktiv om radioutrustning och teleterminalutrustning: 1999/5/EG.

Du kan få en kopia av överensstämmelsedeklarationen enligt 1999/5/EG på följande Internetadress: www.gigaset.com/docs.



Bluetooth Qualified Design Identity

Bluetooth QD ID för din Gigaset S68H är: B012741.

Tillverkarens garanti

Användaren skall beviljas garanti av tillverkaren, utan att återförsäljarens skyldigheter därmed påverkas, enligt de villkor som anges nedan:

- ◆ Om nya enheter och tillhörande komponenter uppvisar defekter, som är ett resultat av tillverknings- och/eller materialfel, inom 24 månader efter köpet skall Gigaset Communications Sweden AB, efter eget gott-finnande och utan kostnad, antingen ersätta enheten med en likvärdig enhet som motsvarar enhetens aktuella utförande, eller reparera den aktuella enheten. Delar som utsätts för normalt slitage (t.ex. batterier, knappsats, hölje) omfattas av garantin under sex månader från inköpsdatum.
- ◆ Garantin gäller inte om felet på utrustningen har orsakats av felaktig användning, eller underlåtande att följa den information som finns i användarhandboken.
- ◆ Garantin omfattar inte tjänster som utförs av auktoriserade återförsäljare eller kunden själv (t.ex. installation, konfiguration, nerladdning av programvara). Användarhandböcker och sådan programvara som medföljer på ett separat datamedium omfattas inte heller av garantin.
- ◆ Inköpskvitto där inköpsdatum framgår skall uppvisas vid garantianspråk. Garantianspråk skall göras inom två månader från det datum då fel som omfattas av garantin upptäckts.
- ◆ Äganderätten till enheter eller komponenter som ersatts och returnerats till

Gigaset Communications Sweden AB skall övergå till Gigaset Communications Sweden AB.

- ◆ Garantin gäller nya enheter som köpts inom den Europeiska unionen. För enheter köpta i Sverige utfärdas garantin av Gigaset Communications AB, Röntgenvägen 2, 171 95 Solna, Sverige.
- ◆ Garantianspråk som skiljer sig från eller som sträcker sig utöver anspråk som anges i denna garanti är inte giltiga. Gigaset Communications Sweden AB är inte ansvarigt för driftstörningar, förlorad vinst eller förlust av data, ytterligare programvara eller annan information som laddats ned av kunden.
- ◆ Om skadan inte omfattas av garantin, förbehåller sig Gigaset Communications Sweden AB rätten att fakturera kunden för ersättningsprodukten eller reparationen.
- ◆ Ovanstående villkor innebär ingen förändring av bevisbördan till kundens nackdel.

För att framställa garantianspråk ber vi dig kontakta Gigaset Communications Sweden AB telefonservice. Aktuellt telefonnummer återfinns i den medföljande användarhandboken.

Tekniska data

Rekommenderade batterier

Teknik:

Nickel-Metall-Hydrid (NiMH)

Storlek: AAA (Micro, HR03)

Spänning: 1,2 V

Kapacitet: 600-1200 mAh

Vi rekommenderar följande batterityper eftersom de angivna driftstiderna, alla funktioner och den höga kvaliteten endast kan garanteras om dessa batterityper används:

- ◆ Sanyo NiMH 800
- ◆ GP 850 mAh
- ◆ Yuasa Technologies AAA 800

Apparaten levereras med två rekommenderade batterier.

Drifttid/laddningstid för handenheten

Driftstiden för din Gigaset är beroende av batterikapacitet, batteriernas ålder och användarförhållanden. (Alla tidsangivelser är ungefärliga och gäller med avstängd displaybelysning).

	Kapacitet (mAh) ca.			
	600	800	1000	1200
Tid i viloläge (timmar)	130	180	220	265
Samtalstid (timmar)	7	10	12	14
Drifttid vid 1,5 tim samtal per dag (timmar)	70	90	115	135
Laddningstid, laddare (timmar)	6	9	11	13
Laddningstid, basstation (timmar)	5	7	8	10

Vid tryck fanns batterier på upp till 900 mAh tillgängliga och har testats i systemet. Eftersom utvecklingen av batterier ständigt pågår så uppdateras listan över rekommenderade batterier i FAQ-delen av Gigaset Customer Care-sidorna regelbundet:

www.gigaset.com/customercare

Basstationens effektförbrukning

I viloläge: Gigaset S680: ca 1,2 Watt

Gigaset S685: ca 1,6 Watt

Under ett samtal: Gigaset S680: ca 1 Watt

Gigaset S685: ca 1,5 Watt

Allmänna tekniska data

DECT-standard	stöds
GAP-standard	stöds
Antal kanaler	60 duplexkanaler
Frekvensområde	1 880–1 900 MHz
Duplexmetod	Tidsmultiplex, 10 ms ramlängd
Kanalavstånd	1 728 kHz
Datahastighet	1 152 kbit/s
Modulering	GFSK
Talkodning	32 kbit/s
Sändareffekt	10 mW, genomsnittlig effekt per kanal
Räckvidd	upp till 300 m utomhus (fri sikt), upp till 50 m inomhus
Basstationens strömförsörjning	230 V ~/ 50 Hz
Omgivningsför- hållanden i drift	+5 till +45 °C; 20 till 75 % relativ luftfuk- tighet





Information om bruksanvisningen

I denna bruksanvisning används särskilda skrivsätt som förklaras nedan.

Exempel på menyinmatning

I bruksanvisningen förklaras kortfattat de steg du ska utföra. I nedanstående exempel "Ställa in displayens kontrast" beskrivs detta kortfattade förklarings sätt. I rutorna beskrivs vad du ska göra.



 →  → Skärminställning

- ▶ I viloläge: Tryck på **mitt** på handens navigationsknapp () för att öppna huvudmenyn.
- ▶ Välj symbolen  med navigationsknappen (/ .



På displayens översta rad visas Inställningar .

- ▶ **OK** Tryck på displayknappen för att bekräfta funktionen Inställningar .

Undermenyn Inställningar visas.

- ▶ Tryck nedåt på navigationsknappen () tills menyfunktionen Skärminställning valts.
- ▶ Tryck på  eller på displayknappen **OK** för att bekräfta valet.

Kontrast Välj och tryck på **OK**.

- ▶ Tryck nedåt på navigationsknappen () tills menyfunktionen Kontrast valts.
- ▶ Tryck på  eller på displayknappen **OK** för att bekräfta valet.



Välj kontrast och tryck på **Spara** displayknappen.

- ▶ Tryck till höger eller till vänster på navigationsknappen när du ska välja kontrast.
- ▶ Tryck på displayknappen **Spara** för att bekräfta funktionen.



Håll **nedtryckt** (viloläge).

- ▶ Håll Lägg på luren-knappen nedtryckt för att övergå till viloläge.

Exempel på menyinmatning på flera rader

I många situationer kan du ändra inställningar eller skriva in data på flera rader.

Inmatning på flera rader beskrivs i denna instruktionsbok med förkortat skrivsätt. I nedanstående exempel "Ställa in datum och tid" beskrivs detta kortfattade förklarings sätt. I rutorna beskrivs vad du ska göra.

Du ser följande meddelande (exempel):

Datum/tid	
Datum:	[15.11.2007]
Tid:	11:11
 Spara	

Datum:

Skriv in dag, månad och år med åtta siffror.

Den andra raden markeras som aktiv med [].

- ▶ Skriv in datum med sifferknapparna.

Tid:

Skriv in timmar/minuter med fyra siffror.

▶ Tryck på knappen .

Den fjärde raden markeras som aktiv med [].

▶ Skriv in tid med sifferknapparna.

▶ Spara ändringar.





▶ Tryck på displayknappen **Spara**.

▶ **Håll sedan** knappen  nedtryckt.

Handenheten övergår till viloläge.

Skriva och redigera text

När du skriver en text gäller följande regler:

- ◆ Markören styrs med    .
- ◆ Tecken infogas till vänster om markören.
- ◆ Tryck på knappen Stjärna  för att visa tabellen med specialtecken. Välj önskade tecken och tryck på displayknappen **Infoga** för att infoga tecknet vid markören.
- ◆ När du matar in poster i telefonboken skrivs den första bokstaven i namnet automatiskt med versal och resterande bokstäver skrivs med gemener.

Skriva SMS/namn (utan textinmatningshjälp)

Tryck flera gånger på motsvarande knapp för att mata in bokstäver/tecken.

Normal text

	1x	2x	3x	4x	5x	6x	7x	8x	9x	10x
1 			1							
2 	a	b	c	2	ä	á	à	â	ã	ç
3 	d	e	f	3	ë	é	è	ê		
4 	g	h	i	4	ï	í	ì	î		
5 	j	k	l	5						
6 	m	n	o	6	ö	ñ	ó	ò	ô	õ
7 	p	q	r	s	7	ß				
8 	t	u	v	8	ü	ú	ù	û		
9 	w	x	y	z	9	ÿ	ý	æ	ø	å
0 	.	,	?	!	0					

- 1) Blanksteg
- 2) Radbrytning

Om du håller en knapp **nedtryckt** visas motsvarande knapps tecken i displayen och markeras i en följd. När du släpper knappen infogas det markerade tecknet i inmatnings fältet.

Ställa in stor/liten bokstav eller siffror

Tryck **kort** på knappen Fyrkant  för att växla från läge "Abc" till "123" och från "123" till "abc" och från "abc" till "Abc".

(Stora bokstäver: 1. Det första tecknet med stor bokstav, alla övriga med små. Tryck på knappen Fyrkant  **innan** du matar in bokstaven.

Inställningen stor/liten bokstav eller siffror visas i displayen:

Skri­va SMS (med textinmatningshjälp)

Textinmatningshjälp­en EATONI hjälper dig att skriva SMS.

Varje knapp mellan **[0+]** och **[9 wxyz]** har flera bokstäver och tecken tilldelade. Dessa visas i en teckenrad direkt under textfäl­det (ovanför displayknapparna) när du trycker på en knapp. Den mest sannolika bokstaven visas gråmarkerad och står i början av teckenraden. Den kopieras till textfäl­det.

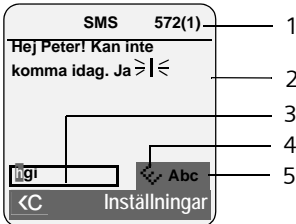

- 1 Resterande teckenmängd, inom parentes: SMS-del 1
- 2 SMS-text
- 3 Teckenrad
- 4 EATONI är aktiverat
- 5 Stor/liten bokstav eller siffror

Om du vill använda den föreslagna bokstaven bekräftar du valet genom att trycka på nästa knapp. Om den inte är rätt, trycker du **kort** på knappen Fyrkant **[*↵]** flera gånger tills den önskade bokstaven markeras och därmed kopieras till textfäl­det.

Håll knappen Fyrkant **[*↵]** **nedtryckt** för att växla från läge "Abc" till "123" och från "123" till "abc" och från "abc" till "Abc".

Aktivera/avaktivera textinmatningshjälp­en

Förutsättning: Du skriver ett SMS.

Inställn. Tryck på displayknappen.

Textinmatn.hjälp

Välj och tryck på **OK** **[✓]** =).



Tryck **kort** på Lägg på luren-knappen för att gå tillbaka till textfäl­det. Mata in texten.



Tilläggsfunktioner via PC-gränssnittet

Handenheten kan anslutas till din dator via Bluetooth (s. 55). Datorn måste vara utrustad med en dongle.

Handheten kan sedan kommunicera med datorn med hjälp av programmet "**Gigaset QuickSync**" (laddas hem gratis på www.gigaset.com/gigasetS680).

Du kan

- ◆ Synkronisera handenhetens telefonbok med Outlook
- ◆ Ladda ner foton (.bmp) från datorn till handenheten
- ◆ Ladda ned skärmläckarbilder (.bmp) från datorn till handenheten

Under dataöverföringen mellan handenheten och datorn visas   i displayen. I detta läge kan inga inmatningar göras via knapparna och inkommande samtal ignoreras.

Tillbehör

Gigaset-handenheter

Bygg ut din Gigaset till en trådlös telefonväxel:

Gigaset-handenhet S68H

- ◆ Belyst färgdisplay (65 000 färger)
- ◆ Belyst knappsats
- ◆ Handsfree
- ◆ Polyfona ringsignaler
- ◆ Telefonbok för 250 poster
- ◆ CLIP-bilder
- ◆ SMS (Förutsättning: CLIP finns)
- ◆ Headsetanslutning
- ◆ Bluetooth
- ◆ Rumsövervakning

www.gigaset.com/gigasetS68H



Gigaset-handenhet SL37H

- ◆ Belyst färgdisplay (65 000 färger)
- ◆ Belyst knappsats
- ◆ Handsfree
- ◆ Polyfona ringsignaler
- ◆ Telefonbok för 250 poster
- ◆ CLIP-bilder
- ◆ SMS (Förutsättning: CLIP finns)
- ◆ PC-gränssnitt för till exempel överföring av telefonboks-
poster, ringsignaler och skärmläckare
- ◆ Headsetanslutning
- ◆ Bluetooth
- ◆ rumsövervakning
- ◆ Walkie-Talkie-funktion

www.gigaset.com/gigasetSL37H



Gigaset-handenhet SL56

- ◆ Belyst färgdisplay (65 000 färger)
- ◆ Belyst knappsats
- ◆ Handsfree
- ◆ Polyfona ringsignaler
- ◆ Telefonbok för 250 poster
- ◆ CLIP-bilder
- ◆ SMS (Förutsättning: CLIP finns)
- ◆ Språkval
- ◆ PC-gränssnitt för till exempel överföring av telefonboks-
poster, ringsignaler och skärmläckare
- ◆ Headsetanslutning
- ◆ Bluetooth

www.gigaset.com/gigasetSL56



Gigaset-handenhet C47H

- ◆ Belyst färgdisplay (4 096 färger)
- ◆ Belyst knappsats
- ◆ Handsfree
- ◆ Polyfona ringsignaler
- ◆ Telefonbok för 150 poster
- ◆ SMS (Förutsättning: CLIP finns)
- ◆ Headsetuttag
- ◆ Rumsövervakning

www.gigaset.com/gigasetC47H



Gigaset-handenhet E45

- ◆ Damm- och stänkskyddat hölje
- ◆ Belyst färgdisplay (4 096 färger)
- ◆ Belyst knappsats
- ◆ Handsfree
- ◆ Polyfona ringsignaler
- ◆ Telefonbok för 150 poster
- ◆ SMS (Förutsättning: CLIP finns)
- ◆ Headsetanslutning
- ◆ rumsövervakning

www.gigaset.com/gigasetS45



Gigaset Repeater

Med Gigaset Repeater kan du öka räckvidden hos din Gigaset-handenhet.

www.gigaset.com/gigasetrepeater



Gigaset HC450 – porttelefon för trådlös telefon

- ◆ Snabbtelefonfunktion direkt via den trådlösa telefonen – ingen fast installation av telefon hemma
- ◆ Intuitiv användning via "softkeys" (dörröppning, slå på ljus)
- ◆ Enkel konfiguration via meny i handenheten
- ◆ Vidarekoppling till externt telefonnummer
- ◆ Enkel installation och registrering i Gigaset-systemet
- ◆ Ersätter dörrklockan – inga ytterligare kablar krävs
- ◆ Befintlig dörrklocka och dörröppnare som finns i handeln stöds
- ◆ Kan konfigureras för en andra ringklocka (separat dörröppnare, aktivering av ingångsbelysning eller funktion via den första ringklockan).

www.gigaset.com/GigasetHC450



Du kan beställa alla tillbehör och laddare i handeln.



Använd endast originaltillbehör. Då undviker du personsador och materiella skador och säkerställer att alla relevanta specifikationer efterföljs.

Väggmontering av basstationen

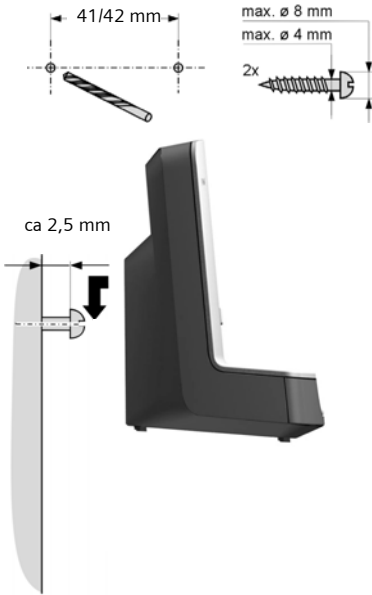

Sökregister

A

Aktivera

aviseringsstoner	52
besvara samtal	49
intern anslutning till samtal	45
knapplås	10
larm	53
rumsovervakning	47
spela in samtal	39
telefonsvarare	36
telefonsvarare (fjärrstyrning)	41

Aktivera Bluetooth-läge

Allanrop 44

Allmän linje 59

Ansluta till ett samtal 45

Ansluta, basstation till telefonväxel . . . 59

Automatiskt

besvara samtal	17, 49
nummerrepetition	25
val av operatör	27

Avaktivera

aviseringsstoner	52
besvara samtal	49
intern anslutning till samtal	45
knapplås	10
larm	53
larmsignal	54
rumsovervakning	47
spela in samtal	39
telefonsvarare	36

Avgifter, se Kostnader

Aviseringsmeddelande via SMS 32

Aviseringston 51

Aviseringstoner 52

Avregistrera (handenhet) 44

Avregistrera enheter (Bluetooth) 56

Avsluta samtal 17

Avsluta, se Avaktivera

Avvisa väntande samtal (pendla) 19

B

Basstation

ansluta	8
ansluta och installera	7
ansluta till telefonväxel	59
räckvidd	7
ställa in	57

system-PIN 57

växla 44

återställa till leveransläge 58

Batteri

ladda	1, 10
rekommenderade batterier	64
symbol	1, 10
sätta i	8
ton	52
visning	1, 10

Batteriindikator 1

Bekräftelseton 52

Besvara samtal 39, 49

Bild

döpa om 52

radera 52

Bluetooth

avregistrera enheter 56

besvara samtal 17

föra över telefonbok (vCard) 23

lista över godkända enheter 56

registrera enheter 55

ändra enhetens namn 56

Bluetooth-anslutning

ställa in eget prefix 57

Brevlådor, se SMS

Bästa basstation 44

C

CLI, CLIP 17

CLIP-bild 18, 21, 51

CLIP-bilder 21, 51

CLIR 19

Customer Care (Service) 62

D

Display

belysning 49

främmande språk 48

i viloläge 12

kontrast 48

skärmläckare 49

ställa in 48

ändra displayspråk 48

Displayknappar 1, 11

programmera 47

Dölj

nummrepresentation 19

E	
EATONI (textinmatningshjälp)	67
Effektförbrukning	64
Ekoläge	13
E-postadress	30
kopiera från telefonboken	23
Exempel	
inmatning på flera rader	65
menyinmatning	65
Externt samtal	
vidarekoppla till telefonsvarare	39
F	
Felaktiga inmatningar (korrigera)	12
Felsökning	61
Felton	52
Fjärrstyrning	40
Flashtid	59
Frågor och svar	61
Födelsedag	24
avaktivera	24
inte besvarad	54
missad	24
spara i telefonboken	24
Förfrågan	19
Förfrågan (intern)	45
Förpackningens innehåll	7
Förval	27
hindra	27
Förval, automatiskt	27
G	
Genväg	14
Godkännande	62
H	
Handenhet	
använda flera	43
använda för rumsövervakning	46
aviseringstoner	52
avregistrera	43, 44
börja använda	8
displaybelysning	49
displayspråk	48
handsfreevolym	50
kontakt med vätska	61
lista	11
lurvolym	50
mottagningsstyrka	7
registrera	43
registrera på ytterligare basstationer	44
sekretess	18
skärmläckare	49
slå på/stänga av	10
ställa in	47
söka	44
sökning	44
vidarekoppla samtal	44
viloläge	12
växla till bästa mottagning	44
växla till en annan basstation	44
återställa till leveransläge	57
ändra internt nummer	46
ändra namn	46
ändra nummer	46
Handenhetens drifttid	
vid rumsövervakning	46
Handsfree	18
knapp	1
Headsetuttag	9
Hindra	
förval	27
Högtidsdag, se Födelsedag	
Hörapparater	5
I	
ID för brevlåda, se SMS	
Idrifttagande	
handenhet	8
Infotjänster (SMS)	34
Inmatning på flera rader	65
Inmatningsspråk (SMS)	29
Inspelningskvalité	40
Inspelningens längd	40
Installera basstationen	7
Inte besvarad	
födelsedag	54
Inte besvarat	
larm	54
Intern	
förfrågan	45
Internt	
ansluta	45
ringa	44
Internt samtal	44
samtal väntar	45
K	
Kalender	53
Knapp 1 (snabbval)	1, 40

Knappar	
displayknappar	1, 11
handsfreenapp	1
knappen Fyrkant	10
knappen fyrkant	1
knappen på/av	1
knappen Stjärna	1
kortnummer	22
lyft luren-knapp	1, 17
lägg på luren-knapp	1, 17
meddelandeknapp	1
navigationsknapp	1, 11
raderingsknapp	11
R-knapp	1
snabbval	1, 40
snabbvalsknapp	1
Knappen Fyrkant	10
Knappen fyrkant	1
Knappen på/av	1
Knappen Stjärna	1
Knapplös	10
Konferens	19
Korrigera felaktiga inmatningar	12
Kortnummer	21, 47
Kostnadsbesparande funktion (fjärrstyrning)	39
Kundservice	62
Kvitteringstoner	52
L	
Larm	53, 54
aktivera/avaktivera	54
hantera	54
radera	54
Larm/födelsedag	
visa ej besvarade	54
Lista	21
godkända enheter (Bluetooth)	56
handenheter	11
missade samtal	26
nättelefonsvarare	26
samtalslista	26
SMS-lista	26
SMS-lista, inkommande	30
snabbvalslista	21
telefonsvarare	25, 26
utgående (SMS)	29
Listan med inkommande meddelanden (SMS)	30
Ljud, se Ringsignal	
Ljudkänslighet (rumsövervakning)	47
Lurläge	18
Lurvolym	50
Lyft luren-knapp	1, 17
Lyssna av meddelande (telefonsvarare)	36, 37
Lyssna av under inspelning	39
Lägg på luren-knapp	1, 17
Länka, se SMS	
M	
Manuell nummerrepetition	24
Meddelande (telefonsvarare)	36, 37
Meddelandeknapp öppna lista	30
öppna listor	25
Meddelandeläge (telefonsvarare)	36, 37
Meddelanden	36
knapp	1
lyssna av	37
markera som "nytt"	38
radera	38
symbol vid nytt meddelande	37
Medicinsk utrustning	5
Mediesamling	51
Meny menyhantering	12
menyinmatning	65
slutton	52
öppna	11
översikt	14
Mikrofon	1
Minnesutrymme mediesamling	52
telefonbok/snabbval	22
Missat samtal	26
Mottagningsstyrka	7
Målnummer (rumsövervakning)	47
N	
Namn på en handenheter	46
Navigationsknapp	1, 11
Nummer dölj	19
föra över i telefonboken	23
inmatning med telefonbok	23
kopiera från SMS-text	31
kopiera från telefonboken	23
som mål vid rumsövervakning	47

spara i telefonboken	21
visa numret till den som ringer (CLIP)	17
Nummerlista	
operatör	21
Nummerpresentation	17
Nummerrepetition	24
Nätadapter	5
Nättelefonsvarare	42
Nättjänster	19

O

Okänd	18
Operatör (nummerlista)	21

P

Paus	59, 60
Paus i nummer	60
infoga	1
Pausmusik	18, 58
ställa in	58
PC-gränssnittet	67
Pendla	19
Post	
spara, ändra (förval)	27
välj ur telefonbok	22
välja (meny)	65
Prefix	
ställa in eget prefix	57
Producentens garanti	63
Programmera knapp	47
Programmera sifferknapp	47
Påminnelse	24

R

Radera	
tecken	12
Raderingsknapp	11
Registrera (handenhet)	43
Registrera enhet (Bluetooth)	55
Repeater	58
Ringa	
kortnummer	47
Ringa kostnadsmedvetet	27
Ringa samtal	
besvara samtal	17
externt	17
internt	44

Ringsignal	
ställa in melodi	58
ställa in volym	50, 58
ändra	50
R-knapp	1
paus efter	59
Rumsövervakning	46
Räckvidd	7

S**Samtal**

ansluta användare	45
avsluta	17
avvisa (pendla)	19
besvara	17
besvara (Bluetooth)	17
externt	17
internt	44
spela in	39
ta över från telefonsvararen	38
överföra (vidarekoppla)	44, 46
Samtal från okänt nummer	18

Samtal väntar

internt samtal	45
slå på/stänga av	19
ta emot/avvisa	20

Samtalslista**Samtalstid****Samtalsvidarekoppling****Sekretess, handenhet****Service****Signal, se Aviseringstoner****Signalförstärkare, se Repeater****Skicka****telefonbokspost till handenhet****Skriva (SMS)****Skriva, redigera text****Skydda telefon mot obehörig****åtkomst****Skärmläckare****Skötsel av telefonen****Slå på****handenhet****SMS****aviseringsmeddelande via SMS****besvara eller vidarebefordra****brevlådor****ID för brevlåda****infotjänster**

Sökregister

inmatningsspråk	29
lista med utgående meddelanden	29
listan med inkommande meddelanden.	30
länkat.	28
läsa	29
meddelandenummer	32
meddelandetyper	32
PIN-skydd	32
radera	29
regler	28
självhjälp vid felmeddelanden	35
skicka SMS till en e-postadress.	30
skicka till personlig brevlåda	33
skriva	28, 66
spara telefonnummer	31
statusrapport	29
ta emot	30
till telefonväxel	34
vidarebefordra	31
åtgärda fel	35
ändra brevlåda	33
SMS-center	
ställa in	33
ändra nummer	33
SMS-lista	26
Snabbval	21
nummer	21, 27
nättelefonsvarare	42
telefonsvarare	40
Snabbvalslista	
knapp	1
Snooze-läge.	53
Sortering i telefonboken.	22
Spara (växelprefix).	59
Specialfunktioner.	59
Spela in	
spela in samtal	39
Språk, display	48
Spärr	
aktivera/avaktivera knapplås	10
Stifttilldelning	8
Ställa in	
skärmläckare	49
ställa in datum.	10
ställa in melodi	58
ställa in tid	10
Stänga av	
handenhet	10
Svarssamtal	19
Symbol	
batteri	10
display	11
knapplås	10
nytt meddelande	25, 37
nytt SMS	30
ringsignal	51
telefonsvarare	36
väckarklocka	53
Systeminställningar.	57
Söka handenhet	44
Söka i telefonboken.	22
Sökning	44
T	
Ta bort	
meddelande	38
meddelande för telefonsvarare.	37
Teckenuppsättning	30, 31
Tekniska data	64
Telefonbok	21
använda när du skriver in nummer	23
föra över vCard (Bluetooth)	23
hantera post	22
hämta nummer från text	23
ordningsföljd för poster	22
skicka post/lista till handenhet	23
spara avsändarens (SMS) nummer	31
spara födelsedag	24
spara post	21
öppna	11
Telefonsvarare	36
fjärrstyrning	40
hoppa framåt	38
hoppa tillbaka	38
lyssna av meddelanden	37
radera meddelande	38
slå på/stänga av	36
spela in svarsmeddelande/ hänvisningsmeddelande	36
Telefonsvarare, se även	
Nättelefonsvarare	
Telefonsvararlista	25, 26

Telefonväxel	
ansluta basstationen	59
paustider	59
SMS	34
spara växelprefix	59
ställa in flashtid	59
ställa in upprigningsmetod	59
växla till tonval	60
Textinmatningshjälp	67
Textmeddelande se SMS	
Tillbehör	68
Tonval	59, 60
U	
Utgående (SMS)	29
V	
Varningsignal, se Aviseringstoner	
Vidarekoppling av samtal	19
Viloläge (display)	12
Viloläge, återgå till	12
VIP (post i telefonbok)	22
Visa meddelande från nättelefonsvararen	42
Visning	
dölj (CLIR)	19
ej besvarade larm/födelsedagar	54
meddelande från nättelefonsvararen	42
minnesutrymme (mediesamling)	52
minnesutrymme (telefonbok/snabbval)	22
samtalslängd, kostnader	27
telefonnummer (CLI/CLIP)	17
Volym	
handsfreevolym, handenhet	50
högtalare	50
lur	50
lurvolym	50
ringsignal	50, 58
ställa in	50
Väckarklocka	53
Välj	
med kortnummer	22
snabbvalslista	22
telefonbok	22
Vätska	61
Växelprefix	
för telefonväxel	59
Å	
Åtgärda fel (SMS)	35
Åtkomstskydd	57
Ä	
Ändra	
displayspråk	48
en handenhets interna nummer	46
handsfreevolym	50
lurvolym	50
målnummer	47
namn på en handenhet	46
paustid	59
ringsignal	50
system-PIN	57
upprigningsmetod	59
Ändra enhetens namn (Bluetooth)	56
Ändra PIN	
system-PIN	57
Ändra system-PIN	57