

SIEMENS



Gigaset S680 - S685

Issued by
Gigaset Communications GmbH
Schlavenhorst 66, D-46395 Bocholt
Gigaset Communications GmbH is a trademark licensee of Siemens AG



© Gigaset Communications GmbH 2008
All rights reserved.
Subject to availability. Rights of modifications reserved.

www.gigaset.com

Gigaset

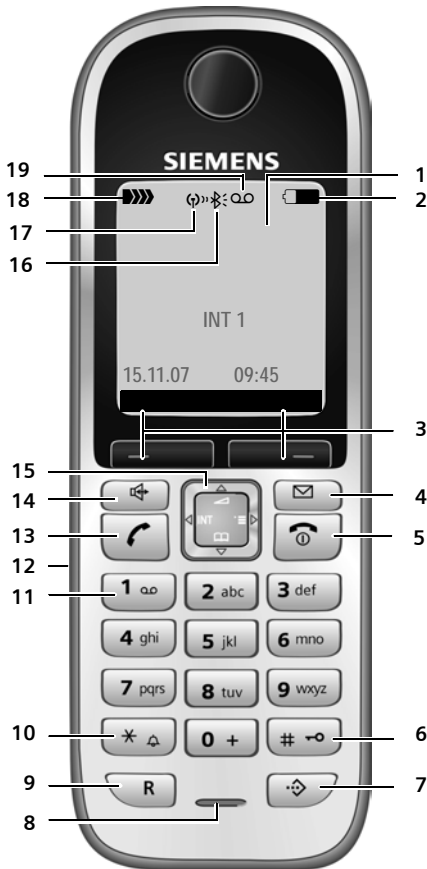
Overzicht van de handset

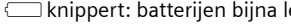
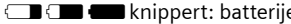

- 1 **Display** (weergaveveld) in de ruststand
- 2 **Laadniveau van de batterijen**
 (leeg tot vol)
 knippert: batterijen bijna leeg
 knippert: batterijen worden geladen
- 3 **Displaytoetsen** (pagina 12)
- 4 **Berichtentoets**
 Bellerslijst en berichtenlijst openen
 Knippert: nieuw bericht of nieuwe oproep
- 5 **Verbreektoets, aan/uit-toets**
 Gesprek beëindigen, functie annuleren, één menuniveau terug (kort indrukken), terug naar de ruststand (lang indrukken), handset in-/uitschakelen (in de ruststand lang indrukken)
- 6 **Hekje-toets**
 Toetsblokkering aan/uit (in ruststand lang indrukken),
 bij het invoeren van tekst wisselen tussen hoofdletters, kleine letters en cijfers
- 7 **Toets voor snelkieslijst**
 Snelkieslijst openen
- 8 **Microfoon**
- 9 **R-toets**
 - ruggespraak (flash)
 - kiespauze invoeren (lang indrukken)
- 10 **Sterretje-toets**
 Belsignalen aan/uit (lang indrukken),
 bij bestaande verbinding: omschakelen impulskiezen / toonkiezen (kort indrukken),
 tabel met speciale tekens openen
- 11 **Toets 1**
 Antwoordapparaat (alleen S685)/voicemail kiezen (lang indrukken)
- 12 **Aansluiting voor headset**
- 13 **Verbindingstoets**
 Gesprek beantwoorden, nummerherhalingslijst openen (kort indrukken), kiezen starten (lang indrukken)
 Bij het schrijven van een SMS-bericht: SMS-bericht versturen
- 14 **Handsfree-toets**
 Wisselen tussen handmatig en handsfree telefoneren;
 Licht op: handsfree-functie is ingeschakeld;
 knippert: inkomende oproep
- 15 **Navigatietoets** (pagina 11)
- 16 **Bluetooth** ingeschakeld (pagina 58)
- 17 **Eco-modus** ingeschakeld (pagina 13)
- 18 **Ontvangsniveau**
 (hoog tot gering)
 knippert: geen ontvangst
- 19 **Antwoordapparatsymbool** (alleen S685)
 Antwoordapparaat ingeschakeld;
 knippert: antwoordapparaat neemt bericht op, of wordt door een andere interne deelnemer gebruikt

Overzicht van het basisstation

Via de toetsen van het basisstation kunt u handsets op de basis aanmelden, handsets zoeken („paging“, zie pagina 46) en het geïntegreerde antwoordapparaat bedienen (alleen Gigaset S685).

Basis Gigaset S685

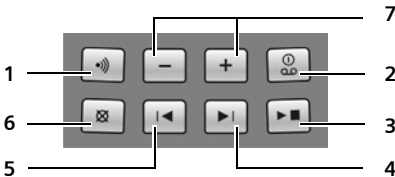
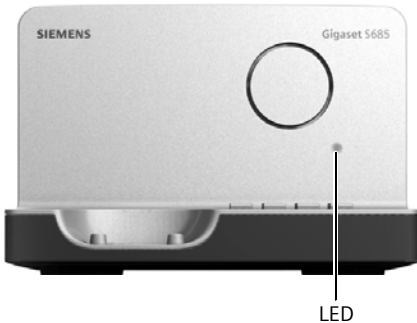

- 1 Aanmeld-/paging-toets:
Kort indrukken: handset zoeken "Paging", zie pagina 46
Lang indrukken: handsets en DECT-toestellen aanmelden, zie pagina 45.
- 2 Aan/uit-toets: antwoordapparaat in-/uitschakelen.
LED brandt: het antwoordapparaat is ingeschakeld.
LED knippert: er is ten minste één nieuw bericht opgeslagen.

Tijdens het beluisteren van berichten:

- 3 Weergave-/stoptoets:
Nieuwe berichten op het antwoordapparaat weergeven resp. de weergave afbreken (kort indrukken).
Nieuwe en oude berichten weergeven (lang indrukken).
- 4 Naar het volgende bericht (1 x indrukken) resp. het daarop volgende bericht (2 x indrukken) springen.
- 5 Naar het begin van het bericht (1 x indrukken) resp. naar het vorige bericht (2 x indrukken) springen.
- 6 Huidige bericht wissen.
- 7 Volume wijzigen tijdens de weergave van het bericht: = zachter; = harder.
Tijdens het signaleren van een externe oproep: volume van het belsignaal wijzigen.

Let op:

- ◆ Als het antwoordapparaat via een handset wordt bediend of als er een bericht wordt opgenomen, kan het niet via de basis worden bediend.
- ◆ Als de LED knippert terwijl het antwoordapparaat uitgeschakeld is, bevindt er zich ten minste één nieuw, nog niet beluisterd bericht op het antwoordapparaat.

Basis Gigaset S680



- Aanmeld-/paging-toets:
- Kort indrukken: handset zoeken "Paging", zie pagina 46
 - Lang indrukken: handsets en DECT-toestellen aanmelden, zie pagina 45.

Inhoudsopgave

Overzicht van de handset	1
Overzicht van het basisstation	2
Veiligheidsvoorschriften	5
Gigaset S680/S685 – een telefoon met veel mogelijkheden	7
De eerste stappen	7
Inhoud van de verpakking	7
Basisstation en lader plaatsen	7
Handset in gebruik nemen	8
Handset bedienen	11
Navigatietoets	11
Displaytoetsen	12
Terug naar de ruststand	12
Menunavigatie	12
Corrigeren van onjuiste invoer	13
ECO DECT	13
Menu-overzicht	14
Telefoneren	17
Extern bellen	17
Gesprek beëindigen	17
Oproep beantwoorden	17
NummerWeergave	17
Handsfree telefoneren	18
Microfoon van de handset uitschakelen	18
Comfortabel telefoneren via net-diensten	19
Functies voor de eerstvolgende oproep instellen	19
Functies voor alle volgende oproepen instellen	19
Functies die tijdens een gesprek worden ingesteld	19
Functies die na afloop van een gesprek worden ingesteld	20
Telefoonboek en lijsten gebruiken	21
Telefoonboek/snelkieslijst	21
Nummerherhalingslijst	25
Lijsten openen met de berichttoets	26

Kostenbewust telefoneren	27
Voorkiesnummer aan een nummer koppelen	27
Automatisch voorkeuze van netwerkaanbieders (Preselection)	28
SMS (tekstberichten)	29
SMS-bericht schrijven/versturen	30
SMS-berichten ontvangen	31
Notificatie via SMS	33
SMS-postbussen	33
SMS-centrale instellen	35
SMS Info-diensten	35
SMS-berichten en telefooncentrales	36
SMS-functie in-/uitschakelen	36
Fouten met SMS-berichten herstellen	37
Antwoordapparaat van het basisstation Gigaset S685 bedienen	38
Antwoordapparaat bedienen via de handset	38
Meeluisteren in-/uitschakelen	41
Antwoordapparaat instellen	42
Snelkiezen met toets 1 op het antwoordapparaat herstellen	42
Bediening onderweg (afstandsbediening)	43
Voicemail gebruiken	44
Snelkiezen voor voicemail instellen	44
Voicemailmelding weergeven	44
Meerdere handsets gebruiken	45
Handsets aanmelden	45
Handsets afmelden	46
Handset zoeken (paging)	46
Basisstation wisselen	46
Intern bellen	46
Bijschakelen in een extern gesprek (inbreken)	47
Naam van een handset wijzigen	48
Intern nummer van een handset wijzigen	48
Handset gebruiken voor ruimtebewaking	48
Handset instellen	50
Snelle toegang tot functies en nummers	50

Inhoudsopgave

Displaytaal wijzigen	51
Display instellen	51
Screensaver instellen	51
Displayverlichting instellen	52
Automatisch beantwoorden in-/uitschakelen	52
Handsfree-volume/volume van de handset wijzigen	52
Besignalen wijzigen	53
CLIP-afbeelding	54
Attentietonen in-/uitschakelen	55
Wekker instellen	55
Afspraak invoeren (kalender)	56
Gemiste afspraken, verjaardagen weergeven	57
Bluetooth-toestellen gebruiken	57
Eigen voorkiesnummer instellen	59
Standaardinstellingen van de handset herstellen	60
Basisstation instellen	60
Basisstation beveiligen tegen onbevoegd gebruik	60
Besignalen wijzigen (alleen Gigaset S685)	61
Wachtmuziek in-/uitschakelen	61
Repeater	61
Standaardinstellingen van het basisstation herstellen	61
Basisstation op telefooncentrale aansluiten	62
Netlijncode (nummer voor buitenlijn) opslaan	62
Pauze instellen	62
Tijdelijk naar toonkiezen (TDK) omschakelen	63
Bijlage	64
Onderhoud	64
Contact met vloeistoffen	64
Vragen en antwoorden	64
Klantenservice (Customer Care)	65
Goedkeuring	66
Garantie	66
Technische gegevens	67

Over deze

gebruiksaanwijzing	68
Menu invoeren (voorbeeld)	68
Gegevens in meerdere regels invoeren (voorbeeld)	69
Tekst schrijven en bewerken	69
Extra functies via de PC-interface	70
Accessoires	71
Basisstation aan de wand bevestigen	73
Trefwoordenregister	74

Veiligheidsvoorschriften

Let op:

Lees vóór gebruik de veiligheidsvoorschriften en de gebruiksaanwijzing. Breng uw kinderen op de hoogte van de inhoud en de mogelijke gevaren van het gebruik van het toestel.



Gebruik uitsluitend de meegeleverde netadapter zoals aangegeven op de onderzijde van het basisstation respectievelijk de lader.



Gebruik uitsluitend **goedgekeurde, oplaadbare batterijen** (pagina 67)! Gebruik dus nooit gewone, niet-oplaadbare batterijen. Dit kan schade aan het toestel of persoonlijk letsel veroorzaken.

Batterijen zijn klein chemisch afval. Uitgebreide informatie over het verwijderen van uw oude apparatuur kunt u krijgen bij de gemeente of de vakhandelaar bij wie u het product heeft aangeschaft.



De werking van medische apparatuur kan worden beïnvloed. Let op de technische voorwaarden van de desbetreffende omgeving (bijvoorbeeld een artspraktijk).



Houd de handset niet aan het oor als deze overgaat resp. als u de handsfree-functie heeft ingeschakeld. Dit kan tot ernstige, blijvende gehoorschade leiden. De handset kan bij gehoorapparaten een onaangename bromtoon veroorzaken.



Plaats het basisstation en de oplader niet in een vochtige ruimte, zoals een badkamer of een doucheruimte. Handset en lader zijn niet beveiligd tegen spatwater (pagina 64).



Gebruik de telefoon niet in omgevingen met explosiegevaar, bijvoorbeeld een schilderwerkplaats.



Draag uw Gigaset alleen inclusief de gebruiksaanwijzing over aan derden.



Defecte basisstations niet meer gebruiken of door de Service laten repareren, aangezien deze andere draadloze diensten kunnen storen.



Elektrische en elektronische producten mogen niet bij het huisvuil worden aangeboden, maar dienen naar speciale inzamelingscentra te worden gebracht die zijn bepaald door de overheid of plaatselijke autoriteiten.

Het symbool van de doorgekruiste vuilnisbak op het product betekent dat het product valt onder Europese richtlijn 2002/96/EC.

De juiste manier van weggoaien en afzonderlijke inzameling van uw oude apparaat helpt mogelijke negatieve consequenties voor het milieu en de menselijke gezondheid te voorkomen. Het is een eerste vereiste voor hergebruik en recycling van tweedehands elektrische en elektronische apparatuur.

Uitgebreide informatie over het verwijderen van oude apparatuur kunt u verkrijgen bij uw gemeente, het regionale reinigingsbedrijf, de vakhandel waar u het product hebt gekocht, of bij uw verkoper / vertegenwoordiger.

Opmerking:

De functies die in deze gebruiksaanwijzing worden beschreven, zijn niet in alle landen beschikbaar.

Gigaset S680/S685 – een telefoon met veel mogelijkheden

Uw toestel is voorzien van een groot kleurendisplay (65K kleuren). Met dit toestel kunt u SMS-berichten via het vaste telefoonnet versturen en ontvangen, maar ook tot 250 telefoonnummers en e-mailadressen opslaan (pagina 21) - En uw toestel kan nog veel meer:

- ◆ Verlaag het zendvermogen door de Eco-modus in te stellen (pagina 13).
- ◆ Programmeer belangrijke en vaak gebruikte telefoonnummers onder de toetsen van uw toestel. U kunt deze nummers resp. de functies dan met één druk op de toets oproepen (pagina 50).
- ◆ Telefooneer comfortabel via netwerkdiensten (pagina 19).
- ◆ Belangrijke gesprekspartners markeren als VIP. U herkent een belangrijke oproep dan al aan het belsignaal (pagina 22).
- ◆ Wijs afbeeldingen toe aan uw gesprekspartners. U ziet dan direct aan de afbeelding in het display, wie er belt. Voorwaarde: NummerWeergave (CLIP, pagina 17).
- ◆ Sla afspraken (pagina 56) en verjaardagen (pagina 24) op, zodat u hieraan op tijd door uw toestel wordt herinnerd.
- ◆ Communiceer met Bluetooth™ draadloos met andere apparaten (die deze techniek ondersteunen (zie pagina 57)). Gebruik Bluetooth™ voor:
 - Headset (pagina 10)
 - Uitwisselen van telefoonboekitems met mobiele telefoon (pagina 23)
 - Foto-download voor weergave van de beller (pagina 70)
 - Uitwisselen van telefoonboekitems via Gigaset QuickSync met Outlook (pagina 70)

Veel plezier met uw nieuwe toestel!

De eerste stappen

Inhoud van de verpakking

- ◆ een basisstation Gigaset S680/S685 met netadapter,
- ◆ een handset Gigaset S68H
- ◆ een telefoonsnoer,
- ◆ twee oplaadbare batterijen
- ◆ een batterijklepje,
- ◆ een draagclip,
- ◆ een gebruiksaanwijzing.

Basisstation en lader plaatsen

Het basisstation en de lader zijn bedoeld voor gebruik in gesloten, droge ruimten met een temperatuur tussen +5 °C en +45 °C.

Zet het basisstation op een centrale plaats in uw huis neer.

Hoe u de basis aan de wand kunt monteren, vindt u aan het einde van deze gebruiksaanwijzing.

Let op:

- ◆ Zorg ervoor dat het toestel niet wordt blootgesteld aan een warmtebron of direct zonlicht en plaats het niet in de onmiddellijke omgeving van andere elektrische apparaten.
- ◆ Zorg ervoor dat de Gigaset niet in aanraking komt met vocht, stof, agressieve vloeistoffen en dampen.

Bereik en ontvangststerkte

Bereik:

- ◆ Buitenshuis: maximaal 300 meter
- ◆ Binnenshuis: maximaal 50 meter

Bij ingeschakelde Eco-modus is het bereik kleiner (zie pagina 13).

De eerste stappen

Ontvangststerkte:

In het display wordt de kwaliteit van de verbinding tussen het basisstation en de handset aangegeven.

- ◆ Hoog tot laag: ▄▄▄ ▄▄▄ ▄▄▄ ▄▄▄,
- ◆ Geen ontvangst: ▢▄▄ knippert.

Basisstation aansluiten

- ▶ Sluit **eerst** de netadapter aan en **vervolgens** de stekker van het telefoonsnoer, zoals hieronder wordt aangegeven. Leid daarna de snoeren door de snoergeleiders

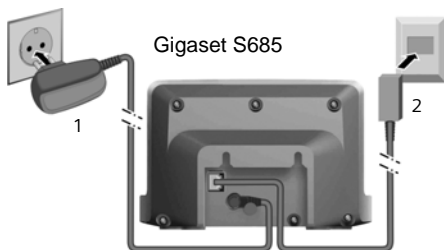
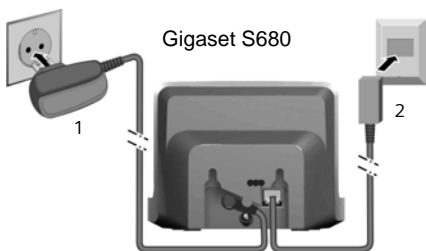

1 Netadapter 230 V

2 Telefoonstekker met telefoonsnoer

Let op:

- ◆ De netadapter moet **altijd zijn aansloten**, omdat het toestel niet werkt zonder stroom.
- ◆ Gebruik uitsluitend de **meegeleverde** netadapter en telefoonsnoer.

- ◆ Als u zelf een telefoonsnoer aanschaft, moet de stekker ervan de juiste indeling hebben.

Juiste indeling van de telefoonstekker

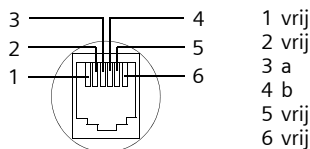

Handset in gebruik nemen



Het display is met een folie beschermd. **U kunt deze folie nu verwijderen!**

Batterijen plaatsen

Let op:

Alleen de door Gigaset Communications GmbH * aanbevolen oplaadbare batterijen (pagina 67) gebruiken! Gebruik dus nooit gewone, niet-oplaadbare batterijen. Dit kan schade aan het toestel of persoonlijk letsel veroorzaken!

* Gigaset Communications GmbH is a trademark licensee of Siemens AG.

- ▶ Let bij het aanbrengen van de batterijen op de juiste richting (zie afbeelding).

De polen worden in of op het batterijkvakje vermeld.



Batterijklepje sluiten

- ▶ Het klepje van het batterijvakje met de uitsparingen in de nokjes aan de binnenzijde van de behuizing plaatsen.
- ▶ Vervolgens het klepje dichtdrukken tot dit vastklikt.

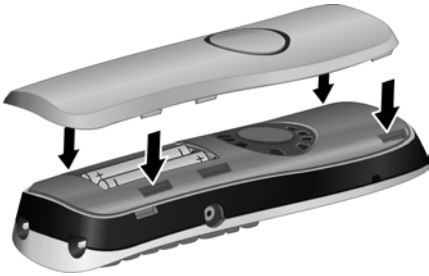

Draagclip bevestigen

De handset heeft ter hoogte van het display aan weerszijden uitsparingen voor de draagclip.

- ▶ Druk de draagclip zo op de achterkant van de handset dat de nokjes van de clip in de uitsparingen vastklikken.

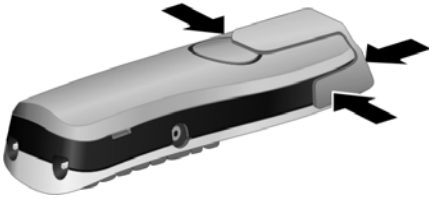

Batterijklepje openen

- ▶ Indien aanwezig, draagclip verwijderen.

- ▶ Steek uw vinger in de uitsparing in de behuizing en trek het klepje naar boven.

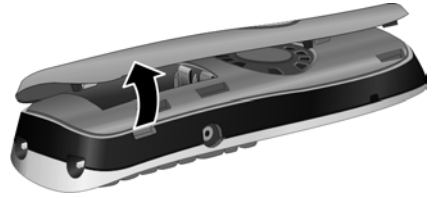

Handset in basisstation plaatsen en aanmelden

- ▶ De handset met het **display naar boven** in het basisstation plaatsen.

De handset wordt automatisch aangemeld. Het aanmelden kan tot 5 minuten in beslag nemen. Tijdens deze procedure staat in het display *Aanmeldprocedure* en knippert de naam van het basisstation, bijv. *Basis 1*. De handset krijgt het laagste vrije interne nummer (1-6).

Als de aanmelding is voltooid, wordt dit nummer in het display weergegeven, bijv. *INT 1*. Dit betekent dat nummer 1 aan de handset is toegewezen. Als de interne nummers 1-6 al aan andere toestellen zijn toegewezen, wordt nummer 6 overschreven.

Opmerkingen:

- Automatisch aanmelden is alleen mogelijk als er geen gesprekken worden gevoerd via het basisstation.
- Zodra u op een toets drukt, wordt de automatische aanmelding geannuleerd.
- Als de automatische aanmeldprocedure niet werkt, moet u de handset handmatig aanmelden (pagina 45).
- U kunt de naam van de handset wijzigen (pagina 48).

De eerste stappen

Handset op het basisstation laten staan om de batterijen te laden.

Opmerkingen:

- Een handset die is uitgeschakeld omdat de batterijen leeg waren, wordt automatisch ingeschakeld als deze in het laadstation wordt geplaatst.
- De handset mag alleen worden geplaatst in een daarvoor bestemd basisstation of lader staan.

Bij vragen en problemen, zie pagina 64.

Headset-aansluiting

U kunt headsets van het type (met 2,5 mm stekkerconnector) HAMA Plantronics M40, MX100 en MX150 aansluiten.

Een lijst met compatibele en geteste headsets vindt u op internet onder www.plantronics.com/productfinder.

Batterijen de eerste keer laden en ontladen.

Wanneer de handset aanstaat, wordt het laden van de batterij rechtsboven in het display weergegeven met een knipperend batterijsymbool .

Tijdens het gebruik van de handset wordt het laadniveau van de batterijen aangegeven door het batterijpictogram (pagina 1). Het laadniveau van de batterijen wordt alleen correct weergegeven als de batterijen eerst volledig worden **geladen en ontladen**.

- ▶ Laat de handset **hiervoor zeven uur** ononderbroken in het basisstation resp. laadstation staan. De handset hoeft voor het laden niet te worden ingeschakeld.
- ▶ Neem de handset vervolgens uit het laadstation en plaats deze pas terug als de batterijen volledig zijn ontladen.

Opmerking:

Nadat de batterijen de eerste keer zijn geladen en ontladen, kunt u de handset na elk gesprek weer terugplaatsen in het laadstation.

Let op:

- ◆ Voer de procedure voor het laden en laden telkens uit wanneer u de batterijen uit de handset heeft verwijderd en teruggeplaatst.
- ◆ De batterijen kunnen tijdens het laden warm worden. Dit is normaal en ongevaarlijk.
- ◆ De laadcapaciteit van de batterijen neemt als gevolg van technische oorzaken na enige tijd af.

Datum en tijd instellen

Datum en tijd instellen om bijvoorbeeld bij inkomende oproepen de juiste tijd weer te geven en om de wekker en de agenda te kunnen gebruiken.

- ▶ Als de datum en tijd nog niet zijn ingesteld, de displaytoets **Tijd** indrukken om het invoerveld te openen.

Als u de tijd wilt wijzigen, opent u het invoerveld als volgt:

 →  → Datum en tijd

- ▶ Gegevens in meerdere regels wijzigen:

Datum:

Dag, maand en jaar invoeren - 8 tekens.

Tijd:

Uren en minuten invoeren - 4 tekens, bijv.     voor 7:15 uur.

Opslaan Displaytoets indrukken.

Display in ruststand

Als het toestel is aangemeld en de tijd is ingesteld, ziet het display in de ruststand er als volgt uit (voorbeeld). Als het antwoordapparaat is ingeschakeld, ziet u bovendien op de bovenste regel het antwoordapparaatsymbool  staan:

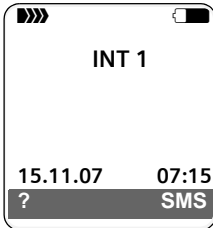

Het antwoordapparaat is ingeschakeld met een standaardmeldtekst.

Het toestel is nu klaar voor gebruik.

Mocht u bij het gebruik van uw toestel vragen hebben, lees dan de tips in hoofdstuk „Vragen en antwoorden“, (pagina 64) of neem contact op met de Klantenservice, pagina 65.

Handset bedienen

Handset in-/uitschakelen

-  In de ruststand de verbreektoets **lang** indrukken (bevestigingssignaal).

Toetsblokkering in- of uitschakelen

-  Druk lang op de hekje-toets.

U hoort een bevestigingstoon. Als de toetsblokkering is ingeschakeld, ziet u in het display het symbool .

De toetsblokkering wordt automatisch uitgeschakeld als u wordt gebeld. Na afloop van het gesprek wordt de toetsblokkering weer ingeschakeld.



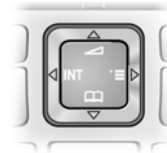

Navigatietoets







In deze gebruiksaanwijzing is de kant van de navigatietoets (boven, onder, rechts, links) die u voor de desbetreffende functie moet indrukken, vetgedrukt, bijvoorbeeld  betekent dat u rechts op de navigatietoets moet drukken.

De navigatietoets heeft verschillende functies:





In de ruststand van de handset

-  Telefoonboek openen.
-  Hoofdmenu openen.
-  Lijst met handsets openen.
-  Menu voor het instellen van het ontvangstvolume (pagina 52), belsignalen (pagina 53) en attentietonen (pagina 55) van de handset oproepen.



In het hoofdmenu en in invoervelden

Met de navigatietoets verplaatst u de cursor naar boven , naar beneden , naar rechts  of naar links .

In lijsten en submenu's

-  /  Eén regel omhoog/omlaag bladeren.
-  Submenu openen of selectie bevestigen.
-  Eén menuniveau terug of annuleren.

Tijdens een extern gesprek

-  Telefoonboek openen.
-  Interne ruggespraak starten en microfoon uitschakelen.
-  Volume voor handset of handsfree telefoneren wijzigen.









Displaytoetsen

De functie van de displaytoetsen is afhankelijk van de situatie. Voorbeeld:



- 1 De huidige functies van de displaytoetsen worden op de onderste displayregel weergegeven.
- 2 Displaytoetsen

De belangrijkste pictogrammen in het display zijn:

-  Linker displaytoets, mits deze nog niet geprogrammeerd is met een functie (pagina 50).
-  Het hoofdmenu openen.
-  Een situatie-afhankelijk menu openen.
-  Wistoets: ingevoerde tekens van rechts naar links één voor één wissen.
-  Eén menuniveau terug of procedure annuleren.
-  E-mailadres opvragen uit het telefoonboek.
-  Nummer naar het telefoonboek kopiëren.
-  Externe oproep doorverbinden met het antwoordapparaat (alleen S685).
-  Nummerherhalingslijst openen.

Terug naar de ruststand

U keert als volgt van een willekeurige plaats in het menu terug in de ruststand:

- ▶ Verbreekttoets  lang indrukken.

of:

- ▶ Geen toets indrukken: na 2 minuten schakelt het display **automatisch** over naar de ruststand.

Wijzigingen die u niet heeft bevestigd of opgeslagen met **OK**, **Ja**, **Opslaan**, **Verstrn** of met **Opslaan OK** worden niet doorgevoerd.

Op pagina 1 staat een afbeelding van het display in ruststand.

Menunavigatie

De functies van het toestel zijn opgenomen in een menu met meerdere niveaus.

Hoofdmenu (hoogste menuniveau)

- ▶ Als de handset in de ruststand staat,  indrukken om het hoofdmenu te openen.

De functies van het hoofdmenu worden in het display als kleurensymbolen en naam weergegeven.

Een functie starten, dat wil zeggen, het betreffende submenu (menu op het volgende niveau) openen:

- ▶ Met de navigatietoets  naar de functie gaan. In de kopregel van het display wordt de naam van de functie weergegeven. Druk op de displaytoets **OK**.

Submenu's

De functies van het submenu worden in een lijst weergegeven.

Een functie starten:

- ▶ Met de navigatietoets  naar de functie bladeren en **OK** indrukken.

of:

- ▶ De sneltoets (code) van de functie invoeren (pagina 14).

Als u de verbreektoets  eenmaal kort indrukt, gaat u terug naar het vorige menuniveau of annuleert u de procedure.

Weergave in de gebruiksaanwijzing

De bedieningsstappen worden in verkorte vorm weergegeven.



Voorbeeld

De weergave:

 →  → Datum en tijd

betekent:



 Toets indrukken om het hoofdmenu weer te geven.

 Met de navigatietoets  naar het submenu **Instellingen** bladeren en **OK** indrukken.

Datum en tijd

Met de navigatietoets  naar de functie bladeren en **OK** indrukken.

Overige weergavemogelijkheden:

 /  /  enz.

Afgebeelde toets op de handset indrukken.

 Cijfers of letters invoeren.

Voorbeelden van menu-invoer en invoer op meerdere regels vindt u in de bijlage van deze gebruiksaanwijzing, pagina 68.

Corrigeren van onjuiste invoer

Onjuiste tekens kunt u als volgt corrigeren. Eerst gaat u met de navigatietoets naar het onjuist ingevoerde teken. Vervolgens kunt u:

- ◆ Met **KC** het teken links van de cursor wissen.
- ◆ Tekens links van de cursor invoegen.
- ◆ Bij het invoeren van tijd en datum etc. het teken dat knippert overschrijven.

ECO DECT

ECO DECT levert een reductie van het stroomverbruik op door de toepassing van een stroombesparende adapter. Hierdoor wordt bovendien het zendvermogen van het basisstation teruggebracht.

Als er slechts **een** handset is aangemeld en deze in de basis staat, dan wordt Eco-modus **automatisch ingeschakeld**. Het zendvermogen van het basisstation wordt dan tot een minimum gereduceerd.

U kunt deze reductie in zendvermogen **handmatig** via de handset instellen, ook als de handset niet het basisstation staat. Op deze manier wordt het zendvermogen ook gereduceerd als u meerdere handsets heeft aangemeld.

Bovendien reduceert uw handset het zendvermogen, ongeacht de afstand die er tussen de handset en het basisstation bestaat.

Eco-modus in-/uitschakelen:

 →  → Basis → Speciale Functies
→ Eco Modus

OK Displaytoets indrukken
( = aan).

Bij handmatig ingeschakelde Eco-modus wordt op de bovenste displayregel het symbool  weergegeven.





Als de Eco-modus **automatisch ingeschakeld is** (er is slechts één handset aangemeld en deze staat in het basisstation) en de Eco-modus is **niet** via het menu ingeschakeld, wordt er **geen** symbool weergegeven

Opmerking:

- Bij ingeschakelde Eco-modus is het bereik van het basisstation minder groot.
- Eco-modus en repeater-ondersteuning (zie pagina 61) kunnen niet gelijktijdig worden gebruikt.
- Bij het gebruik van handsets van een andere leverancier (GAP) en handsets uit eerdere Gigaset-series wordt het zendvermogen van uw handset naar de basis **niet** automatisch gereduceerd.

Menu-overzicht

U kunt natuurlijk naar menu-opties bladeren, maar u kunt een optie sneller selecteren door het menu te openen en direct de juiste cijfercombinatie in te voeren. Een dergelijke cijfercombinatie wordt een „Shortcut“.

Voorbeeld:      voor „Belsignaal voor externe oproepen instellen“

In de **ruststand** van het toestel  indrukken (hoofdmenu openen):

1 SMS-berichten 

U heeft een SMS-postbus (algemeen of persoonlijk) zonder PIN geactiveerd

1-1	Nieuwe SMS	(pagina 30)
1-2	Inbox 0	(pagina 32)
1-3	Outbox 0	(pagina 31)

U heeft een SMS-postbus met PIN of 2-3 postbussen geactiveerd

1-1	SMS-Postbus	1-1-1	Nieuwe SMS	(pagina 30)
		1-1-2	Inbox 0	(pagina 32)
		1-1-3	Outbox 0	(pagina 31)
1-2 t/m 1-4	SMS-Postbus A SMS-Postbus B SMS-Postbus C	1-2-1 t/m 1-4-1	Nieuwe SMS	(pagina 30)
		1-2-2 t/m 1-4-2	Inbox 0	(pagina 32)
		1-2-3 t/m 1-4-3	Outbox 0	(pagina 31)
1-6	Instellingen	1-6-1	SMS-Centrales	(pagina 35)
		1-6-2	SMS-Postbussen	(pagina 33)
		1-6-3	Notificatie-nr.	(pagina 33)
		1-6-4	Notificatietype	(pagina 33)
		1-6-6	Aanmelden	(pagina 29)

2 Netdiensten 

2-3	Nr. onderdrukken	(pagina 19)		
2-6	Alle gesprekken	2-6-1	Doorschakelen	(pagina 19)
		2-6-3	Wisselgesprek	(pagina 19)
2-7	Terugbellen uit	(pagina 20)		

3 Oproepen 
(pagina 26)

4 Extra's 

4-3	Ruimtebewaking	(pagina 48)		
4-4	Verbindingen	4-4-2	Bluetooth	(pagina 58)
		4-4-3	Telefoonboek	(pagina 23)
4-6	Gemiste afspraken	(pagina 57)		

5 Wekker 
(pagina 55)6 Kalender 
(pagina 56)7 Verkenner 

7-1	Screensavers	(pagina 54)	
7-2	FotoWeergave	(pagina 54)	
7-3	Geluiden	(pagina 54)	

8 Instellingen 

8-1	Datum en tijd	(pagina 10)		
8-2	Geluidsinstellingen	8-2-1	Volume handset	(pagina 52)
		8-2-2	Besignalen	(pagina 53)
		8-2-3	Attentietonen	(pagina 55)
8-3	Display	8-3-1	Screensaver	(pagina 52)
		8-3-2	Kleuren	(pagina 51)
		8-3-3	Contrast	(pagina 51)
		8-3-4	Verlichting	(pagina 52)
8-4	Handset	8-4-1	Taal	(pagina 51)
		8-4-2	Auto aannemen	(pagina 52)
		8-4-3	HS aanmelden	(pagina 45)
		8-4-4	Kies basis	(pagina 46)
		8-4-5	Kengetal	(pagina 59)
		8-4-6	Reset Handset	(pagina 60)
8-5	Basis	8-5-2	Wachtmuziek	(pagina 61)
		8-5-3	Systeem-PIN	(pagina 60)
		8-5-4	Basis reset	(pagina 61)
		8-5-5	Speciale Functies	(pagina. 13, pagina. 47)
		8-5-6	Voorkeuzenetwerk	(pagina 28)
		8-5-7	Oproepen	(pagina 26)

Menu-overzicht

8-6	Antwoordapparaat	8-6-1	Toets 1	(pagina 44)
-----	------------------	-------	---------	-------------

alleen basisstation S685:

	8-6-2	Activeren	(pagina 38)
	8-6-3	Meeluisteren	(pagina 41)
	8-6-4	Aankondiging	(pagina 38)
	8-6-5	Opnamelengte	(pagina 42)
	8-6-6	Opnamekwaliteit	(pagina 42)
	8-6-7	Oproep vertraging	(pagina 42)

Telefoneren

Extern bellen

Externe oproepen zijn oproepen via het openbare telefoonnet.



Nummer invoeren en de verbindingstoets indrukken.

of:



Verbindingstoets **lang** indrukken en vervolgens het nummer invoeren.

Met de verbreekttoets kunt u het kiezen van het telefoonnummer annuleren.

Tijdens het gesprek wordt de gespreksduur weergegeven.

Opmerkingen:

Als u kiest via het telefoonboek (pagina 1), de snelkieslijst (pagina 21) of de nummerherhalingslijst (pagina 26/pagina 25) hoeft u nummers en voorkiesnummers van netwerkaanbieders niet telkens opnieuw in te voeren.

Gesprek via de Bluetooth-headset voortzetten

Voorwaarde: Bluetooth is ingeschakeld, de verbinding tussen de Bluetooth-Headset en de handset is tot stand gebracht (zie pagina 58).

Verbindingstoets van de Headsets indrukken; het tot stand brengen van de verbinding met de handset kan 5 seconden duren.

Voor meer informatie over de headset zie de bijbehorende gebruiksaanwijzing.

Gesprek beëindigen



Druk op de verbreekttoets.

Oproep beantwoorden

Een inkomende oproep wordt op drie manieren op de handset signaleerd:

door een belsegnaal, een melding in het display en het knippen van de handsfree-toets.

U kunt de oproep op de volgende manieren beantwoorden:

- ▶ De verbindingstoets indrukken.
- ▶ De handsfree-toets indrukken.
- ▶ Gigaset S680: De displaytoets **Opnemen** indrukken.
- ▶ Gigaset S685: De displaytoets **Opnemen** indrukken om de oproep door te verbinden met het antwoordapparaat (pagina 41).

Als de handset in de lader staat en de functie **Auto aannemen** ingeschakeld is (pagina 52), wordt een oproep automatisch aangenomen wanneer u de handset uit de lader neemt.

Als u het belsegnaal storend vindt, drukt u de displaytoets **Stil** in. U kunt de oproep beantwoorden zolang deze in het display wordt weergegeven.

Oproep beantwoorden met de Bluetooth-headset

Voorwaarde: Bluetooth is ingeschakeld, de verbinding tussen de Bluetooth-Headset en de handset is tot stand gebracht (zie pagina 58).

Druk de verbindingstoets op de handset pas in als het belsegnaal op de handset klinkt (dit kan 5 seconden duren).

Voor meer informatie over de headset zie de bijbehorende gebruiksaanwijzing.

NummerWeergave

Bij een oproep wordt het nummer van de beller in het display weergegeven. Voorwaarden:

- ◆ De netwerkaanbieder ondersteunt CLIP, CLI.
 - CLI (Calling Line Identification): nummer van de beller wordt meegeesturd.

- CLIP (Calling Line Identification Presentation): nummer van de beller wordt weergegeven.
- ◆ U heeft bij de netwerkaanbieder NummerWeergave (CLIP) aangevraagd.
- ◆ De beller heeft bij de netwerkaanbieder CLI niet laten onderdrukken.

Weergave in het display bij CLIP/CLI

Als het nummer van de beller in uw telefoonboek is opgeslagen, ziet u zijn naam. Als u aan deze beller een CLIP-afbeelding heeft toegewezen, wordt dit ook weergegeven.

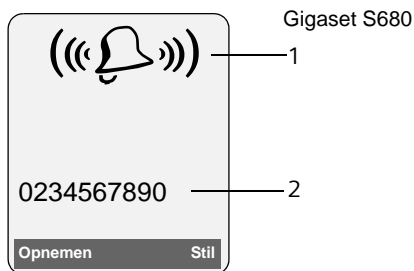

of

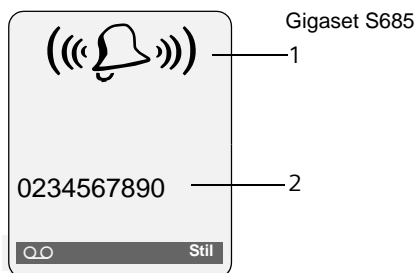

- 1 Symbool van het belsignaal
- 2 Nummer of naam van de beller

In plaats van het nummer wordt het volgende weergegeven:



- ◆ Extern als er geen nummer is meegeesturd.
- ◆ Anoniem als de beller NummerWeergave heeft uitgeschakeld (pagina 19).

Handsfree telefoneren

Als u handsfree belt, houdt u de handset niet tegen uw oor maar kunt u deze bijvoorbeeld voor u op tafel leggen. Zo kunnen ook andere personen deelnemen aan het gesprek.

Handsfree in-/uitschakelen

Inschakelen tijdens kiezen

  Nummer invoeren en de handsfree-toets indrukken.



- Breng uw gesprekspartner eventjes op de hoogte als u iemand laat meeluisteren.

Wisselen tussen handset en handsfree telefoneren

 Druk op de handsfree-toets.

Tijdens een gesprek en tijdens het beluisteren van het antwoordapparaat (alleen Gigaset S685) schakelt u de handsfree-functie in of uit.

Als u de handset tijdens een gesprek in het laadstation wilt plaatsen:

- De handsfree-toets  tijdens het plaatsen ingedrukt houden. Brandt de handsfree-toets  niet, dan toets opnieuw indrukken.

Voor het wijzigen van het volume, zie pagina 52.

Microfoon van de handset uitschakelen

U kunt de microfoon van de handset tijdens een extern gesprek uitschakelen. Uw gesprekspartner hoort dan de wachtmuziek.

 Navigatietoets links indrukken om de microfoon van de handset uit te schakelen.

 Displaytoets indrukken om de microfoon weer in te schakelen.

De wachtmuziek kan worden in- en uitgeschakeld (pagina 61).

Comfortabel telefoneren via netdiensten

Netdiensten zijn functies die door de netwerkaanbieder worden aangeboden. U dient deze diensten eerst aan te vragen bij de netwerkaanbieder.

- ▶ **Neem bij problemen contact op met de netwerkaanbieder.**

Functies voor de eerstvolgende oproep instellen

Nr. onderdrukken

Nummer versturen eenmalig onderdrukken (CLIR).

 →  → Nr. onderdrukken

 Nummer invoeren.

 Verbindingstoets indrukken.

Functies voor alle volgende oproepen instellen

Na voltooiing van een van de onderstaande procedures, wordt een code verstuurd.

- ▶ Na bevestiging vanuit het telefoonnet de verbreekttoets  indrukken.

U kunt de volgende functies instellen:

Algemene oproepdoorschakeling

 →  → Alle gesprekken →

Doorschakelen

- ▶ Gegevens in meerdere regels wijzigen:

Bij:

alle / geen antw / bezet selecteren.

Nr.:

Displaytoets **Wijzigen** indrukken. Nummer invoeren waarnaar moet worden doorgeschakeld,

of:

 indrukken. Nummer uit het telefoonboek selecteren en **OK** indrukken.

Om op te slaan **Opslaan** indrukken.

Status:

Oproepdoorschakeling in-/uitschakelen.

- ▶ Displaytoets **Verstrn** indrukken.



Na de melding de verbreekttoets indrukken.

Wisselgesprek in-/uitschakelen



→  → Alle gesprekken

→ Wisselgesprek

Status: In-/uitschakelen.

Verstrn Displaytoets indrukken.

Functies die tijdens een gesprek worden ingesteld

Terugbellen starten

U hoort de bezettoon.

Opties → Terugbellen



Druk op de verbreekttoets.

Ruggespraak

Tijdens een gesprek:

Rug.spr. Displaytoets indrukken.



Nummer invoeren.

U kunt kiezen uit de volgende opties:

- ◆ Wisselgesprek:

- ▶ Met  tussen de gesprekspartners wisselen.

Gesprek met een gesprekspartner beëindigen:

- ▶ Met  naar de gesprekspartner gaan. Vervolgens: **Opties** Einde gesprek.

- ◆ Conferentie:

- ▶ Displaytoets **Confer.** indrukken.

Conferentie beëindigen (wisselgesprek):

- ▶ **EindConf** indrukken.

- ◆ Gesprek met beide gesprekspartners beëindigen:

- ▶ Verbreekttoets  indrukken.

Wisselgesprek aannemen

Opnemen Displaytoets indrukken.

U kunt nu een wisselgesprek houden of een conferentie voeren.

Opmerking:

Als NummerWeergave niet is ingeschakeld, hoort u alleen een attentiesignaal bij een inkomend wisselgesprek.

Wisselgesprek aannemen

Opties → Wisselg Aannemen

Wisselgesprek afwijzen

Opties → Wisselg Weigeren

Funcities die na afloop van een gesprek worden ingesteld

Terugbellen voortijdig uitschakelen

 →  → Terugbellen uit

Telefoonboek en lijsten gebruiken

U kunt kiezen uit de volgende opties:

- ◆ Telefoonboek,
- ◆ Snelkieslijst,
- ◆ Nummerherhalingslijst
- ◆ SMS-lijst
- ◆ Lijst met oproepen (bellerslijst),
- ◆ Lijst met gemiste oproepen,
- ◆ Antwoordapparaatlijst (alleen Gigaset S685).

In het telefoonboek en de snelkieslijst kunt u in totaal 250 nummers en namen opslaan.

Het telefoonboek en de snelkieslijst stelt u voor elke handset afzonderlijk samen. U kunt de vermeldingen vervolgens wel naar andere handsets versturen (pagina 23).

Telefoonboek/snelkieslijst

Opmerking:

Nummers in het telefoonboek of in de snelkieslijst kunt u snel kiezen door deze onder een toets te programmeren.

Telefoonboek

In het **telefoonboek** slaat u op:

- ◆ Maximaal drie nummers met de bijbehorende voor- en achternaam,
- ◆ VIP-vermelding en VIP-besignaal (optioneel),
- ◆ E-mailadres (optioneel)
- ◆ CLIP-afbeeldingen (optioneel)
- ◆ Verjaardagen met signalering
- ▶ Telefoonboek in de ruststand openen met de toets .

Lengte van vermeldingen (telefoonboek)
 3 nummers: elk max. 32 cijfers
 Voor- en achternaam: elk max. 16 tekens
 E-mailadres: max. 60 tekens

Snelkieslijst

In de **snelkieslijst** slaat u belangrijke telefoonnummers of netlijn-codes van netwerkaanbieders op („Voorkiesnummers“).

- ▶ Snelkieslijst in de ruststand openen met de toets .

Lengte van vermeldingen

Nummer: max. 32 cijfers
 Naam: max. 16 tekens

Nummer opslaan in het telefoonboek

 → Nieuwe invoer

- ▶ Gegevens in meerdere regels wijzigen:

Voornaam / Achternaam:

In ten minste één veld een naam invoeren.

Telefoon (thuis) / Telefoon (werk) / Mobiele telefoon

In ten minste één veld een nummer invoeren.

Email-bericht

E-mailadres invoeren.

Verjaardag:

Aan of Uit selecteren.

Bij instelling Aan:

Geboortedatum en Herinneringstijd invoeren (pagina 24) en signaleringstype selecteren: Signaal.

FotoWeergave

Evt. de afbeelding selecteren die bij een oproep van de deelnemer moet worden weergegeven (CLIP-afbeelding, pagina 54).

Voorwaarde: NummerWeergave (CLIP).

- ▶ Wijzigingen opslaan: (pagina 69).

Nummer opslaan in de snelkieslijst

 → Nieuwe invoer

► Gegevens in meerdere regels wijzigen:

Naam:

Naam invoeren.

Nummer:

Nummer invoeren.

Volgorde van vermeldingen in het telefoonboek



De vermeldingen in het telefoonboek worden op achternaam gesorteerd. Spaties en cijfers komen voor letters. Als er voor een vermelding alleen een voornaam is ingevoerd, wordt deze tussen de achternamen ingevoegd.

De volgorde van vermeldingen is als volgt:



1. spaties
2. cijfers (0–9)
3. letters (alfabetisch)
4. andere tekens

Als u de alfabetische volgorde van vermeldingen wilt omzeilen, voegt u voor de naam een spatie of een cijfer in. Deze vermeldingen komen vervolgens aan het begin van het telefoonboek te staan.

Vermelding selecteren in het telefoonboek of in de snelkieslijst

 /  Telefoonboek of snelkieslijst openen.

U kunt kiezen uit de volgende opties:

- ◆ Met  door de vermeldingen bladeren tot de gewenste naam is geselecteerd.
- ◆ Het eerste teken van de naam (in het telefoonboek: eerste teken van de achternaam resp. de voornaam als **alleen** de voornaam ingevoerd is) invoeren, eventueel met  naar de vermelding bladeren.

Kiezen via het telefoonboek of de snelkieslijst

 /  →  (vermelding selecteren)

 Verbindingstoets indrukken.
Het nummer wordt gekozen.

Vermeldingen in het telefoonboek of de snelkieslijst beheren

 /  →  (vermelding selecteren)

Vermelding weergeven

Weergvn Displaytoets indrukken. Vermelding wordt weergegeven.
Terug met **OK**.

Vermelding wijzigen

Weergvn **Wijzigen** Displaytoetsen na elkaar indrukken.

► Wijzigingen aanbrengen en opslaan.

Andere functies gebruiken

 /  →  (vermelding selecteren) → **Opties** (menu openen)

De volgende functies kunt u selecteren met :

Gebruik nummer

Een opgeslagen nummer wijzigen, aanvullen of als nieuwe vermelding opslaan; hiertoe na weergave van het nummer  indrukken.

Invoer wijzigen

Geselecteerde vermelding wijzigen.

Invoer wissen

Geselecteerde vermelding wissen.

Als VIP markeren (alleen in telefoonboek)
Vermelding in telefoonboek markeren als VIP (Very Important Person) en hieraan een bepaald belsegnaal toewijzen. U herkent VIP-oproepen dan aan het belsegnaal.

Voorwaarde: NummerWeergave (pagina 17).

Versturen

Afzonderlijke vermelding naar een handset versturen (pagina 23).

Lijst wissen

Alle vermeldingen in het telefoonboek of de snelkieslijst wissen.

Lijst versturen

Volledige lijst naar een andere handset versturen (pagina 23).



Kiezen met de snelkiestoetsen

- ▶ De betreffende snelkiestoets **lang** indrukken (pagina 50).

Telefoonboek of snelkieslijst naar een andere handset versturen

Voorwaarden:

- ◆ De ontvangende en versturende handset zijn bij hetzelfde basisstation aangemeld.
- ◆ De andere handset en het basisstation kunnen vermeldingen in het telefoonboek versturen en ontvangen.

 /  →  (vermelding selecteren) → **Opties** (menu openen) → Versturen / Lijst versturen → naar Handset

 Intern nummer van de ontvangende handset indrukken en **OK** indrukken.

U kunt meerdere afzonderlijke vermeldingen achter elkaar kopiëren door de vraag **Nog een invoer versturen?** te beantwoorden met **Ja**.

Als de lijst is verstuurd, wordt dit bevestigd door een melding en een bevestigingssignaal op de ontvangende handset.

Opmerking:

Het volledige **telefoonboek** kunt u ook via de gegevenstransmissie sturen, zonder het telefoonboek te openen:



 →  → Verbindingen
→ Telefoonboek

Let op:

- ◆ Vermeldingen met identieke nummers op de ontvangende handset worden niet overschreven.
- ◆ Het versturen wordt geannuleerd als het toestel overgaat of als het geheugen van de ontvangende handset vol is.

Telefoonboek via Bluetooth als vCard versturen.

In de Bluetooth-modus (zie pagina 58) kunt u telefoonboekvermeldingen in vCard-formaat versturen, bijvoorbeeld om vermeldingen naar uw GSM-telefoon te versturen.

 →  (Vermelding selecteren) → **Opties** (Menu openen) → Versturen / Lijst versturen → vCard via Bluetooth

De lijst met „Bekende toestellen” (zie pagina 58) wordt weergegeven.

 Toestel selecteren en **OK** indrukken.

vCard met Bluetooth ontvangen

Als een toestel uit de lijst „Bekende toestellen” (zie pagina 58) een vCard naar uw handset stuurt, dan gebeurt dit automatisch en verschijnt er een melding op het display.

Als het versturende toestel niet in de lijst voorkomt, wordt u via een displaymelding gevraagd de toestelcode van het versturende toestel in te voeren:

 PIN-code van het **versturende** Bluetooth-toestel invoeren en **OK** indrukken.

De verstuurde vCard is als vermelding opgeslagen in het telefoonboek.

Weergegeven nummer overnemen in het telefoonboek

Telefoonnummers die in een lijst staan, bijvoorbeeld de bellerslijst of de nummerherhalingslijst of nummers in een SMS of die tijdens een gesprek worden weergegeven, kunt u kopiëren naar het telefoonboek.

Er wordt een nummer weergegeven:

Opties → Naar tel.boek

- ▶ Voor meer informatie over het toevoegen van gegevens aan de vermelding, zie pagina 21.

Gigaset S685: tijdens het overnemen van nummers uit de antwoordapparaatlijst worden geen berichten weergegeven.

Nummer of e-mailadres overnemen uit het telefoonboek

Tijdens de bediening van het toestel kunt u het telefoonboek openen, bijvoorbeeld om een nummer of e-mailadres over te nemen. De handset hoeft niet in de ruststand te staan.



- ▶ Afhankelijk van de situatie het telefoonboek openen met  of  of  Telefoonboek openen.

 Vermelding selecteren (pagina 22).

Verjaardag opslaan in het telefoonboek

Bij elk nummer in het telefoonboek kunt u een verjaardag opslaan. Ook kunt u een tijd opgeven waarop u door middel van een belsignaal aan de verjaardag wilt worden herinnerd (standaardinstelling: Verjaardag: Uit).

Verjaardagen worden automatisch opgeslagen in de kalender (pagina 56).

 →  (vermelding selecteren; pagina 22)

Weergvn **Wijzigen**

Displaytoetsen na elkaar indrukken.

 Naar de regel Verjaardag: gaan.

 Aan selecteren.

- ▶ Gegevens in meerdere regels wijzigen:

Geboortedatum

Dag, maand en jaar invoeren - 8 tekens.

Herinneringstijd

Uur/minuten voor belsignaal invoeren - 4 tekens.

Signaal



Signaleringstype selecteren

- ▶ Wijzigingen opslaan: (pagina 69).

Opmerking:

Er wordt alleen een belsignaal weergegeven als u een tijd invoert. Als u kiest voor een optisch signaal, hoeft u geen tijd op te geven en wordt de tijd automatisch ingesteld op 00:00.

Verjaardag uitschakelen

 →  (vermelding selecteren; pagina 22)

Weergvn **Wijzigen**

Displaytoetsen na elkaar indrukken.

 Naar de regel Verjaardag: gaan.

 Uit selecteren.

Opslaan Displaytoets indrukken.

Herinneringsoproep voor een verjaardag

Een herinneringsoproep wordt op de handset aangegeven met het signaal dat u heeft geselecteerd.

U kunt kiezen uit de volgende opties:

SMS SMS-bericht schrijven.

Uit Displaytoets indrukken om de herinneringsoproep te bevestigen en te beëindigen.

Gemiste verjaardagen weergeven

Gemiste en niet bevestigde verjaardagen worden in de ruststand door de **eenmalige** weergave van **Afspraak** gesignaleerd.

► Afspraak weergeven:

Afspraak Displaytoets indrukken.

U kunt kiezen uit de volgende opties:

SMS SMS-bericht schrijven.



Wissen Herinnering wissen.
Na het wissen displaytoets  of **Terug** indrukken:
Terug naar de ruststand,
Afspraak wordt niet meer weergegeven.

Gemiste verjaardagen kunt u ook daarna nog oproepen (zie pagina 57).

Nummerherhalingslijst



In de nummerherhalingslijst staan de twintig nummers die u het laatst op de handset heeft gekozen (maximaal 32 cijfers). Als een van de nummers in het telefoonboek of de snelkieslijst staat, wordt de bijbehorende naam weergegeven.

Handmatige nummerherhaling

-  Toets **kort** indrukken.
-  Vermelding selecteren.
-  Verbindingstoets opnieuw indrukken. Het nummer wordt gekozen.

Als er een naam wordt weergegeven, kunt u met de displaytoets **Weergvn** het bijbehorende nummer weergeven.

Vermeldingen in de nummerherhalingslijst beheren

-  Toets **kort** indrukken.
-  Vermelding selecteren.
- Opties** Menu openen.

De volgende functies kunt u selecteren met :

Naar tel.boek

Vermelding in het telefoonboek (pagina 21) overnemen.

Auto nr.herhaling

Het gekozen nummer wordt met regelmatige tussenpozen (minimaal elke 20 seconden) automatisch gekozen. De toets Handsfree knippert, de functie "Meeluisteren" is ingeschakeld.

- De gewenste gesprekspartner meldt zich: verbindingstoets  indrukken. De functie is beëindigd.
- De gewenste gesprekspartner meldt zich niet: de oproep wordt na circa 30 seconden afgebroken. Na het indrukken van een willekeurige toets of na tien mislukte pogingen wordt de functie beëindigd.

Gebruik nummer (net zoals bij het telefoonboek, pagina 22)

Invoer wissen (net zoals bij het telefoonboek, pagina 22)

Lijst wissen (net zoals bij het telefoonboek, pagina 23)

Lijsten openen met de berichtentoets

Met de berichtentoets  kunt u de volgende lijsten oproepen:

◆ SMS-lijst

Als u **meerdere** postbussen heeft ingesteld (pagina 33), worden meerdere lijsten weergegeven.

◆ Antwoordapparaatlijst (alleen Gigaset S685) of voicemail als u netwerkprovider deze functie ondersteunt en de voicemail voor snelkiezen is geprogrammeerd (pagina 44).

◆ Lijst met oproepen.

U hoort een attentietoon zodra een **nieuwe vermelding** in een lijst binnenkomt. De toets  knippert (gaat uit als u de toets indrukt). In de **ruststand** wordt bij een nieuw bericht een symbool in het display weergegeven.

Symbool Nieuw bericht...



	... in de antwoordapparaatlijst (alleen Gigaset S685) of op de voicemail
	... In bellerslijst
	... in SMS-lijst

Onder het symbool wordt het aantal nieuwe vermeldingen weergegeven.

Lijstoverzicht

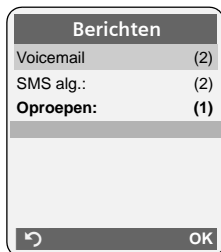
Na het indrukken van de berichtentoets  worden alleen lijsten weergegeven die berichten bevatten (uitzondering: voicemail). Lijsten met nieuwe berichten worden vet weergegeven:



Met  selecteert u een lijst. Om de lijst te openen, drukt u op  of **OK**.

Als slechts één lijst berichten bevat, wordt onmiddellijk deze lijst weergegeven in plaats van het lijstoverzicht.

SMS:Inbox

Alle ontvangen SMS-berichten worden opgeslagen in de Inbox, pagina 32.

Lijst met oproepen (bellerslijst)

Voorwaarde: NummerWeergave (CLIP, pagina 17)

Afhankelijk van het ingestelde lijsttype bevat de bellerslijst

- ◆ beantwoorde oproepen ()
- ◆ gemiste oproepen
- ◆ door het antwoordapparaat opgenomen oproepen (∞ alleen Gigaset S685)

Afhankelijk van het ingestelde lijsttype worden alle nummers van de laatste 30 ontvangen oproepen of alleen de gemiste oproepen opgeslagen. De lijst met gemiste oproepen bevat niet beantwoorde of door het antwoordapparaat (alleen Gigaset S685) opgenomen oproepen.

U kunt de bellerslijst ook via het menu openen:

 → Oproepen

Lijsttype van bellerslijst instellen

 →  → Basis → Oproepen

Gemiste oproep / Alle oproepen
Selecteren en **OK** indrukken
( = aan).

 **Lang** indrukken (ruststand).

Als u het lijsttype wijzigt, blijven de vermeldingen in de bellerslijst behouden.

Lijstvermelding

Nieuwe berichten staan bovenaan de lijst.

Voorbeeld van vermelding in lijst:



- ◆ Lijsttype (bovenste regel).
- ◆ Status van de vermelding
Vet: nieuwe vermelding
- ◆ Nummer of naam van de beller
U kunt het nummer van de beller overnemen in het telefoonboek (pagina 24).
- ◆ Datum en tijd van de oproep (mits ingesteld, pagina 10).
- ◆ Soort vermelding:
 - beantwoorde oproepen (☑)
 - gemiste oproepen
 - door het antwoordapparaat opgenomen oproepen (☞ alleen Gigaset S685)

Druk op de displaytoets **Wissen** om een gemarkeerde vermelding te wissen.

Na een druk op de displaytoets **Opties** kunt u met  meer functies selecteren:

Naar tel.boek

Nummer overnemen in het telefoonboek.

Lijst wissen

Volledige lijst wissen.

Na het verlaten van bellerslijst krijgen alle vermeldingen de status „oud“. Ze worden dan de volgende keer dat u de lijst bekijkt, niet meer vet weergegeven.

Antwoordapparaatlijst (alleen Gigaset S685)

Via de **antwoordapparaatlijst** kunt u de berichten op het antwoordapparaat beluisteren.

Kostenbewust telefoneren

Maak gebruik van de netwerkaanbieder met de goedkoopste tarieven (voorkiesnummers). U kunt de nummers beheren in de snelkieslijst.

Voorkiesnummer aan een nummer koppelen

U kunt het voorkiesnummer van een netwerkaanbieder vóór het telefoonnummer plaatsen (koppelen).



Lijst met voorkiesnummers openen.



Vermelding selecteren.



Displaytoets indrukken.

Gebruik nummer

Selecteren en **OK** indrukken.



Nummer invoeren of kiezen in het telefoonboek (pagina 24).



Verbindingstoets indrukken. In beide gevallen wordt het nummer gekozen.

Automatisch voorkeuze van netwerkaanbieders (Preselection)

U kunt een voorkeuzenummer vastleggen dat bij het kiezen **automatisch** vóór bepaalde telefoonnummers moet worden geplaatst.

- ◆ De lijst **met voorkeur** bevat de „regel“: voorkeuzenummers of de eerste twee cijfers van voorkeuzenummers die voorafgaand aan het telefoonnummer moeten worden gebruikt.
- ◆ De lijst **zonder voorkeur** bevat de „uitzondering op de regel“.

Voorbeeld:



U heeft in de lijst „met voorkeur“ 08 opgegeven. Dit betekent dat voorafgaand aan alle nummers die met 08 beginnen, het voorkeuzenummer wordt gebruikt.

Wilt u, dat bijvoorbeeld wilt dat 081 zonder voorkeuzenummer wordt gekozen, geeft u in de lijst „zonder voorkeur“ 081 op.

Als u tijdens het kiezen van een nummer op de verbindingstoets / handsfree-toets drukt, worden de **eerste** cijfers van het gekozen nummer vergeleken met de vermeldingen in de twee lijsten:

- ◆ Het voorkeuzenummer wordt niet voor het gekozen nummer ingevoegd als dit nummer overeenkomt met
 - **geen enkele** vermelding in de twee lijsten
 - met een vermelding in de lijst zonder voorkeur
- ◆ Het voorkeuzenummer wordt niet voor het gekozen nummer ingevoegd als de eerste cijfers van dit nummer **alleen** overeenkomen met een vermelding in de lijst **met voorkeur**.

Voorkeuzenummer opslaan

 →  → Basis → Voorkeuzenetwerk
→ Voorkeuzenummer

 Voorkeuzenummer invoeren of wijzigen.



Opslaan Displaytoets indrukken.

 **Lang** indrukken (ruststand).

Vermeldingen in lijsten met voorkeuzenummers opslaan of wijzigen

In elk van de beide lijsten kunnen 20 nummers met elk cijfers staan.

In de lijst **met voorkeur** kunnen, afhankelijk van het desbetreffende land, nummers zijn voorgeprogrammeerd. Hierdoor worden bijvoorbeeld alle nationale gesprekken of gesprekken via het mobiele netwerk **automatisch** gekoppeld met het van tevoren opgeslagen voorkeuzenummer.

 →  → Basis → Voorkeuzenetwerk
→ Met voorkeur / Zonder voorkeur

 Vermelding selecteren.

Wijzigen Displaytoets indrukken.

 Eerste cijfers van het telefoonnummer invoeren of wijzigen.

Opslaan Displaytoets indrukken.

 **Lang** indrukken (ruststand).

Voorkeuzenummer tijdelijk onderdrukken

 (lang indrukken) → **Opties**
→ Voorkeur uit

Voorkeuzenummer permanent uitschakelen

► Voorkeuzenummers wissen (pagina 28).

SMS (tekstberichten)

Bij levering is het toestel zodanig ingesteld, dat u direct SMS-berichten kunt versturen.

Voorwaarden:

- ◆ Voor uw telefoonaansluiting moet NummerWeergave zijn vrijgegeven.
- ◆ Uw netwerkaanbieder ondersteunt SMS voor het vaste net. Informeer bij uw netwerkaanbieder of dit het geval is.
- ◆ U bent bij uw serviceprovider geregistreerd voor het verzenden en ontvangen van SMS-berichten.

SMS-berichten worden via SMS-centrales van serviceproviders uitgewisseld. U moet opgeven via welke SMS-centrale u berichten wilt versturen en ontvangen. U kunt via **elk** van de ingevoerde SMS-centrales SMS-berichten ontvangen, mits u zich bij uw serviceprovider heeft geregistreerd.

SMS-berichten worden verstuurd via de SMS-Centrale, die is ingesteld als verzendcentrale (pagina 35). Er kan telkens slechts één verzendcentrale ingesteld zijn

SMS-berichten worden verstuurd via de **SMS-Centrale**, die is ingesteld als **verzendcentrale**. Als u een bericht verstuurt, kunt u echter elke andere SMS-centrale selecteren als verzendcentrale (pagina 35).

Is er geen SMS-centrale opgegeven, dan bevat het menu SMS slechts de vermelding **Instellingen**. Geef in dat geval een SMS-centrale op (pagina 35).

Meer informatie over het schrijven van SMS-berichten vindt u in de bijlage:

- ◆ Tekst invoeren, zie pagina 69.
- ◆ Tekst schrijven met behulp van Snel-Schrijven, zie pagina 70.

Voorschriften

- ◆ Een SMS-bericht mag niet langer zijn dan 612 tekens.
- ◆ Een SMS-bericht dat langer is dan 160 tekens wordt als **gekoppelde** SMS verstuurd (maximaal vier SMS-berichten met elk 153 tekens).

Let op:

- ◆ Elk inkomend SMS-bericht wordt eenmalig gesignaleerd door een toon (hetzelfde belseinmaal als bij externe oproepen). Als u een dergelijke „oproep“ beantwoordt, gaat het SMS-bericht verloren.
- ◆ Als uw toestel is aangesloten op een telefooncentrale, raadpleegt u pagina 36.
- ◆ U kunt alleen SMS-berichten ontvangen, als u zich heeft geregistreerd bij de serviceprovider.

Registreren met de wizard Aanmelden

Als u de displaytoets **SMS** voor de eerste keer indrukt, wordt gevraagd of u zich automatisch wilt laten registreren bij alle ingevoerde SMS (zie pagina 35) centrales. Bevestig met **Ja** of weiger met **Nee** als u het automatisch aanmelden wilt annuleren. U kunt nu van alle ingevoerde SMS-centrales SMS-berichten ontvangen.

Op een later moment kunt u de automatische registratie via het menu activeren:

 →  → **Instellingen**
→ **Aanmelden**

De wizard Aanmelden ondersteunt niet het configureren van persoonlijke postbussen (pagina 33).

SMS-bericht schrijven/versturen

Ontvangen op



SMS-Postbus B

Evt. postbus selecteren en **OK** indrukken.



Evt. postbus-PIN invoeren en **OK** indrukken.

Nieuwe SMS

Selecteren en **OK** indrukken.



SMS schrijven.

Opmerking:

- Een beschrijving over het invoeren van tekst staat op pagina 69. Het gebruik van de functie SnelSchrijven staat op pagina 70.
- De functie SnelSchrijven is bij levering ingeschakeld. SnelSchrijven uit-/inschakelen zie pagina 70.

SMS-bericht versturen



Verbindingstoets indrukken

of:

Opties Displaytoets indrukken.

Verstrn Selecteren en **OK** indrukken.

SMS-bericht Selecteren en **OK** indrukken.



Nummer met kengetal (ook lokaal) uit het telefoonboek of snelkieslijst selecteren of direct invoeren. Als u een SMS-bericht naar een SMS-postbus verstuurt: postbus-ID **achter** het nummer toevoegen.

Verstrn

Displaytoets indrukken. Het SMS-bericht wordt verzonden.

Opmerkingen:

- Als u tijdens het schrijven van een SMS-bericht een externe oproep ontvangt, wordt het bericht automatisch opgeslagen in de Outbox.
- Als het geheugen vol is of als de SMS-functie op het basisstation door een andere handset wordt gebruikt, wordt de procedure geannuleerd. Dit wordt gemeld op het display. Wis SMS-berichten die niet meer nodig zijn, of verstuur het SMS-bericht later.

Invoertaal instellen

► U schrijft een SMS-bericht (pagina 30).

Opties

Displaytoets indrukken.

Invoertaal

Selecteren en **OK** indrukken.



Invoertaal selecteren en **OK** indrukken.



Verbreekttoets tweemaal **kort** indrukken om terug te gaan naar het invoerveld.

De ingestelde invoertaal is alleen van toepassing voor het huidige SMS-bericht.

SMS-statusoverzicht

Voorwaarde: uw netwerkaanbieder ondersteunt deze functie.

Als de functie Statusoverzicht is geactiveerd, ontvangt u na het versturen van een SMS-bericht een bevestiging.

Statusoverzicht in-/uitschakelen

→ → Instellingen

Status overzicht

Selecteren en **OK** indrukken
(= aan).

Statusoverzicht lezen/wissen/nummer naar telefoonboek

- Inbox openen (pagina 32) en vervolgens:

 SMS-bericht met de status Status: Goed of Status: Fout selecteren.

Lezen Displaytoets indrukken.

- ◆ Wissen:
 - Opties** Invoer wissen **OK**.
- ◆ Nummer naar telefoonboek:
 - Opties** Naar tel.boek **OK**.
- ◆ Hele lijst wissen:
 - Opties** Lijst wissen **OK**.

Outbox

U kunt een SMS-bericht in de Outbox opslaan en op een later moment wijzigen en versturen.



SMS-bericht in Outbox opslaan

- U schrijft een SMS-bericht (pagina 30).

Opties Displaytoets indrukken.

Opslaan Selecteren en **OK** indrukken.

Outbox openen

 →  → (Postbus, Postbus PIN)- → Outbox (3)

De eerste lijstvermelding wordt weergegeven, bijv.:

0234567890
21.11.07 09:45

Afzonderlijke SMS-berichten lezen of wissen

- Outbox openen en vervolgens:

 SMS-bericht selecteren.

Lezen Displaytoets indrukken. De tekst wordt weergegeven. Door de regels bladeren met .

Of wis het SMS-bericht met

Opties Invoer wissen **OK**.

SMS-bericht schrijven/wijzigen

- U leest een SMS-bericht in de Outbox.

Opties Menu openen.

U kunt kiezen uit de volgende opties:

Nieuwe SMS

Nieuw SMS-bericht schrijven en vervolgens versturen (pagina 30) of opslaan.

Bewerken

Tekst van het opgeslagen SMS-bericht wijzigen en het bericht vervolgens versturen (pagina 30).

Tekenset

Tekst wordt weergegeven in de geselecteerde tekenset.

Outbox wissen

- Outbox openen en vervolgens:

Opties Menu openen.

Lijst wissen

Selecteren, **OK** indrukken en bevestigen met **Ja**. De Outbox wordt gewist.



Lang indrukken (ruststand).

SMS-berichten ontvangen

Alle ontvangen SMS-berichten worden opgeslagen in de Inbox. Gekoppelde SMS-berichten worden als **één** SMS-bericht weergegeven. Als dit bericht te lang is of onvolledig is verstuurd, wordt het opgesplitst in meerdere afzonderlijke SMS-berichten. Omdat een SMS-bericht ook na het lezen in de lijst blijft staan, wordt aangeraden **regelmatig SMS-berichten te verwijderen uit de lijst**.



Als het SMS-geheugen vol is, wordt dit in het display gemeld.

- Overbodige SMS-berichten wissen (pagina 32).

Inbox

De Inbox bevat het volgende:

- ◆ alle ontvangen SMS-berichten met het meest recente bericht bovenaan.
- ◆ SMS-berichten die in verband met een fout niet zijn verstuurd.

Nieuwe SMS-berichten worden op alle handsets Gigaset S68H gesignaleerd met het symbool  op het display, het knippen van de berichtentoets  en een signaaltoon.

Inbox openen met de toets

 Indrukken.

Zo nodig een postbus selecteren en de postbus-PIN invoeren.

De Inbox wordt als volgt weergegeven (voorbeeld):

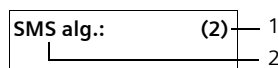

- 1 **vet:** aantal nieuwe vermeldingen
niet vet: aantal gelezen vermeldingen
- 2 Naam van de postbus, hier: algemene postbus

Met **OK** lijst openen.

Een bericht in de Inbox wordt bijv. als volgt weergegeven:

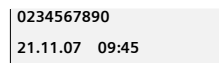

Inbox openen via het SMS-menu

     Postbus-, Postbus PIN)
→ Inbox (2)

Afzonderlijke SMS-berichten lezen of wissen

- ▶ Inbox openen.
- ▶ Daarna te werk gaan zoals beschreven bij Afzonderlijke SMS-berichten lezen of wissen, pagina 31.

Nadat u een nieuw SMS-bericht heeft gelezen, krijgt het bericht de status "Oud" (wordt niet meer vet weergegeven).

Inbox wissen

Alle **nieuwe en oude** SMS-berichten in de Inbox worden gewist.

- ▶ Inbox openen.

Opties Menu openen.

- ▶ Vervolgens, zie „Outbox wissen“, pagina 31.

SMS-bericht beantwoorden of doorsturen

- ▶ SMS-bericht lezen (pagina 32):

Opties Displaytoets indrukken.

U kunt kiezen uit de volgende opties:

Antwoorden

Direct een SMS-bericht als antwoord schrijven en versturen (pagina 30).

Bewerken

De tekst van de SMS wijzigen en vervolgens versturen (pagina 30).

SMS-bericht doorsturen

- ▶ U leest een SMS-bericht (pagina 32):

Opties Displaytoets indrukken.

Tekst doorsturen

Selecteren en **OK** indrukken.
Vervolgens, zie pagina 30.

Nummer overnemen in het telefoonboek

Nummer van de afzender overnemen

- ▶ Inbox openen en SMS-bericht selecteren (pagina 32).

Opties Displaytoets indrukken. Vervolgens, zie pagina 24.

Opmerkingen:

- In uw telefoonboek kunt u een afzonderlijk telefoonboek voor SMS-berichten opnemen. Hiervoor voert u vóór de namen van deze vermeldingen een sterretje (*) in.
- Een meegestuurde postbus-ID wordt in het telefoonboek overgenomen.

Nummers uit SMS-berichten overnemen/kiezen

- ▶ SMS-bericht lezen (pagina 32) en naar het telefoonnummer bladeren.

De cijfers worden invers weergegeven.

 Displaytoets indrukken. Vervolgens, zie pagina 24.

of:

 Verbindingstoets indrukken om het nummer te kiezen.

Als u het nummer ook wilt gebruiken voor het versturen van SMS-berichten:

- ▶ Nummer met kengetal (netnummer) opslaan in het telefoonboek.

Tekenset wijzigen

- ▶ SMS-bericht lezen (pagina 32):

Opties Displaytoets indrukken.

Tekenset

Tekst wordt weergegeven in de geselecteerde tekenset.

Notificatie via SMS

U kunt u met een SMS-bericht laten informeren over gemiste oproepen of nieuwe berichten op het antwoordapparaat (alleen Gigaset S685).

Voorwaarde: bij een gemiste oproep is het nummer van de beller meegestuurd (NummerWeergave/CLI).

De notificatie wordt verstuurd naar de handset of een ander toestel dat geschikt is voor SMS-berichten.

Hiervoor hoeft u alleen maar het bestemmingsnummer voor het versturen van de notificatie (notificatienummer) op te slaan en het notificatietype in te stellen.

Notificatienummer opslaan

 →  → Instellingen → Notificatie-nr.



Nummer invoeren waarnaar het SMS-bericht moet worden verstuurd.

Opslaan



Displaytoets indrukken.

Lang indrukken (ruststand).

Let op:

Geef **niet** het nummer op van uw eigen vaste toestel voor de notificatie over gemiste oproepen. Uw toestel wordt dan eindeloos gebeld, wat tot aanzienlijke kosten kan leiden.

Notificatietype instellen

 →  → Instellingen → Notificatietype

- ▶ Zo nodig gegevens op meerdere regels wijzigen:

Gemiste Opr.:

Aan instellen, als u wilt dat er een SMS-notificatie wordt verstuurd.

Bericht van Antw.app

(alleen Gigaset S685)

Aan instellen, als u wilt dat er een SMS-notificatie wordt verstuurd.

- ▶ Wijzigingen opslaan (pagina 69).

SMS-postbussen

Bij levering is de **algemene postbus** ingeschakeld. Deze postbus, die voor iedereen toegankelijk is, kan worden beveiligd met een PIN. U kunt daarnaast drie **persoonlijke postbussen** instellen en met een **PIN** beveiligen. Aan elke postbus wordt een naam en een postbus-ID (een soort door kiesnummer) toegekend.

Let op:

- ◆ Wanneer op één telefoonlijn meerdere toestellen (basisstations) zijn aangesloten die geschikt zijn voor SMS, mag elke ID voor een SMS-postbus slechts eenmaal worden gebruikt. In dit geval moet u ook de standaard ingestelde ID van de algemene postbus (0) wijzigen.
- ◆ U kunt alleen gebruikmaken van persoonlijke postbussen als dit wordt ondersteund door de serviceprovider. In dat geval is aan het nummer van een (standaard ingestelde) SMS-centrale een sterretje (*) toegevoegd.
- ◆ Als u de postbus-PIN bent vergeten, kunt u een nieuwe PIN instellen door de standaardinstellingen van het basisstation te herstellen. In dat geval worden echter wel **alle SMS-berichten in alle postbussen gewist**.

Persoonlijke postbus instellen en wijzigen

Persoonlijke postbus instellen

 →  → Instellingen → SMS-Postbussen

 Postbus selecteren, bijv. SMS-Postbus B, en **OK** indrukken.

- ▶ Gegevens in meerdere regels wijzigen:

Activeren:

Postbus in- of uitschakelen.

ID:

Postbus-ID selecteren (0–9). U kunt alleen de cijfers selecteren die nog niet worden gebruikt.



PIN-code:

PIN-code in-/uitschakelen.

PIN-Code

Evt. viercijferige PIN invoeren.

- ▶ Wijzigingen opslaan (pagina 69).

Actieve postbussen zijn in de lijst met postbussen gemarkeerd met . Deze worden weergegeven in de SMS-lijst en kunnen worden geopend met de berichtentoets .

Postbus uitschakelen

- ▶ Activeren: optie Uit selecteren. evt. waarschuwing met **Ja** bevestigen.

Alle SMS-berichten die in deze postbus zijn opgeslagen, worden gewist.

PIN-code uitschakelen

- ▶ PIN-code: optie Uit selecteren.

De standaardinstelling van de postbus-PIN (0000) wordt hersteld.

Naam van een postbus wijzigen

 →  → Instellingen → SMS-Postbussen →  (Postbus selecteren)

Wijzigen Displaytoets indrukken.

 Nieuwe naam invoeren.

Opslaan Displaytoets indrukken.

 **Lang** indrukken (ruststand).

PIN en ID van een postbus wijzigen

 →  → Instellingen → SMS-Postbussen →  (Postbus selecteren)

 Evt. postbus-PIN invoeren en **OK** indrukken.

- ▶ ID:, PIN-code:, PIN-Code instellen (pagina 34).

SMS-berichten naar een persoonlijke postbus versturen

Om ervoor te zorgen dat een SMS-bericht in uw persoonlijke postbus terecht komt, moet de afzender uw ID kennen en deze achter uw telefoonnummer invoeren. Onder voorwaarde dat uw netwerkprovider deze functie ondersteunt.

- ▶ U kunt uw SMS-partner hierover informeren met een SMS-bericht.

Hij/zij ontvangt op deze manier uw SMS-telefoonnummer en postbus-ID en kan deze in zijn/haar telefoonboek opslaan. Als de ID ongeldig is, wordt het SMS-bericht niet afgeleverd.

SMS-centrale instellen

SMS-centrale invoeren/wijzigen

- Informeer bij uw serviceprovider naar het aanbod en eventuele bijzonderheden **voordat** u een instelling wijzigt of standaard ingestelde nummers wist.

 →  → Instellingen → SMS-Centrales

 SMS-centrale (bijvoorbeeld SMS-Centrale 1) selecteren en **OK** indrukken.

- Gegevens in meerdere regels wijzigen:

MijnCentrale

Ja selecteren, als u SMS-berichten wilt versturen via deze SMS-centrale. Bij de SMS-centrales 2 t/m 4 geldt de instelling alleen voor het eerstvolgende SMS-bericht.

SMS:

Displaytoets **Wijzigen** indrukken. Nummer van SMS-dienst invoeren en een sterretje toevoegen als persoonlijke postbussen door de serviceprovider worden ondersteund.

Email:

Displaytoets **Wijzigen** indrukken. Nummer van e-maildienst invoeren.

- Wijzigingen opslaan (pagina 69).

Opmerking:

Informeer bij de serviceprovider waarop u moet letten bij het invoeren van servicenummers als u persoonlijke postbussen wilt gebruiken (voorwaarde: als de serviceprovider deze functie ondersteunt).

SMS-bericht versturen via een andere SMS-centrale

- Een van de SMS-centrales (2 t/m 4) als verzendcentrale activeren.
- SMS-bericht versturen.



De instelling geldt alleen voor het eerstvolgende SMS-bericht. Vervolgens is weer SMS-Centrale 1 ingesteld.

SMS Info-diensten

U kunt instellen dat uw serviceprovider u bepaalde informatie, zoals de weersverwachting of de uitslag van de lotto, per SMS toestuurt. U kunt maximaal 10 info-diensten opslaan. Voor informatie over de aangeboden info-diensten en de kosten ervan neemt u contact op met uw serviceprovider.

Info-dienst instellen/bestellen

Info-centrale instellen

 →  → Info-diensten → SMS Info-centrale

 Bestemmingsnummer invoeren (max. 20 cijfers).

Opslaan Displaytoets indrukken.

Info-dienst bestellen

 →  → Info-diensten → Overzicht

 Info-dienst selecteren.

Verstrn Displaytoets indrukken.

Info-dienst definiëren

- Lege vermelding selecteren, eventueel van tevoren wissen. Vervolgens:

Wijzigen Displaytoets indrukken.

 Code en eventueel naam invoeren.

Opslaan Displaytoets indrukken.

Info-dienst wijzigen

- Info-dienst selecteren (zie hierboven). Vervolgens:

Opties Menu openen.

Invoer wijzigen

Selecteren en **OK** indrukken.

 Code en eventueel naam wijzigen.

Opslaan Displaytoets indrukken.

Info-dienst wissen

- ▶ Info-dienst selecteren (zie hierboven).
Vervolgens:



Opties Menu openen.

Invoer wissen

Selecteren en **OK** indrukken.

Info-dienst definiëren/bestellen

Info-dienst bestellen

 →  → Info-diensten

 Info-dienst selecteren.

Verstrn Displaytoets indrukken.

Info-dienst definiëren

- ▶ Lege vermelding selecteren, eventueel van tevoren wissen. Vervolgens:

Wijzigen Displaytoets indrukken.

 Evt. code, naam en bestemmingsnummer invoeren.

Opslaan Displaytoets indrukken.

Gegevens van een info-dienst wijzigen

- ▶ Info-dienst selecteren (zie hierboven).
Vervolgens:

Opties Menu openen.

Invoer wijzigen

Selecteren en **OK** indrukken.

 Evt. code, naam en bestemmingsnummer wijzigen.

Opslaan Displaytoets indrukken.

Info-dienst wissen

- ▶ Info-dienst selecteren (zie hierboven).
Vervolgens:

Opties Menu openen.

Invoer wissen

Selecteren en **OK** indrukken.

SMS-berichten en telefooncentrales

- ◆ Ontvangst van SMS-berichten is alleen mogelijk als **NummerWeergave** (CLIP) voor het toestelnummer in de telefooncentrale is **geactiveerd**. De CLIP-analyse van het nummer van de SMS-centrale vindt plaats in de **Gigaset**.
- ◆ Bij sommige telefooncentrales moet u de netlijncode vóór het nummer van de SMS-centrale plaatsen.
Voer bij twijfel een test met de telefooncentrale uit, door bijvoorbeeld een SMS-bericht naar uw eigen toestelnummer te versturen. Verstuur het bericht met en zonder netlijncode.
- ◆ Bij het versturen van SMS-berichten is het mogelijk om wel het nummer van de afzender te versturen, maar het toestelnummer weg te laten. In dat geval kan de ontvanger uw bericht niet direct beantwoorden.





Het versturen en ontvangen van SMS-berichten **naar ISDN-centrales** is alleen mogelijk via het MSN-nummer dat aan het basisstation is toegewezen.

SMS-functie in-/uitschakelen

Als deze functie is uitgeschakeld, kunt u geen SMS-berichten meer ontvangen en versturen.

De instellingen die u voor het versturen en ontvangen van SMS-berichten heeft opgegeven (nummers van SMS-centrales), en de berichten in de Inbox en de Outbox blijven ook na het uitschakelen van de functie behouden.

 Menu openen.

Cijfers invoeren.

 **OK** SMS-functie uitschakelen.

of:

 **OK** SMS-functie inschakelen (standaardinstelling).

Fouten met SMS-berichten herstellen

Foutmeldingen bij het versturen

EO	NummerWeergave (CLIR) uitgeschakeld of niet vrijgegeven.
FE	Fout tijdens de transmissie van het SMS-bericht.
FD	Fout bij het tot stand brengen van de verbinding met de SMS-centrale, zie Zelf fouten oplossen.

Zelf fouten oplossen

De volgende tabel bevat een overzicht van fouten, mogelijke oorzaken en tips om de fout op te lossen.

<p>Versturen niet mogelijk.</p> <ol style="list-style-type: none"> 1. Functie NummerWeergave (CLIP) is niet aangevraagd. <ul style="list-style-type: none"> ▶ Vraag de serviceprovider om deze functie te activeren. 2. De transmissie van het SMS-bericht is onderbroken, bijv. omdat u een oproep ontvangt. <ul style="list-style-type: none"> ▶ Verstuur het SMS-bericht opnieuw. 3. Functie wordt niet ondersteund door netwerkaanbieder. 4. Voor de SMS-centrale die als verzendcentrale is ingesteld, is geen of een onjuist nummer ingevoerd. <ul style="list-style-type: none"> ▶ Voer het (juiste) nummer in (pagina 35).
<p>U ontvangt een SMS-bericht waarvan de tekst onvolledig is.</p> <ol style="list-style-type: none"> 1. Het geheugen van het toestel is vol. <ul style="list-style-type: none"> ▶ Wis oude SMS-berichten (pagina 32). 2. De serviceprovider heeft de rest van het SMS-bericht nog niet afgeleverd.
<p>U ontvangt geen SMS-berichten meer.</p> <ol style="list-style-type: none"> 1. Uw postbus is niet ingeschakeld. <ul style="list-style-type: none"> ▶ Schakel uw postbus in (pagina 34). 2. Voor het doorschakelen (omleiden) van oproepen heeft u Bij: alle ingesteld of voor voicemail heeft u als oproepdoorschakeling alle ingesteld. <ul style="list-style-type: none"> ▶ Wijzig de instellingen van de oproepdoorschakeling.

SMS-bericht wordt voorgelezen.

1. De functie NummerWeergave is niet ingesteld.
 - ▶ Vraag uw serviceprovider deze functie te activeren (niet gratis).
2. De aanbieder van het mobiele net en de aanbieder van het vaste net zijn geen samenwerking overeengekomen.
 - ▶ Neem contact op met de aanbieder van SMS via het vaste net.
3. Het toestel is bij uw SMS-aanbieder geregistreerd als ongeschikt voor SMS-berichten via het vaste net. Dit betekent dat u niet meer bent geregistreerd.
 - ▶ Start de wizard Aanmelden en laat u automatisch registreren (zie pagina 29).
 - Laat het toestel (opnieuw) registreren voor SMS-ontvangst.

Ontvangst is alleen overdag mogelijk.

Het toestel is in de database van uw SMS-aanbieder geregistreerd als ongeschikt voor SMS-berichten via het vaste net. Dit betekent dat u niet meer bent geregistreerd.

- ▶ Start de wizard Aanmelden en laat u automatisch registreren (zie pagina 29).
- ▶ Neem contact op met de aanbieder van SMS via het vaste net.
- ▶ Laat het toestel (opnieuw) registreren voor SMS-ontvangst.

Antwoordapparaat van het basisstation Gigaset S685 bedienen

In het basisstation is een antwoordapparaat geïntegreerd dat u via de toetsen van het basisstation (zie pagina 2), de handset of op afstand (ander toestel/mobiele telefoon) kunt bedienen. Eigen meldteksten of memoteksten kunt u alleen via de handset inspreken.

Meldtekstmodus



U kunt twee verschillende modi op het antwoordapparaat instellen.

- ◆ In de modus **Meldtekst** hoort de beller de meldtekst en kan deze vervolgens een bericht voor u inspreken.
- ◆ In de modus **Memobericht** hoort de beller de meldtekst ook, maar kan er geen bericht worden ingesproken.

Antwoordapparaat bedienen via de handset

Als u bij de bediening een akoestisch signaal of een aanwijzing krijgt, wordt de luidspreker van de handset **automatisch** ingeschakeld. Met de handsfree-toets  schakelt u de luidspreker uit.

Antwoordapparaat in-/uitschakelen

 →  → Antwoordapparaat
→ Activeren ( = aan)

Nadat u het antwoordapparaat heeft ingeschakeld, wordt de resterende opnametijd gemeld. Als de tijd nog niet is ingesteld (pagina 10), wordt dit direct gemeld. In het display wordt het symbool  weergegeven.

Het toestel wordt geleverd met een standaardmeldtekst en een standaardmemobericht. Als u nog geen eigen, persoonlijke

tekst heeft ingesproken, wordt de ingestelde standaardtekst gebruikt.

Persoonlijke meldtekst/persoonlijk memobericht opnemen



 →  → Antwoordapparaat
→ Aankondiging → Meldtekst opnemen / Memober. opnemen

OK Displaytoets indrukken om de opname te starten.

U hoort de gereedtoon (korte toon).

- ▶ Persoonlijke tekst inspreken (minstens 3 seconden).

Einde Displaytoets indrukken om de opname te stoppen.

Met  of  de opname annuleren. Met **OK** kunt u de opname vervolgens opnieuw starten.

De opgenomen meldtekst wordt ter controle herhaald. Met **Nieuw** kunt u de opname opnieuw uitvoeren.

Let op:

- ◆ De opname wordt automatisch afgebroken als de maximale opnametijd van 170 seconden wordt overschreden of bij een spreekpauze die langer dan 2 seconden duurt.
- ◆ Als u een opname annuleert, wordt de standaardmeldtekst weer gebruikt.
- ◆ Als het geheugen van het antwoordapparaat vol is, schakelt het over in de modus **Memobericht**.
 - ▶ Oude berichten wissen, het antwoordapparaat schakelt automatisch weer over op de modus **Meldtekst**. Opname zo nodig herhalen.

Meldteksten beluisteren

 →  → Antwoordapparaat
→ Aankondiging → Meldtekst weerg./ Memober. weerg.

Als er geen persoonlijke meldtekst beschikbaar is, wordt de standaardmeldtekst afgespeeld.

Tijdens het beluisteren van de meldtekst een nieuwe meldtekst opnemen:

Nieuw Displaytoets indrukken.

Als het geheugen van het antwoordapparaat vol is, schakelt het over in de modus Memobericht.

- ▶ Oude berichten wissen, het antwoordapparaat schakelt automatisch weer over op de modus Meldtekst. Opname zo nodig herhalen.

Meldteksten/memoberichten wissen

 →  → Antwoordapparaat
→ Aankondiging → Meldtekst wissen/
Memober. wissen



Ja Displaytoets indrukken ter bevestiging.

 **Lang** indrukken (ruststand).

Hierna wordt weer de standaardmeldtekst of het standaardmemobericht gebruikt.

Modus selecteren

U kunt kiezen tussen de modus Meldtekst en de modus Memobericht.

 →  → Antwoordapparaat
→ Aankondiging → Modus → Meldtekst /
Memobericht (= aan)

 **Lang** indrukken (ruststand).

De geselecteerde modus blijft ook na het uitschakelen van het antwoordapparaat opgeslagen.

Als in de modus Meldtekst het berichtengeheugen vol is, schakelt het antwoordapparaat over op de modus Memobericht en ontvangt u het verzoek om oude berichten te wissen.



- ▶ Oude berichten wissen.

Na het wissen van berichten schakelt het antwoordapparaat zichzelf **automatisch** weer in met de eerder ingestelde modus. Is dit niet de gewenste modus kies dan opnieuw de opnamemodus.

Meldtekst en memobericht afwisselend instellen

Met de instelling Wisselen kunt u de modus op een door uzelf vastgelegd tijdstip wijzigen.

Voorbeeld: De modus Meldtekst is ingesteld. Als u Wisselen inschakelt en een periode instelt (bijvoorbeeld 18.00 tot 08.00 uur), wordt het antwoordapparaat binnen deze periode in de modus Memobericht geschakeld. Buiten deze periode, dus van 8.01 tot 17.59 uur, is de modus Meldtekst ingeschakeld.

 →  → Antwoordapparaat
→ Aankondiging → Modus → Wisselen
(= aan)

- ▶ Gegevens in meerdere regels wijzigen:

Van:

Begin van de periode in uren/minuten invoeren (4 tekens).

Tot:

Einde van de periode in uren/minuten invoeren (4 tekens).

Activeren:

Aan of Uit selecteren.

- ▶ Wijzigingen opslaan met **Opslaan**.

Als het geheugen voor berichten vol is en u Activeren: Aan heeft gekozen, dan wordt het opslaan geannuleerd en krijgt u het advies oude berichten te wissen.



- ▶ Oude berichten wissen en instellingen opnieuw invoeren.

Zodra u een andere modus selecteert (pagina 39), wordt de functie Wisselen automatisch uitgeschakeld.

Berichten beluisteren

Voor elk bericht wordt de datum en tijd van ontvangst opgeslagen (als deze zijn ingesteld, pagina 10) en tijdens het afspelen weergegeven. Bij NummerWeergave wordt het nummer van de beller weergegeven. Als het nummer van de beller in het telefoonboek is opgeslagen, wordt de bijbehorende naam weergegeven.

Nieuwe berichten beluisteren

Bij nieuwe, nog niet beluisterde berichten wordt in het display het symbool  weergegeven en gaat de toets  op de handset knipperen.

 Berichtentoets indrukken.

Antw. app.: Selecteren en **OK** indrukken.

U hoort een melding die aangeeft, of er nieuwe of alleen oude berichten zijn opgeslagen.

Als er nieuwe berichten zijn opgenomen, wordt het eerste nieuwe bericht direct na deze melding afgespeeld. Na het laatste nieuwe bericht hoort u de eindtoon en wordt de tijd gemeld die nog beschikbaar is voor opnamen.

Als de datum en tijd voor het bericht zijn opgeslagen, worden deze voor het afspelen gemeld.



Oude berichten beluisteren



Oude berichten kunt u beluisteren als er geen nieuwe berichten meer zijn. Start de weergave zoals beschreven onder „Nieuwe berichten beluisteren“.



Een nieuw bericht krijgt na het afspelen van de tijd en datum van ontvangst (na circa 3 seconden) de status „oud“.

Afspelen stoppen en door berichten bladeren

Tijdens het afspelen van berichten:

 Weergave stoppen. Opnieuw  indrukken om afspelen te hervatten.

 of  Naar vorig bericht.

 of  Naar volgend bericht.

2 x  Naar het daarop volgende bericht

Bij een onderbreking die langer duurt dan een minuut, schakelt het antwoordapparaat weer over op de ruststand.

Bericht als nieuw markeren

Een reeds beluisterd (oud) bericht wordt weer als een nieuw bericht weergegeven.

Tijdens het beluisteren van berichten:

 Sterretje-toets indrukken.

Een meldtekst deelt de nieuwe status van het bericht mee.

of:

Opties Menu openen.

Ongelezen

Selecteren en **OK** indrukken.

Het afspelen van het huidige bericht wordt gestopt. Eventueel wordt het volgende bericht weergegeven.

De toets  op de handset knippert.

Telefoonnummer van een bericht in het telefoonboek overnemen

Zie voor meer informatie „Weergegeven nummer overnemen in het telefoonboek“, pagina 24.

Berichten wissen

U kunt oude berichten allemaal tegelijk of één voor één wissen.

Alle oude berichten wissen

Tijdens het beluisteren of tijdens een pauze:

Opties Displaytoets indrukken.

Berichten wissen

Selecteren en **OK** indrukken.

Ja Displaytoets indrukken ter bevestiging.

Oude berichten één voor één wissen

Tijdens het beluisteren of tijdens een pauze:

Wissen Displaytoets indrukken.

Gesprek van antwoordapparaat overnemen

Terwijl het antwoordapparaat een gesprek opneemt of op afstand wordt bediend, kunt u het gesprek beantwoorden:

 / **Opnemen**

Verbindingstoets of displaytoets indrukken.

De opname wordt afgebroken en u kunt met de beller spreken.

Als er op het moment van de gespreks-overname al 2 seconden of meer is opgenomen, wordt de oproep als nieuw bericht weergegeven. De toets  op de handset knippert.

Ook een gesprek dat niet op de handset wordt signaleerd, kunt u beantwoorden.

Extern gesprek doorverbinden met het antwoordapparaat

U kunt een inkomend extern gesprek doorverbinden met het antwoordapparaat, ook als dit is uitgeschakeld.

Voorwaarde: op het antwoordapparaat is nog voldoende geheugen beschikbaar.

Op de handset wordt een externe oproep gesignaleerd:

 Displaytoets indrukken.

Het antwoordapparaat wordt in de modus Meldtekst ingeschakeld en beantwoordt het gesprek. De ingestelde vertraging voor de beantwoording van een oproep (pagina 42) wordt genegeerd.

Gespreksopname in-/uitschakelen

U kunt een **extern** gesprek door het antwoordapparaat laten opnemen.

- ▶ Laat de beller wel eerst weten dat het gesprek wordt opgenomen.

Opties Menu openen.

Gesprek opn.

Selecteren en **OK** indrukken.

De opname wordt met een informatie-tekst op het display signaleerd en in de antwoordapparaatlijst opgenomen als nieuw bericht.

Einde Displaytoets indrukken om de gespreksopname te beëindigen.

De maximale opnametijd is afhankelijk van de beschikbare geheugenruimte op het antwoordapparaat. Als het geheugen vol is, hoort u een eindtoon en wordt de opname afgebroken. Het tot dat moment opgenomen gesprek wordt als nieuw bericht weergegeven in de antwoordapparaatlijst. Als het antwoordapparaat zich in de modus Meldtekst bevond, schakelt hij over in de modus Memobericht. U ontvangt een bericht met het verzoek, oude berichten te wissen.



- ▶ Oude berichten wissen.

Nadat de berichten gewist zijn, schakelt het antwoordapparaat zich **automatisch** weer in op de ingestelde modus.

Meeluisteren in-/uitschakelen

Tijdens de opname van een bericht kunt u via de luidspreker van de aangemelde handsets meeluisteren.

Meeluisteren permanent in-/uitschakelen

 →  → **Antwoordapparaat**
→ **Meeluisteren** → **Handset**
( = aan)

 **Lang** indrukken (ruststand).

Tijdens de opname van een gesprek kunt u de functie Meeluisteren op de handset uitschakelen.

Meeluisteren voor de huidige opname uitschakelen

 Druk op de verbreekttoets.

Antwoordapparaat instellen

Bij levering is het antwoordapparaat geprogrammeerd met een aantal standaardinstellingen. Persoonlijke instellingen voert u via de handset in.

Beantwoorden en kostenbesparingsfunctie voor bediening op afstand



U kunt instellen wanneer een gesprek door het antwoordapparaat moet worden beantwoord.

U kunt kiezen uit de volgende mogelijkheden: **Geen**, na 10 sec., 18 sec. of 30 sec. en de kostenbesparende instelling **Auto**.

Bij **Auto** reageert het antwoordapparaat als volgt:

- ◆ Als er nog geen nieuwe berichten zijn opgeslagen, beantwoordt het antwoordapparaat een oproep na 18 seconden.
- ◆ Als er wel nieuwe berichten zijn opgeslagen, neemt het antwoordapparaat een oproep al na **10 seconden** aan.

Als u het antwoordapparaat op afstand bedient, weet u dus na ongeveer 15 sec. dat er geen nieuwe berichten zijn opgenomen (anders was uw gesprek al door het antwoordapparaat aangenomen). U kunt nu de verbinding verbreken zonder dat er gesprekskosten in rekening worden gebracht.

 →  → Antwoordapparaat → Oproep vertraging

 Geen / 10 sec. / 18 sec. / 30 sec. / Auto selecteren.

Opslaan Displaytoets indrukken.

 **Lang** indrukken (ruststand).

Opnamelengte instellen

U kunt de maximale opnamelengte van een bericht instellen. U kunt kiezen uit de volgende mogelijkheden: 1, 2, 3 min. of **Maximaal**.

 →  → Antwoordapparaat → Opnamelengte

 Opnamelengte selecteren.

Opslaan Displaytoets indrukken.

Opnamekwaliteit instellen

Stel de kwaliteit in waarin berichten worden opgenomen. U kunt kiezen uit de volgende mogelijkheden: **Laag**, **Normaal**, **Hoog**. Bij een hogere kwaliteit is de maximale opnametijd korter.



 →  → Antwoordapparaat → Opnamekwaliteit

 Opnamekwaliteit selecteren

Opslaan Displaytoets indrukken.

Snelkiezen met toets 1 op het antwoordapparaat herstellen.

Bij levering is voor snelkiezen met toets 1 het geïntegreerde antwoordapparaat ingesteld. Als u voor de voicemail de functie **Snelkiezen** heeft ingesteld (pagina 44), kunt u de standaardinstelling herstellen.

 →  → Antwoordapparaat → Toets 1 Antwoordapp. / Voicemail

Selecteren en **OK** indrukken.

 **Lang** indrukken (ruststand).

Nadat u voicemail of het antwoordapparaat heeft geselecteerd, de toets  **lang** indrukken. De verbinding komt direct tot stand. De instelling voor snelkiezen geldt voor alle handsets Gigaset S68H.

Bediening onderweg (afstandsbediening)

U kunt de berichten op het antwoordapparaat met elk willekeurig telefoontoestel (bijvoorbeeld in uw hotel, telefooncel) beluisteren of inschakelen. Bovendien kunt u via een SMS-bericht een terugbelopdracht bij het antwoordapparaat achterlaten.

Voorwaarden:

- ◆ U heeft een andere systeem-PIN ingesteld dan 0000 (pagina 60).
- ◆ Het toestel dat u gebruikt voor de bediening op afstand, beschikt over toonkiezen (TDK), d.w.z. bij het indrukken van de toetsen hoort u verschillende tonen. Als dit niet het geval is, kunt u ook een codezender gebruiken (apart verkrijgbaar).

Antwoordapparaat bellen en berichten beluisteren



Eigen telefoonnummer kiezen.



Tijdens het beluisteren van de meldtekst: toets  indrukken en systeem-PIN invoeren.

U hoort nu of er nieuwe berichten zijn. De berichten worden vervolgens afgespeeld. Daarna kunt u het antwoordapparaat bedienen met de toetsen.

Voor de bediening gebruikt u de volgende toetsen:

- 1 Naar het begin van het vorige bericht.
- 2 Stoppen. Opnieuw indrukken om door te gaan.
- 3 Naar het volgende bericht.
- * Bericht als nieuw markeren.
- 0 Huidige bericht wissen.

Antwoordapparaat inschakelen

- ▶ Kies uw eigen telefoonnummer en laat het toestel overgaan tot u hoort: "PIN-code invoeren".



Systeem-PIN invoeren.

Het antwoordapparaat is ingeschakeld. De resterende opnametijd wordt gemeld.

Vervolgens worden de berichten afgespeeld.

Het is niet mogelijk om het antwoordapparaat op afstand uit te schakelen.

Terugbellen door het antwoordapparaat met SMS activeren en berichten beluisteren

Voorwaarde: er moet een notificatienummer zijn opgeslagen (zie pagina 33).

U kunt vanaf een toestel (mobiele telefoon of andere apparaat dat SMS ondersteunt) waarvan het notificatienummer is opgeslagen in uw toestel, onderweg een SMS naar het antwoordapparaat sturen. Vervolgens wordt u door het antwoordapparaat teruggebeld. Na het beantwoorden van de oproep en het indrukken van een willekeurige toets worden de berichten weergegeven.

De SMS moet de volgende inhoud hebben:

<Systeem-PIN><terugbelnummer>*

Het terugbelnummer is optioneel.

Voorbeelden:

4711 of *4711*089123456*

Als er een terugbelnummer is ingevoerd, wordt dit gekozen. Anders wordt het notificatienummer gekozen.

U kunt het antwoordapparaat nu via de toetsen bedienen, zoals in bovenstaande voorbeelden beschreven.

Voicemail gebruiken

Voicemail is het antwoordapparaat dat uw netwerkaanbieder via het telefoonnetwerk aanbiedt. Als u voicemail wilt gebruiken, moet u deze dienst eerst bij de netwerkaanbieder aanvragen.

Snelkiezen voor voicemail instellen

Bij snelkiezen kunt u de voicemail of het geïntegreerde antwoordapparaat (alleen Gigaset S685) direct kiezen.

Gigaset S680: snelkiezen is standaard ingesteld voor de voicemail. U hoeft alleen nog het nummer van de voicemail in te voeren.

Gigaset S685: voor snelkiezen is standaard het geïntegreerde antwoordapparaat ingesteld. U kunt in plaats van het antwoordapparaat de voicemail programmeren. Voor meer informatie kunt u contact opnemen met de netwerkaanbieder.

Snelkiezen voor de voicemail instellen en nummer van de voicemail invoeren

 →  → Antwoordapparaat
→ Toets 1

Voicemail Selecteren en **OK** indrukken
( = aan).



Nummer van voicemail invoeren

Opslaan

Displaytoets indrukken.



Lang indrukken (ruststand).

De instelling voor snelkiezen geldt voor alle handsets Gigaset S68H.

Voicemail bellen



Lang indrukken. U krijgt direct verbinding met uw voicemail.



Desgewenst handsfree-toets  indrukken. De meldtekst van de voicemail wordt over de luidspreker weergegeven.

Voicemailmelding weergeven

Als er een bericht voor u binnenkomt, stuurt de voicemaildienst u een oproep. In het display wordt het voicemailnummer weergegeven als u NummerWeergave heeft aangevraagd. Als u de oproep aanneemt, worden de nieuwe berichten weergegeven. Beantwoordt u de oproep niet, dan wordt het voicemailnummer opgeslagen in de lijst met gemiste oproepen en gaat de berichtentoets knipperen (pagina 26).

Meerdere handsets gebruiken

Handsets aanmelden

U kunt maximaal zes handsets bij het basisstation aanmelden.

Een handset Gigaset S68H kan bij vier basisstations worden aangemeld.

Gigaset S68H automatisch aanmelden bij Gigaset S680/S685

Voorwaarde: de handset is niet aangemeld bij een basisstation.

Het aanmelden van de handset bij het basisstation verloopt automatisch.

- ▶ De handset met het display naar voren in het basisstation plaatsen.

Het automatisch aanmelden kan tot 5 minuten in beslag nemen. Tijdens deze procedure staat in het display **Aanmelden** en knippert de naam van het basisstation, bijvoorbeeld Basis 1. Als de aanmelding is voltooid, wordt in het display van de handset het interne nummer weergegeven, bijvoorbeeld INT 2 voor het interne nummer 2. De handset krijgt het laagste vrije interne nummer (1-6). Als de interne nummers 1–6 al zijn toegewezen, wordt nummer 6 overschreven, mits de handset met intern nummer 6 in de ruststand staat.

Opmerkingen:

- Automatisch aanmelden is alleen mogelijk als er niet wordt getelefoneerd via het basisstation waarbij u de handset wilt aanmelden.
- Zodra u op een toets drukt, wordt de automatische aanmelding geannuleerd.
- Als de automatische aanmeldprocedure niet werkt, moet u de handset handmatig aanmelden.
- U kunt de naam van de handset wijzigen (zie pagina 48).

Gigaset S68H handmatig aanmelden bij Gigaset S680/S685

U dient de handmatige aanmelding van de handset zowel op de handset als op het basisstation te starten.

Nadat de aanmelding is voltooid, schakelt de handset over naar de ruststand. In het display wordt het interne nummer van de handset weergegeven, bijvoorbeeld INT 1. Herhaal de procedure als dit niet het geval is.

Op de handset

 →  → Handset → HS aanmelden



Basisstation selecteren, bijv. Basis 1 en **OK** indrukken.



Systeem-PIN van het basisstation invoeren (standaardinstelling: 0000) invoeren en **OK** indrukken. In het display knippert bijvoorbeeld Basis 1.

Op het basisstation

Binnen 60 seconden de aanmeld-/pagingtoets op het basisstation lang (pagina 2) (circa 3 sec.) indrukken.

Andere handsets aanmelden

Andere Gigaset-handsets en handsets van andere merken meldt u als volgt aan.

Op de handset

- ▶ De aanmeldprocedure van de handset starten volgens de instructies in de desbetreffende gebruiksaanwijzing.

Op het basisstation

Aanmeld-/pagingtoets op het basisstation lang (pagina 2) (circa 3 sec.) indrukken.

Handsets afmelden

Met elke aangemelde handset Gigaset S68H kunt u alle andere aangemelde handsets afmelden.

 Lijst met handsets openen. De handset die u gebruikt, is gemarkeerd met <.

 Handset selecteren die u wilt afmelden.

Opties Menu openen.

Handset afmelden

Selecteren en **OK** indrukken.

 Huidige systeem-PIN invoeren en **OK** indrukken.

Ja Displaytoets indrukken.

Handset zoeken (paging)

U kunt uw handset zoeken met behulp van het basisstation.

- ▶ Aanmeld/paging-toets op het basisstationpagina 2 **kort** indrukken.
- ▶ Alle handsets gaan tegelijk over (paging), ook de handsets waarvan het belsegnaal is uitgeschakeld.

Zoeken annuleren

- ▶ Aanmeld/paging-toets op het basisstation **kort** indrukken of de verbindingstoets  op de handset indrukken.

Basisstation wisselen

Als de handset bij meerdere basisstations is aangemeld, kunt u instellen dat gebruik wordt gemaakt van een bepaald basisstation of van het basisstation met de beste ontvangst (Beste basis).

 →  → Handset → Kies basis

 Een van de aangemelde basisstations of Beste basis selecteren en **OK** indrukken.

Intern bellen

Interne gesprekken met andere handsets die zijn aangemeld bij hetzelfde basisstation, zijn gratis.

Een bepaalde handset bellen

 Intern gesprek starten.

 Nummer van de handset invoeren.

of:

 Intern gesprek starten.

 Handset selecteren.

 Verbindingstoets indrukken.

Alle handsets bellen (groepsoproep)

 Interne oproep starten.

 Sterretje-toets indrukken. Alle handsets worden gebeld.

Gesprek beëindigen

 Druk op de verbreekttoets.

Gesprek doorverbinden met een andere handset

U kunt een extern gesprek doorverbinden met een andere handset.

 Lijst met handsets openen. Op het externe toestel klinkt de wachtmuziek, als deze is ingeschakeld (zie pagina 61).

 Handset of Aan allen selecteren en **OK** indrukken.

Als de interne gesprekspartner opneemt:

- ▶ Extern gesprek desgewenst aankondigen.

 Druk op de verbreekttoets.

Het externe gesprek is doorverbonden met de andere handset.



Als de interne gesprekspartner **niet** opneemt of in gesprek is, drukt u de displaytoets **Einde** in om terug te gaan naar de externe gesprekspartner.

Bij het doorverbinden van een gesprek kunt u ook de verbreektoets  indrukken voordat de interne gesprekspartner opneemt.

Als de interne gesprekspartner niet opneemt of in gesprek is, komt de oproep automatisch bij u terug (in het display staat Herhaling).

Interne ruggespraak

Wanneer u met een **externe** gesprekspartner telefoneert, kunt u tegelijk een **interne** gesprekspartner bellen om ruggespraak te voeren.

-  Lijst met handsets openen. Op het externe toestel klinkt de wachtmuziek, als deze is ingeschakeld (zie pagina 61).
-  Handset selecteren en **OK** indrukken.

Ruggespraak annuleren

Einde Displaytoets indrukken.

U bent weer verbonden met de externe gesprekspartner.

Wisselgesprek beantwoorden/afwijzen

Wanneer u tijdens een **intern** gesprek een **externe** oproep ontvangt, hoort u de wisselgesprektoon (korte toon). Bij Nummer-Weergave wordt in het display het nummer van de beller weergegeven.

Interne oproep afbreken, externe oproep beantwoorden

Opnemen Displaytoets indrukken.

Het interne gesprek wordt **beëindigd**. U bent verbonden met de externe gesprekspartner.

Externe oproep afwijzen

Afwijzen Displaytoets indrukken.



De wisselgesprektoon wordt uitgeschakeld. U blijft verbonden met de interne gesprekspartner. Het belsignaal is nog wel te horen op de andere aangemelde handsets.

Bijschakelen in een extern gesprek (inbreken)

Voorwaarde: de functie Inbreken? is ingeschakeld.

U voert een extern gesprek. Een interne gesprekspartner kan inbreken en aan het gesprek deelnemen. Dit wordt aan alle gesprekspartners kenbaar gemaakt met een signaaltoon.

Intern inbreken in-/uitschakelen

 →  → Basis → Speciale Functies → Inbreken?

Functie door het indrukken van **OK** in- of uitschakelen ( = aan).

 **Lang** indrukken (ruststand).

Inbreken

De lijn is bezet door een extern gesprek. Dit is te zien aan een melding in het display. U wilt bijschakelen in het bestaande externe gesprek.

 Verbindingstoets **lang** indrukken.

U wordt in het gesprek bijgeschakeld. Alle gesprekspartners horen een signaaltoon. Gedurende deze tijd wordt in het display van deze handset de melding Conferentie weergegeven en is het niet mogelijk om met deze handset een nummer te kiezen.

Bijschakelen uitschakelen



Druk op de verbreektoets.

Alle gesprekspartners horen een signaaltoon.

Als de **eerste** interne gesprekspartner op de Verbreektoets  drukt, blijft de verbinding tussen de bijgeschakelde handset en de externe gesprekspartner in stand.

Naam van een handset wijzigen

Tijdens de aanmelding worden de namen INT 1, INT 2 enz. automatisch toegewezen. U kunt deze namen wijzigen. De naam mag niet langer zijn dan 10 tekens. De gewijzigde naam wordt in de lijst van elke handset weergegeven.



Lijst met handsets openen. De eigen handset is gemarkeerd met <.



Handset selecteren.

Wijzigen

Displaytoets indrukken.



Naam invoeren.

Opslaan

Displaytoets indrukken.

Intern nummer van een handset wijzigen

Een handset krijgt bij de aanmelding **automatisch** het laagste vrije nummer. Als alle nummers in gebruik zijn, wordt nummer 6 overschreven, mits deze handset zich in de ruststand bevindt. U kunt de interne nummers van alle aangemelde handsets (1–6) wijzigen.



Lijst met handsets openen. De eigen handset is gemarkeerd met <.

Opties

Menu openen.

Nr. toewijzen

Selecteren en **OK** indrukken. De lijst met handsets wordt weergegeven.



Het huidige nummer knippert. Handset selecteren.



Nieuw intern nummer (1–6) invoeren. Het eerdere nummer van de handset wordt overschreven.

Opslaan

Displaytoets indrukken om de instelling op te slaan.



Lang indrukken (ruststand).

Als een intern nummer twee keer wordt toegewezen, hoort u het foutsignaal (aflopende reeks tonen).

► Procedure herhalen met een nummer dat nog niet is toegewezen.

Handset gebruiken voor ruimtebewaking

Met de functie Ruimtebewaking wordt een eerder opgeslagen bestemmingsnummer gebeld, zodra het ingestelde geluidsniveau wordt bereikt. Als bestemmingsnummer kunt u zowel een intern als extern nummer in de handset opslaan.

De oproep naar een extern nummer wordt na circa 90 seconden afgebroken. De oproep naar een intern nummer (handset) wordt na circa 3 minuten afgebroken (afhankelijk van basisstation). Als deze functie is ingesteld, zijn alle toetsen geblokkeerd met uitzondering van de verbreektoets. De luidspreker van de handset is uitgeschakeld.

Als de functie Ruimtebewaking is ingeschakeld, wordt bij inkomende oproepen op de handset **geen belsein** weergegeven, maar alleen een melding in het display. Het display en de toetsen zijn niet verlicht en ook de attentietonen zijn uitgeschakeld.

Als u een inkomende oproep beantwoordt, wordt de functie Ruimtebewaking voor de duur van het gesprek onderbroken. De functie **blijft** echter ingeschakeld.

Als u de handset uitschakelt en vervolgens weer inschakelt, blijft de functie Ruimtebewaking ingeschakeld.

Let op!

- Controleer bij het inschakelen altijd of de functie goed werkt. Controleer bijvoorbeeld de gevoeligheid. Controleer of er een verbinding tot stand wordt gebracht als u voor de functie Ruimtebewaking een extern nummer gebruikt.
- Als u deze functie inschakelt, neemt de gebruiksduur van uw handset aanzienlijk af. Plaats de handset eventueel in de lader. Hierdoor voorkomt u, dat de batterijen leeg raken.
- De optimale afstand tussen de handset en de geluidsbron is 1 tot 2 meter. De microfoon moet op de geluidsbron zijn gericht.
- Het toestel waarnaar een ruimtebewakingsoproep wordt doorgeschakeld, mag niet zijn geblokkeerd door een ingeschakeld antwoordapparaat.

Ruimtebewaking inschakelen en bestemmingsnummer invoeren

 →  → Ruimtebewaking

- ▶ Gegevens in meerdere regels wijzigen:

Ruimtebew.:

Inschakelen door Aan te selecteren.

Naar:

Extern nummer: nummer uit het telefoonboek selecteren (displaytoets  indrukken) of direct invoeren. Alleen **de laatste 4 cijfers** worden weergegeven.

Intern nummer: **Opties** → INT → **OK**
 → Aan allen (handset selecteren of → **OK** als u wilt dat alle aangemelde handset worden gebeld).

Gevoeligheid:

Gevoeligheid van het geluidsniveau (Laag of Hoog) instellen.

- ▶ Met **Opslaan** instellingen opslaan.

Bestemmingsnummer wijzigen

 →  → Ruimtebewaking

 Naar de regel Naar: gaan.



<C of **Wissen**

Bestaand nummer wissen.

- ▶ Nummer invoeren en opslaan zoals beschreven onder „Ruimtebewaking inschakelen en bestemmingsnummer invoeren“ (pagina 49).

Ruimtebewaking op afstand uitschakelen

Voorwaarden: het toestel ondersteunt toonkiezen en er is een extern bestemmingsnummer ingesteld.

- ▶ De door de functie Ruimtebewaking gestarte oproep beantwoorden en de toetsen   indrukken.

Na het verbreken van de verbinding is de functie uitgeschakeld. U ontvangt geen nieuwe oproepen meer van de functie Ruimtebewaking. De andere instellingen van de functie Ruimtebewaking (bijvoorbeeld geen belsignaal) blijven ingeschakeld totdat u op de handset de displaytoets **Uit** indrukt.

De functie Ruimtebewaking opnieuw inschakelen voor hetzelfde nummer:

- ▶ Functie opnieuw inschakelen en met **Opslaan** opslaan (pagina 49).

Handset instellen

De handset is geprogrammeerd met een aantal standaardinstellingen. U kunt deze afzonderlijk wijzigen.

Snelle toegang tot functies en nummers

Onder de linker displaytoets en de cijfer-toetsen **0+** en **2 abc** t/m **9 wxyz** kunt u een nummer of een functie programmeren. Onder de rechter displaytoets is bij levering al een functie geprogrammeerd. U kunt deze programmering wijzigen.

U kunt deze nummers resp. de functies dan met één druk op de toets oproepen.

Cijfer-toets/linker displaytoets programmeren

Voorwaarde: onder de cijfer-toets resp. de linker displaytoets is nog geen nummer of functie opgeslagen.

► Druk op de displaytoets **?** of druk **lang** op de cijfer-toets.

De lijst met mogelijke toetsprogrammeringen verschijnt. U heeft de keuze uit:

SnelKiezen / Snelkieslijst

Toets met een nummer uit het telefoonboek of de snelkieslijst programmeren.

Het telefoonboek resp. de snelkieslijst wordt geopend.

► Vermelding selecteren en **OK** indrukken.

Als u de vermelding in het telefoonboek of de snelkieslijst wist of wijzigt, heeft dit geen gevolgen voor de programmering van de cijfer- of de displaytoets.

Ruimtebewaking

Toets programmeren met het menu voor het instellen en inschakelen van de ruimtebewaking (zie pagina 48).

Wekker

Toets programmeren met het menu voor het instellen en inschakelen van de wekker (zie pagina 55).

Kalender

Kalender oproepen/nieuwe afspraak invoeren.

Bluetooth

Bluetooth-menu onder een toets programmeren.

Meer functies...

De volgende functies zijn beschikbaar:

INT

Intern bellen (zie pagina 46).

SMS-berichten

Toets programmeren met het menu voor SMS-functies (zie pagina 29).

Info-diensten

Snel een intern toestel bellen of een oproep aan allen plaatsen (pagina 35).

SMS-notificatie

Toets programmeren met het menu voor het inschakelen van Notificatie via SMS (pagina 33).

Nr. onderdrukken

NummerWeergave bij de volgende oproep onderdrukken (pagina 19).

Als de linker displaytoets geprogrammeerd is, wordt op de onderste displayregel de geselecteerde functie resp. de naam van het nummer in het telefoonboek c.q. de snelkieslijst weergegeven (eventueel afgekort).

Functie starten, nummer kiezen

In de ruststand van de handset de cijfer-toets **lang** indrukken resp. displaytoets **kort** indrukken.

Afhankelijk van de toetsprogrammering:

- ◆ Nummers worden onmiddellijk gekozen.
- ◆ Menu van de functie wordt geopend.

Toetsprogrammering wijzigen

Displaytoets

- ▶ Linker of rechter displaytoets **lang** indrukken.

De lijst met mogelijke toetsprogrammeringen verschijnt.

- ▶ Volg de procedure voor het programmeren van de toets (pagina 50).

Cijfertoets

- ▶ Cijfertoets **kort** indrukken.

Wijzigen Displaytoets indrukken. De lijst met mogelijke toetsprogrammeringen verschijnt.

- ▶ Volg de procedure voor het programmeren van de toets (pagina 50).

Displaytaal wijzigen

U kunt displayteksten in diverse talen weergeven.

 →  → Handset → Taal

De huidige taal wordt gemarkeerd door





Taal selecteren en **OK** indrukken.



Lang indrukken (ruststand).

Als u per ongeluk een taal heeft ingesteld die u niet begrijpt:



Toetsen na elkaar indrukken.



De juiste taal selecteren en **OK** indrukken.

Display instellen

U kunt kiezen uit vier kleuren en diverse contrastniveaus.

 →  → Display

Kleuren Selecteren en **OK** indrukken.



Kleur selecteren en **OK** indrukken ( = huidige kleur).



Kort indrukken.

Contrast Selecteren en **OK** indrukken.



Contrast selecteren.

Opslaan

Displaytoets indrukken.



Lang indrukken (ruststand).

Screensaver instellen

U kunt een afbeelding uit de Verkenner (pagina 54) in de ruststand laten weergeven als screensaver. Deze afbeelding vervangt de standaardweergave in de ruststand. Mogelijk zijn door de screensaver de datum, tijd en naam niet meer zichtbaar.

In bepaalde situaties wordt de screensaver niet weergegeven, bijvoorbeeld tijdens een gesprek of als de handset afgemeld is.

Als er een screensaver is geactiveerd, is de menu-optie Screensaver met  gemarkeerd.

 →  → Display → Screensaver

De huidige instelling wordt weergegeven.

- ▶ Gegevens in meerdere regels wijzigen:

Activeren:

Aan (screensaver wordt weergegeven)
of Uit (geen screensaver) selecteren.

Afbeelding:

Evt. andere screensaver selecteren (zie hieronder).

- ▶ Wijzigingen opslaan: (pagina 69).

Als de screensaver wordt weergegeven, kunt u door het **kort** indrukken van  het display in de ruststand met tijd en datum oproepen.

Screensaver wijzigen

 →  → Display → Screensaver

 Naar de regel **Afbeelding**: gaan.

Weergevn Displaytoets indrukken. De actieve screensaver wordt weergegeven.

 Screensaver selecteren en **Wijzigen** indrukken.

► Wijzigingen opslaan: (pagina 69).

Displayverlichting instellen

U kunt de verlichting in- en uitschakelen en hierbij onderscheid maken of de handset wel of niet in de lader staat. Als de verlichting is ingeschakeld, is het display constant halfverlicht.

 →  → Display → Verlichting

De huidige instelling wordt weergegeven.

► Gegevens in meerdere regels wijzigen:

In lader

Aan of Uit selecteren.

Uit lader

Aan of Uit selecteren.

Opmerking:



In de instelling **Aan** kan de standby-tijd van de handset aanzienlijk worden verkort.

Opslaan Displaytoets indrukken.

 **Lang** indrukken (ruststand).

Automatisch beantwoorden in-/uitschakelen

Als deze functie is ingeschakeld, kunt u een oproep beantwoorden door de handset uit de lader te nemen en hoeft u niet eerst de verbindingstoets  in te drukken.

 →  → Handset

Auto aannemen

Selecteren en **OK** indrukken ( = aan).

 **Lang** indrukken (ruststand).

Handsfree-volume/volume van de handset wijzigen

U kunt voor de handsfree-functie kiezen uit vijf volumeniveaus en voor de handset uit drie volumeniveaus.

In de ruststand:

 → Volume handset

 Volume van de speaker instellen.

 Naar de regel **Volume handsfree** gaan.

 Handsfree-volume instellen.

Opslaan Evt. displaytoets indrukken om de instelling op te slaan.

Volume tijdens een gesprek instellen:

 Navigatietoets indrukken.

 Volume selecteren.

Opslaan Evt. displaytoets indrukken om de instelling op te slaan.

De instelling wordt na ongeveer 3 seconden automatisch opgeslagen of displaytoets **Opslaan** indrukken.

Als er een andere functie wordt weergegeven voor de toets , bijvoorbeeld bij een wisselgesprek (pagina 19):

Opties Menu openen.

Vol. Luidspreker

Selecteren en **OK** indrukken.

Instelling opgeven (zie hierboven).

Opmerking:

U kunt het ontvangstvolume, de belsignalen en de attentietonen ook via het menu instellen (zie pagina 15).

Belsignalen wijzigen

◆ Volume:

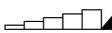
U heeft de keuze uit vijf volumeniveaus (1–5; bijv. volume 2 = ) en een crescendo-sig-naal (6; volume wordt met elk belsignaal steeds harder = ).

◆ Belsignalen:

U kunt kiezen uit verschillende melodieën of een willekeurige sound uit de Verkenner (pagina 54).

U kunt voor elk van de volgende functies een ander belsignaal instellen:

- ◆ Externe Oproep: voor externe oproepen
- ◆ Interne Oproep: voor interne oproepen
- ◆ Afspraken: voor ingestelde afspraken (pagina 56)
- ◆ Alle oproepen: voor alle functies identiek

Instellingen voor afzonderlijke functies

U kunt het volume en de melodie van het belsignaal aanpassen aan het type signaal.

In de ruststand:

 → Belsignalen

 Instelling, bijv. Externe Oproep, selecteren en **OK** indrukken.

 Volume (1–6) instellen.

 Naar de volgende regel gaan.

 Melodie selecteren.

Opslaan Displaytoets indrukken om de instelling op te slaan.

Dezelfde instellingen voor alle oproepen

In de ruststand:

 → Belsignalen → Alle oproepen

- ▶ Volume en melodie van het belsignaal instellen (zie „Instellingen voor afzonderlijke functies“).

Opslaan Displaytoets indrukken ter bevestiging.



Lang indrukken (ruststand).

Opmerking:

U kunt het ontvangstvolume, de belsignalen en de attentietonen ook via het menu instellen (zie pagina 15).

Belsignaal uit-/inschakelen

Voordat u een oproep beantwoordt of als de handset zich in de ruststand bevindt, kunt u het belsignaal permanent of eenmalig uitschakelen. Het is niet mogelijk om het belsignaal weer in te schakelen tijdens een externe oproep.

Belsignaal permanent uitschakelen

 Sterretje-toets **lang** indrukken.

In het display verschijnt het symbool .

Belsignaal weer inschakelen

 Sterretje-toets **lang** indrukken.

Belsignaal voor de huidige oproep uitschakelen

Stil Displaytoets indrukken.

Attentietoon in-/uitschakelen

In plaats van het belsignaal kunt u een attentietoon inschakelen. Bij een oproep hoort u dan een **korte toon** („Beep“) in plaats van een belsignaal.

 Sterretje-toets **lang** indrukken en **binnen 3 seconden:**



Beep Displaytoets indrukken. Een oproep wordt vervolgens gesignaleerd door **een** korte attentietoon. In het display staat .

CLIP-afbeelding

De Verkenner van de handset bevat sounds die u als belseinpaal kunt gebruiken en afbeeldingen (CLIP-afbeeldingen en screensavers) die u als bellerfoto's resp. screensavers kunt gebruiken.

Voorwaarde: NummerWeergave (CLIP).

Met de verkenner kunt u de volgende mediatypen beheren:



Symbool	Sound	Indeling
	Belseinpaalen	Standaard
	Beeld (CLIP-afbeelding, screensaver)	BMP (128 resp. 128 x 160 pixels)

In de Verkenner wordt het symbool voor de naam weergegeven. In uw handset zijn standaard verschillende mono- en polyfone geluiden en afbeeldingen opgeslagen.

U kunt de aanwezige sounds beluisteren en de afbeeldingen laten weergeven.

Foto's kunt u van een PC downloaden (zie pagina 70). Als er onvoldoende vrij geheugen aanwezig is, dient u van tevoren één of meerdere afbeeldingen te wissen. De standaard afbeeldingen zijn gemarkeerd met . Deze kunt u niet hernoemen of wissen.

Sounds afspelen /CLIP-afbeeldingen weergeven

 →  → Screensavers / FotoWeergave / Geluiden (vermelding selecteren)

Afspelen / **Weergvn**

Displaytoets indrukken. Sounds worden afgespeeld resp. afbeeldingen worden weergegeven. Met toets  tussen vermeldingen heen en weer schakelen.

Einde / 

Displaytoets indrukken. Afspelen van sounds resp. weergeven van afbeeldingen wordt beëindigd.

Tijdens het afspelen van de sounds kunt u met de toets  het afspelen pauzeren.



Lang indrukken (ruststand).

Als u een afbeelding in een ongeldig formaat heeft opgeslagen, verschijnt na het selecteren een foutmelding. Met  breekt u de procedure af. Met **Wissen** wist u de afbeelding.

Sounds: Volume instellen

Tijdens de weergave:

Volume

Displaytoets indrukken.



Volume instellen.

Opslaan

Displaytoets indrukken.

Afbeelding hernoemen/wissen

U heeft een vermelding geselecteerd.

Opties

Menu openen.

Als afbeelding niet kan worden gewist () kunt u deze opties niet gebruiken. Afhankelijk van de situatie kunt u de volgende functies selecteren:

Invoer wissen

De geselecteerde vermelding wordt gewist.

Lijst wissen

Alle vermeldingen in de lijst die gewist kunnen worden, worden verwijderd.

Naam wijzigen

Naam wijzigen (max. 16 tekens) en **Opslaan** indrukken. De vermelding wordt onder de nieuwe naam opgeslagen.

Geheugencapaciteit controleren

U kunt de vrije geheugenruimte voor screensavers en afbeeldingen voor Foto-Weergave laten weergeven.



→ Capaciteit



Terug: displaytoets indrukken.

Attentietonen in-/uitschakelen

De handset maakt u door middel van een akoestisch signaal op verschillende activiteiten en situaties attent. De volgende attentietonen kunt u onafhankelijk van elkaar in- of uitschakelen:

- ◆ **Toets signaal:** elke toetsdruk wordt bevestigd.
- ◆ **Bevestigingstonen:**
 - **Bevestigingssignaal** (oplopende reeks tonen): nadat u iets heeft ingevoerd of een instelling heeft opgegeven, bij ontvangst van een SMS-bericht of als u een nieuwe vermelding aan de antwoordapparaatlijst of de bellerslijst heeft toegevoegd
 - **Foutsignaal** (aflopende reeks tonen): bij onjuiste invoer
 - **Menu-eindsignaal:** wanneer u het einde van een menu heeft bereikt
- ◆ **Batterij signaal:** de batterijen moeten geladen worden.

In de ruststand:



→ Attentietonen

- ▶ Gegevens in meerdere regels wijzigen:

Toetssign:

Aan of Uit selecteren.

Bevestiging:

Aan of Uit selecteren.

Batterij:

Aan, Uit of In verbinding selecteren. Het batterij signaal wordt in- of uitgeschakeld of is alleen te horen terwijl u een gesprek voert.

- ▶ Wijzigingen opslaan: (pagina 69).

Het bevestigingssignaal dat klinkt als u de handset in het basisstation plaatst, kan niet worden uitgeschakeld.

Opmerking:

U kunt het ontvangstvolume, de belsignalen en de attentietonen ook via het menu instellen (zie pagina 15).

Wekker instellen

Voorwaarde: datum en tijd zijn ingesteld (pagina 10).

Wekker in-/uitschakelen en instellen

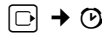

- ▶ Gegevens in meerdere regels wijzigen:

Activeren:

Aan of Uit selecteren.

Tijd:

Wektijd invoeren - 4 tekens.

Periode:

Dagelijks of Werkdagen selecteren.

Volume:

Volume (1-6) instellen.

Ringtone:

Melodie selecteren.

- ▶ Wijzigingen opslaan: (pagina 69).

Het symbool wordt weergegeven.

Een wekoproep wordt op de handset gesignaleerd met de geselecteerde melodie (pagina 53). De wekoproep is gedurende 60 seconden te horen. In het display wordt weergegeven. Als er geen toets wordt ingedrukt, wordt de wekoproep tweemaal na steeds vijf minuten herhaald en vervolgens uitgeschakeld.

Als op de handset een gesprek wordt gevoerd, wordt de wekoproep alleen door middel van een korte toon gesignaleerd.

Wekoproep uitschakelen/na pauze herhalen (sluimermodus)

Voorwaarde: er wordt een wekoproep weergegeven.

Uit Displaytoets indrukken. De wekoproep wordt uitgeschakeld.

of

Snooze Displaytoets of willekeurige andere toets indrukken. De wekoproep wordt uitgeschakeld en na 5 minuten herhaald. Na de tweede herhaling wordt de wekoproep helemaal uitgeschakeld.

Afspraak invoeren (kalender)

Uw handset kan u aan maximaal 30 afspraken herinneren (volume en melodie, zie pagina 53)

Afspraak opslaan

Voorwaarde: datum en tijd zijn ingesteld (pagina 10).



In de grafische kalender dag selecteren en **OK** indrukken. (dagen waarvoor al afspraken zijn opgeslagen, worden zwart weergegeven.)

De lijst met opgeslagen afspraken voor de dag wordt weergegeven. Als u al 30 afspraken heeft opgeslagen, dient u eerst een bestaande afspraak te wissen.

<Nieuwe invoer>

Selecteren en **OK** indrukken.

► Gegevens in meerdere regels wijzigen:

Afspraak:

Aan of Uit selecteren.

Datum:

Dag, maand en jaar invoeren - 8 tekens.

Tijd:

Uren/minuten invoeren - 4 tekens.

Tekst:

Tekst (max. 16 tekens) invoeren. De tekst wordt als afspraak in de lijst opgeslagen en bij de oproep in het display weergegeven. Als u geen tekst invoert, worden alleen de datum en de tijd van de afspraak weergegeven.

Opslaan Displaytoets indrukken.



Lang indrukken (ruststand).

De afspraak is in de lijst gemarkeerd met . De afspraken worden in de lijst gesorteerd op datum.

Een afspraak wordt met de geselecteerde belmelodie (pagina 53) gesignaleerd. De afspraakoproep is gedurende 60 seconden te horen. De ingevoerde tekst, datum en tijd worden weergegeven.

Als op de handset een gesprek wordt gevoerd, wordt de afspraakoproep alleen door middel van een korte toon gesignaleerd.

Afspraken beheren

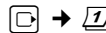

In de grafische kalender dag selecteren en **OK** indrukken. (dagen waarvoor al afspraken zijn opgeslagen, worden zwart weergegeven.)



Afspraak van de dag selecteren.

Opties

Menu openen
Terug met .

U kunt kiezen uit de volgende opties:

Invoer weergeven

Geselecteerde afspraak weergeven, **Opties** menu voor wijzigen, wissen en inschakelen / uitschakelen openen.

Invoer wijzigen

Geselecteerde afspraak wijzigen.

Invoer wissen

Geselecteerde afspraak wissen.

Activeren / Deactiveren

Geselecteerde afspraak inschakelen / uitschakelen

Lijst wissen

Alle afspraken wissen.

Afspraakoproep uitschakelen of beantwoorden

Voorwaarde: u hoort een afspraakoproep.

Uit Displaytoets indrukken om de afspraakoproep uit te schakelen.

of:

SMS Displaytoets indrukken om de afspraakoproep te beantwoorden met een SMS-bericht.

Gemiste afspraken, verjaardagen weergeven

Gemiste afspraken/verjaardagen (pagina 24) worden in de volgende situaties in de lijst **Gemiste afspraken** opgeslagen:

- ◆ U bevestigt een afspraak/verjaardag niet.
- ◆ De afspraak/verjaardag werd tijdens een gesprek signaleerd.
- ◆ De handset was op het moment van de afspraak/verjaardag uitgeschakeld.
- ◆ Op het moment van de afspraak/verjaardag was de automatische nummerherhaling ingeschakeld (pagina 25).

De nieuwste vermelding staat aan het begin van de lijst

Als deze lijst slechts één nieuwe afspraak/verjaardag bevat, verschijnt in het display

Afspr. Als u op de displaytoets drukt, wordt de lijst **Gemiste afspraken** ook geopend.

Lijst via menu openen:

 →  → **Gemiste afspraken**

Afspraak/verjaardag selecteren.

Informatie over de afspraak/verjaardag wordt weergegeven. Een gemiste afspraak wordt weergegeven met de afspraaknaam, een gemiste verjaardag wordt met naam en voornaam weergegeven. Bovendien worden de datum en tijd weergegeven.

Wissen

Afspraak wissen

SMS-bericht

SMS-bericht schrijven.



Lang indrukken (ruststand).

Als de lijst al 10 afspraken bevat, wordt bij de volgende afspraakoproep de oudste vermelding gewist.

Bluetooth-toestellen gebruiken

Uw handset Gigaset S68H kan via Bluetooth™ draadloos communiceren met andere toestellen die ook over Bluetooth™ beschikken.

Voordat u uw Bluetooth-toestellen kunt gebruiken, moet u Bluetooth inschakelen en vervolgens de toestellen aanmelden bij de handset.

U kunt 1 Bluetooth-Headset aanmelden op de handset. U kunt bovendien tot 5 datatoestellen (PC, PDA) aanmelden om zo telefoonboekvermeldingen te kopiëren en ontvangen als vCard of gegevens uit te wisselen met de PC (pagina 70).



Voor de overdracht van telefoonnummers via Bluetooth-verbindingen moeten voorkeusnummers (land- en netnummer) in het toestel zijn opgeslagen (zie pagina 59)

Hoe u uw Bluetooth-toestellen bedient, kunt u nalezen in de gebruiksaanwijzing van deze toestellen.

Opmerking:

- U kunt alleen headsets op uw toestel gebruiken, die over een **headset-profiel** beschikken.
- Het tot stand brengen van de Bluetooth-verbinding tussen uw handset en een headset kan tot 5 seconden in beslag nemen. Dit geldt zowel bij het beantwoorden van een oproep via de headset en het doorverbinden naar de headset als bij het kiezen via de headset.

Bluetooth-modus inschakelen/ uitschakelen

 →  → Verbindingen → Bluetooth
→ Activeren

OK indrukken om de Bluetooth-modus in te schakelen of uit te schakelen ( = ingeschakeld).

In de ruststand wordt de ingeschakelde Bluetooth-modus aangegeven met het symbool :





Bluetooth-toestellen aanmelden

De afstand tussen de handset in de Bluetooth-modus en het ingeschakelde Bluetooth-toestel (headset of datatoestel) mag max. 10 m bedragen.

Opmerking:

- Als u een headset aanmeldt, wordt een eventueel al aangemelde headset overschreven.
- Als u met uw handset een headset wilt gebruiken die al bij een ander apparaat (bijvoorbeeld een mobiele telefoon) is aangemeld, dient u deze verbinding eerst te **verbreken** voordat u de aanmeldprocedure op de Gigaset start.

 →  → Verbindingen → Bluetooth
→ Headset zoeken / Toestel zoeken

Het zoeken kan tot 30 seconden in beslag nemen.

Nadat het toestel gevonden is, wordt de naam van dit toestel op het display weergegeven.

Opties Displaytoets indrukken.

Bekende toestellen

Selecteren en **OK** indrukken.



PIN-code van het Bluetooth-toestel invoeren **dat u wilt aanmelden** en **OK** indrukken.

Het toestel wordt opgenomen in de lijst met bekende toestellen.

Huidige zoekproces annuleren/herhalen

Zoeken annuleren:

Annul. Displaytoets indrukken.

Zoeken eventueel herhalen:

Opties Selecteren en **OK** indrukken.

Zoeken herhalen



Selecteren en **OK** indrukken.

Lijst met bekende (vertrouwde) toestellen bewerken

Lijst openen

 →  → Verbindingen → Bluetooth
→ Bekende toestellen

In de lijst bevindt zich naast elke toestelnaam een bijbehorend symbool:

Symbool	Betekenis
	Bluetooth-headset
	Bluetooth-datatoestel

Vermelding weergeven

Lijst openen →  (vermelding selecteren)

Opties Displaytoets indrukken.

Invoer weergeven

Selecteren en **OK** indrukken.
Toestelnaam en toesteladres worden weergegeven.
Terug met **OK**.

Bluetooth-toestellen afmelden

Lijst openen →  (vermelding selecteren)

Opties Displaytoets indrukken.

Invoer wissen

Selecteren en **OK** indrukken.



Terug: Toets **lang** indrukken.

Opmerking:

Als u een ingeschakeld Bluetooth-toestel afmeldt, probeert dit zich waarschijnlijk opnieuw te verbinden als „niet aangemeld toestel“.

Naam van een Bluetooth-toestel wijzigen

Lijst openen →  (vermelding selecteren)

Opties Displaytoets indrukken.

Naam wijzigen Selecteren en **OK** indrukken.



Naam wijzigen.

Opslaan Displaytoets indrukken



Terug: Toets **lang** indrukken.

Niet aangemeld Bluetooth-toestel weigeren/accepteren

Als een Bluetooth-toestel dat niet in de lijst met bekende toestellen staat, probeert een verbinding tot stand te brengen met de handset, wordt u gevraagd de PIN-code van dit toestel in te voeren (bonding).

◆ Weigeren

Terug Displaytoets indrukken.

◆ Accepteren



PIN-code van het Bluetooth-toestel invoeren **dat u wilt accepteren** en **OK** indrukken.

Als u het toestel accepteert, kunt u het tijdelijk gebruiken (zolang het zich binnen het bereik bevindt resp. totdat u de handset uitschakelt) of het opnemen in de lijst met bekende toestellen.

Na het bevestigen van de PIN-code in de lijst met bekende toestellen opnemen:

- **Ja** Displaytoets indrukken.
- **Nee** Displaytoets indrukken: tijdelijk gebruiken.

Bluetooth-naam van de handset wijzigen

U kunt de naam van de handset wijzigen waarmee het eventueel bij een ander Bluetooth-toestel wordt weergegeven.



→  → Verbindingen → Bluetooth → Mijn BT-Naam

Wijzigen Displaytoets indrukken



Naam wijzigen.

Opslaan Displaytoets indrukken



Terug: Toets **lang** indrukken.

Eigen voorkiesnummer instellen

Voor het versturen van telefoonnummers moet uw voorkiesnummer (landcode en netnummer) in uw toestel zijn opgeslagen.

Enkele van deze nummers zijn al voorgeprogrammeerd.



→  → Handset → Kengetal

Controleer, of het voorgeprogrammeerde voorkiesnummer (kengetal) correct is. De invoer van het kengetal is niet altijd noodzakelijk.

► Gegevens in meerdere regels wijzigen:



Invoerveld selecteren/wijzigen.



Cursor verplaatsen in het invoerveld.



Evt. cijfer wissen: displaytoets indrukken.



Cijfer invoeren.

Opslaan Displaytoets indrukken.

Voorbeeld:

Kengetal
Internationale code:
00 - 31
Regiocode:
0 - [70]
<C Opslaan

Standaardinstellingen van de handset herstellen

U kunt de instellingen afzonderlijk herstellen en wijzigingen ongedaan maken. Vermeldingen in het telefoonboek, de snelkieslijst, de bellerslijst, de SMS-lijsten (afhankelijk van de basis) en de aanmelding van de handset bij de basis alsmede de inhoud van de verkenner blijven behouden.

 →  → Handset → Reset Handset

 Displaytoets indrukken.

 Lang indrukken (ruststand).

Basisstation instellen

De basis stelt u in met een aangemelde handset Gigaset S68H.

Basisstation beveiligen tegen onbevoegd gebruik

U kunt de systeeminstellingen van het basisstation beveiligen met een systeem-PIN die alleen aan u bekend is. De systeem-PIN moet onder andere worden ingevoerd bij het aanmelden of afmelden van de handset bij het basisstation en bij het herstellen van de standaardinstellingen.

Standaardinstellingen van de handset herstellen



U kunt de ingestelde, 4-cijferige systeem-PIN van het basisstation (standaardinstelling: 0000) wijzigen in een 4-cijferige PIN die alleen aan u bekend is.

Gigaset S685: als u een systeem-PIN heeft ingesteld, is het mogelijk om het antwoordapparaat op afstand te bedienen (pagina 43).

 →  → Basis → Systeem-PIN

 Huidige systeem-PIN invoeren en **OK** indrukken.

 Nieuwe systeem-PIN invoeren. Uit veiligheidsoverwegingen worden de ingevoerde cijfers weergegeven als vier sterretjes (****).

  Naar de volgende regel gaan, nieuwe systeem-PIN opnieuw invoeren en **OK** indrukken.

 **Lang** indrukken (ruststand).

Systeem-PIN resetten

Als u de systeem-PIN vergeten bent, kunt u de oorspronkelijke code van de basis (0000) als volgt herstellen:

Verwijder het netsnoer van het basisstation. Houd de aanmeld-/paging-toets op het basisstation ingedrukt terwijl u tegelijkertijd het netsnoer weer op het basisstation aansluit. Laat de toets na enige tijd weer los.

De basis is gereset en de systeem-PIN is weer ingesteld op 0000.

Opmerking:

Alle handsets zijn afgemeld en moeten opnieuw worden aangemeld.



Belsignalen wijzigen (alleen Gigaset S685)

- ◆ Volume:
U heeft de keuze uit vijf volumeniveaus en het crescendo-signaal, zie pagina 53. Met "0" schakelt u het belsignaal van het basisstation uit.
- ◆ Belsignalen:
Voor externe oproepen, kunt u een belsignaal instellen, zie pagina 53.

 →  → Basis → Belsignalen

Hoe u de instellingen invoert, zie pagina 53

Wachtmuziek in-/uitschakelen



 →  → Basis → Wachtmuziek

OK indrukken om de wachtmuziek in of uit te schakelen (= aan).

Repeater

Met een repeater kunt u het bereik en de ontvangststerkte van het basisstation uitbreiden. Hiervoor moet u de repeater eerst activeren. Gesprekken die op dat moment via het basisstation worden gevoerd, worden verbroken.

Voorwaarde: u heeft een repeater aangemeld. De Eco-modus is uitgeschakeld.

 →  → Basis → Speciale Functies
→ Repeatermodus

Ja Displaytoets indrukken.

Als de repeatermodus is geactiveerd, is de menuoptie gemarkeerd met .

Opmerking:

Repeater-ondersteuning en Eco-modus (zie pagina 13) kunnen niet gelijktijdig worden gebruikt.

Standaardinstellingen van het basisstation herstellen

Bij het herstellen van de standaardinstellingen

- ◆ wordt de Eco-modus uitgeschakeld,
- ◆ blijven handsets aangemeld,
- ◆ wordt de systeem-PIN niet gereset,
- ◆ worden de SMS-informatiediensten niet gereset.

 →  → Basis → Basis reset

 Systeem-PIN invoeren en **OK** indrukken.

Ja Displaytoets indrukken.

Met  of de displaytoets **Nee** annuleert u het herstellen van de standaardinstellingen.

 **Lang** indrukken (ruststand).

Basisstation op telefooncentrale aansluiten

U hoeft de volgende instellingen alleen op te geven als dat vereist is voor uw telefooncentrale. Raadpleeg hiervoor de gebruiksaanwijzing van de telefooncentrale.

Via telefooncentrales die geen Nummer-Weergave ondersteunen, kunt u geen SMS-berichten versturen of ontvangen.

Flashtijden instellen



 →  → Basis → Speciale Functies → Flashtijden

 Flashtijd selecteren ( = aan) en **OK** indrukken.

 **Lang** indrukken (ruststand).

Netlijncode (nummer voor buitenlijn) opslaan

Voorwaarde: bij uw telefooncentrale moet u voor externe oproepen eerst een nummer voor een buitenlijn invoeren, bijvoorbeeld „0”.

 →  → Basis → Speciale Functies → Netlijncode

 Netlijncode invoeren (max. 3 cijfers) resp. wijzigen.

► Wijzigingen opslaan: (pagina 69).

Als u een netlijncode heeft opgeslagen, geldt het volgende:

- ◆ De netlijncode wordt automatisch voor het nummer geplaatst bij het kiezen uit de volgende lijsten: nummers van SMS-centrales, bellerslijst, antwoordapparaatlijst.

- ◆ U dient de netlijncode zelf in te voeren bij handmatig kiezen en bij het handmatig invoeren van nummers uit het telefoonboek, alarm- en snelkiesnummers en nummers van de SMS-centrales.
- ◆ Als u bij het sturen van een SMS-bericht het nummer van de ontvanger uit het telefoonboek overneemt, moet u de netlijncode wissen.
- ◆ Een voorkiesnummer wist u met **<C**.

Pauze instellen

Pauze na lijntoewijzing wijzigen

U kunt de lengte instellen van de pauze die wordt ingevoegd tussen het moment dat u de verbindingstoets  indrukt en het moment dat het nummer wordt verstuurd.

 Menu openen.





Toetsen indrukken.

 Cijfer invoeren voor de lengte van de pauze (**1** = 1 sec.; **2** = 3 sec.; **3** = 7 sec.) en **OK** indrukken.

Pauze na R-toets wijzigen

U kunt de lengte van de pauze wijzigen als dat vereist is voor uw telefooncentrale (zie de gebruiksaanwijzing van de telefooncentrale).

 Menu openen.

Toetsen indrukken.

 Cijfer invoeren voor de lengte van de pauze (**1** = 800 ms; **2** = 1600 ms; **3** = 3200 ms) en **OK** indrukken.

Kiespauze (pauze na netlijncode) wijzigen

Voorwaarde: u heeft een netlijncode geprogrammeerd (pagina 62).



Menu openen.



Toetsen indrukken.



Cijfer invoeren voor de lengte van de pauze (1 = 1 sec.; 2 = 2 sec.; 3 = 3 sec.; 4 = 6 sec.) invoeren en **OK** indrukken.

Kiespauze invoegen: de toets 2 seconden lang indrukken. In het display verschijnt een P.

Tijdelijk naar toonkiezen (TDK) omschakelen

Als uw telefooncentrale nog met pulskiezen (IDK) werkt, terwijl voor een verbinding toonkiezen nodig is (bijv. om voice-mail te beluisteren), moet u tijdens het gesprek overschakelen op toonkiezen.

Voorwaarde: u voert een gesprek of heeft al een extern nummer gekozen.



Sterretje-toets indrukken.

Na het verbreken van de verbinding is het toestel automatisch weer op impulskiezen ingeschakeld.

Bijlage

Onderhoud

Basisstation, lader en handset afnemen met een **vochtige** doek of een antistatische doek. Geen oplosmiddelen gebruiken.

Gebruik **nooit** een droge doek. Hierdoor kan een statische lading ontstaan.

Contact met vloeistoffen

Als de handset in contact gekomen is met vloeistof:

1. **De handset uitschakelen en onmiddellijk het accupack verwijderen.**
2. De vloeistof uit de handset laten lopen.
3. Alle onderdelen droog deppen en de handset vervolgens **ten minste 72 uur** met geopend accuvakje en met de toetsen naar beneden laten drogen op een droge, warme plek (**niet:** in een magnetron of oven, enz.).
4. **De handset pas weer inschakelen als deze volledig droog is.**

Als de handset volledig droog is, kan deze meestal weer worden gebruikt.

Vragen en antwoorden

Mocht u vragen hebben over het gebruik van het toestel, dan kunt u 24 uur per dag contact opnemen met onze online support op www.gigaset.com/customercare. In de onderstaande tabel ziet u een overzicht van veel voorkomende problemen en mogelijke oplossingen.

Problemen met de verbinding of het aanmelden van een Bluetooth headset

- ▶ Standaardinstellingen van de Bluetooth headset herstellen (reset, zie de gebruiksaanwijzing van uw headset).
- ▶ Aanmeldgegevens in de handset wissen door het toestel af te melden (zie pagina 59).
- ▶ Aanmeldprocedure herhalen (zie pagina 58).

In het display wordt niets weergegeven.

1. De handset is niet ingeschakeld.
 - ▶ Verbreekttoets  lang indrukken.
2. De batterijen zijn bijna leeg.
 - ▶ De batterijen laden of vervangen (pagina 8).

De handset reageert niet op het indrukken van een toets.

- Toetsblokkering is ingeschakeld.
- ▶ Hekje-toets  lang indrukken (pagina 11).

In het display knippert „Basis x“.

1. De handset bevindt zich buiten het bereik van het basisstation.
 - ▶ Afstand tussen de handset en het basisstation verkleinen.
2. Het bereik van het basisstation is kleiner geworden, omdat u de Eco-modus heeft ingeschakeld.
 - ▶ Eco-modus uitschakelen (pagina 13) of de afstand tussen de handset en het basisstation verkleinen.
3. De handset is afgemeld.
 - ▶ Handset aanmelden (pagina 45).
4. Basisstation is niet ingeschakeld.
 - ▶ Netadapter van het basisstation controleren (pagina 8).

<p>In het display knippert de melding Zoek basisstation.</p> <p>De handset is ingesteld op Beste basis, maar er is geen basisstation ingeschakeld of binnen bereik.</p> <ul style="list-style-type: none"> ▶ Afstand tussen de handset en het basisstation verkleinen. ▶ Netadapter van het basisstation controleren (pagina 8).
<p>De handset gaat niet over.</p> <ol style="list-style-type: none"> 1. Belsignaal is uitgeschakeld. <ul style="list-style-type: none"> ▶ Belsignaal inschakelen (pagina 53). 2. Oproepdoorschakeling is ingesteld op alle. <ul style="list-style-type: none"> ▶ Oproepdoorschakeling uitschakelen (pagina 19).
<p>U hoort geen belsignaal of kiestoon vanuit het vaste net.</p> <p>U gebruikt niet het meegeleverde telefoonsnoer of een nieuwe kabel met een andere stekkerindeling.</p> <ul style="list-style-type: none"> ▶ Gebruik altijd het meegeleverde telefoonsnoer of gebruik een telefoonsnoer met de juiste stekkerindeling (pagina 8).
<p>Foutsignaal na het opvragen van de systeem-PIN</p> <p>De ingevoerde systeem-PIN is onjuist.</p> <ul style="list-style-type: none"> ▶ Systeem-PIN terugzetten op 0000 (pagina 60).
<p>Systeem-PIN vergeten.</p> <ul style="list-style-type: none"> ▶ Systeem-PIN terugzetten op 0000 (pagina 60).
<p>Uw gesprekspartner hoort u niet.</p> <p>U heeft de toets  (INT) ingedrukt. De microfoon van de handset is uitgeschakeld.</p> <ul style="list-style-type: none"> ▶ Microfoon weer inschakelen (pagina 18).
<p>Het nummer van de beller wordt niet weergegeven, ondanks NummerWeergave (CLIP).</p> <p>Meesturen van nummers is niet vrijgegeven.</p> <ul style="list-style-type: none"> ▶ De beller moet de functie voor het meesturen van nummers (CL) bij de netwerk aanbieder niet laten onderdrukken.

<p>U hoort bij het invoeren een foutsignaal (aflopende reeks tonen).</p> <p>De actie is mislukt of u heeft onjuiste gegevens ingevoerd.</p> <ul style="list-style-type: none"> ▶ Procedure herhalen. <ul style="list-style-type: none"> Op het display letten en zo nodig de gebruiksaanwijzing raadplegen.
<p>U kunt de voicemail niet beluisteren.</p> <p>De telefooncentrale is ingesteld op puls kiezen.</p> <ul style="list-style-type: none"> ▶ Telefooncentrale op toonkiezen instellen.

Alleen Gigaset S685:

<p>In de bellerslijst wordt geen tijd aangegeven bij een bericht.</p> <p>Datum/tijd zijn niet ingesteld.</p> <ul style="list-style-type: none"> ▶ Datum/tijd instellen (pagina 10).
<p>Het antwoordapparaat meldt bij bediening op afstand „PIN is ongeldig“.</p> <ol style="list-style-type: none"> 1. Ingevoerde systeem-PIN is onjuist. <ul style="list-style-type: none"> ▶ Systeem-PIN nogmaals invoeren, 2. De systeem-PIN is nog op 0000 ingesteld. <ul style="list-style-type: none"> ▶ Andere systeem-PIN dan 0000 instellen (pagina 60).
<p>Het antwoordapparaat neemt geen berichten op of is automatisch overgeschakeld op de modus Memobericht.</p> <p>Het geheugen is vol.</p> <ul style="list-style-type: none"> ▶ Oude berichten wissen. ▶ Nieuwe berichten beluisteren en vervolgens wissen.

Klantenservice (Customer Care)

Wij geven u snel en persoonlijk advies!

Onze online ondersteuning op internet is altijd en overal bereikbaar:

www.gigaset.com/customer-care

U krijgt 24-uurs ondersteuning voor onze producten. U vindt daar een verzameling van vaakgestelde vragen met antwoorden, alsmede gebruiksaanwijzingen en de laatste software-updates (indien beschikbaar voor het product) die u kunt downloaden.

Bijlage

Vaakgestelde vragen met antwoorden vindt u ook in de bijlage bij deze gebruiksaanwijzing.

In het geval van een noodzakelijke reparatie of eventuele garantieclaims krijgt u snel en betrouwbaar hulp bij ons Service Center.

0900-3333102 (0,25 Euro/min.)

Zorg dat u uw aankoopbewijs bij de hand hebt.

In landen waar ons product niet door officiële dealers wordt verkocht, wordt geen omruil- of reparatieservice aangeboden.

Goedkeuring

Dit apparaat is geschikt voor gebruik binnen de Europese Economische Ruimte en Zwitserland. In andere landen is gebruik afhankelijk van de nationale goedkeuring.

Het apparaat is compatibel met landspecifieke bijzonderheden.

Hiermee verklaart Gigaset Communications GmbH dat dit toestel voldoet aan de basiseisen en andere relevante bepalingen van Richtlijn 1999/5/EC.

Een kopie van de Conformiteitsverklaring volgens 1999/5/EC vindt u op internet onder www.gigaset.com/docs.

CE 0682

Bluetooth  Qualified Design Identity

Voor uw Gigaset S68H luidt de Bluetooth QD ID: B012741.

Garantie

Gigaset Communications verleent de consument een garantie van 24 maanden voor dit toestel, te rekenen vanaf de datum van aankoop. Als bewijs hiervoor geldt de aankoopfactuur. Binnen de garantietermijn zal Gigaset Communications Nederland B.V. alle gebreken die het

gevolg zijn van materiaal- en/of productiefouten kosteloos repareren ofwel het defecte toestel vervangen. In dit geval kan contact worden opgenomen met de Gigaset Communications Nederland B.V. Klantenservice, alwaar de reparatie dient te worden aangemeld. Bij de Klantenservice worden een zogenaamd RMA-nummer (Return Material Authorisation) en verzendinstructies verstrekt. Wanneer de consument wordt verzocht het product aan Gigaset Communications Nederland B.V. ter reparatie aan te bieden, zullen de verzendkosten voor eigen rekening zijn.

Op de meegeleverde oplaadbare batterijen/ accu's wordt maximaal zes maanden garantie verleend.

De garantie vervalt indien:

- ◆ Reparaties, vervanging of uitbreidingen aan het toestel zijn verricht door anderen dan Gigaset Communications Nederland B.V. zonder haar schriftelijke toestemming;
- ◆ Het toestel naar het oordeel van Gigaset Communications Nederland B.V. is verwaarloosd dan wel onvoorzichtig en/ of ondeskundig is gebruikt, behandeld en/ of onderhouden, en/of er sprake is van normale slijtage;
- ◆ Er sprake is van onjuiste toepassing van deze gebruiksaanwijzing;
- ◆ Typenummers en/of serienummers en/ of garantiestickers zijn beschadigd, verwijderd en/of veranderd;
- ◆ Wijzigingen in garantiekaart en/of aankoopfactuur zijn aangebracht;
- ◆ Door verkeerd inleggen en/of lekkage van vervangbare accu's (oplaadbare batterijen) en/of door gebruik van niet voorgeschreven accu's (oplaadbare batterijen) defecten zijn ontstaan;
- ◆ Defecten zijn ontstaan door het niet volgens voorschriften aansluiten en/of installeren van de (goedgekeurde) zaken;

- ◆ Defecten zijn ontstaan ten gevolge van afwijkende omgevingscondities, voor zover dergelijke condities zijn aangegeven;
- ◆ Defecten zijn ontstaan door overige van buitenaf komende oorzaken;
- ◆ De verzegeling, voorzover aanwezig, is verbroken.

De garantietermijn wordt niet verlengd of vernieuwd door uitvoering van garantie-werkzaamheden, met dien verstande dat de garantie op uitgevoerde werkzaamheden drie maanden bedraagt.

Als dit product niet door een geautoriseerde dealer is verkocht, wordt geen kostenloze service op de onderdelen en/of reparatie gegeven.

Wettelijke aanspraken van de consument, waaronder tevens begrepen wettelijke aanspraken jegens de verkoper, worden door deze garantie noch uitgesloten, noch beperkt.

Deze garantie wordt verleend door:

Gigaset Communications Nederland B.V.

Technische gegevens

Aanbevolen batterijen

Technologie:

Nikkel-metaalhydride (NiMH)

Type: AAA (micro, HR03)

Spanning: 1,2V

Capaciteit: 600 - 1200 mAh

Gigaset Communications GmbH adviseert het gebruik van de volgende batterijen, aangezien hiermee de aangegeven bedrijfstijden, de volledige functionaliteit en levensduur zijn gewaarborgd:

- ◆ Sanyo NiMH 800
- ◆ GP 850 mAh
- ◆ Yuasa Technologies AAA 800

De handset wordt geleverd met twee goedgekeurde oplaadbare batterijen.

Gebruiks-/laadduur van de handset

De bedrijfstijd van uw Gigaset is afhankelijk van de batterijcapaciteit, de ouderdom van de batterijen en uw belgedrag. (Alle tijdaanduidingen zijn maximale waarden en gelden bij uitgeschakelde displayverlichting)

	Capaciteit (mAh) ca.			
	600	800	1000	1200
Standby-tijd (uren)	130	180	220	265
Gesprekstijd (uren)	7	10	12	14
Gebruikstijd bij 1,5 uur Gesprek per dag (uren)	70	90	115	135
Laadduur, lader (uren)	6	9	11	13
Laadduur, basis (uren)	5	7	8	10

Bij het drukken van de gebruiksaanwijzing waren batterijen tot maximaal 900 mAh leverbaar en werden in het systeem getest. Aangezien de ontwikkeling van oplaadbare batterijen voortdurend doorgaat, wordt de lijst met goedgekeurde batterijen in het FAQ-gedeelte van de Gigaset Customer Care-pagina's regelmatig geactualiseerd:

www.gigaset.com/nl/service

Stroomverbruik van het basisstation

Tijdens standby: Gigaset S680:

circa 1,2 Watt Gigaset S685: circa 1,6 Watt

Tijdens het gesprek: Gigaset S680:

circa 1 Watt Gigaset S685: circa 1,5 Watt

Algemene technische gegevens



DECT-standaard	wordt ondersteund
GAP-standaard	wordt ondersteund
Aantal kanalen	60 duplexkanalen
Radiofrequentie	1880–1900 MHz
Duplexmethode	Tijdmultiplex, 10 ms frame-duur
Kanaalraster	1728 kHz
Bitrate	1152 kbit/s
Modulatie	GFSK
Spraakcodering	32 kbit/s
Zendvermogen	10 mW, gemiddeld vermogen per kanaal
Bereik	tot 300 m buitenshuis, tot 50 m binnenshuis
Stroomvoorziening basisstation	230 V ~/50 Hz
Omgevingseisen tijdens gebruik	+5 °C tot +45 °C; 20% tot 75% relatieve luchtvochtigheid
Kiesmethode	Toonkiezen (TDK)





Over deze gebruiksaanwijzing

Hieronder vindt u een overzicht van de notaties die u in deze gebruiksaanwijzing aantreft.

Menu invoeren (voorbeeld)

In deze gebruiksaanwijzing wordt op beknopte wijze beschreven welke stappen u moet uitvoeren. Hieronder wordt de notatie toegelicht aan de hand van het voorbeeld 'Contrast van het display instellen'. In elk kader leest u wat u moet doen.

 →  → Display

- ▶ In de ruststand van de handset van de navigatietoets **rechts** () indrukken om het hoofdmenu op te roepen.
- ▶ Met de navigatietoets / het symbool  selecteren.



Op de bovenste regel van het display ziet u nu **Instellingen**.

- ▶ De displaytoets **OK** indrukken om de functie **Instellingen** te bevestigen.

Het submenu **Instellingen** wordt weergegeven.

- ▶ De onderkant van de navigatietoets  net zo vaak indrukken tot de menu-optie **Display** is geselecteerd.
- ▶  of de displaytoets **OK** indrukken om de selectie te bevestigen.

Contrast Selecteren en **OK** indrukken.

- ▶ De onderkant van de navigatietoets  **Contrast** net zo vaak indrukken tot de menu-optie is geselecteerd.
- ▶  of de displaytoets **OK** indrukken om de selectie te bevestigen.

 contrast selecteren en de displaytoets **Opslaan** indrukken.

- ▶ De rechter- of linkerkant van de navigatietoets indrukken om het contrast in te stellen.
- ▶ De displaytoets **Opslaan** indrukken om de selectie te bevestigen.

 **Lang** indrukken (ruststand).

- ▶ De verbreekttoets lang indrukken. De handset gaat terug naar de ruststand.

Gegevens in meerdere regels invoeren (voorbeeld)

In tal van situaties is het mogelijk om in meerdere regels instellingen te wijzigen of gegevens in te voeren.

In deze gebruiksaanwijzing wordt in het kort aangegeven welke stappen u moet uitvoeren. Hieronder wordt deze notatie toegelicht aan de hand van het voorbeeld „Datum en tijd instellen“. In elk kader leest u wat u moet doen.

In het display ziet u het volgende (voorbeeld)

Datum en tijd

Datum:
[15.11.2007]

Tijd:
11:11

↩ **Opslaan**

Datum:

Dag, maand en jaar invoeren - 8 tekens.

De tweede regel is met [] als actieve regel gemarkeerd.

▶ Datum met de cijfertoetsen invoeren.

Tijd:

Uren/minuten invoeren - 4 tekens.

▶ De toets  indrukken.

De vierde regel is met [] als actieve regel gemarkeerd.

▶ Tijd met de cijfertoetsen invoeren.

▶ Wijzigingen opslaan.





▶ De displaytoets **Opslaan** indrukken.

▶ Vervolgens **lang** de toets  indrukken.

De handset gaat naar de ruststand.

Tekst schrijven en bewerken

Voor het schrijven van tekst gelden de volgende regels:

- ◆ De cursor verplaatst u met    .
- ◆ Tekens worden links van de cursor ingevoegd.
- ◆ Sterretje-toets  indrukken om de tabel met speciale tekens weer te geven. Gewenst teken selecteren, displaytoets **Invoegen** indrukken om het teken op de positie van cursor in te voegen.
- ◆ Bij vermeldingen die u in het telefoonboek invoert, wordt de eerste letter automatisch als hoofdletter geschreven, daarna volgen kleine letters.

SMS-berichten/Namen schrijven (zonder SnelSchrijven)

Om cijfers en letters in te voeren, de betreffende toets meerdere malen indrukken.

Standaardtekens

	1x	2x	3x	4x	5x	6x	7x	8x	9x	10x
1 spa	¹⁾	²⁾	1							
2 abc	a	b	c / §§	2	ä	á	à	â	ã	ç
3 def	d	e	f	3	ë	é	è	ê		
4 ghi	g	h	i	4	ï	í	ì	î		
5 jkl	j	k	l	5						
6 mno	m	n	o	6	ö	ñ	ó	ò	ô	õ
7 pqrs	p	q	r	s	7	ß				
8 tuv	t	u	v	8	ü	ú	ù	û		
9 wxyz	w	x	y	z	9	ÿ	ý	æ	ø	å
0 +	.	,	?	!	0					

1) spaties

2) enter

Als u een toets **lang** indrukt, worden de tekens van deze toets weergegeven op de onderste regel van het display en na elkaar gemarkeerd. Bij het loslaten van de toets wordt het gemarkeerde teken in het invoerveld ingevoegd.

Hoofdletters, kleine letters of cijfers schrijven

Door de sterretje-toets **[*Δ]** **kort** in te drukken, schakelt u over van „Abc” op „123”, van „123” op „abc” of van „abc” op „Abc” (hoofdletters: eerste letter is een hoofdletter, de volgende letters zijn klein). Druk de hekje-toets in **[#∞]** **voordat** u letters invoert.

Of het toestel is ingesteld op hoofdletters, kleine letters of cijfers, wordt aangegeven in het display.

SMS-bericht schrijven (met SnelSchrijven)

De functie SnelSchrijven ondersteunt u bij het schrijven van een SMS-bericht.

Aan elke toets tussen **[0+]** en **[9 wavy]** zijn verschillende letters en tekens toegewezen. Deze worden op de selectieregel direct onder het tekstveld (boven de displaytoetsen) weergegeven wanneer u een toets indrukt. De letter die waarschijnlijk als volgende wordt gezocht, wordt grijs weergegeven en naar het begin van de selectieregel verplaatst. Vervolgens wordt deze letter in het tekstveld ingevoegd.

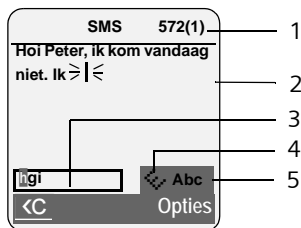

- 1 Resterend aantal tekens, tussen haakjes: SMS-deel 1-n
- 2 SMS-tekst
- 3 Selectieregel
- 4 SnelSchrijven is ingeschakeld
- 5 Hoofdletters, kleine letters of cijfers schrijven

Als dit de juiste letter is, bevestigt u dit door de volgende toets in te drukken. Is dit niet de letter die u zoekt, dan drukt u net zo vaak **kort** op de hekje-toets **[#∞]** tot de letter van uw keuze grijs wordt weergege-

ven en dus wordt overgenomen in het tekstveld.

Door de hekje-toets **[#∞]** **lang** in te drukken, schakelt u van de modus „Abc” naar „123” en van „123” naar „abc” en van „abc” naar „Abc”.

SnelSchrijven uit-/inschakelen

Voorwaarde: u schrijft een SMS-bericht.

Opties Displaytoets indrukken.

SnelSchrijven

Selecteren en **[OK]** indrukken (**[✓]** = aan).

[↶] Verbreektoets **kort** indrukken om terug te gaan naar het tekstveld. De tekst invoeren.

Extra functies via de PC-interface

U kunt de handset via Bluetooth (pagina 57) op uw PC aansluiten. De PC moet van een bijbehorende dongle zijn voorzien.

Uw handset kan met behulp van het programma „**Gigaset QuickSync**” communiceren met de PC (gratis download onder www.gigaset.com/gigasetS680).

U kunt

- ◆ het telefoonboek van uw handset synchroniseren met Outlook,
- ◆ Foto's (.bmp) kopiëren van de PC naar de handset,
- ◆ en u kunt afbeeldingen (.bmp) als screensaver kopiëren van de PC naar de handset.

Tijdens het versturen van de gegevens tussen de handset en de PC verschijnt op het display. Gedurende deze procedure kunt u geen gegevens invoeren via de toetsen en worden binnenkomende oproepen genegeerd.

Accessoires

Gigaset-handsets

U kunt van uw Gigaset een draadloze telefooncentrale maken:

Gigaset-handset S68H

- ◆ Verlicht grafisch kleurendisplay (65k kleuren)
- ◆ Verlichte toetsen
- ◆ Handsfree telefoneren
- ◆ Polyphonic ringtones
- ◆ Telefoonboek voor circa 250 vermeldingen
- ◆ Picture-CLIP
- ◆ SMS (voorwaarde: NummerWeergave beschikbaar)
- ◆ Aansluiting voor headset
- ◆ Bluetooth
- ◆ Ruimtebewaking

www.gigaset.com/gigasetS68H



Gigaset-handset SL37H

- ◆ Verlicht grafisch kleurendisplay (65k kleuren)
- ◆ Verlichte toetsen
- ◆ Handsfree telefoneren
- ◆ Polyphonic ringtones
- ◆ Telefoonboek voor circa 250 vermeldingen
- ◆ Picture-CLIP
- ◆ SMS (voorwaarde: NummerWeergave beschikbaar)
- ◆ PC-interface voor bijvoorbeeld het beheren van telefoonboekvermeldingen, ringtones en screensavers
- ◆ Aansluiting voor headset
- ◆ Bluetooth
- ◆ Ruimtebewaking
- ◆ Walky-Talky-functie

www.gigaset.com/gigasetSL37H



Gigaset-handset SL56

- ◆ Verlicht grafisch kleurendisplay (65k kleuren)
- ◆ Verlichte toetsen
- ◆ Handsfree telefoneren
- ◆ Polyphonic ringtones
- ◆ Telefoonboek voor circa 250 vermeldingen
- ◆ Picture-CLIP
- ◆ SMS (voorwaarde: NummerWeergave beschikbaar)
- ◆ SpraakSturing
- ◆ PC-interface voor bijvoorbeeld het beheren van telefoonboekvermeldingen, ringtones en screensavers
- ◆ Aansluiting voor headset
- ◆ Bluetooth

www.gigaset.com/gigasetSL56



Gigaset-handset C47H

- ◆ Verlicht grafisch kleurendisplay (4096 kleuren)
- ◆ Verlichte toetsen
- ◆ Handsfree telefoneren
- ◆ Polyphonic ringtones
- ◆ Telefoonboek voor circa 150 vermeldingen
- ◆ SMS (voorwaarde: NummerWeergave beschikbaar)
- ◆ Aansluiting voor headset
- ◆ Ruimtebewaking

www.gigaset.com/gigasetC47H



Gigaset E45-handset

- ◆ Stof- en spatwaterbestendige behuizing
- ◆ Verlicht kleurendisplay (4096 kleuren)
- ◆ Verlichte toetsen
- ◆ Handsfree telefoneren
- ◆ Polyphonic ringtones
- ◆ Telefoonboek voor circa 150 vermeldingen
- ◆ SMS (voorwaarde: NummerWeergave beschikbaar)
- ◆ Aansluiting voor headset
- ◆ Ruimtebewaking

www.gigaset.com/gigasete45



Gigaset-repeater

Met de Gigaset-repeater kunt het ontvangstbereik van de Gigaset-handset met het basisstation vergroten.

www.gigaset.com/gigasetrepeater



Alle accessoires en batterijen zijn verkrijgbaar in de speciaalzaak.



Gebruik alleen originele accessoires. Zo voorkomt u mogelijk lichamelijk letsel en schade aan het product en weet u zeker dat u zich houdt aan alle relevante voorschriften.

Basisstation aan de wand bevestigen

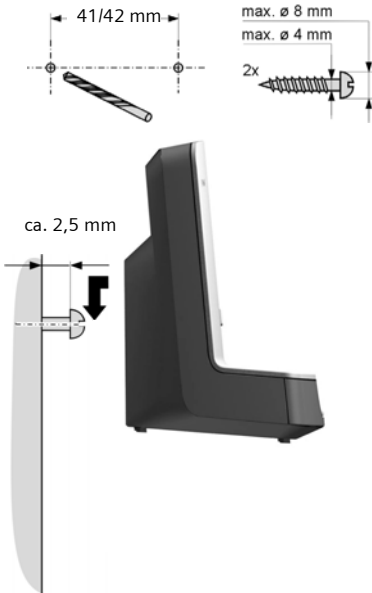

Trefwoordenregister

A

Aan/uit-toets	1
Aanmelden, handset	45
Aansluiten	
basisstation op telefooncentrale	62
Accessoires	71
Afbeelding	
hernoemen	54
wissen	54
Afmelden, handset.	46
Afspraken	56, 57
beheren	56
inschakelen/uitschakelen.	56
wissen	56
Afspraken/verjaardag	
gemiste weergeven	57
Afstandsbediening.	43
Als nieuw markeren	40
Anoniem	18
Antwoordapparaat.	38
bediening op afstand	43
berichten beluisteren	39
berichten wissen.	40
in-/uitschakelen	38
meldtekst/memobericht opnemen.	38
naar volgend bericht.	40
naar vorig bericht	40
Antwoordapparaat zie ook	
Voicemail	
Antwoordapparaatlijst	26, 27
Attentietonen	53, 55
Automatisch	
beantwoorden	17, 52
nummerherhaling.	25
Automatisch kiezen, voorkiesnummer van	
netwerkaanbieder	28

B

Basis	
aansluiten en plaatsen	7
Basisstation	
aansluiten	8
aansluiten op telefooncentrale	62
bereik	7
instellen	60
standaardinstellingen herstellen	61

systeem-PIN	60
wisselen	46
Basisstation beveiligen tegen toegang	
door onbevoegden	60
Batterij	
laden	1, 10
plaatsen	8
signaal	55
symbool	1, 10
weergave	1, 10
Batterijen	
aanbevolen batterijen	67
Beëindigen, gesprek	17
Beëindigen, zie Uitschakelen	
Bellen	
intern	46
Bellerslijst	26
Belsignaal	
melodie instellen	61
volume instellen	53, 61
wijzigen	53
Beluisteren	
bericht (antwoordapparaat)	39
meldtekst, antwoordapparaat.	38
Bereik.	7
Berichten	38, 40
beluisteren	39
symbool bij nieuw bericht	40
toets	1
wissen.	40
Berichtentoets	1
lijst openen	32
lijsten openen	26
Beste Basis	46
Bestemmingsnummer	
(ruimtebewaking).	49
Beveiligen tegen toegang	60
Bevestigingssignalen.	55
Bevestigingstonen.	55
Blokkeren	
toetsblokkering in-/uitschakelen	11
Bluetooth	
lijst met bekende toestellen	58
oproep beantwoorden	17
telefoonboek versturen (vCard)	23
toestellen aanmelden	58
toestellen afmelden	59
toestelnaam wijzigen	59
Bluetooth-modus inschakelen	58

C

Cijfertoets programmeren	50
CLI, CLIP	17
CLIP-afbeelding	18, 21, 54
CLIR	19
Conferentie	19
Corrigeren van onjuiste invoer	13
Customer Care	65

D

Datum instellen	10
Display	
contrast	51
displaytaal wijzigen	51
in ruststand	12
instellen	51
onbegrijpelijke taal	51
screensaver	51
verlichting	52
Displaytoetsen	1, 12
programmeren	50
Doorschakelen, oproep	19

E

Eco-modus	13
E-mailadres	
overnemen uit telefoonboek	24
Extern gesprek	
doorverbinden met	
antwoordapparaat	41

F

Flashtijd	62
Fouten herstellen, SMS	37
Foutsignaal	55

G

Garantie	66
Gebruiksduur van handset	
bij ruimtebewaking	49
Gegevens in meerdere regels invoeren	69
Geheugen	
verkenner	55
Geheugenruimte	
telefoonboek/voorkiesnummers	23
Gehoorapparaten	5
Geluid, zie Belsignaal	
Gemiste	
afspraak	57
verjaardag	57

Gemiste oproep	27
Gesprek	
beëindigen	17
beëindigen (wisselgesprek)	19
doorverbinden	46, 48
extern	17
gesprekspartner bijschakelen	47
intern	46
opname	41
overnemen van Antwoordapparaat	41
Gesprek in wachtstand beëindigen	
(wisselgesprek)	19
Gespreksduur	17
Gevoeligheid, ruimtebewaking	49
Goedkeuring	66
Groepsoproep	46

H

Handmatig	18
Handmatige nummerherhaling	25
Handset	
aanmelden	45
aanmelden bij ander basisstation	46
afmelden	45, 46
ander basisstation	46
attentietonen	55
contact met vloeistoffen	64
displaytaal	51
displayverlichting	52
gesprek doorverbinden	46
handsfree-volume	52
in gebruik nemen	8
in-/uitschakelen	11
instellen	50
intern nummer wijzigen	48
lijst	11, 12
meerdere gebruiken	45
microfoon uitschakelen	18
naam wijzigen	48
nummer wijzigen	48
ontvangststerkte	7
paging	46
ruimtebewaking	48
ruststand	12
screensaver	51
standaardinstellingen herstellen	60
volume van de handset	52
wisselen voor beste ontvangst	46
zoeken	46

Trefwoordenregister

Handsfree telefoneren	18
toets	1
Headset-aansluiting	10
Hekje-toets	1, 11
Herinneringsoproep	24

I

In gebruik nemen	
handset	8
Inbox, SMS	31, 32
Inbreken in gesprek	47
Indicatie laadniveau	1
Info-diensten, SMS	35
Inhoud van de verpakking	7
Inschakelen	
afspraak	56
antwoordapparaat	38
antwoordapparaat (bediening op afstand)	43
attentietonen	55
beantwoorden	52
gespreksoopname	41
handset	11
intern bijschakelen	47
ruimtebewaking	49
toetsblokkering	11
Instellen	
screensaver	51
Intern	
inbreken	47
ruggespraak	47
telefoneren	46
Intern gesprek	46
wisselgesprek	47
Invoertaal, SMS	30

K

Kalender	56
Kiespauze	63
Kiespauze invoeren	1
Kiezen	1
snelkieslijst	22
snelkiezen	50
telefoonboek	22
verkort kiezen	23
Klantenservice	65
Kostenbesparende instelling (bediening op afstand)	42
Kostenbewust telefoneren	27

L

Lijst	
antwoordapparaat	26, 27
bekende toestellen (Bluetooth)	58
bellerslijst	26
gemiste oproepen	27
handsets	11, 12
SMS-Inbox	32
SMS-lijst	26
snelkieslijst	21
voicemail	26

M

Medische apparatuur	5
Meeluisteren tijdens de opname	41
Meldtekst	
(antwoordapparaat)	38, 39
Meldtekstmodus	
(antwoordapparaat)	38, 39
Melodie instellen	61
Menu	68
eindsignaal	55
menunavigatie	12
openen	11
overzicht	14
Menu invoeren	68
Microfoon	1
Microfoon van handset uitschakelen	18

N

Naam	
van handset	48
Navigatietoets	1, 11
Netadapter	5
Netdiensten	19
Netlijncode	62
bij een telefooncentrale	62
Netnummer	
eigen netnummer invoeren	59
Netwerkenaanbieder, automatisch voorke- zen	28
Netwerkprovider (nummerlijst)	21
Notificatie via SMS	33
Nummer	
bestemming van ruimtebewaking	49
invoeren via telefoonboek	24
onderdrukken	19
opslaan in telefoonboek	21
overnemen in telefoonboek	24
overnemen uit het telefoonboek	24

overnemen uit SMS-bericht	33
van beller weergeven (CLIP)	17
Nummerherhaling	25
Nummerlijst	
netwerkprovider	21
Nummerweergave	17

O

Onderdrukken	
NummerWeergave	19
voorkiesnummer	28
Onderhoud van het toestel	64
Onjuiste invoer corrigeren	13
Ontvangststerkte	7
Ontvangstversterker, zie Repeater	
Opnameduur	42
Opnamekwaliteit	42
Opnemen	42
gespreksoptie	41
Oproep	
beantwoorden	17
beantwoorden (Bluetooth)	17
Oproep beantwoorden	52
Oproep, anoniem	18
Oproepdoorschakeling	19
Oproepen	
extern	17
Opslaan (netlijncode)	62
Optie	
selecteren (menu)	68
Outbox	
SMS-Outbox	31
Outbox, SMS	31

P

Paging	46
Parallele oproep, zie Simultane oproep	
Pauze	62, 63
PC-interface	70
Picture-CLIP	21, 54
PIN wijzigen	
systeem-PIN	60
Plaatsen, basisstation	7
Postbus-ID, zie SMS	
Postbussen, zie SMS	
Problemen oplossen	64

R

Repeater	61
R-toets	1
pauze na	62

Ruggespraak	19
Ruggespraak, intern	47
Ruimtebewaking	48
Ruststand van display	12
Ruststand, terug naar	12

S

Schrijven, SMS	30
Screensaver	51
Shortcut	14
Signaaltoon, zie Attentietonen	
Simultane oproep	19
Sluimermodus	56
SMS	29
beantwoorden of doorsturen	32
doorsturen	32
fouten herstellen	37
gekoppeld Koppelen, zie SMS	
Inbox	32
invoertaal	30
lezen	31
naar persoonlijke postbus versturen	34
notificatie via SMS	33
notificatienummer	33
notificatietype	33
nummer opslaan	32
ontvangen	31
Outbox	31
PIN-code	34
postbus wijzigen	34
postbus-ID	33
postbussen	33
schrijven	30
statusoverzicht	30
tekst schrijven	69
voorschriften	29
wissen	31
wizard Aanmelden	29
zelf fouten oplossen	37
SMS Info-diensten	35
SMS-berichten en telefooncentrales	36
SMS-centrale	
instellen	35
nummer wijzigen	35
SMS-lijst	26
SMS-verzendcentrale	29
Snelkieslijst	
toets	1
Snelkiesnummers	
nummers	27

Trefwoordenregister

Snelkiezen	21, 50
antwoordapparaat	42
voicemail	44
SnelSchrijven	70
Sterretje-toets	1
Stroomverbruik	67
Symbool	
antwoordapparaat	38
batterij	10
belsignaal	53
bij nieuwe berichten	26
display	12
nieuw bericht	40
nieuw SMS-bericht	32
toetsblokkering	11
wekker	55
Systeeminstellingen	60
Systeem-PIN wijzigen	60

T

Taal, display	51
Technische gegevens	67
Tekenset	31, 33
Tekst schrijven, bewerken	69
Tekstbericht, zie SMS	
Telefoneren	
extern	17
intern	46
oproep beantwoorden	17
Telefoonboek	21
gebruiken bij invoeren van nummers	24
nummer uit tekst overnemen	24
nummer van SMS-afzender	
opslaan	32
openen	11, 12
vCard versturen (Bluetooth)	23
verjaardag opslaan	24
vermelding opslaan	21
vermelding/lijs versturen	
naar handset	23
vermeldingen weergeven	
en wijzigen	22
volgorde van vermeldingen	22
Telefooncentrale	
basisstation aansluiten	62
flashtijden instellen	62
instellen op toonkiezen	63
kiesmethode instellen	62
netlijncode opslaan	62
pauze	62
SMS-berichten	36

Telefoonstekker, indeling	8
Terugbellen	19
Tijd instellen	10
Toestel aanmelden (Bluetooth)	58
Toestellen afmelden (Bluetooth)	59
Toestelnaam wijzigen (Bluetooth)	59
Toets 1 (snelkiezen)	1, 42
Toets programmeren	50
Toetsblokkering	11
Toetsen	
aan/uit-toets	1
displaytoetsen	1, 12
handsfree-toets	1
hekje-toets	1, 11
navigatietoets	1, 11
R-toets	1
snelkieslijst	1
snelkiezen	1, 42
sterretje-toets	1
verbindingstoets	1, 17
verbreekttoets	1, 17
verkort kiezen	23
wistoets	12
Toonkiezen	63

U

Uitschakelen	
afspraak	56
afpraakoproep	57
antwoordapparaat	38
attentietonen	55
beantwoorden	52
gespreksopname	41
handset	11
intern bijschakelen	47
intern inbreken	47
ruimtebewaking	49
toetsblokkering	11

V

Verbindingstoets	1, 17
Verbreekttoets	1, 17
Verjaardag	24
gemist	57
gemiste	25
in telefoonboek opslaan	24
uitschakelen	24
Verjaardag zie Verjaardag	
Vermelding	
selecteren in telefoonboek	22
voorkiesnummers opslaan/wijzigen	28

Versturen	
vermelding in telefoonboek naar	
handset	23
VIP (vermelding in telefoonboek)	22
Vloeistoffen	64
Voicemail	44
Voicemailmelding bekijken	44
Volgorde in telefoonboek	22
Volume	
belsignaal	53, 61
handset	52
handsfree-volume van de handset	52
instellen	53
luidspreker	52
volume van de handset	52
Volume van de handset	52
Voorbeeld	
gegevens in meerdere	
regels invoeren	69
menu invoeren	68
Vorkiesnummer	28
nummers	21
onderdrukken	28
Vragen en antwoorden	64
W	
Waarschuwingssignaal, zie Attentietonen	
Wachtmelodie	
instellen	61
Wachtmuziek	18, 61
Weergave	
geheugenruimte (telefoonboek/voor-	
kiesnummers)	23
gemiste afspraken/verjaardagen	57
Weergeven	
geheugen (verkenner)	55
nummer (CLI/CLIP)	17
nummer onderdrukken (CLIR)	19
voicemailmelding	44
Wekker	55
Wijzigen	
belsignaal	53
bestemmingsnummer	49
displaytaal	51
handsfree-volume	52
intern nummer van handset	48
kiesmethode	62
naam van handset	48
pauze	62
systeem-PIN	60
volume van de handset	52
Wisselgesprek	
in-/uitschakelen	19
intern gesprek	47
Wissen	
bericht	40
meldtekst van antwoordapparaat	39
tekens	13
Wistoets	12
Z	
Zoeken in telefoonboek	22
Zoeken, handset	46