

٤٦	تغيير الاسم
٤٦	تغيير الرقم
٤٤	تغيير إلى قاعدة أساسية مختلفة
٤٤	التغيير إلى أفضل استقبال
٦١	وصول السوائل إلى الهاتف
٤٤، ٤٣	إلغاء تسجيل
٤٩	الإضاءة الخلفية لشاشة العرض
٤٨	لغة شاشة العرض
٥٠	مستوى صوت سماعة الأذن
٥٠	مستوى صوت المكبر
١٢	حالة السكن
١١	القائمة
٤٤	تحديد موقع
١٨	كتم الصوت
٤٤	المناداة
٤٣	تسجيل
٤٤	تغيير إلى قاعدة أساسية مختلفة
٥٧	استعادة إعدادات المصنع
٤٩	شاشة التوقف
٤٧	ضبط
٨	إعداد
٨	قوة الإشارة
٤٤	نقل مكالمة
٤٦	استخدام مراقب الغرفة
٤٣	استخدام متعدد
	هوية صندوق البريد، انظر SMS

و

٦٨	واجهة الكمبيوتر الشخصي
٥٨	وحدة تقوية الإشارة
	الوصول السريع
٤٠	جهاز الرد
٤٢	صندوق بريد الشبكة
٣٧، ٣٦	وضع التسجيل (جهاز الرد)
٥٣	وضع الغفوة
١٨	وضع سماعة الأذن
٥٩	الوظائف الخاصة
٤٠	وظيفة توفير الشحن (التشغيل عن بُعد)
	وقت تشغيل الهاتف
٤٦	في وضع مراقب الغرفة

مكالمة خارجية	مستوى الصوت
التحويل إلى جهاز الرد ٣٩	سماعة الأذن. ٥٠
مكالمة داخلية ٤٤	مستوى صوت سماعة الأذن ٥٠
انتظار المكالمات ٤٥	مستوى صوت المكبر بالهاتف ٥٠
مكالمة	مكبر الصوت ٥٠
قبول ١٦	نغمة الرنين ٥٨ ، ٥٠
قبول (بلوتوث) ١٦	ضبط ٥٠
إنهاء ١٦	مستوى صوت سماعة الأذن ٥٠
خارجية ١٦	معاودة الاتصال يدوياً بأخر رقم تم الاتصال به ٢٤
داخلية ٤٤	معزّز الاستقبال، انظر المكرر
استماع الطرف ٤٥	مفاتيح شاشة العرض ١٢ ، ١
الرد من جهاز الرد ٣٩	تخصيص ٤٧
النقل (التوصيل). ٤٦ ، ٤٤	المفاتيح
التسجيل المزدوج ٣٩	قائمة مكالمة تلو الأخرى ١
الملحقات ٦٩	مفتاح التحكم ١١ ، ١
المناداة ٤٤	مفتاح الحذف ١٢
المنبه ٥٣	مفاتيح شاشة العرض ١٢ ، ١
مهاوى الطاقة ٥	مفتاح إنهاء المكالمة ١٦ ، ١
المواصفات ٦٤	الوصول السريع ٤٠ ، ١
المواعيد	مفتاح المكبر ١
تنشيط/إلغاء تنشيط ٥٤	مفتاح الشباك ١١ ، ١
حذف ٥٤	مفتاح الرسائل ١
إدارة ٥٤	مفتاح التشغيل/إيقاف التشغيل ١
موسيقى الانتظار ٥٨ ، ١٨	اتصال سريع ٢٢
ضبط ٥٨	مفتاح إعادة الاتصال ١
موعد ٥٤ ، ٥٣	مفتاح النجمة ١
موعد/ذكرى سنوية	مفتاح التحدث ١٦ ، ١
عرض الفائتة ٥٤	المفتاح ١ (وصول سريع) ٤٠ ، ١
الميكروفون ١	مفتاح إعادة الاتصال ١
ن	الإيقاف المؤقت بعد ٦٠
النص التنبئي ٦٧	مفتاح التحدث ١٦ ، ١
النطاق ٨	مفتاح التحكم ١١ ، ١
الندمات الإرشادية ٥٢	مفتاح التشغيل/إيقاف التشغيل ١
ندمات الإعلام ٥٢	مفتاح الحذف ١٢
نغمة التأكيذ ٥٢	مفتاح الرسائل
نغمة التحذير، انظر "ندمات إرشادية"	فتح القائمة ٣١
نغمة التنبية ٥١	فتح القوائم ٢٤
نغمة الخطأ ٥٢	مفتاح الشباك ١١ ، ١
نغمة الرنين	مفتاح المكبر ١
تغيير ٥٠	مفتاح النجمة ١
كتم الصوت ٣٤	مفتاح إنهاء المكالمة ١٦ ، ١
ضبط نغمة ٥٨	مقيس سماعة الرأس ١٠
ضبط مستوى الصوت ٥٨ ، ٥٠	مكالمة التذكير ٢٣
هـ	مكالمة بمكالمة ٢٠
الهاتف	الأرقام ٢٦ ، ٢٠
تنشيط/إلغاء تنشيط ١١	مكالمة تشاورية (داخلية) ٤٥
الندمات الإرشادية ٥٢	مكالمة جماعية ٤٤
تغيير الرقم الداخلي ٤٦	

ص

صناديق البريد، انظر SMS
الصوت، انظر نغمة الرنين

- صورة CLIP ١٧، ٢٠، ٥١
صورة CLIP ٢٠، ٥١
صورة
حذف ٥٢
إعادة التسمية ٥٢

ض

- ضبط صندوق بريد الشبكة ٤٢
ضبط
التاريخ ١٠
نغمة ٥٨
شاشة التوقف ٤٩
الوقت ١٠

ع

- عرض تقرير صندوق بريد الشبكة ٤٢
عرض حالة الشحن ١
العناية بالهاتف ٦١
عنوان البريد الإلكتروني ٣٠
النسخ من الدليل ٢٣
عيد الميلاد، انظر "ذكرى السنوية"

غ

- غير معروف ١٧

ف

- الفائنة
ذكرى سنوية ٥٤
موعد ٥٤
المكالمات ٢٥
فاكس (SMS) ٣٠

ق

- قائمة الأرقام
مزود خدمة الشبكة ٢٠
قائمة الرسائل الواردة (SMS) ٣١، ٣٠
قائمة جهاز الرد ٢٦، ٢٤
قائمة رسائل SMS ٢٥
قائمة مسودات الرسائل (SMS) ٢٩
قائمة مكالمات تلو الأخرى

- المفتاح ١
القائمة ٢٠
جهاز الرد ٢٦، ٢٤
سجل المكالمات ٢٥
قائمة مكالمات تلو الأخرى ٢٠
الهواتف ١١
الأجهزة المعروفة (بلوتوث) ٥٦
المكالمات الفائنة ٢٥
صندوق بريد الشبكة ٢٥

- قائمة مسودات رسائل SMS ٢٩
قائمة رسائل SMS الواردة ٣١
قائمة رسائل SMS ٢٥
القائمة
لحن النهاية ٥٢
إرشادات القائمة ١٢
قائمة الإدخال ٦٥
فتح ١١
نظرة عامة ١٤
القاعدة الأساسية
تغيير ٤٤
التوصيل ٨
التوصيل والتركيب ٧
التوصيل بـ PABX ٥٩
النطاق ٨
استعادة إعدادات المصنع ٥٨
ضبط ٥٧
رمز PIN الخاص بالنظام ٥٨، ٥٧
قبول المكالمات ٤٩، ٤٠
قفل لوحة المفاتيح ١١
القفل
تنشيط/تعطيل حماية لوحة المفاتيح ١١
قوة الإشارة ٨
ك
كتابة (SMS) ٢٨
كتابة، تحرير النص ٦٦
كتم الصوت
أول رنة ٣٤
الهاتف ١٨
ل
لغة الإدخال (SMS) ٢٩
اللغة، شاشة العرض ٤٨
م
متصل غير معروف ١٧
متعلقاتي ٥١
مثال
قائمة الإدخال ٦٥
إدخال متعدد السطور ٦٦
مجموعة الأحرف ٣٢، ٣٠
محتويات العبوة ٧
مدة المكالمات ١٦
مراقب الغرفة ٤٦
مركز رسائل SMS
تغيير الرقم ٣٣
ضبط ٣٣
مزود خدمة الشبكة (قائمة الأرقام) ٢٠

٣٨	رمز رسالة جديدة
٣٨	تشغيل
٦٣	رعاية العملاء
٤٧	رقم الوجهة (مراقب الغرفة) رقم
٤٧	كوجهة لمراقب الغرفة
٣٢	نسخ من نص رسالة SMS
٢٣	نسخ من الدليل
٢٣	النسخ إلى الدليل
١٧	عرض رقم المتصل (CLIP)
٢٣	الإدخال مع الدليل
٢٠	حفظ في الدليل
٥٩	رمز الخط الخارجي رمز المنطقة
٥٧	تعيين رمز الاتصال الخاص بك رمز الوصول
٥٩	الخاص بـ PABX الرمز
٥٣	المنبه
٣٦	جهاز الرد
١٠	البطارية
١٢	شاشة العرض
٢٤	للساات الجديدة
١١	قفل لوحة المفاتيح
٣٨	رسالة جديدة
٣١	رسالة SMS جديدة
٥١	نغمة الرنين
	رنة، انظر "النغمات الإرشادية"

س

٢٥	سجل المكالمات
٥	سماعات الأذن الطبية
٦١	السواال

ش

٤٩	شاشة التوقف شاشة العرض
٤٩	الإضاءة الخلفية
٤٨	تغيير لغة شاشة العرض
٤٨	التباين
١٢	في حالة السكون
٢٢	الذاكرة (الدليل/مكالمة)
٥٢	الذاكرة (متعلقاتي)
٥٤	مواعيد/تذكيرات سنوية فائتة
١٧	اسم (CNIP)
٤٢	تقرير صندوق بريد الشبكة
١٧	رقم (CLIP/CLI)
٤٩	شاشة التوقف
٤٨	ضبط
٤٨	لغة غير صحيحة

٣١	حفظ رقم المرسل (SMS)
٢٢	إرسال إدخال/قائمة إلى هاتف
٢٢	نقل vCard (بلوتوث)
٢٣	الاستخدام لإدخال أرقام
	ذ
	الذاكرة
٢٢	الدليل/مكالمة بمكالمة
٥٢	متعلقاتي
٢٣	تذكرى سنوية
٢٣	تعطيل
٥٤، ٢٣	فائتة
٢٣	الحفظ في الدليل

ر

	ربط، انظر رسائل SMS
٢٨	رسائل SMS
٢٨	مركز خدمة إرسال نشط
٣٣	تغيير صندوق البريد
٣٠	حذف
٢٩	قائمة مسودات الرسائل التوجيه
٣١	قائمة الرسائل الواردة
٢٩	لغة الإدخال
٢٨	متصلة
٣٢	معرف صندوق البريد
٣٢	صناديق البريد
٣٢	إعلام بواسطة رسالة SMS
٣٢	رقم الإعلام
٣٢	نوع الإعلام
٣٣	حماية PIN
٣٠	قراءة
٣٠	استلام
٢٨	معالج التسجيل
٣١	الرد والتوجيه
٢٨	القواعد
٣١	حفظ رقم
٣٥	التعليمات الذاتية من خلال رسائل الخطأ
٣٠	الإرسال كفاكس
٣٣	إرسال إلى صندوق بريد شخصي
٣٠	إرسال إلى عنوان بريد إلكتروني
٢٩	تقرير الحالة
٣٤	إلى PABX
٣٥	استكشاف الأخطاء وإصلاحها
٢٨، ٦٦	كتابة
	الرسائل النصية، انظر SMS
٣٦	الرسائل
٣٨	حذف
١	المفتاح
٣٨	تحديد كـ "جديد"

٥٣	موعد
٥٥	وضع بلوتوث
٤٩	قبول المكالمة
١١	الهاتف
٤٥	الاستماع الداخلي
١١	قفل لوحة المفاتيح
٣٤	كتم نغمة الرنين
٤٧	مراقب الغرفة
٣٩	التسجيل المزدوج
٥٩	توصيل، القاعدة الأساسية بـ PABX

ج

	جهاز الرد الآلي، انظر أيضاً صندوق بريد الشبكة
٣٦	جهاز الرد
٣٦	تنشيط/إلغاء تنشيط
٣٨	حذف الرسائل
٣٨	تشغيل الرسائل
٣٦	إجراء تسجيل شخصي/تسجيل فقط
٤١	التشغيل عن بُعد
٣٨	الانتقال للخلف
٣٨	الانتقال للأمام

ح

١٢	حالة السكن (شاشة العرض)
١٢	حالة السكن، العودة إلى
٣٩	حجب المكالمات أثناء التسجيل
	حذف
٣٧	إعلام جهاز الرد الآلي
١٣	حروف
٣٨	الرسالة
٤٧	الحساسية (مراقب الغرفة)
٥٩	حفظ (رمز الوصول)
٥٧	حماية الهاتف ضد الوصول
٥٧	الحماية ضد الوصول

خ

١٩	خدمات الشبكة
٦٣	الخدمة

د

	داخلية
٤٥	تشارور
٤٥	الاستماع
٤٤	إجراء المكالمات
٢٠	الدليل
٢٣	نسخ رقم من النص
٢١	إدارة الإدخالات
١١	فتح
٢١	ترتيب الإدخالات
٢٣	حفظ ذكرى سنوية
٢٠	حفظ إدخال

٥٦	قائمة الأجهزة المعروفة
٥٥	تسجيل الأجهزة
٢٢	نقل الدليل (في شكل vCard)

ت

٢٦	تحديد مسبق
٢٧	تعطيل
٤٤	تحديد موقع، الهاتف
٨	تخصيص قابس الهاتف
٤٧	تخصيص مفاتيح رقمية
٤٧	تخصيص مفاتيح
٢١	الترتيب في الدليل
٧	تركيب، القاعدة الأساسية
٤٣	تسجيل (الهاتف)
٣٧	التسجيل (جهاز الرد)
٥٥	تسجيل الأجهزة (بلوتوث)
	التسجيل
٤٠	الجودة
٤٠	الوقت
٣٩	التسجيل المزدوج
٤١	التشغيل عن بُعد
	تشغيل
٣٧	التسجيل (جهاز الرد)
٣٨	الرسالة (جهاز الرد)
١٣	تصحيح الإدخالات الخاطئة
٦٤	التصريح
	تغيير رمز PIN
٥٨، ٥٧	رمز PIN الخاص بالنظام
	تغيير
٤٧	رقم الوجهة
٥٦	اسم الجهاز (بلوتوث)
٥٩	نمط الاتصال
٤٨	لغة شاشة العرض
٥٠	مستوى صوت سماعة الأذن
٥٠	مستوى صوت المكبر
٤٦	الرقم الداخلي للهاتف
٤٦	اسم الهاتف
٦٠	زمن الإيقاف المؤقت
٥٠	نغمة الرنين
٥٨، ٥٧	رمز PIN الخاص بالنظام
٥٣	التقويم
	تلقائي
٤٩، ١٦	قبول المكالمة
٢٤	معاودة الاتصال بالأرقام الأخيرة
٢٦	التحديد المسبق لمزود خدمة الشبكة
	تنشيط
٥٢	النغمات الإرشادية
٣٦	جهاز الرد
٤١	جهاز الرد (التشغيل عن بُعد)

٦٥	استهلاك الطاقة
	الاسم
١٧	عرض اسم المتصل (CNIP)
٤٦	الهاتف
١٧	إظهار هوية الخط المتصل
٢٤	إعادة الاتصال بالأرقام الأخيرة
٥٩	إعادة الاتصال
	إعداد
٨	الهاتف
٥٧	إعدادات النظام
٣٢	إعلام بواسطة رسالة SMS
٤٤	أفضل قاعدة أساسية
٤٤	إلغاء تسجيل (الهاتف)
٥٦	إلغاء تسجيل الأجهزة (Bluetooth)
	إلغاء تنشيط
٥٢	النفحات الإرشادية
٣٦	جهاز الرد
٥٣	موعد
٥٤	تذكير بالموعد
٤٩	قبول المكالمة
١١	الهاتف
٤٥	الاستماع الداخلي
١١	قفل لوحة المفاتيح
٣٤	كتم نغمة الرنين
٢٧	تحديد مسبق
٤٧	مراقب الغرفة
٣٩	التسجيل المزدوج
١٨	إمكانية التحديث من وضع المكبر
	انتظار المكالمات
٤٥	مكالمة داخلية
	إنهاء، انظر تعطيل
١٦	إنهاء، مكالمة
٦٠	الإيقاف المؤقت للاتصال
١	الإدخال
٦٠	إيقاف مؤقت
	ب
٢١	البحث في الدليل
	البطارية
١٠، ١	شحن
١٠، ١	شاشة العرض
٨	التركيب
١٠، ١	الرمز
٦٤	البطاريات الموصى بها
٥٢	نغمة
	بلوتوث
١٦	قبول مكالمة
٥٦	تغيير اسم الجهاز
٥٦	إلغاء تسجيل الأجهزة

١٧	CLIP و CLI
١٧	CNIP
٥٩	DP (الاتصال النبضي)
٦٧	EATONI (النص التنبئي)
١٣	Eco mode
	PABX
٥٩	توصيل القاعدة الأساسية
٦٠	فترات الإيقاف المؤقت
٥٩	حفظ رمز الوصول
٥٩	ضبط نمط الاتصال
٥٩	ضبط إعادة الاتصال
٣٤	رسائل SMS
٦٠	التبديل إلى الطلب النغمي باللمس
٢١	VIP (إدخال الدليل)
	أ
٤٧، ٢٠	الاتصال السريع
٥٩	الاتصال النبضي
٦٠، ٥٩	الاتصال النغمي باللمس
	اتصال بلوتوث
٥٧	تعيين رمز المنطقة الخاص بك
	الاتصال
٢١	قائمة مكالمة تلو الأخرى
٢١	الدليل
٥٩	نمط
٤٧	اتصال سريع
٢٢	من خلال الاتصال السريع
	إجراء المكالمات
١٦	قبول مكالمة
١٦	خارجية
٤٤	داخلية
٢٦	إجراء مكالمات منخفضة التكلفة
٥	الأجهزة الطبية
١٤	اختصار
٢٦	الاختيار المسبق لمزود الشبكة، تلقائي
١٣	إدخال خاطئ (تصحيح)
٦٦	إدخال متعدد السطور
	إدخال
٢٧	حفظ، تغيير (التحديد المسبق)
٦٥	تحديد (قائمة)
٢١	الاختيار من الدليل
	إرسال
٢٢	إدخال دليل إلى الهاتف
٦١	الأسئلة والأجوبة
٣٥	استكشاف الأخطاء وإصلاحها (SMS)
٦١	استكشاف الأخطاء وإصلاحها
٤٥	الاستماع للمكالمة

تركيب القاعدة الأساسية القاعدة الأساسية

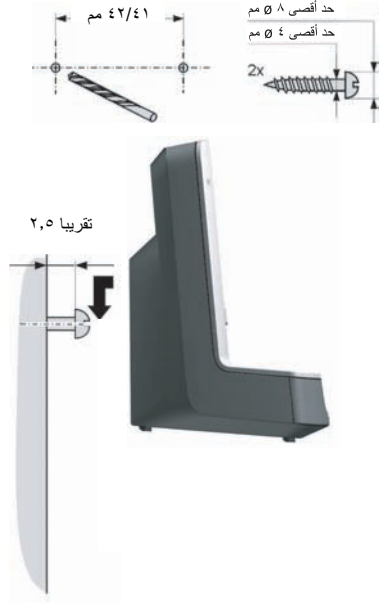



وحدة Gigaset لتقوية الإشارة

يمكن استخدام وحدة Gigaset لتقوية الإشارة لزيادة نطاق استقبال هاتف Gigaset للقاعدة الأساسية.

www.gigaset.com/gigasetrepeater



جهاز Gigaset HC450 - نظام اتصال داخلي للبوابات مخصص للهواتف اللاسلكية

- ◆ الآن يمكنك استخدام خاصية الاتصال الداخلي من هاتفك اللاسلكي - فلم تعد بحاجة للهاتف المنزلي الثابت.
- ◆ وظائف سهلة للمستخدم من خلال مفاتيح الاختيار (فتح الباب، إضاءة مصباح المدخل)
- ◆ سهولة الضبط باستخدام قائمة الهاتف
- ◆ إمكانية التحويل لأرقام هواتف خارجية (ميزة الاتصال الداخلي)
- ◆ سهولة التثبيت والتسجيل باستخدام نظام Gigaset
- ◆ يحل محل زر الاتصال الحالي - فلا حاجة للمزيد من الكابلات
- ◆ يدعم جرس الباب الحالي ونظام فتح الباب القياسي
- ◆ خيارات التهيئة لمفتاح الرنين الثاني (نظام اتصال داخلي منفصل أو تنشيط الإضاءة الداخلية أو وظيفة مثل مفتاح الرنين الأول)

www.gigaset.com/GigasetHC450

تتوفر كافة الملحقات والبطاريات لدى تجار الهواتف.

لا تستخدم إلا الملحقات الأصلية. فهذا يساعد على تلافي المخاطر الصحية المحتملة وتلف الجهاز، كما يضمن الالتزام بكافة القوانين المعنية.



هاتف Gigaset SL56



- ◆ شاشة رسومية ملونة مضبنة (٦٥ ألف لون)
- ◆ لوحة مفاتيح مضبنة
- ◆ إمكانية التحدث من وضع المكبر
- ◆ نغمات رنين مجسمة
- ◆ دليل يستوعب ٢٥٠ إدخالاً تقريباً
- ◆ صورة CLIP
- ◆ رسالة SMS (الشرط المسبق: يجب تمكين CLIP)
- ◆ الاتصال الصوتي
- ◆ واجهة كمبيوتر، للتحكم في إدخالات الدليل ونغمات الرنين وشاشات التوقف على سبيل المثال
- ◆ مقبس سماعة الرأس
- ◆ بلوتوث

www.gigaset.com/gigasetSL56

هاتف Gigaset C47H



- ◆ شاشة مضبنة ملونة (٤٠٩٦ لوناً)
- ◆ لوحة مفاتيح مضبنة
- ◆ إمكانية التحدث من وضع المكبر
- ◆ نغمات رنين مجسمة
- ◆ دليل يستوعب ١٥٠ إدخالاً تقريباً
- ◆ رسالة SMS (الشرط المسبق: يجب تمكين CLIP)
- ◆ مقبس سماعة الرأس
- ◆ مراقب الغرفة

www.gigaset.com/gigasetsC47H

هاتف Gigaset E45



- ◆ غلاف مقاوم للغبار ورذاذ المياه
- ◆ شاشة مضبنة ملونة (٤٠٩٦ لوناً)
- ◆ لوحة مفاتيح مضبنة
- ◆ إمكانية التحدث من وضع المكبر
- ◆ نغمات رنين مجسمة
- ◆ دليل يستوعب ١٥٠ إدخالاً تقريباً
- ◆ رسالة SMS (الشرط المسبق: يجب تمكين CLIP)
- ◆ مقبس سماعة الرأس
- ◆ مراقب الغرفة

www.gigaset.com/gigasete45

هواتف Gigaset

قم بترقية هاتف Gigaset ليصبح نظام PABX لاسلكيًا:



هاتف Gigaset S68H

- ◆ شاشة رسومية ملونة مضيئة (٦٥ ألف لون)
- ◆ لوحة مفاتيح مضيئة
- ◆ إمكانية التحدث من وضع المكبر
- ◆ نغمات رنين مجسمة
- ◆ دليل يستوعب ٢٥٠ إدخالاً تقريباً
- ◆ صورة CLIP
- ◆ رسالة SMS (الشرط المسبق: يجب تمكين CLIP)
- ◆ مقبس سماعة الرأس
- ◆ Bluetooth
- ◆ مراقب الغرفة

www.gigaset.com/gigasetS68H



هاتف Gigaset SL37H

- ◆ شاشة رسومية ملونة مضيئة (٦٥ ألف لون)
- ◆ لوحة مفاتيح مضيئة
- ◆ إمكانية التحدث من وضع المكبر
- ◆ نغمات رنين مجسمة
- ◆ دليل يستوعب ٢٥٠ إدخالاً تقريباً
- ◆ صورة CLIP
- ◆ رسالة SMS (الشرط المسبق: يجب تمكين CLIP)
- ◆ واجهة كمبيوتر، للتحكم في إدخالات الدليل ونغمات الرنين وشاشات التوقف على سبيل المثال
- ◆ مقبس سماعة الرأس
- ◆ بلوتوث
- ◆ مراقب الغرفة
- ◆ وظيفة ووكي - توكي

www.gigaset.com/gigasetSL37H

وظائف إضافية عبر واجهة الكمبيوتر

يمكن توصل الهاتف بالكمبيوتر باستخدام Bluetooth (الصفحة ٥٥). يلزم تزويد الكمبيوتر بوحدة حماية مناسبة.

بإمكان الكمبيوتر التواصل مع الكمبيوتر عبر برنامج "Gigaset QuickSync" (يمكن تحميله مجاناً من www.gigaset.com/gigasetS680).

يمكنك

- ◆ مزامنة دليل هاتفك مع برنامج Outlook،
 - ◆ تنزيل الصور بتنسيق (.bmp) من الكمبيوتر إلى الهاتف،
 - ◆ تنزيل الصور بتنسيق (.bmp) لشاشة التوقف من الكمبيوتر إلى الهاتف.
- أثناء نقل البيانات بين الهاتف والكمبيوتر الشخصي، يظهر  على الشاشة. أثناء ذلك الوقت يتم تعطيل لوحة المفاتيح وسيتم تجاهل المكالمات الواردة.

العربي

يتم تظليل الحرف المتوقع إنك تبحث عنه بطريقة عكسية ويوضع في بداية سطر الاختيار. ومن ثم يتم نسخ هذا الحرف في لوحة النص.

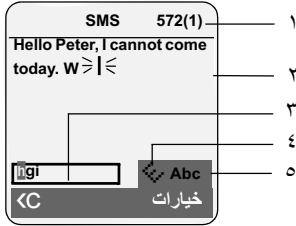

- ١ عدد الحروف المتبقية، تتم كتابته بين قوسين: SMS part 1-n
- ٢ نص رسالة SMS
- ٣ سطر الاختيار
- ٤ تم تنشيط EATONI
- ٥ الأحرف الكبيرة/الصغيرة أو الأرقام

إذا كان هذا الحرف هو الحرف المطلوب، فقم بتأكيد به بالضغط على المفتاح التالي. أما إذا لم يتطابق مع الحرف المطلوب، فاضغط على مفتاح الشباك لفترة وجيزة إلى أن يتم تظليل الحرف الذي تبحث عنه بطريقة عكسية في سطر الشاشة ثم يتم نقله إلى حقل النص.

إذا قمت بالضغط مع الاستمرار على مفتاح الشباك فسوف تنتقل من الوضع "Abc" إلى الوضع "123" ومن الوضع "123" إلى الوضع "abc" وللعودة من الوضع "abc" إلى الوضع "Abc".

تنشيط/تعطيل النص التنبئي

الشرط المسبق: أن تكون قيد كتابة رسالة SMS. خيارات اضغط على مفتاح العرض هذا.

النص التنبئي

حدد واضغط على موافق (= تشغيل).

اضغط على مفتاح إنهاء المكالمات لفترة وجيزة للرجوع إلى حقل النص. أدخل النص.

	1x	2x	3x	4x	5x	6x	7x	8x	9x	10x	11x	12x
1	ا	ب	١									
2	ث	ج	ح	خ	2	a	b	c				
3	د	ذ	ة	ت	١	ا	ب	٣	d	e	f	
4	ظ	ظ	ع	غ	4	g	h	i				
5	س	ش	ص	ض	5	j	k	l				
6	ذ	ذ	ز	ز	6	m	n	o				
7	ي	ى	٦	ئ	7	p	q	r	s			
8	م	ن	ه	و	٨	t	u	v				
9	ف	ق	ك	ل	9	w	x	y	z			
0+	.	,	?	!	0							

- (١) مسافة
- (٢) فاصل أسطر

يؤدي الضغط مع الاستمرار على أحد المفاتيح إلى ظهور حروف هذا المفتاح على الشاشة ويتم تظليلها حرفاً تلو الآخر. وعند ترك هذا المفتاح، يتم إدراج الحرف المظلل في حقل الإدخال.

إعداد الأحرف الكبيرة/الصغيرة أو الأرقام

اضغط على مفتاح الشباك لفترة وجيزة للانتقال من الوضع "Abc" إلى الوضع "123" ومن الوضع "123" إلى الوضع "abc" وللعودة من الوضع "abc" إلى الوضع "Abc" (الأحرف الكبيرة: الحرف الأول كبير وباقي الأحرف صغيرة). اضغط على مفتاح الشباك قبل إدخال الحرف.

يمكنك على شاشة العرض رؤية إذا ما كان يتم اختيار حروف كبيرة أم صغيرة أم أرقام.

كتابة رسالة SMS (باستخدام النص التنبئي)

يساعدك النص التنبئي EATONI عند كتابة رسائل SMS.

يتم تخصيص عدة حروف لكل مفتاح من إلى وتظهر هذه الحروف في سطر اختيار أسفل لوحة النص مباشرة (فوق مفاتيح الشاشة) بمجرد الضغط على أحد المفاتيح.

◀ احفظ التغييرات.

◀ اضغط على مفتاح شاشة العرض **حفظ**.

◀ ثم اضغط مع الاستمرار على المفتاح **☰**.

ينتقل الهاتف لحالة السكون.

☰ اضغط مع الاستمرار (حالة السكون).

◀ اضغط مع الاستمرار على مفتاح إنهاء المكالمات حتى يعود الهاتف إلى حالة السكون.

مثال على الإدخال متعدد السطور

في حالات عديدة، يمكن تغيير الإعدادات أو إدخال البيانات في سطور عديدة بالشاشة.

في دليل المستخدم هذا، يتم استخدام الرموز لإرشادك خطوة بخطوة من خلال الإدخال متعدد السطور. وقد تم توضيح هذا بالأسفل باستخدام مثال "ضبط الوقت والتاريخ". تم توضيح ما يجب عليك القيام به في المربعات. يظهر لك ما يلي (مثال):

التاريخ/الوقت

التاريخ:

[15.11.2007]

الوقت:

11:11

حفظ

التاريخ:

لإدخال اليوم والشهر والسنة بتنسيق من ٨ أرقام.

تم تمييز السطر الثاني بالرمز [] لتوضيح أنه نشط.

◀ أدخل التاريخ مستخدمًا مفاتيح الأرقام.

الوقت:

أدخل الساعة/الدقيقة بتنسيق مكون من ٤ أرقام.

◀ اضغط على المفتاح **☰**.

تم تمييز السطر الرابع بالرمز [] لتوضيح أنه نشط.

◀ أدخل التاريخ مستخدمًا مفاتيح الأرقام.

كتابة نص وتحريره

يتم تطبيق القواعد التالية عند كتابة نص:

◆ تحكم في المؤشر باستخدام **☰** **☲** **☱** **☴**.

◆ يتم إدراج الحروف على يسار المؤشر.

◆ اضغط على مفتاح النجمة ***☰** لإظهار جدول الحروف الخاصة. حدد الحرف المطلوب، ثم اضغط على مفتاح شاشة العرض **إدراج** لإدراج الحرف في موضع المؤشر.

◆ تتم كتابة الحرف الأول من اسم إدخال الدليل بنظام الحروف الكبيرة متبوعًا بحروف صغيرة تلقائيًا.

كتابة رسالة SMS/اسم (بدون نص تبني)

اضغط على المفتاح المناسب عدة مرات لإدخال الأحرف.

الحروف القياسية

	1x	2x	3x	4x	5x	6x	7x	8x	9x	10x
1 ☰	١ ¹⁾	٢ ²⁾	1							
2 ☱☲☳	a	b	c	2	ä	á	à	â	ã	ç
3 ☴☵☶	d	e	f	3	ë	é	è	ê		
4 ☷☸☹	g	h	i	4	ï	í	ì	î		
5 ☺☻☼☽	j	k	l	5						
6 ☾☿☽☿☽☿	m	n	o	6	ö	ñ	ó	ò	ô	õ
7 ☽☿☽☿☽☿☽☿	p	q	r	s	7	ß				
8 ☽☿☽☿☽☿☽☿☽☿	t	u	v	8	ü	ú	ù	û		
9 ☽☿☽☿☽☿☽☿☽☿☽☿	w	x	y	z	9	ÿ	ý	æ	ø	å
0 +	.	,	?	!	0					

(1) مسافة

(2) فاصل أسطر

ملاحظات على دليل المستخدم

يوضح هذا الجزء معنى بعض الاصطلاحات المطبعية التي يتم استخدامها في دليل المستخدم هذا.

مثال على إدخال القائمة

الخطوات التي تحتاج لإجرائها موضحة بصيغة مختصرة في دليل المستخدم. وقد تم توضيح هذا فيما يلي باستخدام مثال "ضبط تباين الشاشة". تم توضيح ما يجب عليك القيام به في المربعات.

← شاشة العرض

- ◀ عندما يكون الهاتف في وضع السكون، اضغط على الجانب الأيمن من مفتاح التحكم (⏏) لفتح القائمة الرئيسية.
- ◀ باستخدام مفتاح التحكم (⏏)/ (⏏)، حدد الرمز ⏏.
- تظهر إعدادات في عنوان شاشة العرض.
- ◀ اضغط على مفتاح شاشة العرض ⏏ لتأكيد وظيفة إعدادات.
- تظهر القائمة الفرعية لإعدادات.
- ◀ اضغط على الجانب السفلي من مفتاح التحكم (⏏) بشكل متكرر إلى أن يتم تحديد وظيفة قائمة الشاشة.
- ◀ اضغط على ⏏ أو مفتاح شاشة العرض ⏏ لتأكيد التحديد.

التباين حدد واضغط على موافق.

- ◀ اضغط على الجانب السفلي من مفتاح التحكم (⏏) بشكل متكرر إلى أن يتم تحديد وظيفة قائمة التباين.
- ◀ اضغط على ⏏ أو مفتاح شاشة العرض ⏏ لتأكيد التحديد.

حدد التباين واضغط على مفتاح شاشة العرض حفظ.

- ◀ اضغط على يمين أو يسار مفتاح التحكم لضبط مستوى التباين.
- ◀ اضغط على مفتاح شاشة العرض حفظ لتأكيد التحديد.

المواصفات العامة

معيار DECT	مدعوم
معيار GAP	مدعوم
عدد القنوات	٦٠ قناة مزدوجة
نطاق التردد اللاسلكي	١٨٨٠ - ١٩٠٠ ميجاهرتز
الطريقة المزدوجة	وقت الإرسال المضاعف، طول الإطار ١٠ مللي ثانية
شبكة القناة	١٧٢٨ كيلو هرتز
معدل بت	١١٥٢ كيلو بت/ثانية
الوحدة	GFSK
رمز اللغة	٢٢ كيلو بت/ثانية
طاقة الإرسال	١٠ ميجاوات، متوسط مقدار الطاقة للقناة
النطاق	حتى ٣٠٠ متر في الأماكن المفتوحة ويصل إلى ٥٠ مترًا في الأماكن المغلقة
إمداد القاعدة الأساسية بالطاقة	٢٢٠ فولت ~ / ٥٠ هرتز
الظروف البيئية في التشغيل	من ٥+ إلى ٤٥+ درجة مئوية؛ نسبة رطوبة من ٢٠ إلى ٧٥٪
وضع الاتصال	DTMF (الاتصال النغمي باللمس) / DP (الاتصال النبضي)

التصريح

أوقات تشغيل الهاتف/ أوقات الشحن

يعتمد وقت تشغيل هاتف Gigaset على عمر البطاريات وطريقة استخدامها. (كافة الأوقات المذكورة هي أوقات الحد الأقصى الممكنة ويتم تطبيقها فقط عند تعطيل الإضاءة الخلفية لشاشة العرض).

السعة التقريبية (مللي أمبير في الساعة)				
١٢٠٠	١٠٠٠	٨٠٠	٦٠٠	
٢٦٥	٢٢٠	١٨٠	١٣٠	وقت وضع الانتظار (بالساعات)
١٤	١٢	١٠	٧	مدة التحدث (بالساعات)
١٣٥	١١٥	٩٠	٧٠	وقت التشغيل لاتصال مدته ١,٥ ساعة كل يوم (بالساعات)
١٣	١١	٩	٦	وقت الشحن، باستخدام حامل الشحن (بالساعات)
١٠	٨	٧	٥	وقت الشحن، باستخدام القاعدة الأساسية (بالساعات)

في وقت طباعة هذا الدليل، كانت هناك بطاريات متوفرة بقدرة تصل إلى ٩٠٠ مللي أمبير في الساعة وتم اختبارها في النظام. نتيجة للتقدم الدائم في تطوير البطاريات، يتم إجراء تحديثات دورية لقائمة البطاريات الموصى باستخدامها في قسم الأسئلة الشائعة بصفحات رعاية عملاء هاتف Gigaset على الإنترنت على العنوان:

www.gigaset.com/customercare

استهلاك طاقة القاعدة الأساسية

في وضع الانتظار: Gigaset S680: ما يقرب من ١,٢ وات
Gigaset S685: ما يقرب من ١,٦ وات

أثناء إجراء مكالمة: Gigaset S680: ما يقرب من ١ وات
Gigaset S685: ما يقرب من ١,٥ وات

هذا الجهاز مُعد للاتصال بالشبكات التناظرية خارج المنطقة الاقتصادية الأوروبية (EEA) (باستثناء سويسرا) على حسب الاعتماد المحلي
تم وضع المتطلبات الخاصة بكل دولة في الحساب.

نعلن نحن، شركة Gigaset Communications GmbH، أن هذا الجهاز يتوافق مع المتطلبات الأساسية واللوائح الأخرى الخاصة بالقرار 1999/5/CE.

تتوافر نسخة من إعلان المطابقة 1999/5/CE على هذا العنوان الإلكتروني:

<http://www.gigaset.com/docs>

CE 0682

Bluetooth معرف تصميم مؤهل

معرف التصميم المؤهل الخاص ببلوتوث لهاتف
Gigaset S68H هو B012741

المواصفات

البطاريات الموصى بها

التقنية: هيدرايد معدني نيكل (NiMH)

الحجم: AAA (HR03 ·Micro)

الجهد الكهربائي: ١,٢ فولت

السعة: ٦٠٠ - ١٢٠٠ مللي أمبير في الساعة

نوصي باستخدام أنواع البطاريات التالية، فهذه البطاريات هي الوحيدة التي تضمن أوقات التشغيل المحددة والأداء الكامل وأطول عمر تشغيلي للهاتف:

◆ Sanyo NiMH 800

◆ GP ٨٥٠ مللي أمبير/ساعة

◆ Yuasa Technologies AAA 800

هذا الجهاز مزود ببطاريتين موصى باستخدامهما.

الخدمة (رعاية العملاء)

يمكنك الحصول على المساعدة بسهولة في حالة وجود أي أسئلة فنية أو أخرى تتعلق بكيفية استخدام الجهاز وذلك من خلال خدمة الدعم الخاصة بنا على الإنترنت على العنوان:

<http://www.gigaset.com/customercare>

ويمكن الوصول لهذا الموقع في أي وقت وفي أي مكان تتواجد به. وسيقدم لك الموقع الدعم على مدار ٢٤ ساعة يوميًا طوال أيام الأسبوع لكافة منتجاتنا. كما يوفر لك هذا الموقع قائمة بالأسئلة الشائعة وإجاباتها بالإضافة إلى إرشادات للتحميل. وعلى صفحات هذا الموقع، ستجد أيضًا الأسئلة المتداولة وإجاباتها في قسم أسئلة وأجوبة الخاص بدليل المستخدم هذا في الملحق.

عند الحاجة لإصلاح الجهاز، يُرجى الاتصال بأحد مراكز رعاية العملاء:

سلوفينيا	٠ ١٤ ٧٤ ٦٣ ٣٦	أبو ظبي	٩٧ ١٢ ٦٢ ٢٣ ٨٠٠
سنغافورة	٦٧٣٥ ٩١٠٠	الأرجنتين	٠٨٠٠-٨٨٨-٩٨٧٨
السويد	٠ ٨ ٧٥٠ ٩٩ ١١	الأردن	٠٠٩٦٦ ٦ ٥٦٢٥٤٦٠/١/٢
سويسرا	٠٨٤٨ ٢١٢ ٠٠٠	إسبانيا	٩٠٢ ١٠٣٩٣٥
صربيا	٠٨٠٠ ٢٢٢ ١١١	أستراليا	١٣٠٠ ٦٦٥ ٣٦٦
الصين (٠,١١ رين صيني)	٠ ٢١ ٤٠٠ ٦٧٠ ٦٠٠٧	إسرائيل	١٧٠٠ ٧٠٠ ٧٢٧
عمان	٩٦ ٨٢ ٤٧ ٠٩ ٢٨١	ألمانيا	٠١٨٠٥ ٣٣٣ ٢٢٢ (١٤ يورو/دقيقة)
فرنسا	٠١ ٥٦ ٣٨ ٤٢ ٠٥	الإمارات العربية المتحدة	٠ ٤٣ ٦٦ ٠٣ ٨٦
فنلندا	٠٩ ٢٢ ١١ ٣٤ ٢٥	أوكرانيا	٠٤٤-٤٥١-٧١-٧٢
كرواتيا	٠١ / ٢٤٥٦ ٥٥٥ (٠,٢٣ كون)	أيرلندا	١٨ ٥٠ ٧٧ ٢٧ ٧٧
كندا	٨٦٦ ٢٤٧ ٨٧٥٨	إيطاليا	١٩٩ ١٥ ١١ ١٥
الكويت	٠٠٩٦٥-٢٤٦٤٩٩٣	البحرين	٩٧ ٣١ ٧٣ ١١ ١٧٣
لاتفيا	٧ ٥٠ ١١ ١٨	البرازيل	
لبنان	٠٠٩٦١-١٢٣٦١١٠	العاصمة والمدن الكبرى:	
لوكسمبورج	٤٠ ٦٦ ٦١ ٥٦ ٤٠		
مالطا	+٣٥٣ ٢١ ٤٩٤٠ ٦٣٢		
ماليزيا	٦٠٣ ٧٧١٢٤٣٠٤		
المجر	٠٦ ١٤ ٧١ ٢٤ ٤٤ (٢٧ فورينت)		
مصر	٢٠٢ ٧٦٢٣٤٤١		
المكسيك	٠١٨٠٠ ٩٩٩ ٤٤٤٢٧٣٨		
	(٠١٨٠٠ ٩٩٩ Gigaset)		
المملكة المتحدة	٠ ٨٤ ٥٣ ٦٧ ٠٨ ١٢		
النرويج	٢٢ ٧٠ ٨٤ ٠٠		
النمسا	٠٥ ١٧ ٠٧ ٥٠ ٠٤ (٠,٦٥ يورو/دقيقة)		
نيوزيلندا	٠٨ ٠٠ ٢٧ ٤٣ ٦٣		
الهند	برجاء مراجعة كارت الضمان الخاص بك		
هولندا	٠٩٠٠-٣٣٣٣١٠٢ (٠,٢٥ يورو/دقيقة)		
هونغ كونج	٢٧٦٣ ٠٢٠٣		
	٢٣٨٩ ٧٢٨٥		
الولايات المتحدة الأمريكية	١-٨٦٦-٢٤٧-٨٧٥٨		
	(اتصال مجاني)		
اليونان	٨٠١ ١٠٠٠ ٥٠٠ (٠,٠٢١ يورو)		

يرجى تجهيز فاتورة الشراء عند الاتصال.

لا تتاح خدمات الاستبدال أو الإصلاح في الدول التي لا يُباع فيها منتج الشركة بواسطة موزعين معتمدين.

فقط Gigaset S685:

<p>لم يتم تحديد زمن للرسالة في سجل المكالمات. لم يتم ضبط التاريخ/الوقت. ◀ قم بضبط التاريخ/الوقت (الصفحة ١٠).</p>
<p>يعن جهاز الرد أن "رمز PIN غير صحيح" لجهاز التحكم عن بعد. ١. أدخلت رمز PIN غير صحيح. ◀ أعد إدخال رمز PIN النظام ٢. ما يزال رمز PIN الخاص بالنظام مضبوطاً على 0000. ◀ قم بتغيير رمز PIN الخاص بالنظام (الصفحة ٥٧).</p>
<p>لا يسجل جهاز الرد أي رسائل/أو تم تحويله إلى إعلام. ذاكرته ممثلةة. ◀ احذف الرسائل القديمة. ◀ قم بتنشغيل الرسائل الجديدة واحذفها.</p>

<p>الهاتف لا يرن. ١. تم تعطيل نغمة الرنين. ◀ قم بتنشيط نغمة الرنين (الصفحة ٥١). ٢. تم ضبط ميزة تحويل المكالمات على جميع المكالمات. ◀ قم بتعطيل ميزة تحويل المكالمات.</p>
<p>لا يمكنك سماع نغمة الرنين/الاتصال من الشبكة الثابتة. لم يتم استخدام سلك الهاتف المرفق أو تم استبداله بأخر جديد مع عمل وصلات والقابس بطريقة خاطئة. ◀ يُرجى دوماً استخدام سلك الهاتف المرفق أو التأكد من صحة وصلات والقابس عند الشراء من التاجر (الصفحة ٨). صدور نغمة خطأ بعد المطالبة برمز PIN الخاص بالنظام. رمز PIN الخاص بالنظام الذي أدخلته غير صحيح. ◀ أعد ضبط رمز PIN الخاص بالنظام على 0000 (الصفحة ٥٨).</p>
<p>نسيان رمز PIN الخاص بالنظام. ◀ أعد ضبط رمز PIN الخاص بالنظام على 0000 (الصفحة ٥٨).</p>
<p>لا يتم عرض تكاليف المكالمات. ١. مزود خدمة الشبكة لا يدعم هذه الميزة. ٢. لا توجد نيضات قياس. ◀ يُرجى الرجوع لمزود خدمة الشبكة لإرسال نيضات القياس.</p>
<p>لا يستطيع الطرف الآخر سماعك. قمت بالضغط على المفتاح  (INT). الهاتف "مكتوم الصوت". ◀ قم بتنشيط الميكروفون مرة أخرى (الصفحة ١٨).</p>
<p>لا يظهر رقم المتصل على الرغم من تمكين CLIP. لم يتم تمكين ميزة إظهار هوية المتصل. ◀ يجب أن يطلب المتصل من مزود خدمة الشبكة لديه تفعيل ميزة إظهار هوية المتصل (CLI). سماع نغمة خطأ عند كتابة أي إدخال (نغمة منخفضة بشكل متتابع). فشل الإجراء/إدخال غير صالح. ◀ كرر العملية. راقب شاشة العرض وارجع إلى دليل المستخدم إذا لزم الأمر.</p>
<p>لا يمكنك الاستماع إلى الرسائل الموجودة في بريد الشبكة. نظام الهاتف الخاص بك مضبوط على الاتصال التلقائي. ◀ اضبط نظام الهاتف على الاتصال التلقائي باللمس.</p>

الأسئلة والأجوبة

الملحق



العناية

- ◀ امسح القاعدة الأساسية وحامل الشحن والهاتف بقطعة قماش رطبة (لا تستخدم مذيئاً) أو قطعة قماش مضادة للكهرباء الاستاتيكية.
- لا تستخدم أبداً قطعة قماش جافة. فقد يتسبب ذلك في تراكم الكهرباء الاستاتيكية.

وصول السوائل ⚠

إذا وصلت السوائل للهاتف:

١. أوقف تشغيل الهاتف وأخرج البطاريات على الفور.
٢. دع السائل يتصرف من الهاتف.
٣. جفف كافة الأجزاء برفق، ثم ضع الهاتف في مكان جاف ودافئ على أن يكون موضع البطارية مفتوحاً واتجاه لوحة المفاتيح لأسفل لمدة ٧٢ ساعة على الأقل (ليس في ميكروويف أو فرن أو ما إلى ذلك).
٤. لا تقم بتشغيل الهاتف مرة ثانية حتى يجف تماماً. وبعدها يجف تماماً، سيكون بإمكانك استخدامه مرة ثانية بشكل طبيعي.

<p>مشاكل اتصال أو تسجيل مع سماعة رأس تعمل بدعم بلوتوث.</p> <ul style="list-style-type: none"> ◀ إعادة ضبط سماعة الرأس التي تعمل بدعم بلوتوث (انظر دليل مستخدم سماعة الرأس). ◀ حذف بيانات التسجيل من سماعة الرأس عند إلغاء تسجيل الجهاز (انظر الصفحة ٥٦). ◀ أعد خطوات التسجيل (انظر الصفحة ٥٥).
<p>شاشة العرض فارغة.</p> <ol style="list-style-type: none"> ١. الهاتف قيد الإيقاف. <ul style="list-style-type: none"> ◀ اضغط مع الاستمرار على مفتاح إنهاء المكالمات . ٢. البطارية فارغة تقريباً. <ul style="list-style-type: none"> ◀ اشحن البطاريات أو استبدلها (الصفحة ٨).
<p>لا تستجيب مفاتيح الهاتف عند الضغط عليها.</p> <ul style="list-style-type: none"> ◀ قفل لوحة المفاتيح نشط. ◀ اضغط مع الاستمرار على مفتاح الشبّاك  (الصفحة ١١).
<p>يوميض النص "القاعدة الأساسية x" على شاشة العرض.</p> <ol style="list-style-type: none"> ١. الهاتف خارج نطاق القاعدة الأساسية. <ul style="list-style-type: none"> ◀ حرّك الهاتف إلى مكان أكثر قرباً من القاعدة الأساسية. ٢. يقل نطاق القاعدة الأساسية لأن وضع eco mode نشط. <ul style="list-style-type: none"> ◀ قم بتعطيل وضع eco mode (الصفحة ١٣) أو قلل المسافة بين الهاتف والقاعدة الأساسية. ٣. تم إلغاء تسجيل الهاتف. <ul style="list-style-type: none"> ◀ قم بتسجيل الهاتف (الصفحة ٤٣). ٤. لم يتم تشغيل القاعدة الأساسية. <ul style="list-style-type: none"> ◀ افحص مهابئ طاقة القاعدة الأساسية (الصفحة ٨).
<p>يوميض النص "بحث عن وحدة قاعدة" على شاشة العرض.</p> <p>تم ضبط الهاتف على المحطة الأفضل ولم يتم تشغيل أي قاعدة أساسية أو لا توجد أي قاعدة أساسية داخل النطاق.</p> <ul style="list-style-type: none"> ◀ حرّك الهاتف إلى مكان أقرب للقاعدة الأساسية. ◀ افحص مهابئ طاقة القاعدة الأساسية (الصفحة ٨).

التبديل مؤقتًا إلى الاتصال النغمي (DTMF)

إذا كان PABX لا يزال يعمل من خلال الاتصال النبضي (DP) ولكنك تحتاج إلى الاتصال النغمي باللمس (DTMF) لاتصال ما (للاستماع إلى صندوق بريد الشبكة على سبيل المثال)، فسيُلمزم التحويل إلى الاتصال النغمي باللمس للاتصال.

الشرط المسبق: أن تكون بصدد إجراء مكالمة أو تكون قد قمت بالفعل بالاتصال برقم خارجي.

اضغط على مفتاح النجمة. 

بعد إنهاء الاتصال، يتم تنشيط الاتصال النبضي تلقائيًا مرة أخرى.

ضبط فترات الإيقاف المؤقت

تغيير الإيقاف المؤقت بعد تعطل الخط

يمكن تغيير طول فترة الإيقاف المؤقت التي يتم إدخالها بين الضغط على مفتاح التحدث  وإرسال الرقم.

لفتح القائمة. 

 1  9  5  8

اضغط على المفاتيح.

أدخل رقمًا يمثل طول فترة الإيقاف

المؤقت (1 = ثانية واحدة، 2 = 3 ثوان، 3 = 7 ثوان) واضغط على  موافق.

تغيير الإيقاف المؤقت بعد إعادة الاتصال

يمكنك تغيير طول فترة الإيقاف المؤقت إذا كان PABX يتطلب ذلك (راجع دليل مستخدم PABX).

لفتح القائمة. 

 2  1  9  5  8

اضغط على المفاتيح.

أدخل رقم طول فترة الإيقاف المؤقت

(1 = 800 ميلي ثانية، 2 = 1600 ميلي ثانية، 3 = 3200 ميلي ثانية) واضغط على  موافق.

تغيير فترة إيقاف مؤقت للاتصال (إيقاف الوصول) بعد رمز الوصول

الشرط المسبق: أن تكون قد قمت بحفظ رمز وصول (الصفحة 59).

لفتح القائمة. 

 1  9  5  8

اضغط على المفاتيح.

أدخل رقم طول فترة الإيقاف المؤقت

(1 = 1 ثانية، 2 = 2 ثانية، 3 = 3 ثوان، 4 = 6 ثوان) واضغط على  موافق.

لإدخال فترة الإيقاف المؤقت للاتصال: اضغط على  R لإدراج فترة إيقاف مؤقت قدرها ثانيتان. يظهر P على الشاشة.

حفظ رمز الوصول (رمز الخط الخارجي)

الشرط المسبق: بالنسبة لـ PABX، قد تضطر لإدخال رمز وصول للمكالمات الخارجية، مثل "0".

← رمز الوصول ←  ← وحدة القاعدة ← مزايا إضافية

أدخل رمز الوصول أو غيره، بحد أقصى 3 أرقام. 

← حفظ التغييرات: (الصفحة ٦٦).

في حالة حفظ رمز وصول،

- ◆ يتم تلقائيًا وضع بادئة أمام رمز الوصول عند الاختيار من القوائم التالية: أرقام مراكز رسائل SMS أو سجل المكالمات أو قائمة جهاز الرد.
- ◆ عليك إدخال رمز الوصول عند الاتصال يدويًا وعند إدخال الدليل وأرقام اتصال الطوارئ/الاتصال السريع وأرقام مراكز SMS يدويًا.
- ◆ إذا قمت بنسخ رقم المستلم من الدليل عند إرسال SMS، يجب عليك حذف رمز الوصول.
- ◆ يتم حذف رمز وصول موجود باستخدام .

توصيل القاعدة الأساسية

PABX مع

تعد الإعدادات التالية ضرورية فقط عندما يتطلبها PABX، انظر دليل مستخدم PABX.

لا يمكنك إرسال رسائل SMS أو استقبالها على أنظمة PABX التي لا تدعم هوية الخط المتصل.

أوضاع الاتصال وإعادة الاتصال

تتم الإشارة إلى الإعداد الحالي باستخدام .

تغيير نمط الاتصال

يمكن اختيار أوضاع الاتصال التالية:

◆ الاتصال النغمي باللمس (DTMF)

◆ الاتصال النبضي (DP)

← رمز الوصول ← وحدة القاعدة ← مزايا إضافية ← نمط الاتصال

حدد نمط الاتصال (= تشغيل) واضغط على موافق.

اضغط مع الاستمرار (حالة السكن).

ضبط إعادة الاتصال

← إعادة الاتصال ← وحدة القاعدة ← مزايا إضافية

حدد وقت الوميض (= تشغيل) واضغط على موافق.

اضغط مع الاستمرار (حالة السكن).

إعادة ضبط رمز PIN الخاص بالنظام

في حالة نسيان رمز PIN الخاص بالنظام، يمكن إعادة ضبط القاعدة الأساسية على الرمز الأصلي وهو **0000**:
افصل سلك التيار الكهربائي عن القاعدة الأساسية. اضغط باستمرار على مفتاح التسجيل/المناداة الموجود في القاعدة الأساسية أثناء إعادة توصيل كابل التيار الكهربائي بالقاعدة الأساسية. حرر المفتاح بعد فترة.
بذلك يكون قد تمت إعادة ضبط القاعدة وضبط رمز PIN الخاص بالنظام على **0000**.

يُرجى ملاحظة ما يلي:

يتم إلغاء تسجيل كافة الهواتف ولذا ينبغي إعادة تسجيلها.

دعم وحدة تقوية الإشارة

باستخدام وحدة تقوية إشارة، يمكنك زيادة النطاق وقوة الاستقبال للقاعدة الأساسية. يلزم تنشيط وضع تقوية الإشارة من أجل ذلك. سوف يؤدي ذلك إلى إنهاء أي مكالمة جارية.
الشرط المسبق: تسجيل وحدة تقوية الإشارة. تعطيل وضع Eco mode.

☐ ← ☒ ← وحدة القاعدة ← مزايا إضافية
← وضع تقوية الإشارة

نعم اضغط على مفتاح شاشة العرض.

عندما يكون وضع وحدة تقوية الإشارة نشطًا، يتم تمييز عنصر القائمة بالرمز .

يُرجى ملاحظة ما يلي:

يلغي دعم وحدة تقوية الإشارة ووضع eco mode (انظر الصفحة ١٣) بعضهما البعض، أي أنه لا يمكن استخدام كلتا الوظائف في نفس الوقت.

تغيير نغمات الرنين

(هاتف Gigaset S685 فقط)

- ◆ مستوى الصوت:
يمكنك الاختيار بين خمسة مستويات للصوت والرنين "التصاعدي" انظر الصفحة ٥٠. اختر "0" لتعطيل نغمة رنين القاعدة الأساسية.
- ◆ نغمات الرنين:
يمكنك ضبط لحن نغمة الرنين للمكالمات الخارجية، انظر الصفحة ٥٠.

☐ ← ☒ ← وحدة القاعدة ← إعدادات الرنين
لمعرفة كيفية ضبط الإعدادات، انظر الصفحة ٥٠.

إعادة ضبط القاعدة الأساسية على إعدادات المصنع

عند استعادة الإعدادات

- ◆ يتم تعطيل وضع eco mode،
- ◆ تظل الهواتف مسجلة،
- ◆ لا تتم إعادة ضبط رمز PIN الخاص بالنظام.

☐ ← ☒ ← وحدة القاعدة ← إعادة ضبط وحدة القاعدة
أدخل رمز PIN الخاص بالنظام واضغط على موافق.

نعم اضغط على مفتاح شاشة العرض.

قم بإلغاء عملية الاستعادة بالضغط على ☐ أو مفتاح شاشة العرض لا.

☐ اضغط مع الاستمرار (حالة السكون)

تنشيط/تعطيل موسيقى الانتظار

☐ ← ☒ ← وحدة القاعدة ← موسيقى الانتظار
اضغط على موافق لتنشيط أو تعطيل موسيقى الانتظار (☐ = تشغيل).

إعدادات القاعدة الأساسية

يتم تنفيذ إعدادات القاعدة الأساسية باستخدام هاتف
Gigaset S68H مسجل.

الحماية ضد الوصول غير المسموح به

أعمل على حماية إعدادات النظام الخاصة بالقاعدة الأساسية
من خلال رمز PIN تعرفه أنت وحدك. يجب إدخال رمز
PIN الخاص بالنظام، على سبيل المثال، عند تسجيل/إلغاء
تسجيل هاتف على/من القاعدة الأساسية أو عند استعادة
الإعدادات الافتراضية.

تغيير رمز PIN الخاص بالنظام

يمكنك تغيير رمز PIN الخاص بالنظام الذي تم ضبطه بالقاعدة
الأساسية والمكون من ٤ أرقام (الإعداد الافتراضي: 0000)
إلى رمز PIN مكون من ٤ أرقام تعرفها أنت وحدك.

Gigaset S685: يؤدي ضبط رمز PIN خاص بالنظام
إلى سهولة التشغيل عن بُعد لجهاز الرد (الصفحة ٤١).

← وحدة القاعدة ← PIN للنظام

أدخل رمز PIN الحالي الخاص بالنظام
واضغط على موافق.

أدخل رمز PIN الجديد الخاص بالنظام.
يظهر رمز PIN في شكل علامات نجمية
لاعتبارات أمنية (****).

انتقل إلى السطر التالي، ثم أعد إدخال رمز
PIN الجديد الخاص بالنظام واضغط على
موافق.

اضغط مع الاستمرار (حالة السكون).

تعيين رمز المنطقة الخاص بك

نقل أرقام الهاتف (على سبيل المثال vCard)، من الضروري
أن يكون رمز المنطقة الخاص بك (رمز المنطقة الدولي
والمحلي) محفوظاً في الهاتف.

وتكون بعض هذه الأرقام مضبوطة مسبقاً بالفعل.

← الهاتف ← رمز المنطقة

تأكد أن رمز المنطقة المضبوط/مسبق الضبط صحيح.

← تغيير الإدخال متعدد السطور:

قم بتحديد/تغيير حقل الإدخال.

انتقل داخل حقل الإدخال.

وإذا تطلب الأمر ذلك، فاحذف الرقم:

اضغط على مفتاح شاشة العرض.

أدخل الرقم.

اضغط على مفتاح شاشة العرض.

مثال:

كود المنطقة	
الكود الدولي:	00 - 49
الكود المحلي:	0 - [89]
حفظ	<C

استعادة ضبط الهاتف على إعدادات المصنع

يمكنك إعادة ضبط الإعدادات المستقلة والتغييرات التي
أجريتها. يتم الاحتفاظ بالإدخالات الموجودة بالدليل وقائمة
مكالمة بمكالمة وسجل المكالمات وقوائم SMS وتسجيل
الهاتف بالقاعدة الأساسية وأيضاً محتوى قائمة "دليل البيانات".

← الهاتف ← إعادة ضبط الهاتف

اضغط على مفتاح شاشة العرض.

اضغط مع الاستمرار (حالة السكون).

تعديل قائمة الأجهزة المعروفة (الموثوق بها).

افتح القائمة

Bluetooth ← ★ ← []
← تنشيط

يظهر رمز مناظر بجوار اسم كل جهاز بالقائمة المعروضة:

الرمز

المعنى



سماعة رأس تعمل بدعم بلوتوث



جهاز بيانات يعمل بدعم بلوتوث..

عرض الإدخالات

افتح القائمة ← [] (حدد إدخالاً)

خيارات

اضغط على مفتاح الاختيار.

عرض الإدخال حدد واضغط على موافق.

يتم عرض اسم الجهاز ومكانه.

ارجع باستخدام المفتاح موافق.

إلغاء تسجيل الأجهزة (Bluetooth)

افتح القائمة ← [] (حدد إدخالاً)

خيارات

اضغط على مفتاح الاختيار.

إلغاء الإدخال حدد واضغط على موافق.

اضغط مع الاستمرار على المفتاح.

يرجى ملاحظة ما يلي:

في حالة إلغاء تسجيل جهاز نشط يعمل بدعم Bluetooth، فقد يحاول هذا الجهاز إعادة الاتصال على أنه "جهاز غير مسجل".

تغيير اسم الجهاز الذي يعمل بدعم Bluetooth

افتح القائمة ← [] (حدد إدخالاً)

خيارات

اضغط على مفتاح الاختيار.

إعادة تسمية حدد ثم اضغط على موافق.

غير الاسم.

اضغط على مفتاح شاشة العرض.



رجوع: اضغط مع الاستمرار على المفتاح.



رفض/قبول جهاز غير مسجل يعمل بدعم بلوتوث

إذا حاول جهاز يعمل بدعم بلوتوث غير مسجل في قائمة الأجهزة المعروفة أن يتصل بالهاتف، فستتم مطالبتك على الشاشة بإدخال رمز PIN الخاص بالجهاز الذي يعمل بدعم بلوتوث (اقتران).

◆ رفض

Go Back اضغط على مفتاح الشاشة.

◆ قبول

أدخل رمز PIN الخاص بالجهاز الذي يعمل بدعم بلوتوث والذي تريد قبوله واضغط على موافق.

إذا قمت بقبول الجهاز، فيمكنك استخدامه بشكل مؤقت (أي طوال فترة بقاءه داخل نطاق الاستقبال أو حتى تلغي تنشيط الهاتف) أو حفظه في قائمة الأجهزة المعروفة.

وبمجرد تأكيد رمز PIN، احفظ الجهاز في قائمة الأجهزة المعروفة.

– نعم اضغط مفتاح الشاشة.

– اضغط على مفتاح الشاشة لا: للاستخدام بشكل مؤقت.

تغيير اسم Bluetooth الخاص بالهاتف

يمكن تغيير اسم الهاتف المستخدم لتعريفه على شاشة جهاز آخر يعمل بدعم Bluetooth.

Bluetooth ← ★ ← []
← اسم الجهاز الشخصي

تغيير اضغط على مفتاح الشاشة.

غير الاسم.

حفظ اضغط على مفتاح شاشة العرض.

رجوع: اضغط مع الاستمرار على المفتاح.

على المفتاح.



تسجيل الأجهزة المتوافقة مع Bluetooth

يجب ألا تزيد المسافة بين الهاتف في وضع بلوتوث والجهاز النشط الذي يعمل بدعم بلوتوث (الهاتف أو جهاز البيانات) عن ١٠ أمتار.

يرجى ملاحظة ما يلي:

- إذا قمت بتسجيل هاتف، فسيتم إلغاء تسجيل أي هاتف مسجل بالفعل.
- إذا رغبت في استخدام سماعة رأس بالهاتف الذي تم تسجيله بالفعل بجهاز آخر (على سبيل المثال: بهاتف محمول)، يرجى تعطيل هذا الاتصال قبل البدء في عملية التسجيل بهاتف Gigaset.

Bluetooth ← [★] ← []
← بحث عن سماعة / بحث عن وحدة بيانات

يستغرق البحث ما يصل إلى ٣٠ ثانية.

وبمجرد العثور على الجهاز، يظهر اسمه على الشاشة.

اضغط على مفتاح الاختيار.

السماح للجهاز حدد واضغط على موافق.

أدخل رمز PIN الخاص بالجهاز الذي يعمل بدعم بلوتوث والذي تريد تسجيله واضغط على موافق.

يتم حفظ SMS في قائمة الأجهزة المعروفة.

إلغاء/تكرار البحث الحالي

لإلغاء البحث:

إلغاء [] اضغط على مفتاح الشاشة.

كرر البحث عند الضرورة:

خيارات [] حدد واضغط على موافق.

تكرار البحث

اختر واضغط على موافق.

استخدام الأجهزة المتوافقة مع Bluetooth

بإمكان هاتف Gigaset S68H الاتصال لاسلكياً بالأجهزة الأخرى عبر تقنية Bluetooth™.

وقبل أن تتمكن من استخدام الأجهزة المتوافقة مع بلوتوث، يجب أن تقوم بتنشيط بلوتوث أولاً ثم تسجيل الأجهزة في الهاتف.

ويمكنك تسجيل سماعة رأس تعمل بدعم Bluetooth في الهاتف. يمكنك أيضاً تسجيل ما يصل إلى ٥ أجهزة بيانات (كمبيوتر والمساعد الرقمي الشخصي) لإرسال إدخال الدليل واستلامها في شكل vCards أو لتبادل البيانات خلال الكمبيوتر (الصفحة ٦٨).

لنقل أرقام الهاتف عبر اتصالات بلوتوث، من الضروري أن تكون رموز المنطقة (رموز المنطقة الدولية والمحلية) محفوظة في الهاتف (انظر الصفحة ٥٧)

ستجد شرحاً لكيفية تشغيل الأجهزة المتوافقة مع بلوتوث في أدلة المستخدم الخاصة بهذه الأجهزة.

يرجى ملاحظة ما يلي:

- يمكنك فقط تشغيل سماعات الرأس المزودة بوضع سماعة الرأس بالهاتف.
- يستغرق الأمر ٥ ثوان لإنشاء اتصال بين الهاتف وسماعة الرأس التي تعمل بدعم بلوتوث. ويتم تطبيق هذا عند قبول مكالمة باستخدام سماعة الرأس أو المكالمة التي يتم إرسالها لسماعة الرأس وأيضاً عند طلب رقم من سماعة الرأس.

تنشيط/ تعطيل الوضع بلوتوث

Bluetooth ← [★] ← []
← تنشيط

اضغط على موافق لتنشيط وضع بلوتوث أو تعطيله ([] نشط)

في حالة السكون، يوضح الرمز: * الموجود بالهاتف أن وضع بلوتوث نشط.



رسائل SMS اضغط على مفتاح العرض هذا لقبول
التذكير بالموعد برسالة SMS.

عرض المواعيد الفائتة الفائتة

تظهر المواعيد/الذكريات السنوية الفائتة (الصفحة ٢٣) في القائمة التنبيهات الفائتة إذا:

- ◆ لم تقم بقبول موعد/ذكري سنوية.
 - ◆ تمت الإشارة إلى الموعد/الذكري السنوية أثناء إجراء مكالمة هاتفية.
 - ◆ تم تعطيل الهاتف في وقت الموعد/الذكري السنوية.
 - ◆ تم تنشيط إعادة الاتصال تلقائيًا في وقت الموعد/الذكري السنوية (الصفحة ٢٤).
- يكون أقرب إدخال في بداية القائمة.

إذا كان هناك موعد/ذكري سنوية جديدة في القائمة، تعرض شاشة العرض **موعد**. سوف يؤدي الضغط على مفتاح الشاشة أيضًا إلى فتح القائمة التنبيهات الفائتة. لفتح قائمة من القائمة:

← [★] ← [] ← التنبيهات الفائتة

حدد موعدًا/ذكري سنوية.
تظهر المعلومات الخاصة بهذا الموعد/
الذكري السنوية. يظهر الموعد الفائت
مع عرض اسم الموعد، بينما يتم عرض
الذكري السنوية الفائتة مع عرض الاسم
الأخير والاسم الأول. كما سيتم عرض
الوقت والتاريخ.

لحذف الموعد [حذف]

رسائل SMS لكتابة رسالة SMS.

اضغط مع الاستمرار (حالة السكون). []

إذا كانت هناك ١٠ إدخالات مخزنة في القائمة بالفعل، فإن التذكير بالموعد التالي سيعمل على حذف الإدخال الأقدم.

تتم الإشارة إلى التذكير بالموعد باستخدام نغمة الرنين المحددة (الصفحة ٥٠). يصدر صوت التذكير بالموعد لمدة ٦٠ ثانية. يتم عرض النص والوقت والتاريخ الذي تم إدخاله. أثناء إجراء مكالمة، تتم الإشارة إلى تذكير الموعد بنغمة قصيرة.

إدارة المواعيد

[] ← [1]

حدد اليوم من التقويم الرسومي واضغط على **موافق**. (يتم تمييز الأيام التي لها مواعيد محفوظة بالفعل باللون الأسود في التقويم.)

حدد موعدًا لليوم. []

افتح القائمة [خيارات]

رجوع بواسطة []

تتوفر أمامك الخيارات التالية:

عرض الإدخال

لعرض الموعد المحدد، افتح قائمة **خيارات** للتحريير والحذف والتنشيط/التعطيل.

تعديل الإدخال

لتعديل الموعد المحدد.

حذف الإدخال

لحذف الموعد المحدد.

تنشيط/تعطيل

لتنشيط/تعطيل الموعد المحدد.

حذف القائمة

لحذف كل المواعيد.

تعطيل التذكير بالموعد أو قبوله

الشرط المسبق: صدور صوت عن التذكير بالموعد.

اضغط على مفتاح شاشة العرض لتعطيل التذكير بالموعد. [يقاف]

أو:

ضبط موعد (التقويم)

يمكن ضبط الهاتف بحيث يقوم بتذكيرك بما يصل إلى ٣٠ موعداً (مستوى الصوت واللحن، انظر الصفحة ٥٠).

حفظ موعد

الشرط المسبق: لا بد أن يكون الوقت والتاريخ قد سبق ضبطهما بالفعل (الصفحة ١٠).



حدد اليوم من التقويم الرسومي واضغط على **موافق**. (يتم تمييز الأيام التي لها مواعيد محفوظة بالفعل باللون الأسود).

تظهر قائمة بالمواعيد المحفوظة لليوم المحدد، إذا كنت قد حفظت ٣٠ موعداً بالفعل، حينئذ يجب أولاً حذف أحد المواعيد الموجودة بالفعل.

<إدخال جديد>

اختر واضغط على **موافق**.

◀ تغيير الإدخال متعدد السطور:

موعد:

حدد نعم أو لا.

التاريخ:

إدخال اليوم/الشهر/السنة بتنسيق من ٨ أرقام.

الوقت:

إدخال الساعات/الدقائق بتنسيق من ٤ أرقام.

ملاحظات:

أدخل النص (بحد أقصى ١٦ حرفاً). يظهر النص كاسم الموعد في القائمة وسوف يتم عرضه على الشاشة أثناء التذكير بالموعد. إذا لم تقم بإدخال أي نص، يتم عرض تاريخ الموعد ووقته فقط.

اضغط على مفتاح شاشة العرض.

حفظ

اضغط مع الاستمرار (حالة السكون).



يتم تمييز الموعد بالرمز في قائمة المواعيد. يتم تصنيف قائمة المواعيد حسب التاريخ.

ضبط المنبه

الشرط المسبق: لا بد أن يكون الوقت والتاريخ قد سبق ضبطهما بالفعل (الصفحة ١٠).

تنشيط/تعطيل المنبه وضبط وقت الاستيقاظ



◀ تغيير الإدخال متعدد السطور:

تنشيط:

حدد نعم أو لا.

الوقت:

أدخل وقت الاستيقاظ بتنسيق من ٤ أرقام.

تكرار:

حدد الخيار يومياً أو الاثنين-الجمعة.

مستوى الصوت:

اضبط مستوى الصوت (من ١ إلى ٦).

النغمة:

اختر النغمة.

◀ حفظ التغييرات: (الصفحة ٦٦).

يظهر الرمز على الشاشة.

تتم الإشارة إلى مكالمة تذكير الاستيقاظ ذات نغمة الرنين المختارة (الصفحة ٥٠) بالهاتف. يصدر صوت مكالمة تذكير الاستيقاظ لمدة ٦٠ ثانية. يظهر على الشاشة. في حالة عدم الضغط على أي مفتاح، تتكرر مكالمة تذكير الاستيقاظ مرتين على فترات زمنية فاصلة قدرها خمس دقائق ثم تتوقف.

أثناء إجراء مكالمة، تتم الإشارة إلى مكالمة الاستيقاظ بنغمة قصيرة.

تعطيل مكالمة تذكير الاستيقاظ/التكرار بعد فترة إيقاف مؤقت (وضع الغفوة)

الشرط المسبق: صدور صوت مكالمة تذكير الاستيقاظ.

إيقاف

اضغط على مفتاح شاشة العرض هذا. يتم تعطيل مكالمة تذكير الاستيقاظ.

أو

غفوة

اضغط على مفتاح شاشة العرض أو أي مفتاح. يتم تعطيل مكالمة تذكير الاستيقاظ ثم تتكرر بعد ٥ دقائق. بعد إعادتها للمرة الثانية، يتم تعطيل مكالمة تذكير الاستيقاظ تماماً.

تنشيط/تعطيل النغمات الإرشادية

يستخدم الهاتف "نغمات إرشادية" لإعلامك بالأنشطة والحالات المختلفة. يمكن تنشيط النغمات الإرشادية التالية وتعطيلها كل على حدة:

◆ **ضغطة مفتاح:** للتأكيد على كل ضغطة مفتاح.

◆ **نغمات الإعلام:**

– **نغمة التأكيد** (نغمات مرتفعة بشكل متتابع): في نهاية الإدخال/الضبط وعندما تصل رسالة SMS أو إدخال جديد إلى قائمة جهاز الرد أو قائمة الاتصالات.

– **نغمة الخطأ** (نغمات منخفضة بشكل متتابع): عند إجراء إدخال غير صحيح

– **نغمة نهاية القائمة:** عند الانتقال إلى نهاية إحدى القوائم

◆ **نغمة البطارية:** تحتاج البطاريات إلى الشحن.

في حالة السكون:

☰ ← النغمات الإرشادية

◀ تغيير الإدخال متعدد السطور:

نغمات مفاتيح:

حدد نعم أو لا.

تأكيد:

حدد نعم أو لا.

البطارية:

اختر تشغيل أو لا أو خلال المكالمات. يتم تنشيط/

تعطيل نغمة التحذير الخاصة بالبطارية ويتم سماعها أثناء المكالمات فقط.

◀ حفظ التغييرات: (الصفحة ٦٦).

لا يمكن تعطيل نغمة التأكيد الخاصة بوضع الهاتف في القاعدة الأساسية.

في حالة حفظ صورة بتنسيق بيانات غير صالح، ستظهر رسالة خطأ بعد تحديد الإدخال. يمكنك إلغاء العملية باستخدام . استخدم **حذف** لحذف الصورة.

أصوات: ضبط مستوى الصوت

أثناء التشغيل:

 **الصوت** اضغط على مفتاح شاشة العرض هذا.

 لضبط مستوى الصوت.

حفظ اضغط على مفتاح شاشة العرض.

إعادة تسمية/حذف صورة

لقد حددت إدخالاً.

 **خيارات** لفتح القائمة.

إذا تعذر حذف صورة (🔒)، فهذا يعني أن هذه الخيارات غير متاحة. استناداً إلى الموقف، يمكنك تحديد الوظائف التالية:

حذف الإدخال

يتم حذف الإدخال المحدد.

حذف القائمة

يتم حذف كافة إدخالات القائمة التي يمكن حذفها.

إعادة التسمية

يمكنك تغيير الاسم (بعد أقصى ١٦ حرفاً) والضغط على **حفظ**. يتم حفظ الإدخال بالاسم الجديد.

فحص الذاكرة

يمكنك عرض السعة المتاحة لشاشات التوقف وصور

.CLIP

 ← السعة

 ← للعودة لضغط مفتاح الاختيار

يُرجى ملاحظة ما يلي:

يمكنك أيضاً ضبط مستوى صوت المكالمات ونغمات الرنين والنغمات الإرشادية من خلال القائمة (انظر الصفحة ١٥).

دليل البيانات

تعمل قائمة "دليل البيانات" الموجودة بالهاتف على إدارة الأصوات التي يمكنك استخدامها كنغمات رنين، والصور (شاشات التوقف وصور CLIP) التي يمكن استخدامها كصور للمتصل أو كشاشات توقف. الشرط المسبق: توفر ميزة إظهار هوية المتصل (CLIP). تستطيع قائمة "دليل البيانات" إدارة أنواع الوسائط التالية:

الرمز	الصوت	التنسيق
🔔	نغمات الرنين	قياسي
🔔	صورة (صورة CLIP، شاشة التوقف)	BMP ١٢٨ × ١٠٠ بكسل أو ١٢٨ × ١٦٠ بكسل)

يظهر الرمز أمام الاسم الموجود في قائمة "دليل البيانات". يتم ضبط العديد من الأصوات الأحادية والمجسمة والصور على الهاتف مسبقاً.

يمكنك الاستماع إلى الأصوات المتاحة وعرض الصور.

يمكنك تنزيل الصور من الكمبيوتر (الصفحة ٦٨). إذا كانت المساحة المتوفرة على الذاكرة محدودة للغاية، فستضطر إلى حذف صورة أو أكثر أولاً. يتم تمييز الصور التي تم ضبطها مسبقاً بالرمز 📎. ومن ثم، فلا يمكنك إعادة تسميتها أو حذفها.

تشغيل الأصوات/عرض صور CLIP

🔔 ← 📎 ← 📎 / شاشات التوقف/صور المتصل /
أصوات (حدد إدخالاً)

تشغيل / عرض 📎 ← 📎 ← 📎
اضغط على مفتاح العرض هذا. وحينئذٍ يتم تشغيل الأصوات أو عرض الصور. اضغط على المفتاح 📎 للتبديل بين الإدخالات.

إنهاء / 📎
اضغط على مفتاح شاشة العرض هذا. وحينئذٍ ينتهي تشغيل الصوت أو عرض الصورة.

أثناء تشغيل الأصوات، يمكنك أيضًا مقاطعة التشغيل باستخدام المفتاح 📎. اضغط مع الاستمرار (حالة السكون). 📎

نفس الإعدادات لكل الوظائف

في حالة السكون:

📎 ← إعدادات الرنين ← للكل

← لضبط مستوى الصوت ونغمة الرنين (انظر "إعدادات الوظائف المستقلة").

حفظ
اضغط على مفتاح شاشة العرض هذا لتأكيد المطالبة.

📎
اضغط مع الاستمرار (حالة السكون).

يرجى ملاحظة ما يلي:

يمكنك أيضًا ضبط مستوى صوت المكالمات ونغمات الرنين والنغمات الإرشادية من خلال القائمة (انظر الصفحة ١٥).

تنشيط/تعطيل نغمة الرنين

يمكنك تعطيل نغمة الرنين على الهاتف قبل الرد على أي مكالمات أو عندما يكون الهاتف في حالة السكون، كما يمكن تعطيل نغمة الرنين بشكل دائم أو للمكالمة الحالية فقط. لا يمكن إعادة تنشيط نغمة الرنين أثناء إجراء مكالمات خارجية.

تعطيل نغمة الرنين بشكل دائم

* ٥
اضغط مع الاستمرار على مفتاح النجمة.

يظهر الرمز 📎 على شاشة العرض.

إعادة تنشيط نغمة الرنين

* ٥
اضغط مع الاستمرار على مفتاح النجمة.

تعطيل نغمة الرنين للمكالمة الحالية

صامت
اضغط على مفتاح شاشة العرض.

تنشيط/تعطيل نغمة التنبيه

بدلاً من نغمة الرنين، يمكنك تنشيط نغمة تنبيه عند ورود مكالمات، سوف تسمع نغمة قصيرة ("رنة") بدلاً من نغمة الرنين.

* ٥
اضغط مع الاستمرار على مفتاح النجمة

ولمدة ثلاث ثوانٍ:

رننة
اضغط على مفتاح الاختيار. الآن، سيشار إلى ورود مكالمات بنغمة تنبيه قصيرة واحدة. سوف ترى حينئذٍ الرمز 📎 على الشاشة.

تغيير مستوى صوت المكبر/ مستوى صوت سماعة الأذن

يمكن ضبط مستوى صوت مكبر الصوت للتحدث في وضع المكبر بخمسة مستويات صوتية مختلفة وضبط مستوى صوت سماعة الأذن على ثلاثة مستويات مختلفة.

في حالة السكون:

← مستوى صوت الهاتف

لضبط مستوى صوت سماعة الأذن.

انتقل للسطر مكبر الصوت:

لضبط مستوى صوت المكبر.

اضغط على مفتاح شاشة العرض إذا لزم

الأمر لحفظ الإعداد بشكل دائم.

ضبط مستوى الصوت أثناء إجراء مكالمة:

اضغط على مفتاح التحكم.

حدد مستوى الصوت.

اضغط على مفتاح شاشة العرض إذا لزم

الأمر لحفظ الإعداد بشكل دائم.

سيتم حفظ الإعداد تلقائيًا بعد ٣ ثوانٍ، وإذا لم يحدث ذلك، فاضغط على مفتاح شاشة العرض **حفظ**.

في حالة تخصيص **لووظيفة أخرى**:

خيارات لفتح القائمة.

الصوت اختر ثم اضغط على **موافق**.

اضبط الإعداد (انظر أعلاه).

يُرجى ملاحظة ما يلي:

يمكنك أيضًا ضبط مستوى صوت المكالمة ونغمات الرنين والنغمات الإرشادية من خلال القائمة (انظر الصفحة ١٥).

تغيير نغمات الرنين

◆ مستوى الصوت:

يمكن الاختيار بين خمسة مستويات للصوت (من ١ إلى ٥،

على سبيل المثال مستوى الصوت ٢ = )

والرنين "التصاعدي" (مستوى الصوت ٦، يتزايد

الصوت مع كل رنة = .

◆ نغمات الرنين:

يمكنك تحديد نغمات رنين وألحان متعددة أو أي صوت

من قائمة "دليل البيانات" (الصفحة ٥١).

يمكنك ضبط نغمات رنين مختلفة للوظائف التالية:

◆ م. خارجية: للمكالمات الخارجية

◆ مكالمات داخلية: للمكالمات الداخلية

◆ مواعيد: للمواعيد التي تم ضبطها (الصفحة ٥٣)

◆ للكل: تحديد نفس نغمة الرنين لكل الوظائف

إعدادات الوظائف الفردية

اضبط مستوى الصوت واللحن تبعًا لنوع الإشارة المطلوبة.

في حالة السكون:

← إعدادات الرنين

حدد الإعداد، على سبيل المثال

م. خارجية واضغط على **موافق**.

لضبط مستوى الصوت (من ١ إلى ٦).

انتقل إلى السطر التالي.

حدد اللحن.

اضغط على مفتاح شاشة العرض لحفظ الضبط.

ضبط الإضاءة الخلفية لشاشة العرض

اعتماداً على وجود الهاتف على حامل الشحن أو عدمه، يمكنك تنشيط الإضاءة الخلفية أو تعطيلها. في حالة تشغيل القاعدة الأساسية، تكون شاشة العرض معتمة بشكل دائم.

☐ ← ☒ ← العرض ← الإضاءة الخلفية

يتم عرض الإعداد الحالي.

◀ تغيير الإدخال متعدد السطور:

في الشاحن

حدد نعم أو لا.

بدون الشاحن

حدد نعم أو لا.

يرجى ملاحظة ما يلي:

عند ضبط الإعداد تشغيل، يمكن تقليل وقت انتظار الهاتف بشكل ملحوظ.

اضغط على مفتاح شاشة العرض.

حفظ

اضغط مع الاستمرار (حالة السكون).

☐

تنشيط/تعطيل الرد الآلي

إذا تم تنشيط هذه الوظيفة، فما عليك عند ورود مكالمة إلا رفع الهاتف عن حامل الشحن دون الحاجة إلى الضغط على مفتاح التحدث ☐.

☐ ← ☒ ← الهاتف

رد آلي حدد واضغط على موافق ☐ (= تشغيل).

اضغط مع الاستمرار (حالة السكون).

☐

ضبط شاشة التوقف

يمكنك تعيين صورة من دليل البيانات (الصفحة ٥١) ليتم عرضها كشاشة توقف عندما يكون الهاتف في حالة السكون. وستحل محل شاشة العرض في حالة السكون. وقد تتسبب هذه الصورة في إخفاء الاسم والوقت والتاريخ.

لن تظهر شاشة التوقف في مواقف معينة، على سبيل المثال أثناء إجراء مكالمة أو في حالة إلغاء تسجيل الهاتف.

في حالة تنشيط شاشة التوقف، فإن خيار قائمة شاشة التوقف يتم تمييزه بالرمز ☑.

☐ ← ☒ ← العرض ← شاشة التوقف

يتم عرض الإعداد الحالي.

◀ تغيير الإدخال متعدد السطور:

تنشيط:

حدد نعم (تظهر شاشة التوقف) أو لا (لا تظهر شاشة التوقف).

اختيار:

إذا لزم الأمر، فقم بتغيير شاشة التوقف (انظر أدناه).

◀ حفظ التغييرات: (الصفحة ٦٦).

إذا تسببت شاشة التوقف في إخفاء شاشة العرض، فاضغط لفترة وجيزة على ☐ لعرض شاشة السكون مع الوقت والتاريخ.

تغيير شاشة التوقف

☐ ← ☒ ← العرض ← شاشة التوقف

انتقل إلى السطر اختيار

☐

اضغط على مفتاح شاشة العرض. يتم عرض شاشة التوقف النشطة.

عرض

حدد شاشة التوقف واضغط على تغيير.

☐

◀ حفظ التغييرات: (الصفحة ٦٦).

المنبه

قم بتخصيص مفتاح للقائمة لضبط المنبه وتنشيطه
(انظر الصفحة ٥٣).

التقويم

افتح التقويم/إدخال موعد جديد.

Bluetooth

خصص مفتاحًا لقائمة بلوتوث Bluetooth.

مزايا إضافية...

تتوافر المزيد من الوظائف ومنها:

داخلي

للمكالمات الداخلية (انظر الصفحة ٤٤).

رسائل SMS

قم بتخصيص مفتاح لقائمة وظائف رسائل SMS
(انظر الصفحة ٢٨).

إعلام SMS

قم بتخصيص مفتاح من خلال القائمة لتنشيط
الإعلام عبر رسائل SMS (الصفحة ٣٢).

إذا تم تخصيص اختصار لمفتاح شاشة العرض الأيسر، يتم عرض الوظيفة المحددة أو اسم رقم الهاتف الموجودين في الدليل أو قائمة مكالمات بكاملة (مختصرين إذا لزم الأمر) في سطر شاشة العرض السفلي عبر مفتاح العرض.

بدء الوظيفة، الاتصال بالرقم

إذا كان الهاتف في حالة السكون؛ فاضغط مع الاستمرار على مفتاح الرقم أو اضغط على مفتاح شاشة العرض لفترة وجيزة.

استنادًا إلى تخصيص المفتاح:

◆ يتم الاتصال بالأرقام مباشرة.

◆ يتم فتح قائمة الوظائف.

تغيير تخصيصات المفاتيح

مفتاح شاشة العرض

◀ اضغط مع الاستمرار على مفتاح شاشة العرض الأيمن أو الأيسر.

يتم فتح قائمة المهام المتاحة للمفتاح.

◀ اتبع الخطوات الموضحة عند تخصيص اختصار للمفتاح لأول مرة (الصفحة ٤٧).

المفتاح الرقمي

◀ اضغط على مفتاح الرقم لفترة وجيزة.

تغيير

اضغط على مفتاح شاشة العرض هذا.
تظهر قائمة بالمهام الممكنة للمفتاح.

◀ اتبع الخطوات الموضحة عند تخصيص اختصار للمفتاح لأول مرة (الصفحة ٤٧).

تغيير لغة شاشة العرض

يمكن عرض نصوص شاشة العرض بلغات مختلفة.

☐ ← الهاتف ← اللغة

تتم الإشارة إلى اللغة الحالية باستخدام الرمز ☑.

☐ حدد لغة ثم اضغط على موافق.

☐ اضغط مع الاستمرار (حالة السكون).

إذا اخترت عن غير قصد لغة لا تفهمها:

☐ 8 4 1

اضغط على هذه المفاتيح بالترتيب.

☐ اختر اللغة الصحيحة ثم اضغط على موافق.

إعداد شاشة العرض

تستطيع أن تختار بين أربعة أنظمة ألوان ومستويات تباين عديدة.

☐ ← شاشة العرض

☐ حدد واضغط على موافق.

☐ اختر نظام الألوان ثم اضغط على موافق.

(☑ = اللون الحالي).

☐ اضغط لفترة وجيزة.

☐ حدد واضغط على موافق.

☐ اختر مستوى التباين.

☐ اضغط على مفتاح شاشة العرض.

☐ اضغط مع الاستمرار (حالة السكون).

لإعادة تنشيط وظيفة مراقب الغرفة بنفس رقم الهاتف:

- ◀ قم بتشغيل التنشيط مرة أخرى واحفظه باستخدام **حفظ** (الصفحة ٤٧).

إعدادات الهاتف

تم إعداد الهاتف مسبقاً ولكن يمكن تغيير الإعدادات لتناسب متطلباتك الشخصية.

اختصارات الوظائف والأرقام

يمكنك تخصيص رقم أو وظيفة لمفتاح شاشة العرض الأيسر وكل من المفاتيح الرقمية **0+** والمفاتيح من **2** إلى **9**. تم بالفعل تخصيص وظيفة لمفتاح شاشة العرض الأيمن. ولكن يمكنك تغيير هذا التخصيص. وبذلك يمكن الاتصال بالرقم أو بدء الوظيفة بمجرد الضغط على هذا المفتاح.

تخصيص مفتاح رقمي/مفتاح شاشة العرض الأيسر

الشرط المسبق: ألا يكون قد تم بعد تخصيص رقم أو وظيفة للمفتاح الرقمي أو مفتاح شاشة العرض الأيسر. ◀ اضغط على مفتاح شاشة العرض **?** أو اضغط **مع الاستمرار** على المفتاح الرقمي. يتم فتح قائمة المهام المتاحة للمفتاح. يمكن اختيار التالي:

اتصال سريع/مكالمة بمكالمة

تخصيص مفتاح لرقم من الدليل أو قائمة مكالمات بمكالمة.

يتم فتح الدليل أو قائمة مكالمات بمكالمة.

◀ حدد إدخالاً ثم اضغط على **موافق**.

عند حذف أي إدخال أو تحريره في الدليل أو قائمة مكالمات بمكالمة، لن يؤثر هذا على تخصيص المفتاح الرقمي/مفتاح العرض.

مراقب الغرفة

قم بتخصيص مفتاح للقائمة لضبط مراقب الغرفة وتنشيطه (انظر الصفحة ٤٦).

تنشيط وضع مراقب الغرفة وإدخال رقم الوجهة

◀ **☑** ◀ **★** ◀ مراقب الغرفة

◀ تغيير الإدخال متعدد السطور:

مراقب الغرفة:

اختر تشغيل لتنشيطه.

اتصل:

الرقم الخارجي: حدد الرقم من الدليل (اضغط على مفتاح العرض **☑**) أو أدخل الرقم مباشرة. لا يتم عرض سوى آخر ٤ أرقام فقط.

الرقم الداخلي: **خيارات** ◀ **داخلي** ◀ **موافق** ◀ **☑** (حدد الهاتف أو اتصال بالكل في حالة الاتصال بكل الهواتف المسجلة) ◀ **موافق**.

المستوى:

اضبط حساسية مستوى الضوضاء (منخفضة أو عالية).

◀ اضغط على **حفظ** لحفظ الإعدادات.

تغيير أرقام الوجهة التي تم ضبطها

◀ **☑** ◀ **★** ◀ مراقب الغرفة

انتقل إلى السطر اتصل:.

◀ **C** أو **حذف**

لحذف الرقم الموجود.

◀ أدخل رقماً كما هو موضح في "تنشيط مراقب الغرفة وإدخال رقم الوجهة" (الصفحة ٤٧).

تعطيل مراقب الغرفة عن بعد

الشروط المسبقة: يجب أن يدعم الهاتف الطلب النغمي ويجب ضبط مراقب الغرفة على رقم وجهة خارجي.

◀ اقبل المكالمات من مراقب الغرفة واضغط على المفاتيح **9** **#**.

سيتم تعطيل وظيفة مراقب الغرفة بعد إنهاء المكالمات. لن يكون هناك مكالمات إضافية من مراقب الغرفة. ستظل الإعدادات الأخرى لمراقب الغرفة على الهاتف (بدون نغمة رنين على سبيل المثال) نشطة حتى تقوم بالضغط على مفتاح العرض **إيقاف** بالهاتف.

تغيير اسم الهاتف

يتم تخصيص الأسماء "داخلي ١" و"داخلي ٢" إلخ تلقائيًا عند التسجيل. يمكن تغيير هذه الأسماء. يجب ألا يزيد الاسم عن ١٠ أحرف. يتم عرض الاسم المتغير في كل قائمة هاتف.

افتح قائمة الهواتف. يتم تمييز الهاتف الخاص بك بالعلامة </p>
</div>

لاختيار هاتف.

اضغط على مفتاح شاشة العرض.

اكتب الاسم.

اضغط على مفتاح شاشة العرض.

تحرير

حفظ

تغيير الرقم الداخلي للهاتف

يتم إعطاء الهاتف تلقائيًا أقل رقم غير مخصص عند التسجيل. في حالة تخصيص كل الأرقام، تتم عندئذ الكتابة فوق الرقم ٦ إذا كان هذا الهاتف في حالة السكن. يمكنك تغيير الرقم الداخلي لكل الهواتف المسجلة (من ١ إلى ٦).

افتح قائمة الهواتف. يتم تمييز الهاتف الخاص بك بالعلامة </p>
</div>

افتح القائمة.

تغيير رقم الهاتف

اختر واضغط على موافق. تظهر عندئذ قائمة بالهواتف.

يومض الرقم الحالي. اختر هاتفًا.

أدخل الرقم الداخلي الجديد (من ١ إلى ٦). تتم الكتابة فوق الرقم القديم للهاتف.

اضغط على مفتاح شاشة العرض هذا لحفظ الإدخال.

اضغط مع الاستمرار (حالة السكن).

ستسمع نغمة خطأ (نغمات هابطة بشكل متتابع) إذا خصصت رقمًا داخليًا مرتين.

◀ كرر الإجراء باستخدام رقم غير مخصص.

خيارات

حفظ

حفظ

حفظ

استخدام الهاتف كمراقب الغرفة

إذا تم تنشيط مراقب الغرفة، يتم الاتصال برقم جهة محفوظ مسبقًا بمجرد الوصول إلى مستوى معين من الضوضاء. ويمكنك حفظ رقم داخلي أو خارجي في الهاتف كرقم الوجهة.

يتوقف اتصال مراقب الغرفة برقم خارجي بعد ٩٠ ثانية تقريبًا. يتوقف اتصال مراقب الغرفة برقم داخلي (هاتف) بعد ٣ دقائق تقريبًا (تبعًا للقاعدة الأساسية). عند تنشيط مراقب الغرفة، يتم قفل كل المفاتيح عدا مفتاح إنهاء المكالمة. يتم كتم صوت مكبر صوت الهاتف.

عندما تكون وظيفة مراقب الغرفة نشطة، تتم الإشارة إلى المكالمات الواردة للهاتف بدون نغمة رنين وتظهر فقط على الشاشة. لا تتم إضاءة شاشة العرض ولا لوحة المفاتيح كما يتم إيقاف تشغيل النغمات الإرشادية.

إذا قبلت مكالمة واردة، يتم تعليق مراقب الغرفة طوال مدة المكالمة، لكن تظل الوظيفة نشطة.

يتم الاحتفاظ بوضع مراقب الغرفة عند قيامك بإيقاف تشغيل الهاتف وإعادة تشغيله.

تنبيه!

- يجب عليك دومًا التحقق من عمل مراقب الغرفة قبل الاستخدام. على سبيل المثال، اختبر حساسيته. تحقق من التوصيل في حالة تحويل مراقب الغرفة إلى رقم خارجي.
- يقل وقت تشغيل الهاتف بشدة عند تنشيط هذه الوظيفة. إذا لزم الأمر، فضع الهاتف على حامل الشحن. فهذا يضمن عدم نفاد طاقة البطاريات.
- الوضع الأمثل للهاتف هو أن يكون بعيدًا عن الطفل بمسافة ١ إلى ٢ متر. يجب أن يكون مكبر الصوت موجهًا صوب الطفل.
- يجب عدم حظر الاتصال الذي يتم تحويل مراقب الغرفة إليه بواسطة جهاز رد نشط.

٤٦

الاستماع إلى مكالمات خارجية

الشرط المسبق: يجب أن تكون وظيفة استماع نشطة.

أثناء قيامك بإجراء مكالمات خارجية. يستطيع أي مشارك داخلي الاستماع إلى هذه المكالمات والمشاركة في المحادثة. يتم إعلام كافة الأطراف "بالاستماع" بواسطة نغمة إشارة.

تنشيط/تعطيل الاستماع الداخلي

☑ ← ☒ ← وحدة القاعدة ← مزايا إضافية

← استماع

اضغط على **موافق** لتنشيط/تعطيل هذه الوظيفة (☑ = تشغيل).

☒ اضغط مع الاستمرار (حالة السكون).

الاستماع الداخلي

الخط مشغول بمكالمة خارجية. ستعرض الشاشة معلومات حول هذا التأثير. عندما ترغب في الاستماع إلى المكالمات الخارجية.

☒ اضغط مع الاستمرار على مفتاح التحدث.

يتم ربطك بالمكالمة. بسمع كافة المشاركين نغمة إشارة. وخلال هذا الوقت، يعرض هذا الهاتف رسالة مكالمات جماعية ولا يمكن حينئذ الاتصال برقم آخر من هذا الهاتف.

إنهاء الاستماع

☒ اضغط على مفتاح إنهاء المكالمات.

يسمع كافة المشاركين نغمة إشارة.

إذا ضغطت المشارك الداخلي الأول على مفتاح إنهاء المكالمات ☒، يظل الهاتف "الذي تم الاستماع إليه" متصلاً بالمشارك الخارجي.

أما إذا لم يرد المشارك الداخلي أو كان الخط مشغولاً، فسوف تعود المكالمات تلقائياً إليك (ستعرض الشاشة إعادة الاتصال).

مكالمات التشاور الداخلية

أثناء تحدثك إلى مشارك خارجي، يمكنك الاتصال بمشارك داخلي في نفس الوقت للتشاور معه.

☑ افتح قائمة الهواتف.

يسمع المشارك الخارجي موسيقى الانتظار في حالة تنشيطها (انظر الصفحة ٥٨).

☑ حدد الهاتف واضغط على **موافق**.

إنهاء مكالمات تشاور

☒ اضغط على مفتاح شاشة العرض.

تمت إعادة توصيلك بالمشارك الخارجي.

قبول/رفض انتظار المكالمات

في حالة استلام مكالمات خارجية أثناء إجراء مكالمات داخلية، ستسمع نغمة انتظار (رنة قصيرة). سيظهر رقم المتصل أو اسمه على الشاشة في حالة تمكين خدمة إظهار هوية المتصل.

إنهاء مكالمات داخلية، وقبول مكالمات خارجية

☒ **قبول** اضغط على مفتاح شاشة العرض هذا.

يتم إنهاء المكالمات الداخلية. أنت متصل الآن بالمتصل الخارجي.

رفض المكالمات الخارجية

☒ **رفض** اضغط على مفتاح شاشة العرض هذا.

يتم إيقاف تشغيل نغمة انتظار المكالمات. ولكنك تظل متصلاً بالمشارك الداخلي. يمكن الاستمرار في سماع نغمة الرنين على الهواتف الأخرى المسجلة.

إلغاء تسجيل الهواتف

يمكنك إلغاء تسجيل أي من الهواتف المسجلة الأخرى من أي هاتف Gigaset S68H مسجل.

- ☐ فتح قائمة بالأطراف الداخلية.
يتم تمييز الهاتف الذي تستخدمه حالياً بواسطة >.
- ☐ حدد الطرف الداخلي الذي ترغب في إلغاء تسجيله.
- ☐ افتح القائمة.

خيارات

إلغاء تعريف الهاتف

- ☐ اختر واضغط على موافق.
- ☐ أدخل رمز PIN الحالي الخاص بالنظام واضغط على موافق.
- ☐ اضغط على مفتاح شاشة العرض.

تحديد موقع الهاتف ("المناداة")

يمكنك تحديد موقع الهاتف باستخدام القاعدة الأساسية.

◀ اضغط لفترة وجيزة على مفتاح التسجيل/المناداة الموجود في القاعدة الأساسية (الصفحة ٢).

◀ سيصدر رنين عن كافة الهواتف في نفس الوقت ("مناداة")، حتى في حالة إيقاف تشغيل نغمات الرنين.

إنهاء المناداة

- ◀ اضغط لفترة وجيزة على مفتاح التسجيل/المناداة الموجود بالقاعدة الأساسية أو اضغط على مفتاح التحدث ☐ بالهاتف.

تغيير القاعدة الأساسية

إذا تم تسجيل الهاتف على أكثر من قاعدة أساسية، يمكنك ضبطه على قاعدة أساسية معينة أو على قاعدة أساسية تتميز بأفضل استقبال (المحطة الأفضل).

- ☐ ← الهاتف ← اختيار المحطة
- ☐ حدد واحدة من القواعد الأساسية المسجلة أو المحطة الأفضل واضغط على موافق.

إجراء المكالمات الداخلية

تكون المكالمات الداخلية التي يتم فيها الاتصال بهواتف أخرى مسجلة بنفس القاعدة الأساسية مجانية.

الاتصال بهاتف معين

- ☐ لبدء المكالمات الداخلية.
- ☐ أدخل رقم الهاتف.
- ☐ أو:
- ☐ لبدء المكالمات الداخلية.
- ☐ لتحديد هاتف.
- ☐ اضغط على مفتاح التحدث.

الاتصال بكافة الهواتف ("اتصال جماعي")

- ☐ لبدء مكالمات داخلية.
- ☐ اضغط على مفتاح النجمة. يتم الاتصال بكافة الهواتف.

إنهاء مكالمة

- ☐ اضغط على مفتاح إنهاء المكالمات.

نقل مكالمة إلى هاتف آخر

يمكنك نقل مكالمات خارجية إلى هاتف آخر (توصيلها).

- ☐ افتح قائمة الهواتف.
- ☐ يسمع المشارك الخارجي موسيقى الانتظار في حالة تنشيطها (انظر الصفحة ٥٨).
- ☐ حدد الهاتف أو اتصال بالكل واضغط على موافق.

عندما يرد المشارك الداخلي:

◀ إذا لزم الأمر، فقم بالإعلام عن المكالمات الخارجية.

- ☐ اضغط على مفتاح إنهاء المكالمات.

يتم نقل المكالمات الخارجية إلى الهاتف الآخر.

إذا لم يرد المشارك الداخلي أو كان الخط مشغولاً، فاضغط على مفتاح العرض إنهاء، للعودة إلى المكالمات الخارجية.

عند نقل مكالمات، يمكنك أيضاً الضغط على مفتاح إنهاء المكالمات ☐ قبل أن يرد المشارك الداخلي على المكالمات.

استخدام هواتف متعددة

التسجيل اليدوي للهاتف Gigaset S68H بالقاعدة الأساسية Gigaset S680/S685

ينبغي تنشيط التسجيل اليدوي للهاتف في كل من الهاتف والقاعدة الأساسية.

بمجرد تسجيله، يعود الهاتف إلى حالة السكون. يظهر الرقم الداخلي للهاتف على شاشة العرض، مثل داخلي ١. وإذا لم يظهر، فكرر الإجراء.

في الهاتف

☐ ← الهاتف ← تعريف الهاتف

حدد القاعدة الأساسية، مثل القاعدة ١ واضغط على موافق.

أدخل رمز PIN الخاص بالنظام في القاعدة الأساسية (الرقم الافتراضي هو 0000) ثم اضغط على موافق. سترى القاعدة ١ مثلًا تومض على الشاشة.

بالقاعدة الأساسية

خلال ٦٠ ثانية، اضغط مع الاستمرار على مفتاح التسجيل/المناداة الموجود على القاعدة الأساسية (الصفحة ٢) (لمدة ٣ ثوانٍ تقريبًا).

تسجيل الهواتف الأخرى

يمكنك تسجيل هواتف Gigaset أخرى وهواتف لأجهزة أخرى باستخدام وظائف GAP كما يلي.

في الهاتف

← ابدأ تسجيل الهاتف كما هو موضح في دليل المستخدم.

بالقاعدة الأساسية

اضغط مع الاستمرار على مفتاح التسجيل/المناداة الموجود على القاعدة الأساسية (الصفحة ٢) (لمدة ٣ ثوانٍ تقريبًا).

تسجيل الهواتف

يمكن تسجيل ما يصل إلى ستة هواتف على القاعدة الأساسية.

يمكن تسجيل هاتف Gigaset S68H على ما يصل إلى أربع قواعد أساسية.

التسجيل التلقائي للهاتف Gigaset S68H بالقاعدة الأساسية Gigaset S680/S685

الشرط المسبق: يجب ألا يكون الهاتف مسجلًا بالفعل بأي قاعدة أساسية أخرى.

يتم تسجيل الهاتف على القاعدة الأساسية تلقائيًا.

← ضع الهاتف على القاعدة الأساسية بحيث تتجه شاشته للأمام.

يمكن أن يستغرق التسجيل حتى ٥ دقائق. وأثناء هذه العملية، يظهر إجراء التسجيل على الشاشة ويومض اسم القاعدة الأساسية مثل القاعدة ١ على سبيل المثال. عندما يتم تسجيل الهاتف بنجاح، يظهر رقمه الداخلي على شاشة العرض، على سبيل المثال داخلي ٢ للرقم الداخلي ٢. ويتم تخصيص أقل رقم داخلي متاح (من ١ إلى ٦) للهاتف. إذا كانت كل الأرقام الداخلية من ١ إلى ٦ مخصصة بالفعل، فستتم الكتابة فوق الرقم ٦، بشرط أن يكون الهاتف ذو الرقم الداخلي ٦ في حالة السكون.

يُرجى ملاحظة ما يلي:

- لا يمكن إجراء التسجيل التلقائي أثناء استخدام القاعدة الأساسية المراد تسجيل الهاتف فيها لإجراء مكالمة.
- يؤدي الضغط على أي مفتاح إلى مقاطعة التسجيل التلقائي.
- إذا لم يعمل التسجيل التلقائي، فسيلازم تسجيل الهاتف يدويًا.
- يمكنك تغيير اسم الهاتف (انظر الصفحة ٤٦).

استخدام صندوق بريد الشبكة

صندوق بريد الشبكة هو جهاز الرد الخاص بمزود الشبكة في نطاق الشبكة. لا يمكن استخدام صندوق بريد الشبكة ما لم تطلب ذلك من مزود خدمة الشبكة.

ضبط الوصول السريع لصندوق بريد الشبكة

مع الوصول السريع، يمكنك الاتصال بصندوق بريد الشبكة أو جهاز الرد المضمن (Gigaset S685 فقط) مباشرة.

Gigaset S680: تم ضبط الوصول السريع لصندوق بريد الشبكة. ما عليك سوى إدخال رقم صندوق بريد الشبكة.

Gigaset S685: تم ضبط جهاز الرد المدمج مسبقاً على الوصول السريع. بدلاً من استخدام ذلك، يمكنك تحديد صندوق بريد الشبكة، استفسر من مزود خدمة الشبكة عن ذلك.

ضبط الوصول السريع لصندوق بريد الشبكة وإدخال رقم صندوق بريد الشبكة

   ← البريد الصوتي ← حدد مفتاح ١

صندوق بريد الشبكة

حدد واضغط على  (موافق) = تشغيل).

أدخل رقم صندوق بريد الشبكة.

اضغط على مفتاح شاشة العرض.

اضغط مع الاستمرار (حالة السكون).

يتم تطبيق إعداد الوصول السريع على كافة أجهزة هاتف Gigaset S68H.

الاتصال بصندوق بريد الشبكة

1. اضغط مع الاستمرار. أنت متصل مباشرةً

بصندوق بريد الشبكة.

2. اضغط على مفتاح المكبر  إذا لزم الأمر.

وستستمع إلى إعلان صندوق بريد الشبكة.

عرض تقرير صندوق بريد الشبكة

عند تسجيل رسالة، تتلقى مكالمات من صندوق بريد الشبكة. وإذا طلبت إظهار هوية المتصل، فسيتم عرض رقم صندوق بريد الشبكة. وعند قبول المكالمات، يتم تشغيل الرسائل الجديدة. أما في حالة عدم قبول المكالمات، يتم حفظ رقم صندوق بريد الشبكة في قائمة المكالمات الفائتة وسيومض مفتاح الرسائل (الصفحة ٢٤).

تنشيط جهاز الرد

◀ اتصل بالمنزل واترك الهاتف يرن حتى تسمع:
Please enter PIN "يرجى إدخال PIN".

أدخل PIN الخاص بالنظام.

تم تنشيط جهاز الرد.

يتم الآن تشغيل الرسائل.

لا يمكن تعطيل جهاز الرد عن بُعد.

بدء إعادة الاتصال التلقائي من جهاز الرد من خلال رسالة SMS والاستماع إلى الرسائل

الشرط المسبق: يجب أن تكون قد قمت بحفظ رقم الإعلام (انظر الصفحة ٣٢).

يمكن استخدام الهاتف (هاتف محمول أو أي جهاز آخر به خاصية رسائل SMS) الذي تم حفظ رقم الإعلام الخاص به في هاتفك لإرسال رسالة SMS إلى جهاز الرد عندما تكون بعيداً عن المنزل. وعندئذٍ، سيقوم هذا الهاتف بمعاودة الاتصال بك. يبدأ الاستماع للرسائل عند قبول المكالمة والضغط على أي مفتاح.

يجب أن تحتوي رسالة SMS على التالي:

* <PIN الخاص بالنظام> * حررق إعادة الاتصال التلقائي * <

يعتبر رقم إعادة الاتصال التلقائي اختيارياً.

أمثلة:

* 4711 * أو * 4711*089123456*

إذا تم إدخال رقم إعادة اتصال تلقائي، فسيتم الاتصال به وإلا فسيتم الاتصال برقم الإعلام.

يمكنك الآن تشغيل جهاز الرد باستخدام لوحة المفاتيح، كما هو موضح في الأقسام السابقة.

التشغيل أثناء الحركة (التحكم عن بُعد)

يمكن فحص وتنشيط جهاز الرد من أي هاتف آخر (مثل هاتف الفندق أو الهواتف التي تعمل بنظام البطاقات المدفوعة مسبقاً)، أو بدء إعادة الاتصال التلقائي من جهاز الرد من خلال رسالة SMS.

الشروط المسبقة:

- ◆ ضبط رمز PIN للنظام غير 0000 (الصفحة ٥٧).
- ◆ احتواء الهاتف المستخدم للتشغيل عن بُعد على خاصية الاتصال النغمي باللمس (DTMF)، والذي يعني أنك تسمع نغمات مختلفة عند الضغط على المفاتيح. أو يمكنك استخدام جهاز إرسال واستقبال الرموز (متوفر لدى تجار التجزئة المتخصصين في بيع الهواتف المحمولة).

الاتصال بجهاز الرد والاستماع إلى الرسائل

اتصل برقمك الخاص.

أثناء استماعك إلى التسجيل الخاص بك، اضغط على المفتاح 9 وأدخل PIN الخاص بالنظام.

سيتم إخبارك إذا كان تم تسجيل أية رسائل جديدة. يتم الآن تشغيل الرسائل. يمكنك الآن تشغيل جهاز الرد باستخدام لوحة المفاتيح.

يتم استخدام المفاتيح التالية للتشغيل:

- 1 للانتقال إلى بداية الرسالة السابقة.
- 2 إيقاف التشغيل. اضغط مرة أخرى للاستئناف.
- 3 للانتقال إلى الرسالة التالية.
- * تحديد الرسالة كـ "جديدة".
- 0 حذف الرسالة الحالية.

إعداد جهاز الرد

تم ضبط جهاز الرد بالفعل مسبقاً بالمصنع. قم بإجراء الإعدادات الشخصية باستخدام الهاتف.

وظيفة قبول المكالمات/توفير الشحن للتشغيل عن بُعد

يمكنك ضبط الوقت الذي تريد فيه قيام جهاز الرد بقبول مكالمات. الخيارات هي: ٠ ثانية أو بعد ١٠ ثوانٍ أو ١٨ ثانية أو ٣٠ ثانية وإعداد توفير التكلفة تلقائي.

في الوضع تلقائي، ينطبق ما يلي بالنسبة لقبول المكالمات:

- ◆ إذا لم تكن هناك رسائل جديدة موجودة، يقوم جهاز الرد بقبول المكالمات بعد ١٨ ثانية.
- ◆ أما إذا كانت هناك رسائل جديدة؛ يقوم جهاز الرد بقبول المكالمات بعد ١٠ ثوانٍ.

عند التشغيل عن بُعد، يمكنك أن تعرف بعد ١٥ ثانية تقريباً أنه لا توجد رسائل جديدة (وإلا فإن جهاز الرد كان سيقوم بالفعل بقبول مكالماتك). لن تكون هناك تكلفة اتصال إذا قطعت الاتصال الآن.

☐ ← ☒ ← البريد الصوتي ← مهلة الرنة

☐ ← ٠ ثانية / ١٠ ثوانٍ / ١٨ ثانية / ٣٠ ثانية / تلقائي.

حفظ ☐ اضغط على مفتاح شاشة العرض.

☐ اضغط مع الاستمرار (حالة السكون).

يرجى ملاحظة ما يلي:

يمكنك تهيئة الهاتف بحيث يتم كتم نغمة الرنين الأولى مع كل المكالمات (الصفحة ٣٤). وبالتالي، فإن الوقت المحدد لقبول المكالمات لن يشير إلى المدة التي استغرقتها الهاتف في الرنين قبل قيام جهاز الرد بقبول المكالمات.

إعداد وقت التسجيل

يمكنك ضبط الحد الأقصى لوقت التسجيل لإحدى الرسائل. الخيارات هي: ١ أو ٢ أو ٣ دقائق أو الحد الأقصى.

☐ ← ☒ ← البريد الصوتي ← طول الرسالة
☐ ← حدد وقت التسجيل.
حفظ ☐ اضغط على مفتاح شاشة العرض.

ضبط جودة التسجيل

اضبط الجودة التي تنشدها لتسجيلاتك. الخيارات هي: قياسية، عالية، ممتازة. وكلما ارتفعت الجودة، قل الحد الأقصى لوقت التسجيل.

☐ ← ☒ ← البريد الصوتي ← جودة التسجيل
☐ ← حدد جودة التسجيل.
حفظ ☐ اضغط على مفتاح شاشة العرض.

تغيير لغة المطالبة الصوتية والتسجيل الذي تم إجراؤه مسبقاً

☐ ← 8 9 5 2
أدخل أرقاماً و

☐ ← 1 00 موافق لضبط اللغة الإنجليزية.

☐ ← 2 00 موافق لضبط اللغة الفرنسية.

☐ ← 3 00 موافق لضبط اللغة العربية.

إعادة ضبط الوصول السريع الخاص بجهاز الرد باستخدام المفتاح ١

وفقاً للإعدادات الافتراضية، تم تخصيص المفتاح (1 00) للوصول السريع إلى جهاز الرد المدمج. وعلى الرغم من ذلك، إذا قمت بضبط بريد الشبكة للوصول السريع (الصفحة ٤٢)، يكون بإمكانك إعادة ضبط هذا الإعداد.

☐ ← ☒ ← البريد الصوتي ← حدد مفتاح ١
جهاز الرد/بريد الشبكة.

اختر واضغط على موافق ☐.

☐ اضغط مع الاستمرار (حالة السكون).

بعد قيامك باختيار بريد الشبكة أو جهاز الرد، اضغط مع الاستمرار على المفتاح (1 00). وسيتم توصيلك مباشرة. يتم تطبيق إعداد الوصول السريع على كافة أجهزة هاتف Gigaset S68H.

يُشار إلى التسجيل المزدوج على شاشة العرض بنص إرشادي ويُضاف إلى قائمة جهاز الرد كرسالة جديدة.

إنهاء اضغط على مفتاح العرض لإيقاف التسجيل المزدوج.

يعتمد أقصى زمن تسجيل على مساحة الذاكرة المتوفرة في جهاز الرد. إذا كانت الذاكرة ممتلئة، فستسمع نغمة الإنهاء ويتم إنهاء التسجيل وسرد المكالمات المسجلة حتى هذا الوقت في قائمة جهاز الرد كرسالة جديدة. إذا كان جهاز الرد في وضع رد وتسجيل، فسوف يتحول إلى وضع تسجيل فقط. سوف تتلقى تعليمات بحذف الرسائل القديمة.

◀ احذف الرسائل القديمة.

ينتقل جهاز الرد مرة أخرى تلقائياً إلى الوضع المحدد بمجرد اكتمال الحذف.

تنشيط/تعطيل وظيفة حجب المكالمات

أثناء تسجيل رسالة، يمكنك الاستماع عبر مكبر الصوت الموجود بالهواتف المسجلة.

تنشيط/تعطيل وظيفة حجب المكالمات بشكل دائم

◀ الهاتف ◀ ◀ البريد الصوتي ◀ حجب المكالمات

(√ = تنشيط)

◀ اضغط مع الاستمرار (حالة السكون).

يمكنك إيقاف تشغيل وظيفة حجب المكالمات على الهاتف أثناء التسجيل.

إيقاف تشغيل وظيفة حجب المكالمات مع التسجيل الحالي

◀ اضغط على مفتاح إنهاء المكالمات.

الرد على مكالمة من جهاز الرد

يمكنك الرد على مكالمة أثناء قيام جهاز الرد بالتسجيل أو أثناء تشغيله من خلال التشغيل عن بُعد:

3/ قبول اضغط على مفتاح التحدث أو مفتاح شاشة العرض.

يتوقف التسجيل ويكون بإمكانك التحدث مع المتصل.

إذا كان قد تم بالفعل تسجيل ثانيتين من المكالمة عند اختيارها، فسيتم عرض المكالمة كرسالة جديدة. يوضع المفتاح **3/** على الهاتف.

يمكنك قبول مكالمة حتى إذا لم تتم الإشارة إليها على الهاتف.

تحويل مكالمة خارجية إلى جهاز الرد

يمكنك تحويل مكالمة خارجية واردة إلى جهاز الرد حتى في حالة تعطيله.

الشرط المسبق: يجب أن تتوفر مساحة ذاكرة كافية على جهاز الرد.

تتم الإشارة إلى المكالمات الخارجية على الهاتف:

00 اضغط على مفتاح شاشة العرض.

يبدأ جهاز الرد فوراً في وضع التسجيل ويقوم بتسجيل المكالمات. يتم تجاهل الوقت المحدد لقبول المكالمات (الصفحة ٤٠).

تنشيط/تعطيل التسجيل المزدوج

يمكنك تسجيل مكالمات خارجية باستخدام جهاز الرد.

◀ أخبر المتصل أنه جارٍ تسجيل المكالمات معه.

خيارات لفتح القائمة.

تسجيل مزدوج اختر واضغط على **موافق**.

تشغيل الرسائل

في حالة مقاطعة التشغيل لمدة تزيد عن دقيقة واحدة، يعود جهاز الرد إلى حالة السكون.

قراءة معلومات CNIP الخاصة بالرسالة.

← يُرجى قراءة الصفحة ٢٦.

تحديد رسالة كـ "جديدة"

تظهر الرسالة "القديمة" التي تم تشغيلها مسبقًا كرسالة "جديدة" مرة أخرى.

أثناء تشغيل الرسالة:

اضغط على مفتاح النجمة. (* ٥)

يظهر تسجيل لإعلامك بالحالة الجديدة للرسالة.

أو:

افتح القائمة. [خيارات]

تحديد كـ جديد اختر واضغط على موافق.

يتم إلغاء الاستماع إلى الرسالة الحالية. يبدأ الاستماع إلى الرسالة التالية، إن أمكن.

يوميض المفتاح [خيارات] على الهاتف.

إضافة رقم هاتف رسالة إلى الدليل

انظر "نسخ رقم معروض إلى الدليل"، الصفحة ٢٣.

حذف الرسائل

يمكنك إما حذف كافة الرسائل القديمة مرة واحدة أو رسالة تلو الأخرى.

حذف كافة الرسائل القديمة

أثناء التشغيل أو التوقف المؤقت:

اضغط على مفتاح شاشة العرض. [خيارات]

حذف الرسائل القديمة

اختر واضغط على موافق.

اضغط على مفتاح شاشة العرض لتأكيد المطالبة. [نعم]

حذف رسائل قديمة مستقلة

أثناء التشغيل أو التوقف المؤقت:

اضغط على مفتاح العرض. [حذف]

يتم تسجيل تاريخ ووقت كل رسالة (بشروط ضبط هذا الإعداد، الصفحة ١٠) وتعرض هذه المعلومات عند الاستماع إلى الرسائل. في حالة تنشيط خاصية إظهار هوية المتصل، يظهر رقم المتصل أو اسمه. إذا كان رقم المتصل محفوظًا في الدليل، فسيظهر الاسم الخاص به.

تشغيل الرسائل الجديدة

يتم تحديد الرسائل الجديدة التي لم يتم سماعها بالرمز [خيارات] على شاشة العرض وعن طريق وميض المفتاح [خيارات] على الهاتف.

اضغط على مفتاح الرسالة. [خيارات]

جهاز الرد: حدد واضغط على موافق.

يظهر تسجيل لإعلامك بوجود رسائل جديدة أو قديمة.

في حالة وجود رسائل جديدة، يبدأ الاستماع إليها بدءًا بأول رسالة جديدة. وبعد الاستماع إلى آخر رسالة جديدة، سوف تسمع نغمة الإنهاء وتسجيلًا حول المدة المتبقية من وقت التسجيل.

في حالة حفظ الرسالة بالوقت والتاريخ، فسوف تسمع التسجيل المناسب قبل بدء الاستماع.

الاستماع إلى الرسائل القديمة

يمكن الاستماع إلى الرسائل القديمة إذا لم يكن هناك المزيد من الرسائل الجديدة. ابدأ في الاستماع كما هو موضح في "الاستماع إلى الرسائل الجديدة".

بعد سماع وقت وتاريخ الإدخال (بعد ٣ ثوانٍ تقريبًا)، تتحول حالة الرسالة الجديدة إلى "قديمة".

إيقاف التشغيل والتحكم فيه

أثناء تشغيل الرسالة:

إيقاف التشغيل مؤقتًا. اضغط على [خيارات] 2

مرة أخرى للاستئناف.

أو [خيارات] 1 للانتقال إلى الرسالة السابقة.

أو [خيارات] 3 للانتقال إلى الرسالة التالية.

لانتقال إلى الرسالة التالية باستثناء واحدة. [خيارات] x 2

الاستماع إلى التسجيلات

☐ ← ☒ ← البريد الصوتي ← تسجيلات
← سماع تسجيل/سماع تسجيل فقط

إذا لم يتم إجراء تسجيل شخصي، يتم تشغيل التسجيل المناسب الذي تم إجراؤه مسبقًا.

قم بعمل تسجيل جديد أثناء تشغيل التسجيل:

جديد اضغط على مفتاح شاشة العرض.

إذا كانت ذاكرة جهاز الرد ممتلئة، يتحول الجهاز إلى وضع تسجيل فقط.

← عند حذف الرسائل القديمة، يعود جهاز الرد تلقائيًا إلى وضع رد وتسجيل. كرر التسجيل إذا لزم الأمر.

حذف التسجيلات/تسجيل فقط

☐ ← ☒ ← البريد الصوتي ← تسجيلات
← حذف تسجيل/حذف تسجيل فقط

نعم اضغط على مفتاح شاشة العرض لتأكيد المطالبة.

5 اضغط مع الاستمرار (حالة السكون).

بمجرد حذف التسجيل الخاص بك، يتم استخدام التسجيل المناسب الذي تم إجراؤه مسبقًا مرة أخرى.

تحديد وضع التسجيل

يمكن الاختيار بين رد وتسجيل وتسجيل فقط.

☐ ← ☒ ← البريد الصوتي ← تسجيلات
← ضبط نوع الرد ← رد وتسجيل / تسجيل فقط
(☑ = تشغيل)

5 اضغط مع الاستمرار (حالة السكون).

يتم حفظ الوضع المحدد حتى بعد تعطيل جهاز الرد.

إذا امتلأت ذاكرة الرسائل في وضع رد وتسجيل، فسوف يتحول جهاز الرد إلى وضع تسجيل فقط وستتلقى تعليمات بحذف الرسائل القديمة.

← احذف الرسائل القديمة.

ينتقل جهاز الرد مرة أخرى تلقائيًا إلى الوضع المحدد بمجرد اكتمال الحذف. ويمكنك عندئذ إعادة تحديد وضع التسجيل المطلوب.

ضبط وضعي "رد وتسجيل" أو "تسجيل فقط" بالتبديل

يمكنك استخدام إعداد وقت وضع الرد لتغيير وضع التسجيل لفترة معينة.

مثال: يتم ضبط الوضع رد وتسجيل. إذا قمت بتنشيط وقت وضع الرد وحددت فترة (على سبيل المثال: من الساعة ١٨:٠٠ إلى الساعة ٨:٠٠)، فإن جهاز الرد يتحول إلى الوضع تسجيل فقط في هذه الفترة. وفي خارج نطاق هذه الفترة (من ٠٨:٠١ إلى ١٧:٥٩)، يكون الوضع رد وتسجيل نشطًا.

☐ ← ☒ ← البريد الصوتي ← تسجيلات
← ضبط نوع الرد ← وقت وضع الرد
(☑ = تشغيل).

← تغيير الإدخال متعدد السطور:

من:

أدخل الساعات/الدقائق لبدء الفترة بتنسيق ٤ أرقام.

حتى:

أدخل الساعات/الدقائق لنهاية الفترة بتنسيق ٤ أرقام.

تنشيط:

حدد نعم أو لا.

← احفظ التغييرات من خلال الضغط على حفظ.

إذا كانت ذاكرة الرسائل ممتلئة وتم اختبار تفعيل: نعم، تتم مقاطعة عملية الحفظ وتتلقى تعليمات بحذف الرسائل القديمة.

← احذف الرسائل القديمة وكرر الإعداد.

بمجرد تغيير وضع التسجيل (الصفحة ٣٦)، يتم تعطيل وظيفة وقت وضع الرد تلقائيًا.

تم تزويد الهاتف بتسجيلات تم تسجيلها مسبقاً لوضع الرد والتسجيل ووضع التسجيل فقط. إذا لم يتم إجراء تسجيل شخصي، يتم استخدام التسجيل المناسب الذي تم إجراؤه مسبقاً.

إجراء تسجيل شخصي/تسجيل فقط

☐ ← ☒ ← البريد الصوتي ← تسجيلات
← إجراء تسجيل / عمل تسجيل فقط

موافق اضغط على زر شاشة العرض هذا لبدء التسجيل.

تسمع نغمة الاستعداد (نغمة قصيرة).

← انطق التسجيل الآن (على الأقل ٣ ثوان).

إنهاء اضغط على مفتاح شاشة العرض لإنهاء التسجيل.

قم بإلغاء التسجيل بالضغط على ☐ أو ☒. أعد تشغيل التسجيل باستخدام **موافق**.

بعد التسجيل، يتم تشغيل التسجيل للتحقق منه. يمكن إعادة إجراء التسجيل باستخدام **جديد**.

رُجى ملاحظة ما يلي:

- ◆ ينتهي التسجيل تلقائياً عند تجاوز الحد الأقصى لوقت التسجيل وهو ١٧٠ ثانية، أو إذا توقفت عن التحدث لأكثر من ثانيتين.
- ◆ إذا قمت بإلغاء التسجيل، فسيتم استخدام التسجيل الذي تم إجراؤه مسبقاً مرة أخرى.
- ◆ إذا كانت ذاكرة جهاز الرد ممتلئة، يتحول الجهاز إلى وضع تسجيل فقط.
- ◆ عند حذف الرسائل القديمة، يعود جهاز الرد تلقائياً إلى وضع رد وتسجيل. كرر التسجيل إذا لزم الأمر.

تشغيل جهاز الرد الخاص بهاتف Gigaset S685 القاعدة الأساسية

يمكنك تشغيل جهاز الرد المدمج في القاعدة الأساسية باستخدام المفاتيح الموجودة بالقاعدة الأساسية (انظر الصفحة ٢)، أو عبر الهاتف أو عبر جهاز التحكم عن بُعد (بهاتف/محمول آخر). يمكن تسجيل رسالة التسجيل أو الرسالة الإرشادية الخاصة بك فقط من خلال الهاتف.

وضع التسجيل

يمكنك استخدام جهاز الرد في وضعين مختلفين.

- ◆ في وضع رد وتسجيل، يستمع المتصل إلى التسجيل وحينئذ يمكنه ترك رسالة.
- ◆ في وضع تسجيل فقط، يستمع المتصل إلى تسجيلك لكن لا يمكنه ترك رسالة.

التشغيل عبر الهاتف

يتم تنشيط سماعة الهاتف تلقائياً إذا استلمت مطالبة صوتية أو رسالة أثناء التشغيل. ويمكنك إيقاف تشغيلها باستخدام مفتاح المكبر ☐.

تنشيط/تعطيل جهاز الرد

☐ ← ☒ ← البريد الصوتي ← جهاز الرد

(☑ = تشغيل)

عند تشغيل جهاز الرد، يتم الإعلان عن المدة المتبقية التي يمكن تسجيلها على الذاكرة. إذا لم تكن المدة قد تم ضبطها (الصفحة ١٠)، يتم تشغيل التسجيل المناسب. يظهر الرمز ٥٥ على الشاشة.

يتم تشغيل الرسالة.

١. لم يتم تنشيط خدمة "عرض رقم المكالمات".
 ◀ اطلب من مزود الخدمة تنشيط هذه الوظيفة (خدمة مدفوعة).
٢. لم يتحقق مشغل الهاتف المحمول ومزود خدمة SMS بالشبكة الثابتة على التعاون المشترك.
 ◀ احصل على المعلومات اللازمة من مزود خدمة رسائل SMS بالشبكة الثابتة.
٣. تم تسجيل الجهاز الطرفي من قبل مزود خدمة SMS الذي تتعامل معه على أنه ليس له أي أداء وظيفي في خدمة SMS على الشبكة الثابتة، أي أنك لم تعد مسجلاً لدى هذا المزود.
 ◀ ابدأ تشغيل معالج التسجيل ليتم التسجيل تلقائياً (انظر الصفحة ٢٨).
 ◀ قم بتسجيل (إعادة تسجيل) الجهاز لتتمكن من استلام رسائل SMS.

يتم استقبال الرسائل نهائياً فقط.

- الجهاز الطرفي مسجل في قاعدة بيانات مزود خدمة رسائل SMS الذي تتعامل معه على أنه ليس له أي أداء وظيفي في خدمة رسائل SMS على الشبكة الثابتة، أي أنك لم تعد مسجلاً لدى هذا المزود.
- ◀ ابدأ تشغيل معالج التسجيل ليتم التسجيل تلقائياً (انظر الصفحة ٢٨).
 - ◀ احصل على المعلومات اللازمة من مزود خدمة رسائل SMS بالشبكة الثابتة.
 - ◀ قم بتسجيل (إعادة تسجيل) الجهاز لتتمكن من استلام رسائل SMS.

استكشاف أخطاء رسائل SMS وإصلاحها

رموز الخطأ عند الإرسال

E0	ميزة إظهار هوية المتصل محجوزة دائماً (CLIR) أو غير نشطة.
FE	حدث خطأ أثناء نقل رسالة SMS.
FD	فشل الاتصال بمركز رسائل SMS، انظر المساعدة الذاتية.

مساعدة ذاتية مع الأخطاء

يدرج الجدول التالي بعض حالات الخطأ وأسبابها المحتملة، ويقدم ملاحظات حول استكشاف الأخطاء وإصلاحها.

لا يمكن إرسال رسالة.

١. لم تطلب خدمة CLIP (إظهار هوية المتصل).
 ◀ اطلب من مزود الخدمة تمكين هذه الخدمة.
٢. تمت مقاطعة إرسال رسالة SMS (بسبب ورود مكالمات على سبيل المثال).
 ◀ أعد إرسال رسالة SMS.
٣. مزود خدمة الشبكة لا يدعم هذه الميزة.
٤. لم يتم إدخال رقم أو تم إدخال رقم غير صالح لمركز رسائل SMS الذي تم ضبطه كمركز خدمة الإرسال النشط.
 ◀ أدخل الرقم (الصفحة ٣٣).

تتسلم رسالة SMS غير مكتملة.

١. ذاكرة الهاتف ممتلئة.
 ◀ احذف رسائل SMS القديمة (الصفحة ٣١).
٢. لم يرسل مزود الخدمة بقية رسالة SMS حتى الآن.

لم تعد تستقبل أي رسائل SMS.

١. لقد غيرت معرف صندوق البريد.
 ◀ أخبر جهات اتصال رسائل SMS الخاصة بك بالمعرف الجديد أو تراجع عن التغيير (الصفحة ٣٣).
٢. لم تقم بتنشيط صندوق البريد.
 ◀ قم بتنشيط صندوق البريد (الصفحة ٣٣).
٣. يتم تنشيط تحويل المكالمات مع تنشيط تحويل المكالمات عندما يتم تنشيط وظيفة تنشيط جميع المكالمات أو تنشيط تحويل المكالمات جميع المكالمات لصندوق بريد الشبكة.
 ◀ قم بتغيير تحويل المكالمات

تنشيط/تعطيل كتم صوت لنغمة الرنين الأولى

لفتح القائمة.



8 9 5 1 9

اضغط على المفاتيح.

0 + موافق أول رنة مسموعة.

أو:

1 موافق أول رنة مكتومة.

تنشيط/تعطيل وظيفة رسائل SMS

في حالة تعطيل وظيفة رسائل SMS، لا يكون بإمكانك إرسال أو استقبال أية رسائل SMS باستخدام الهاتف.

يتم الاحتفاظ بالإعدادات التي قمت بها لإرسال رسائل SMS واستقبالها (مثل أرقام اتصال مراكز رسائل SMS) والإدخالات الموجودة في قوائم الرسائل الواردة ومسودات الرسائل وذلك حتى بعد إيقاف تشغيل الهاتف.

لفتح القائمة.



8 9 5 1 9

اكتب الأرقام.

0 + موافق لتنشيط وظيفة رسائل SMS.

أو:

1 موافق لتنشيط وظيفة رسائل SMS (الإعداد الافتراضي).

يرجى ملاحظة ما يلي:

اطلب من مزود الخدمة تفاصيل حول كيفية إدخال أرقام الخدمات إذا كنت ترغب في استخدام صناديق البريد الشخصية (الشرط المسبق: مزود الخدمة يدعم هذه الوظيفة).

إرسال رسالة SMS عبر مركز رسائل SMS آخر

◀ قم بتنشيط مركز رسائل SMS (من ٢ إلى ٤) كمركز خدمة الإرسال النشط.

◀ أرسل رسالة SMS.

ينطبق هذا الإعداد على رسالة SMS التالية التي سيتم إرسالها فقط. وبعد ذلك، يرجع الإعداد إلى مركز الخدمة ١.

رسائل SMS على PABX

◆ يمكنك استقبال SMS فقط عندما يتم توجيه إظهار هوية المتصل إلى امتداد PABX (CLIP). ويتم إجراء تقييم CLIP الخاص برقم مركز رسائل SMS في هاتف Gigaset.

◆ إذا لزم الأمر، يجب إنشاء بادنة للرقم الخاص بمركز رسائل SMS باستخدام رمز الوصول (استنادًا إلى PABX المستخدم).

إذا ساورتك الشكوك، فاختبر PABX، عن طريق إرسال رسالة SMS إلى رقمك على سبيل المثال: مرة باستخدام رمز الوصول وأخرى بدونه.

◆ عند إرسال رسائل SMS، يمكن إرسال رقم المرسل بدون الرقم الداخلي. وفي هذه الحالة، لن يتمكن المستلم من الرد عليك مباشرة.

يتوافر إرسال واستقبال رسائل SMS على أنظمة ISDN PABX فقط من خلال رقم MSN المخصص للقاعدة الأساسية للهاتف.

تغيير رمز PIN والمعرف الخاصين بصندوق البريد

☐ ← ✉ ← إعدادات ← صناديق الرسائل
☐ ← (حدد صندوق البريد)

أدخل رمز PIN الخاص بصندوق البريد
إذا لزم الأمر ثم اضغط على موافق.
← ضبط المعرف: والحماية: ورمز PIN (الصفحة ٣٣).

إرسال رسالة SMS إلى صندوق بريد شخصي

لإرسال رسالة SMS إلى صندوق بريد شخصي، يجب أن
تعرف المرسل المعرف الخاص بك وأن يدخله بعد رقمك.
← يمكنك إرسال رسالة SMS إلى جهة اتصال SMS
عبر صندوق البريد الإلكتروني.

سوف تستقبل جهة اتصال SMS الخاصة بك رسالة
SMS مع المعرف الحالي كما يمكنها حفظها في الدليل لديها.
إذا كان المعرف غير صالح، فلن يتم تسليم رسالة SMS.

ضبط مراكز رسائل SMS

إدخال/تغيير مراكز رسائل SMS

← يجب أن تتعرف على الخدمات والوظائف الخاصة التي
يقدمها مزود الخدمة قبل إنشاء تطبيق جديد أو قبل
حذف أرقام الاتصالات التي تم ضبطها مسبقاً.

☐ ← ✉ ← إعدادات ← مراكز الخدمة

☐ ← حدد مركز رسائل SMS (على سبيل المثال
مركز الخدمة ١) واضغط على موافق.

← تغيير الإدخال متعدد السطور:

إرسال نشط:

حدد نعم في حالة إرسال رسائل SMS من خلال مركز
رسائل SMS. بالنسبة لمراكز رسائل SMS من ٢
إلى ٤، ينطبق الإعداد على رسالة SMS التالية فقط.

رسائل SMS:

اضغط على مفتاح شاشة العرض تحرير. أدخل رقم
خدمة رسائل SMS وأضف نجمة إذا كان مزود
الخدمة لديك يدعم صناديق البريد الشخصية.

البريد الإلكتروني:

اضغط على مفتاح شاشة العرض تحرير. أدخل رقم
خدمة البريد الإلكتروني.

← احفظ التغييرات (الصفحة ٦٦).

إعداد صندوق بريد شخصي وتغييره

إعداد صندوق بريد شخصي

☐ ← ✉ ← إعدادات ← صناديق الرسائل
☐ ← حدد صندوق بريد، مثل صندوق ٢ ثم اضغط
على موافق.

← تغيير الإدخال متعدد السطور:

نعم/لا:

لتنشيط/تعطيل صندوق البريد.

المعرف:

اختر معرف صندوق البريد (من ٠ إلى ٩). يمكنك
تحديد الأرقام المتاحة فقط.

الحماية:

لتنشيط/تعطيل حماية رمز PIN.

رمز PIN

إذا لزم الأمر، فأدخل رمز PIN يتكون من أربعة حروف.

← احفظ التغييرات (الصفحة ٦٦).

يتم تمييز صناديق البريد النشطة بالعلامة ☑ في قائمة
صندوق البريد. وتظهر في قائمة رسائل SMS ويمكن
عرضها، إذا لزم الأمر، بالضغط على مفتاح الرسائل ☐.

تعطيل صندوق بريد

← اضبط الخيار نعم/لا: على لا. قم بتأكيد الرسالة بالضغط
على نعم إذا لزم الأمر.

سيتم حذف كل رسائل SMS المحفوظة في صندوق البريد هذا.

تعطيل حماية PIN

← اضبط الحماية: على لا.

تتم إعادة ضبط صندوق البريد على "0000".

تغيير اسم صندوق البريد

☐ ← ✉ ← إعدادات ← صناديق الرسائل
☐ ← (حدد صندوق البريد)

تحرير

اضغط على مفتاح شاشة العرض هذا.
أدخل الاسم الجديد.

حفظ

اضغط على مفتاح شاشة العرض.
اضغط مع الاستمرار (حالة السكون).

نسخ/الاتصال بأرقام من نص رسالة SMS

◀ اقرأ رسالة SMS (الصفحة ٣١) ثم انتقل إلى رقم الهاتف.

يتم تمييز الأرقام بطريقة عكسية.

اضغط على مفتاح شاشة العرض. لمزيد من المعلومات، انظر الصفحة ٢٣.

أو:

اضغط على مفتاح التحدث للاتصال بالرقم.

إذا كنت ترغب في استخدام الرقم لإرسال رسالة SMS:

◀ احفظ الرقم مع رمز المنطقة المحلية (رمز الاتصال) في الدليل.

تغيير مجموعة الأحرف

◀ قراءة رسالة SMS (الصفحة ٣١):

خيارات

اضغط على مفتاح شاشة العرض.

مجموعة الأحرف

يظهر النص باستخدام مجموعة الأحرف المختارة.

إعلام بواسطة رسالة SMS

يمكن إعلامك بالمكالمات الفائتة أو رسائل جهاز الرد

الجديدة (Gigaset S685 فقط) عبر رسالة SMS.

الشرط المسبق: بالنسبة للمكالمات الفائتة، يجب إرسال

رقم المتصل (CLI).

يتم إرسال إعلام إلى الهاتف المحمول أو هاتف آخر باستخدام

وظيفة رسائل SMS.

فكل ما تحتاج إليه هو ضبط رقم الهاتف الذي سيتم إرسال

الإعلام إليه (رقم الإعلام) ونوع الإعلام.

حفظ رقم الإعلام

◀ إعدادات ← رقم الإعلام

أدخل الرقم المراد إرسال رسالة SMS إليه.

اضغط على مفتاح شاشة العرض.

اضغط مع الاستمرار (حالة السكون).

تحذير:

لا تدخل رقم الشبكة الثابتة لإعلام المكالمات الفائتة. فقد يؤدي ذلك إلى تعقيدات لا نهائية مكلفة.

ضبط نوع الإعلام

◀ إعدادات ← نوع الإعلام

◀ غير الإدخال متعدد السطور إذا لزم الأمر:

مكالمات فائتة:

اضبط نعم إذا كنت تطلب إعلام SMS.

جهاز الرد:

(هاتف Gigaset S685 فقط)

اضبط نعم إذا كنت تطلب إعلام SMS.

◀ احفظ التغييرات (الصفحة ١٦).

صناديق الرسائل

صندوق البريد العام هو الإعداد الافتراضي. يمكن لأي

شخص الوصول إلى صندوق البريد هذا ولا يمكن حمايته

باستخدام رمز PIN. كما يمكنك أيضاً إعداد ثلاثة صناديق

بريد شخصية وحمايتها باستخدام رمز PIN. يتم تعريف

كل صندوق بريد باستخدام اسم و"معرف صندوق بريد"

(أحد أنواع الأرقام الداخلية).

يرجى ملاحظة ما يلي:

◆ إذا كنت تقوم بتشغيل عدد من الأجهزة (القواعد الأساسية)

من خلال وظيفة رسائل SMS على خط هاتف واحد،

فحينئذ قد يحدث كل معرف صندوق بريد لرسائل SMS

مرة واحدة فقط. وفي هذه الحالة، يجب تغيير معرف

صندوق البريد العام المضبوط مسبقاً ("0").

◆ لاحظ أنه لا يمكنك استخدام صناديق البريد الشخصية

إلا إذا كان مزود الخدمة لديك يدعم هذه الوظيفة. وتستطيع

معرفة إذا ما كانت تلك الوظيفة مدعومة أم لا بإضافة

نجمة (*) إلى رقم مركز رسائل SMS (مضبوط مسبقاً).

◆ إذا نسيت رمز PIN الخاص بصندوق البريد، فيمكنك

إعادة ضبطه عن طريق استعادة الإعدادات الافتراضية

للقاعدة الأساسية. سوف يؤدي هذا إلى حذف كل رسائل

SMS من جميع صناديق البريد.

بعد قراءة رسالة SMS جديدة، تأخذ هذه الرسالة الحالة "قديمة" (لا تبدو بعد ذلك مكتوبةً بالخط العريض).

حذف قائمة الرسائل الواردة

يتم حذف كل رسائل SMS الجديدة والقديمة من القائمة.
افتح قائمة الرسائل الواردة.

افتح القائمة.

للإستمرار، انظر "حذف قائمة مسودات الرسائل"،
الصفحة ٣٠.

الرد على رسائل SMS أو توجيهها

قراءة رسالة SMS (الصفحة ٣١):

اضغط على مفتاح شاشة العرض.

تتوفر أمامك الخيارات التالية:

رد

لكتابة رد على رسالة SMS وإرساله مباشرة
(الصفحة ٢٨).

تحرير

لتحرير النص في رسالة SMS وإرسالها (الصفحة ٢٩).

توجيه رسالة SMS

لنفترض أنك تقرأ رسالة SMS (الصفحة ٣١):

اضغط على مفتاح شاشة العرض.

حدد واضغط على موافق. لمزيد من
المعلومات، انظر الصفحة ٢٩.

إضافة أرقام إلى الدليل

إضافة رقم المرسل

افتح قائمة الرسائل الواردة وحدد إدخالاً (الصفحة ٣١).

اضغط على مفتاح شاشة العرض. لمزيد

من المعلومات، انظر الصفحة ٢٣.

يرجى ملاحظة ما يلي:

- يمكن إنشاء دليل خاص برسائل SMS داخل الدليل الأساسي بوضع نجمة (*) أمام الأسماء.
- تتم إضافة معرف هوية صندوق البريد المرفق إلى الدليل.

توضح شاشة العرض إذا كانت ذاكرة رسائل SMS ممتلئة.
حذف رسائل SMS التي لم تعد بحاجة إليها (الصفحة ٣١).

قائمة الرسائل الواردة

تحتوي قائمة الرسائل الواردة على:

◆ كل رسائل SMS المستلمة، بدايةً بالأحدث.

◆ رسائل SMS التي تعذر إرسالها بسبب خطأ.

تتم الإشارة إلى رسائل SMS الجديدة في كل هواتف
Gigaset S68H باستخدام الرمز ☑ على شاشة العرض
ومفتاح الرسالة الواض ☑ ونغمة إرشادية.

فتح قائمة الرسائل الواردة من خلال المفتاح

اضغط.

اختر صندوق البريد الإلكتروني إذا لزم الأمر ثم أدخل
رمز PIN الخاص بصندوق البريد.

تظهر قائمة الرسائل الواردة كما يلي (مثال):

SMS:	(2)

١ خط عرض: عدد الإدخالات الجديدة

منتظم: عدد الإدخالات المقررة

٢ اسم صندوق البريد، هنا: صندوق بريد عام

افتح القائمة باستخدام موافق.

يظهر إدخال في القائمة كما هو موضح بالمثال التالي:

1234567890
21.11.07 09:45

فتح قائمة الرسائل الواردة من خلال قائمة رسائل SMS

← ← ← (صندوق بريد، PIN صندوق بريد)

← وارد (٢)

قراءة رسائل SMS الفردية أو حذفها

افتح قائمة الرسائل الواردة.

← استمر كما هو موضح في "قراءة رسائل SMS الفردية
أو حذفها"، الصفحة ٣٠.

قراءة أو حذف رسائل SMS الفردية

◀ افتح قائمة مسودات الرسائل ثم:

اختر رسائل SMS.

قراءة اضغط على مفتاح شاشة العرض هذا. سيتم عرض الإدخال. تنقل بين السطور سطرًا تلو الآخر باستخدام .

أو قم بحذف رسالة SMS باستخدام

خيارات **حذف الإدخال** **موافق**.

كتابة/ تغيير رسالة SMS

◀ أنت تقرأ رسالة SMS في قائمة مسودات الرسائل.

خيارات لفتح القائمة.

تتوفر أمامك الخيارات التالية:

رسالة SMS جديدة

لكتابة رسالة SMS جديدة ثم إرسالها (الصفحة ٢٩) أو حفظها.

تحرير

لتحرير نص رسالة SMS المحفوظة، ثم إرسالها (الصفحة ٢٩).

مجموعة الأحرف

يظهر النص باستخدام مجموعة الأحرف المختارة.

حذف قائمة مسودات الرسائل

◀ افتح قائمة مسودات الرسائل ثم:

خيارات لفتح القائمة.

حذف الكل حدد ثم اضغط على **موافق** ثم قم بالتأكيد باستخدام **نعم**. يتم مسح القائمة.

اضغط مع الاستمرار (حالة السكون).

إرسال رسائل SMS لعنوان بريد إلكتروني

إذا كان مزود الخدمة يدعم ميزة إرسال SMS كبريد إلكتروني، حينئذ يمكنك أيضًا إرسال رسائل SMS لعناوين بريد إلكتروني.

تجب كتابة عنوان البريد الإلكتروني في بداية النص. يجب إرسال رسالة SMS إلى خدمة البريد الإلكتروني الخاصة بمركز إرسال رسائل SMS.

  (صندوق بريد، PIN صندوق البريد) ← رسالة SMS جديدة

 / E-Mail

قم بتحميل عنوان البريد الإلكتروني من الدليل أو أدخله مباشرة. قم بإنهاء الإدخال بمسافة أو بنقطتين (:). (وذلك وفقًا لمزود الخدمة).

أدخل نص رسالة SMS.

اضغط على مفتاح شاشة العرض.

حدد واضغط على **موافق**.

بريد إلكتروني حدد واضغط على **موافق**. إذا لم يتم إدخال رقم خدمة البريد الإلكتروني (الصفحة ٣٣)، فأدخل هذا الرقم.

اضغط على مفتاح العرض هذا.

إرسال رسائل SMS كفاكس

يمكنك أيضًا إرسال رسالة SMS إلى جهاز فاكس.

الشرط المسبق: دعم مزود خدمة الشبكة لهذه الميزة.

◀ لنفترض أنك بصدد كتابة رسالة SMS (الصفحة ٢٨).

خيارات اضغط على مفتاح شاشة العرض.

حدد واضغط على **موافق**.

حدد واضغط على **موافق**.

اختر رقمًا من الدليل أو أدخله مباشرة. أدخل الرقم مع رمز الاتصال (حتى وإن كنت في نفس المنطقة).

اضغط على مفتاح شاشة العرض هذا.

استلام رسالة SMS

يتم حفظ كافة رسائل SMS المستلمة في قائمة الرسائل الواردة. يتم عرض رسائل SMS المرتبطة كرسالة واحدة. إذا كانت الرسالة طويلة جدًا أو لم يتم إرسالها بالكامل، فسيتم تقسيمها لرسائل فردية. نظرًا لأن رسالة SMS تظل في القائمة حتى بعد قراءتها، فإنه يجب حذف رسائل SMS من القائمة بانتظام.

تقرير حالة رسائل SMS

الشرط المُسبق: دعم مزود خدمة الشبكة لهذه الميزة.

في حالة تنشيط تقرير الحالة، سوف تستقبل رسالة SMS تحتوي على رسالة تأكيد بعد الإرسال.

تنشيط/تعطيل تقرير الحالة

☐ ← ✉ ← ☐ إعدادات

تقرير الحالة حدد واضغط على **موافق** (☑ = تشغيل).

قراءة/حذف تقرير الحالة/حفظ رقم في الدليل

← افتح قائمة الرسائل الواردة (الصفحة ٣١) ثم:

حدد رسالة SMS ذات الحالة حالة **☐**

موافقة أو حالة غير موافقة.

اضغط على مفتاح شاشة العرض هذا.

قراءة

◆ الحذف:

خيارات حذف الإدخال **موافق**.

◆ للحفاظ إلى الدليل:

خيارات نسخ إلى الدليل **موافق**.

◆ حذف القائمة بالكامل:

خيارات حذف القائمة **موافق**.

قائمة مسودات الرسائل

يمكنك حفظ رسالة SMS في قائمة مسودات الرسائل وتحريرها وإرسالها فيما بعد.

حفظ رسالة SMS في قائمة مسودات الرسائل

← لنفترض أنك بصدد كتابة رسالة SMS (الصفحة ٢٨).

خيارات اختر واضغط على مفتاح شاشة العرض.

حفظ الإدخال حدد واضغط على **موافق**.

فتح قائمة مسودات الرسائل

☐ ← ✉ ← (صندوق بريد، PIN صندوق بريد)

← صادر (٣)

يظهر أول إدخال في القائمة، مثل:

1234567890

21.11.07 09:45

إرسال رسالة SMS

☐ اضغط على مفتاح التحدث

أو:

خيارات

اضغط على مفتاح شاشة العرض.

حدد واضغط على **موافق**.

إرسال

حدد واضغط على **موافق**.

رسائل SMS

☐ / ☐ / ☐

حدد الرقم مع رمز المنطقة (حتى لو كنت

في نفس المنطقة) من الدليل أو من قائمة

مكالمة بمكالمة، أو أدخل الرقم مباشرة.

بالنسبة لإرسال رسالة SMS إلى صندوق

بريد SMS: أضف معرف صندوق البريد

في نهاية الرقم.

اضغط على مفتاح شاشة العرض هذا. يتم

إرسال رسالة SMS.

إرسال

يُرجى ملاحظة ما يلي:

- إذا قاطعتك مكالمة خارجية أثناء كتابة الرسالة؛ فسيتم تخزين النص تلقائيًا في قائمة مسودات الرسائل.
- يتم إلغاء هذه العملية إذا كانت الذاكرة ممتلئة أو في حالة استخدام وظيفة رسائل SMS في القاعدة الأساسية من قبل هاتف آخر. وتظهر رسالة مناسبة على شاشة العرض لتوضيح هذا. احذف رسائل SMS التي لم تعد بحاجة إليها أو قم بإرسال رسالة SMS لاحقًا.

ضبط لغة الإدخال

← لنفترض أنك بصدد كتابة رسالة SMS (الصفحة ٢٨).

خيارات اضغط على مفتاح شاشة العرض.

اختيار اللغة

اختر واضغط على **موافق**.

حدد لغة الإدخال ثم اضغط على **موافق**.

اضغط على مفتاح إنهاء المكالمات لفترة

وجيزة مرتين للرجوع إلى لوحة النص.

ينطبق إعداد لغة الإدخال على رسالة SMS الحالية فقط.

SMS (الرسائل النصية)

يُرجى ملاحظة ما يلي:

- ◆ تتم الإشارة إلى كل رسالة SMS واردة برنة واحدة (نغمة رنين كنتاك الخاصة بالمكالمات الخارجية). إذا قبلت "اتصال" SMS، فستفقد رسالة SMS. لمنع هذا الرنين، اكتب صوت نغمة الرنين الأولى لكافة المكالمات الخارجية (الصفحة ٣٤).
- ◆ إذا كان الهاتف متصلاً بـ PABX، فيرجى قراءة الصفحة ٣٤.
- ◆ لاستقبال رسائل SMS، يجب أن تكون مسجلاً لدى مزود الخدمة.

يتم تسليم هذا الجهاز في حالة استعداد لإرسال رسائل SMS في الحال.

الشروط المسبقة:

- ◆ تمكين ميزة إظهار هوية المتصل في خط الهاتف.
- ◆ أن يدعم مزود خدمة الشبكة لديك خدمة رسائل SMS على الشبكة الثابتة (يمكن الحصول على معلومات حول هذا الأمر من مزود خدمة الشبكة).
- ◆ تسجيلك مع مزود الخدمة الخاص بك لإرسال واستقبال رسائل SMS.

التسجيل باستخدام معالج التسجيل

في المرة الأولى التي تضغط فيها على مفتاح شاشة العرض **رسائل SMS**، سيتم سؤالك عما إذا كنت ترغب في أن يتم تسجيلك تلقائياً في كل مراكز SMS التي تم إدخالها (انظر الصفحة ٣٣). قم بالتأكيد باستخدام **نعم** أو الرفض باستخدام **لا** لإلغاء التسجيل التلقائي. يمكنك الآن استقبال رسائل SMS من كل مراكز رسائل SMS التي قمت بإدخال أرقامها.

ويمكن استدعاء التسجيل التلقائي فيما بعد من القائمة:

☐ ← ☐ ← إعدادات ← اشتراك برسائل SMS
لا يدعم معالج التسجيل إعداد صناديق البريد الشخصية (الصفحة ٣٢).

كتابة/إرسال رسالة SMS

كتابة رسالة SMS



صندوق ٢ حدد صندوق بريد إذا لزم الأمر واضغط على **موافق**.

أدخل رمز PIN الخاص بصندوق البريد إذا لزم الأمر ثم اضغط على **موافق**.

رسالة SMS جديدة

حدد واضغط على **موافق**.

اكتب رسالة SMS.

يتم تبادل رسائل SMS بين مراكز رسائل SMS التي يقوم بتشغيلها مزود الخدمة. يجب إدخال مركز رسائل SMS الذي ترغب في إرسال رسائل SMS واستقبالها من خلاله في الهاتف. يمكن استقبال رسائل SMS من كل مركز من مراكز SMS التي تم إدخالها، شريطة أن تكون قد قمت بالتسجيل مع مزود الخدمة الخاص بك.

يتم إرسال رسائل SMS عبر مركز الخدمة الذي يظهر على أنه **مركز خدمة الإرسال النشط**. وعلى الرغم من ذلك، يمكنك تنشيط أي مركز رسائل SMS آخر لجعله مركز خدمة الإرسال النشط لإرسال الرسالة الحالية (الصفحة ٣٣).

إذا لم يتم إدخال مركز خدمة رسائل SMS، فسوف تحتوي قائمة رسائل SMS فقط على إعدادات المدخل. أدخل مركز خدمة رسائل SMS (الصفحة ٣٣).

يمكن العثور على معلومات حول كتابة رسائل SMS في الملحق:

◆ لمعرفة كيفية إدخال النص، انظر الصفحة ٦٦.

◆ للكتابة باستخدام أداة النص التنبئي EATONI، انظر الصفحة ٦٧.

القواعد

- ◆ يمكن أن يصل طول رسالة SMS إلى ٦١٢ حرفاً.
- ◆ إذا كان هناك أكثر من ١٦٠ حرفاً، فسيتم إرسال رسالة SMS كرسالة SMS مرتبطة (حتى أربع رسائل SMS تتكون كل منها من ١٥٣ حرفاً).

يُرجى ملاحظة ما يلي:

- يمكن العثور على التعليمات الخاصة بإدخال نص في الصفحة ٦٦ وتلك الخاصة بالكتابة باستخدام النص التنبئي EATONI في الصفحة ٦٧.
- يتم تنشيط EATONI كأعداد افتراضي. تنشيط/تعطيل EATONI، انظر الصفحة ٦٧.

حفظ أو تغيير الإدخالات في قوائم التحديد المسبق

كل من القائمتين يمكن أن تحتوى على ٢٠ إدخالاً، كل إدخال مكون من ٦ أرقام.

ويتم وضع بادئة أمام الأرقام في القائمة "باختيار مسبق" تبعاً للدولة. ويعني ذلك على سبيل المثال، أن كل المكالمات المحلية أو الصادرة إلى شبكة الهاتف المحمول سيتم ربطها تلقائياً بالرقم المحدد مسبقاً الذي سبق لك حفظه.

☐ ← ☒ ← وحدة القاعدة ← تحديد مسبق

← باختيار مسبق /دون اختيار مسبق

☐ حدد إدخالاً.

تحرير ← اضغط على مفتاح شاشة العرض.

☐ لإدخال الأرقام الأولى من الرقم أو تحريرها.

حفظ ← اضغط على مفتاح شاشة العرض.

☐ اضغط مع الاستمرار (حالة السكون).

إلغاء التحديد المسبق مؤقتاً

☐ ← (اضغط مع الاستمرار) ← خيارات

← إيقاف التحديد المسبق تلقائياً

تعطيل التحديد المسبق دائماً

← احذف الرقم المحدد مسبقاً (الصفحة ٢٦).

قائمة جهاز الرد (هاتف Gigaset S685 فقط).

يمكنك استخدام قائمة جهاز الرد للاستماع إلى الرسائل الموجودة على جهاز الرد.

عرض معلومات CNIP

إذا كان لديك CNIP، يكون بإمكانك عرض الاسم والمدينة المسجلين لدى مزود خدمة الشبكة لهذا الرقم.

لقد حددت إدخالاً في قائمة.

خيارات

لفتح القائمة.

معلومات

اختر واضغط على موافق.

إذا لم يظهر الاسم والمدينة، فهذا يعني أن المتصل لم يطلب ميزة إظهار هوية المتصل أو أن هذه الميزة قد تم حجبتها.

اضغط على موافق للرجوع إلى القائمة.

إجراء مكالمات منخفضة التكلفة

اشترك مع مزود خدمة شبكة يقدم أسعارًا أقل للمكالمات (مكالمة بمكالمة). يمكنك إدارة الأرقام في القائمة مكالمة بمكالمة.

ربط أرقام مكالمة بمكالمة برقم واحد

يمكنك إدراج رمز اتصال مزود خدمة الشبكة أمام الرقم ("ربط").

لفتح قائمة مكالمة بمكالمة.



اختر إدخالاً (رقم مكالمة بمكالمة).



اضغط على مفتاح شاشة العرض.

خيارات

عرض الرقم

اختر واضغط على موافق.

أدخل الرقم أو اختره من الدليل (الصفحة ٢٣).



اضغط على مفتاح التحدث. يتم الاتصال بكلتا الرقمين.

مزود خدمة الشبكة التلقائي الشبكة
(تحديد مسبق)

يمكن تعيين رقم مكالمة بمكالمة (رقم محدد مسبقاً) الذي يتم وضعه تلقائياً قبل الأرقام عند الاتصال بها.

◆ تحتوي القائمة "باختيار مسبق" على "قاعدة" لأرقام رمز الاتصال أو الأرقام الأولى من أرقام رمز الاتصال التي ترغب في استخدام الرقم المحدد مسبقاً.

◆ تحتوي القائمة "دون اختيار مسبق" على "استثناء القاعدة". مثال:

لفترض أنك أدخلت الرقم ٠٨ في قائمة "باختيار مسبق". فبالتالي، يتم الاتصال بكل الأرقام التي أولها ٠٨ مع التحديد المسبق.

فإذا كنت تريد الاستمرار في الاتصال بالرقم ٠٨١

بدون التحديد المسبق على سبيل المثال، فأدخل ٠٨١

في قائمة "دون اختيار مسبق".

وعند الاتصال، تتم مقارنة الأرقام الأولى من الأرقام المحددة بكلتا القائمتين بعد الضغط على مفتاح التحدث/المكبر:

◆ لا توضع بادئة أمام الرقم المحدد مسبقاً إذا كان الرقم المطلوب

– غير متطابق مع أي من الإدخالات الموجودة في القائمتين

– مطابقاً لأحد إدخالات قائمة "دون اختيار مسبق"

◆ يتم وضع بادئة قبل الرقم المحدد مسبقاً إذا كانت

الأرقام الأولى من الرقم المطلوب تتطابق مع إدخال

واحد فقط في قائمة "باختيار مسبق".

حفظ الأرقام المحددة مسبقاً

← الرقم المحدد مسبقاً ← وحدة القاعدة ← تحديد مسبق ←

أدخل الرقم المحدد مسبقاً أو قم بتغييره (رقم مكالمة بمكالمة).



اضغط على مفتاح شاشة العرض.



اضغط مع الاستمرار (حالة السكن).



إدخال القائمة

تعرض الرسائل الجديدة بالأعلى.
مثال لإدخالات القائمة:

كل المكالمات	
Susi Sorglos	
2907 12:20/11/	<input checked="" type="checkbox"/>
Louise Miller	
29.11.07 11:15	
خيارات حذف	

- ◆ نوع القائمة (في العنوان)
- ◆ حالة الإدخال
- ◆ **خط عريض:** إدخال جديد
- ◆ رقم المتصل أو اسمه
- ◆ يمكنك إضافة رقم المتصل إلى الدليل (الصفحة ٢٣).
- ◆ تاريخ ووقت المكالمات (إن كان هذا الإعداد مضبوطاً، الصفحة ١٠)
- ◆ نوع الإدخال:

– المكالمات المقبولة (✓)

– المكالمات الفاتئة

– المكالمات المسجلة بواسطة جهاز الرد (هاتف ٥٥، Gigaset S685 فقط)

يؤدي الضغط على مفتاح شاشة العرض **حذف** إلى حذف الإدخال المحدد.

بعد الضغط على مفتاح شاشة العرض **خيارات**، يكون بإمكانك تحديد المزيد من الوظائف باستخدام **⏏**:

نسخ إلى الدليل

لنسخ رقم إلى الدليل.

حذف القائمة

لحذف القائمة بالكامل.

معلومات

انظر القسم التالي والذي بعنوان "عرض معلومات CNIP".

عند مغادرة سجل المكالمات، يتم ضبط كل الإدخالات على الحالة "قديم"، مما يعني أنه عند استدعاء القائمة في المرة القادمة لن تظهر هذه الإدخالات بخط عريض.

في حالة وجود قائمة واحدة فقط تحتوي على إدخالات، لن يتم عرض اختيار القوائم وسيتم عرض القائمة المناسبة على الفور.

قائمة رسائل SMS الواردة

يتم حفظ كل رسائل SMS المستلمة في قائمة الرسائل الواردة، الصفحة ٣١.

سجل المكالمات

ال**الشرط المسبق:** هوية الخط المتصل (CLIP، الصفحة ١٧).

تبعاً لنوع القائمة المحددة، يشتمل سجل المكالمات على

◆ المكالمات المقبولة (✓)

◆ المكالمات الفاتئة

◆ المكالمات المسجلة بواسطة جهاز الرد (هاتف ٥٥،

Gigaset S685 فقط)

تبعاً لنوع القائمة المحددة، سيتم حفظ كافة أرقام آخر ٣٠ مكالمات واردة أو أرقام المكالمات الفاتئة فقط. لا تحتوي قائمة المكالمات الفاتئة على المكالمات التي تم الرد عليها أو المسجلة بواسطة جهاز الرد (هاتف Gigaset S685 فقط).

يمكنك أيضاً استدعاء سجل المكالمات عبر القائمة:

☐ ← قائمة المكالمات

ضبط نوع قائمة المكالمات

☐ ← وحدة القاعدة ← نوع قائمة المكالمات

مكالمات فاتئة / جميع المكالمات

حدد واضغط على **موافق** (✓) = تشغيل).

☐ اضغط مع الاستمرار (حالة السكون).

يتم الاحتفاظ بإدخالات قائمة المكالمات عند تغيير نوع القائمة.

قائمة معاودة الاتصال بأخر رقم تم الاتصال به

تشتمل قائمة معاودة الاتصال بأخر رقم تم الاتصال على آخر عشرين رقمًا تم الاتصال بها من خلال الهاتف (يحد أقصى ٣٢ رقمًا). وإذا كان أحد هذه الأرقام مسجلًا بدفتر الهاتف أو قائمة مكالمات كاملة، فسيتم عرض اسم صاحب هذا الرقم.

معاودة الاتصال بأخر رقم تم الاتصال به يدويًا

- 1 اضغط على المفتاح لفترة وجيزة.
- 2 حدد إدخالاً.
- 3 اضغط على مفتاح التحدث مرة أخرى. يتم الاتصال بالرقم.

عند عرض اسم، يكون بإمكانك عرض رقم الهاتف الخاص بهذا الاسم بالضغط على مفتاح شاشة العرض **عرض**.

إدارة الإدخالات بقائمة معاودة الاتصال بأخر رقم تم الاتصال به

- 1 اضغط على المفتاح لفترة وجيزة.
- 2 حدد إدخالاً.
- 3 خيارات لفتح القائمة.

يمكن اختيار الوظائف التالية باستخدام :

نسخ إلى الدليل

لنسخ أحد الإدخالات إلى الدليل (الصفحة ٢٠).

إعادة اتصال تلقائي

يتم الاتصال بالرقم المحدد تلقائيًا على فترات فاصلة ثابتة (كل ٢٠ ثانية على الأقل). يومض مفتاح المكبر ويتم تنشيط "بدء الاستماع".

– في حالة رد الطرف المطلوب: اضغط على مفتاح التحدث . يتم إنهاء الوظيفة.

– في حالة عدم رد الطرف المطلوب: يتم إنهاء المكالمات بعد حوالي ٣٠ ثانية. يتم إنهاء الوظيفة بعد الضغط على أي مفتاح أو بعد عشر محاولات غير ناجحة.

عرض الرقم (كما في الدليل، الصفحة ٢١)

حذف الإدخال (كما في الدليل، الصفحة ٢١)

حذف القائمة (كما في الدليل، الصفحة ٢٢)

فتح القوائم باستخدام مفتاح الرسائل

يمكنك استخدام مفتاح الرسائل  لفتح تحديد القوائم التالية:

◆ قائمة رسائل SMS

إذا تم إعداد صناديق بريد عديدة (الصفحة ٣٢)، تظهر قوائم عديدة.

◆ قائمة جهاز الرد (هاتف Gigaset S685 فقط) أو صندوق بريد الشبكة، في حالة دعم مزود خدمة الشبكة لهذه الوظيفة وضبط بريد الشبكة على الوصول السريع (الصفحة ٤٢).

◆ سجل المكالمات

تصدر نغمة إرشادية بمجرد وصول رسالة جديدة إلى إحدى القوائم. يُومض المفتاح  (ينطفئ عند الضغط على المفتاح). في حالة السكون، تعرض الشاشة رمزاً يشير إلى ورود رسالة جديدة:

الرمز رسالة جديدة...

٥٥ ... في قائمة جهاز الرد (هاتف

Gigaset S685 فقط) أو في صندوق بريد الشبكة

⏏) ... في سجل المكالمات



✉ ... في قائمة رسائل SMS

يظهر عدد الإدخالات الجديدة أسفل الرمز المقابل.

تحديد القائمة

عند الضغط على مفتاح الرسائل ، تظهر فقط القوائم التي تحتوي على رسائل (باستثناء: صندوق بريد الشبكة). ويتم تمييز القوائم التي تحتوي على رسائل جديدة بخط عريض:

الرسائل والمكالمات	
صندوق الوارد	(2)
SMS:	(1)
قائمة المكالمات:	(4)
موافق	

حدد القائمة باستخدام . لفتح القائمة، اضغط على  أو موافق.

نسخ رقم معروض إلى الدليل

يمكنك نسخ الأرقام المعروضة في إحدى القوائم، مثل سجل المكالمات أو قائمة معاودة الاتصال بالأرقام الأخيرة أو في رسالة SMS أو أثناء إجراء مكالمة إلى الدليل.

إذا كان لديك CNIP، فإنه يتم نسخ الحروف الستة عشر الأولى من الاسم المرسل في السطر الاسم.

يتم عرض رقم:

خيارات ← نسخ إلى الدليل

← أكمل الإدخال، انظر الصفحة ٢٠.

Gigaset S685: تتم مقاطعة تشغيل الرسائل أثناء نقل الرقم من قائمة جهاز الرد.

نسخ رقم أو عنوان بريد إلكتروني من الدليل

في العديد من مواقف التشغيل، يمكنك فتح الدليل لنسخ رقم أو عنوان بريد إلكتروني على سبيل المثال. يجب ألا يكون الهاتف في حالة السكون.



← استنادًا إلى موقف التشغيل، افتح الدليل باستخدام  أو  أو  الدليل.

 اختر إدخالاً (الصفحة ٢١).

حفظ ذكرى سنوية في الدليل

لكل رقم بالدليل، يمكنك حفظ ذكرى سنوية وتحديد الوقت الذي يجب فيه استلام مكالمة تذكير بهذه الذكرى السنوية (حالة التسليم: ذكرى سنوية: لا).

يتم تسجيل الذكريات السنوية في التقويم تلقائيًا (الصفحة ٥٣).

 ←  (حدد إدخالاً، الصفحة ٢١)

عرض **تحرير** اضغط على مفتاحي شاشة العرض هذين واحدًا تلو الآخر.

 انتقل إلى السطر ذكرى سنوية:.

 حدد نعم.

← تغيير الإدخال متعدد السطور:

ذكرى سنوية (التاريخ)

لإدخال اليوم/الشهر/السنة بتنسيق من ٨ أرقام.

ذكرى سنوية (الوقت)

لإدخال الساعة/الدقيقة لمكالمة التذكير بتنسيق من ٤ أرقام.

ذكرى سنوية (إشارة)



لاختيار نوع إشارة مكالمة التذكير.

← حفظ التغييرات: (الصفحة ٦٦).

يرجى ملاحظة ما يلي:

يجب تحديد وقت لمكالمات التذكير. إذا اخترت إشارة مرئية، فلن يكون الوقت مطلوبًا وسيتم ضبطه تلقائيًا على 00.00.

تعطيل الذكريات السنوية

 ←  (حدد إدخالاً، الصفحة ٢١)

عرض **تحرير** اضغط على مفتاحي شاشة العرض هذين واحدًا تلو الآخر.

 انتقل إلى السطر ذكرى سنوية:.

 حدد لا.

حفظ اضغط على مفتاح شاشة العرض.

مكالمة تذكير في ذكرى سنوية

تتم الإشارة إلى مكالمة التذكير بالهاتف من خلال نغمة الرنين المحددة.

عندئذٍ تتوفر أمامك الخيارات التالية:

رسائل SMS لكتابة رسالة SMS

إيقاف اضغط على مفتاح شاشة العرض هذا لتأكيد استلام مكالمة التذكير وإنهائها.

عرض الذكريات السنوية الفائتة

في حالة السكون، يتم تذكيرك بأي ذكرى سنوية مرت دون الإخطار بها من خلال عرض الرسالة **واحد قيد الإيقاف** في **موعد**.

← عرض الموعد:

موعد اضغط على مفتاح شاشة العرض هذا.

عندئذٍ تتوفر أمامك الخيارات التالية:

رسائل SMS لكتابة رسالة SMS

حذف لحذف التذكير.

بعد الحذف، اضغط على مفتاح شاشة العرض  أو **عودة**:

ارجع إلى حالة السكون، ولن تعود رسالة **موعد** للظهور مرة أخرى.

ويمكنك أيضًا عرض الذكريات السنوية الفائتة بعد ذلك (انظر الصفحة ٥٤).

حذف قائمة

لحذف كل إدخلالات الدليل/قائمة مكالمة بمكالمة.

نسخ القائمة

لإرسال قائمة كاملة إلى هاتف (الصفحة ٢٢).

الذاكرة المتوفرة

لعرض الإدخلالات المتوفرة في الدليل وقائمة مكالمة بمكالمة (الصفحة ٢٠).

يُرجى ملاحظة ما يلي:

- ◆ لا تتم الكتابة فوق الإدخلالات ذات الأرقام المتطابقة في الهاتف المستلم.
- ◆ يتم إلغاء النقل إذا رنَّ الهاتف أو إذا كانت ذاكرة الهاتف المستلم ممتلئة.

نقل الدليل في شكل vCard باستخدام Bluetooth

في وضع Bluetooth (انظر الصفحة ٥٥) يمكنك نقل إدخلالات الدليل بتنسيق vCard، على سبيل المثال لتبادل الإدخلالات باستخدام هاتفك المحمول.

☐ ← (اختر إدخالاً). ← خيارات (افتح قائمة)

← نسخ إدخال / نسخ القائمة

← vCard عبر بلوتوث

يتم عرض قائمة "الأجهزة المعروفة" (انظر الصفحة ٥٦).

☐ اختر الجهاز واضغط على موافق.

استقبال vCard باستخدام بلوتوث

إذا قام أحد الأجهزة الموجودة بقائمة "الأجهزة المعروفة" (انظر الصفحة ٥٦) بإرسال vCard إلى هاتفك، يحدث هذا تلقائياً ويتم إخطارك بهذا على الشاشة.

وإذا لم يظهر جهاز الإرسال في القائمة، فستتم مطالبتك على الشاشة بإدخال رمز PIN الخاص بجهاز الإرسال:

أدخل رمز PIN الخاص بجهاز الإرسال الذي يعمل بدعم بلوتوث واضغط على موافق.

وتتوفر vCard التي تم نقلها كأحد إدخلالات الدليل.

استخدام مفاتيح الاتصال السريع

◀ اضغط مع الاستمرار على مفتاح الاتصال السريع المطلوب (الصفحة ٤٧).

إرسال الدليل/قائمة مكالمة بمكالمة إلى هاتف آخر

الشروط المسبقة:

◆ ينبغي أن يكون هاتفك الإرسال والاستقبال مسجلين على نفس القاعدة الأساسية.

◆ قدرة الهاتف الآخر والقاعدة الأساسية على إرسال إدخلالات دليل واستلامها.

☐ / ☐ ← (حدد إدخالاً)

← خيارات (افتح القائمة) ← نسخ إدخال/نسخ القائمة
← إلى الداخِل

☐ اختر الرقم الداخلي للهاتف المستلم واضغط على موافق.

يمكنك نقل إدخلالات فردية متعددة واحد تلو الآخر من خلال الإجابة بـ نعم على المطالبة بنسخ الإدخال التالي؟.

يتم تأكيد عملية النقل الناجحة بواسطة رسالة ونغمة التأكيد في الهاتف المستلم.

يُرجى ملاحظة ما يلي:

يمكنك أيضاً إرسال الدليل الكامل بواسطة نقل البيانات، دون الحاجة لفتح الدليل:

☐ ← * ← نقل البيانات ← الدليل

ترتيب إدخلات الدليل

يتم بشكل عام تصنيف إدخلات الدليل أبجدياً حسب الاسم الأخير. تأخذ المسافات والأرقام الأولوية الأولى. أما إذا تم إدخال الاسم الأول فقط في الدليل، فإنه يتم تضمين هذا الاسم في ترتيب التصنيف بدلاً من الاسم الأخير.

يكون ترتيب التصنيف كما يلي:



١. مسافة
٢. الأرقام (من صفر إلى ٩)
٣. الحروف (بترتيب ألفبائي)
٤. الحروف الأخرى

للتغلب على الترتيب الأبجدي للإدخلات، أدخل مسافة أو رقماً أمام أول حرف من الاسم الأول. وعندئذٍ ستنقل هذه الإدخلات إلى بداية الدليل.

تحديد إدخلات في الدليل وقائمة مكالمات بمكالمة

لفتح الدليل أو قائمة مكالمات بمكالمة.

تتوفر أمامك الخيارات التالية:

- ◆ استخدم  للتنقل عبر الإدخلات إلى أن يتم تحديد الاسم المطلوب.
- ◆ أدخل الحرف الأول من الاسم (في الدليل): أول حرف من الاسم الأخير أو الاسم الأول في حالة إدخال الاسم الأول فقط، أو انتقل إلى الإدخال باستخدام .

الاتصال باستخدام الدليل/قائمة مكالمات بمكالمة

 /  ←  (حدد إدخالاً)

 اضغط على مفتاح التحدث. يتم الاتصال بالرقم.

إدارة الإدخلات في الدليل/قوائم مكالمات بمكالمة

 /  ←  (حدد إدخالاً)

عرض الإدخلات

 عرض اضغط على مفتاح شاشة العرض. يتم

عرض الإدخال.

ارجع بالضغط على المفتاح  موافق.

تحرير الإدخلات

 تحرير اضغط على مفتاحي شاشة العرض هذين

واحدٍ تلو الآخر.

◀ نفذ التغييرات واحفظها.

استخدام الوظائف الأخرى

 /  ←  (حدد إدخالاً)

←  خيارات (افتح القائمة)

يمكن اختيار الوظائف التالية باستخدام :

عرض الرقم

لتحرير رقم محفوظ أو إضافته أو حفظه كإدخال جديد، اضغط على  بعد عرض الرقم.

تعديل الإدخال

لتعديل إدخال محدد.

حذف الإدخال

لحذف الإدخال المحدد.

إدخال شخص هام جداً (الدليل فقط)

يمكنك تمييز إدخال دليل على أنه هام جداً (شخص هام جداً) وتخصيص نغمة رنين له وحده. وبعد ذلك ستتمكن من التعرف على المكالمات المهمة بواسطة نغمة الرنين.

الشرط المسبق: هوية الخط المتصل (الصفحة ١٧).

نسخ الإدخال

لإرسال إدخال فردي إلى هاتف (الصفحة ٢٢).

استخدام الدليل والقوائم

الخيارات هي:

- ◆ الدليل
- ◆ قائمة مكالمات بمكالمة
- ◆ قائمة معاودة الاتصال بأخر رقم تم الاتصال به
- ◆ قائمة رسائل SMS
- ◆ سجل المكالمات
- ◆ قائمة المكالمات الفائتة
- ◆ قائمة جهاز الرد
- ◆ هاتف (Gigaset S685 فقط).

يمكنك حفظ عدد إجمالي يبلغ ٢٥٠ إدخالاً في الدليل وقائمة مكالمات بمكالمة.

ويمكنك إنشاء دليل مخصص وقائمة مكالمات بمكالمة لهاتفك الشخصي. كما يمكنك أيضاً إرسال قوائم/إدخالات إلى الهواتف الأخرى (الصفحة ٢٢).

الدليل/قائمة مكالمات بمكالمة

يرجى ملاحظة ما يلي:

للوصول السريع إلى رقم من الدليل أو من قائمة مكالمات بمكالمة (اتصال سريع)، يمكنك تخصيص مفتاح للرقم.

الدليل

في الدليل، يمكنك حفظ

- ◆ ما يصل إلى ثلاثة أرقام بالإضافة إلى الأسماء الأولى والأسماء الأخيرة الخاصة بأصحابها
- ◆ أسماء الأشخاص المهمين جداً ونغمات الرنين الخاصة بهم (اختياري)
- ◆ عنوان البريد الإلكتروني (اختياري)
- ◆ صور CLIP (اختياري)
- ◆ الذكريات السنوية مع مكالمة تنكير
- ◆ عندما يكون الهاتف في حالة السكون، يمكنك فتح الدليل بالضغط على مفتاح .

طول الإدخالات (بالدليل)

- ٣ أرقام:
- كل منهم ٣٢ رقماً كحد أقصى
- الاسم الأول والاسم الأخير:
- كل منهم ١٦ حرفاً كحد أقصى
- عنوان البريد الإلكتروني:
- ٦٠ حرفاً كحد أقصى

قائمة مكالمات بمكالمة

تستخدم قائمة مكالمات بمكالمة في حفظ رموز الوصول الخاصة بمزودي خدمة الشبكة ("أرقام مكالمات بمكالمة").

◀ يمكنك فتح قائمة مكالمات بمكالمة في حالة السكون بالضغط على المفتاح .

طول الإدخالات

- الرقم: ٣٢ رقماً كحد أقصى
- الاسم: ١٦ حرفاً كحد أقصى

حفظ رقم في الدليل

 ← إدخال جديد

◀ تغيير الإدخال متعدد السطور:

الاسم الأول/الاسم الأخير:

أدخل اسماً في أحد الحقلين على الأقل.

هاتف (منزل/ هاتف (مكتب/ هاتف (محمول)

أدخل رقماً في أحد الحقلين على الأقل.

بريد إلكتروني

أدخل عنوان البريد الإلكتروني.

ذكري سنوية:

حدد نعم أو لا.

مع الضبط تشغيل:

أدخل ذكري سنوية (التاريخ) وذكري سنوية (الوقت)

(الصفحة ٢٣) وحدد نوع التذكير: ذكري سنوية (إشارة).

صورة المتصل

إذا لزم الأمر، فحدد صورة لعرضها عند اتصال المتصل (انظر "دليل البيانات"، الصفحة ٥١).

الشرط المسبق: توفر ميزة إظهار هوية المتصل (CLIP).

◀ حفظ التغييرات: (الصفحة ٦٦).

حفظ رقم في قائمة مكالمات بمكالمة

 ← إدخال جديد

◀ تغيير الإدخال متعدد السطور:

الاسم:

أدخل الاسم.

الرقم:

اكتب الرقم.

إجراء المكالمات بسهولة باستخدام خدمات الشبكة

خدمات الشبكة هي عبارة عن وظائف يوفرها مزود خدمة الشبكة. ويجب عليك أن تطلب هذه الخدمات من مزود خدمة الشبكة.



◀ إذا احتجت للمساعدة، فيرجى الاتصال بمزود خدمة الشبكة.

للتحدث من وضع المكبر

في وضع المكبر، لن تكون بحاجة إلى وضع الهاتف على أذنك مباشرة، بل يمكنك تركه على المائدة أمامك مثلاً. حيث يتيح هذا للأخرين المشاركة في المكالمات.

تنشيط/تعطيل وضع المكبر

التنشيط أثناء الاتصال



أدخل الرقم واضغط على مفتاح المكبر.   ينبغي أن تبلغ المتصل قبل استخدام وظيفة المكبر حتى يعرف أن هناك شخصاً آخر يستمع إليه.

التبديل بين وضع المكبر وسماعة الأذن

اضغط على مفتاح المكبر. 

أثناء المكالمات وعند الاستماع إلى جهاز الرد (Gigaset S685 فقط)؛ قم بتنشيط وضع المكبر أو تعطيله.

إذا كنت ترغب في وضع الهاتف على حامل الشحن أثناء إجراء مكالمات:

◀ اضغط مع الاستمرار على مفتاح المكبر  أثناء وضع الهاتف في القاعدة الأساسية. في حالة عدم إضاءة مفتاح المكبر ، اضغط عليه مرة أخرى.

للتعرف على كيفية ضبط مستوى صوت مكبر الصوت، انظر الصفحة ٥٠.

كتم الصوت

يمكنك تعطيل الميكروفون بالهاتف أثناء إجراء مكالمات خارجية. حيث يسمع الطرف الآخر موسيقى الانتظار.

اضغط على مفتاح التحكم الموجود على اليسار لكتم صوت الهاتف. 

اضغط على مفتاح الاختيار لإعادة تنشيط الميكروفون. 

يمكنك تشغيل موسيقى الانتظار أو إيقاف تشغيلها (الصفحة ٥٨).

أو

هوية الخط المتصل

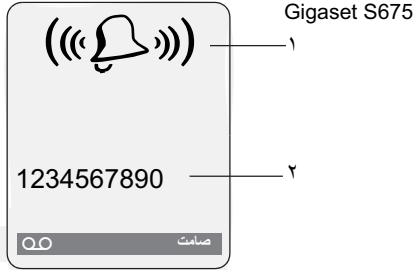

١ رمز نغمة الرنين
٢ رقم المتصل أو اسمه

يظهر ما يلي مكان الرقم:

- ◆ خارجية، وذلك إذا لم يتم إرسال رقم.
- ◆ حجب، إذا قام المتصل بحجب إظهار هوية الخط المتصل.
- ◆ غير متاح، إذا لم يرتب المتصل عرض هوية الخط المتصل.

شاشة العرض في وضع CNIP

إذا كانت لديك ميزة CNIP، فإن اسم (المدينة) المسجل لدى مزود خدمة الشبكة لرقم المتصل سوف يظهر أيضًا. إذا كان رقم المتصل محفوظًا في الدليل، يتم استبدال عرض CNIP بإدخال الدليل المناسب.

1234567890	١
Anna Fielding, London	٢

١ رقم المتصل
٢ الاسم والمدينة

تعرض شاشة العرض:

- ◆ خارجية، وذلك إذا لم يتم إرسال رقم.
- ◆ حجب، إذا قام المتصل بحجب إظهار هوية المتصل.
- ◆ غير متاح، إذا لم يرتب المتصل عرض هوية الخط المتصل.

عند استقبال مكالمة، يتم عرض رقم المتصل و/أو اسمه على الشاشة إذا تحققت الشروط التالية:

- ◆ دعم مزود خدمة الشبكة للوظائف CLIP و CLI و CNIP.
- CLI (هوية الخط المتصل): يتم إرسال رقم المتصل.
- CLIP (تقديم هوية الخط المتصل): يتم عرض رقم المتصل.
- CNIP (تقديم هوية الخط المتصل): يتم عرض اسم المتصل.
- ◆ لقد رتب CLIP أو CNIP مع مزود خدمة الشبكة.
- ◆ لقد رتب المتصل CLI مع مزود خدمة الشبكة.

عرض المكالمة باستخدام CLIP/CLI

في حالة حفظ رقم المتصل في الدليل لديك، فسترى اسمه، وإذا قمت بتخصيص صورة CLIP لهذا المتصل، فسيتم عرض هذه الصورة أيضًا.

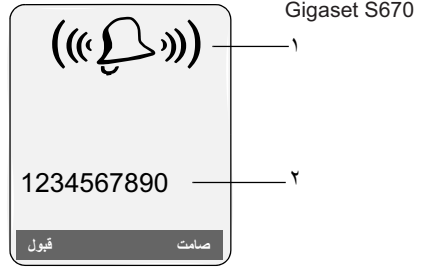

إجراء المكالمات

إنهاء مكالمة

اضغط على مفتاح إنهاء المكالمات.



قبول مكالمة

يشير الهاتف إلى وجود مكالمة واردة بثلاث طرق: عن طريق الرنين و عرض رقم المكالمة الواردة على الشاشة ووميض مفتاح المكبر .

يمكن قبول المكالمة عن طريق:

◀ الضغط على مفتاح التحدث .

◀ الضغط على مفتاح المكبر .

◀ Gigaset S680: الضغط على مفتاح شاشة العرض قبول.

◀ Gigaset S685: اضغط على مفتاح شاشة العرض لتحويل المكالمة إلى جهاز الرد (الصفحة ٣٩).

إذا كان الهاتف موضوعاً على حامل الشحن وتم تنشيط وظيفة رد آلي (الصفحة ٤٩)، فسيستقبل الهاتف المكالمة تلقائياً عند رفعه عن الحامل.

إذا كانت نغمة الرنين دخيلة، فاضغط على مفتاح شاشة العرض **صامت**. يمكنك استقبال المكالمة ما دامت معروضة على الشاشة.

قبول مكالمة باستخدام سماعة رأس تعمل بدعم بلوتوث

الشرط المسبق: أن يكون بلوتوث قد تم تنشيطه، وأن يتم إجراء اتصال بين سماعة رأس تعمل بدعم بلوتوث والهاتف (انظر الصفحة ٥٥).

فقط اضغط على مفتاح التحدث الموجود بالهاتف عند رنينه (قد يستغرق الأمر ما يصل إلى ٥ ثوان).

وللحصول على مزيد من التفاصيل عن سماعة الرأس، ارجع إلى دليل المستخدم الذي يصدر مع هذه السماعة.

إجراء مكالمة خارجية

المكالمات الخارجية هي المكالمات التي تستخدم شبكة الهاتف العامة.

أدخل الرقم واضغط على مفتاح التحدث. أو:

اضغط مع الاستمرار على مفتاح التحدث ثم أدخل الرقم.

يمكنك إلغاء عملية الاتصال بالضغط على مفتاح إنهاء المكالمات .

تظهر مدة المكالمة أثناء إجرائها.

يرجى ملاحظة ما يلي:

إن الاتصال عن طريق الدليل أو قائمة مكالمة بمكالمة (الصفحة ١، الصفحة ٢٠) أو قائمة المكالمات ومعاودة الاتصال بالأرقام الأخيرة (الصفحة ٢٥/الصفحة ٢٤) يساعد على توفير الوقت المستغرق في إعادة إدخال الأرقام وبادئ مزودي خدمة الشبكة ("أرقام مكالمة بمكالمة").

الاستمرار في مكالمة باستخدام سماعة رأس تعمل بدعم بلوتوث

الشرط المسبق: أن يكون بلوتوث قد تم تنشيطه، وأن يتم إجراء اتصال بين سماعة رأس تعمل بدعم بلوتوث والهاتف (انظر الصفحة ٥٥).

اضغط على مفتاح التحدث بسماعة رأس بلوتوث، قد يستغرق الأمر ما يصل إلى ٥ ثوان لإنشاء اتصال بالهاتف.

وللحصول على مزيد من التفاصيل عن سماعة الرأس، ارجع إلى دليل المستخدم الذي يصدر مع هذه السماعة.

٧ دليل البيانات 

١-٧	شاشات التوقف	(الصفحة ٥١)
٢-٧	صور المتصل	(الصفحة ٥١)
٣-٧	أصوات	(الصفحة ٥١)
٤-٧	السعة	(الصفحة ٥٢)

٨ إعدادات 

١-٨	التاريخ/الوقت	(الصفحة ١٠)
٢-٨	إعدادات الصوت	١-٢-٨ مستوى صوت الهاتف ٢-٢-٨ إعدادات الرنين ٣-٢-٨ النغمات الإرشادية
٣-٨	العرض	١-٣-٨ شاشة التوقف ٢-٣-٨ مخطط الألوان ٣-٣-٨ التباين ٤-٣-٨ الإضاءة الخلفية
٤-٨	الهاتف	١-٤-٨ اللغة ٢-٤-٨ رد آلي ٣-٤-٨ تعريف الهاتف ٤-٤-٨ اختيار المحطة ٥-٤-٨ رموز المنطقة ٦-٤-٨ إعادة ضبط الهاتف
٥-٨	وحدة القاعدة	١-٥-٨ إعدادات الرنين ٢-٥-٨ موسيقى الانتظار ٣-٥-٨ PIN للنظام ٤-٥-٨ إعادة ضبط وحدة القاعدة ٥-٥-٨ ميزات إضافية ٦-٥-٨ تحديد مسبق ٧-٥-٨ نوع قائمة المكالمات
٦-٨	البريد الصوتي	١-٦-٨ حدد مفتاح ١

القاعدة الأساسية S685 فقط:

٢-٦-٨	جهاز الرد	(الصفحة ٣٦)
٣-٦-٨	حجب المكالمات	(الصفحة ٣٩)
٤-٦-٨	تسجيلات	(الصفحة ٣٦)
٥-٦-٨	طول الرسالة	(الصفحة ٤٠)
٦-٦-٨	جودة التسجيل	(الصفحة ٤٠)
٧-٦-٨	مهلة الرنة	(الصفحة ٤٠)

شجرة القوائم

بدلاً من التنقل لتحديد موقع وظيفة قائمة، يمكنك اختيار وظيفة بشكل أسرع وذلك بفتح القائمة وإدخال مجموعة أرقام (أو اختصار).
مثال: 8 2 2 1 من أجل "ضبط نغمة الرنين للكلمات الخارجية".

والهاتف في وضع السكون، اضغط على (لفتح القائمة الرئيسية):

١ رسائل SMS

تم تنشيط صندوق بريد SMS (عام أو خاص) بدون PIN

١-١	رسالة SMS جديدة	(الصفحة ٢٨)
٢-١	• وارد	(الصفحة ٣١)
٣-١	• صادر	(الصفحة ٢٩)

تم تنشيط أحد صناديق بريد رسائل SMS باستخدام رمز PIN أو صندوقي البريد ٣-٢

١-١	صندوق البريد	١-١-١	رسالة SMS جديدة	(الصفحة ٢٨)
		٢-١-١	• وارد	(الصفحة ٣١)
		٣-١-١	• صادر	(الصفحة ٢٩)
٢-١	صندوق البريد ١	١-٢-١	رسالة SMS جديدة	(الصفحة ٢٨)
حتى	صندوق البريد ٢	حتى		
٤-١	صندوق البريد ٣	١-٤-١		
		٢-٢-١	• وارد	(الصفحة ٣١)
		حتى		
		٢-٤-١		
		٣-٢-١	• صادر	(الصفحة ٢٩)
		حتى		
		٣-٤-١		
٦-١	إعدادات	١-٦-١	مراكز الخدمة	(الصفحة ٣٣)
		٢-٦-١	صناديق بريد رسائل SMS	(الصفحة ٣٢)
		٣-٦-١	رقم الإعلام	(الصفحة ٣٢)
		٤-٦-١	نوع الإعلام	(الصفحة ٣٢)
		٥-٦-١	تقرير الحالة	(الصفحة ٢٩)
		٦-٦-١	اشترك برسائل SMS	(الصفحة ٢٨)

٣ قائمة المكالمات (الصفحة ٢٥)

٤ مزايا إضافية ★

٣-٤	مراقب الغرفة	(الصفحة ٤٦)
٤-٤	نقل البيانات	٢-٤-٤ Bluetooth
		٣-٤-٤ الدليل
٦-٤	التبهيئات الفائتة	(الصفحة ٥٤)

٥ المنبه (الصفحة ٥٣)

٦ التقويم (الصفحة ٥٣)

وضع ECO DECT

يساعد الوضع ECO DECT على خفض استهلاك الطاقة باستخدام مصدر طاقة يتميز باستهلاك منخفض للتيار الكهربائي كما يعمل على تقليل قوة الإرسال للقاعدة الأساسية.

في حالة تسجيل هاتف واحد فقط ووضعه على القاعدة الأساسية، فإن وضع eco mode يكون دائماً نشطاً تلقائياً. وفي هذه الحالة، تنخفض قوة الإرسال للقاعدة الأساسية إلى أدنى مستوياتها.

يمكنك استخدام الهاتف لتقليل قوة الإرسال للقاعدة الأساسية يدوياً حتى في حالة عدم وجود الهاتف عليها.

وبالقيام بذلك، ستعمل أيضاً على تقليل قوة الإرسال حتى في حالة وجود عدة هواتف مسجلة.

كما يعمل هاتفك على تقليل قوة الإرسال وفقاً للمسافة بينه وبين القاعدة الأساسية.

تنشيط/تعطيل eco mode:

☐ ← ☐ ← وحدة القاعدة ← مزايا إضافية ←

Eco Mode

اضغط على مفتاح شاشة العرض هذا

موافق

(√) = تشغيل.

في حالة تنشيط الوضع eco mode يدوياً، يظهر الرمز «e» أعلى الشاشة. في حالة تنشيط eco mode تلقائياً (في حالة تسجيل هاتف واحد فقط ووضعه على القاعدة الأساسية) وعدم تنشيطه عبر القائمة، حينئذٍ لن يتم عرض هذا الرمز.

يُرجى ملاحظة ما يلي:

- يؤدي تنشيط الوضع eco mode إلى خفض نطاق القاعدة الأساسية.
- يلغي وضع Eco mode وأي دعم لوحدة تقوية الإشارة (انظر الصفحة ٥٨) بعضهما البعض، أي أنه لا يمكن استخدام كلتا الوظيفتين في نفس الوقت.
- في حالة استخدام هواتف خارجية (GAP) وهواتف Gigasets من الإصدارات السابقة، لن يعمل هاتفك تلقائياً على تقليل قوة الإرسال للقاعدة الأساسية.

الأشكال التوضيحية الواردة بدليل المستخدم

يتم عرض خطوات التشغيل بصيغة مختصرة.

مثال

الشكل التوضيحي:

☐ ← ☐ ← التاريخ/الوقت

يعني:

☐

اضغط على هذا المفتاح لعرض القائمة الأساسية.

☐

استخدم مفتاح التحكم (☐) للتنقل عبر إعدادات

القائمة الفرعية واضغط على موافق.

التاريخ/الوقت انتقل إلى هذه الوظيفة باستخدام مفتاح

التحكم (☐) واضغط على موافق.

أنواع أخرى من الأشكال التوضيحية:

☐ / ☐+ / ☐* و هكذا.

اضغط على المفتاح المقابل على الهاتف.

☐☐☐☐

إدخال أرقام أو حروف.

سوف تجد أمثلة تفصيلية لإدخالات القائمة والإدخال متعدد السطور في ملحق دليل المستخدم هذا، الصفحة ٦٥.

تصحيح الإدخالات غير الصحيحة

يمكنك تصحيح الحروف غير الصحيحة في النص بالانتقال إلى الإدخال غير الصحيح باستخدام مفتاح التحكم. حيث يمكنك:

◆ الضغط على ☐ لحذف الحرف الموجود على يسار المؤشر

◆ إدراج حروف إلى يسار المؤشر

◆ الكتابة فوق الحرف (الواضع) عند إدخال الوقت

والتاريخ الخ.

مفاتيح شاشة العرض

تتغير وظيفة مفاتيح شاشة العرض تبعاً لموقف التشغيل.
مثال:



١ تظهر الوظائف الحالية لمفاتيح شاشة العرض في سطر الشاشة السفلي.

٢ مفاتيح شاشة العرض

أهم رموز شاشة العرض هي:

مفتاح شاشة العرض الأيسر، ما لم يخصص لوظيفة (الصفحة ٤٧).

لفتح القائمة الأساسية.

لفتح قائمة تعتمد على سياق.

مفتاح الحذف: يحذف حرفاً واحداً في كل مرة من اليسار إلى اليمين.

للرجوع بمعدل مستوى واحد من القائمة أو إلغاء التشغيل.

بريد إلكتروني

لاسترجاع عنوان بريد إلكتروني من الدليل.

لنسخ رقم إلى الدليل.

لتحويل مكالمات خارجية لجهاز الرد (هاتف S685 فقط).

لفتح قائمة معاودة الاتصال بأخر رقم تم الاتصال به.

العودة إلى حالة السكون

يمكنك العودة إلى حالة السكون من أي مكان في القائمة
باتباع الخطوات التالية:

◀ اضغط مع الاستمرار على مفتاح إنهاء المكالمات.

أو:

◀ لا تضغط على أي مفتاح: بعد دقيقتين، سوف تعود شاشة العرض تلقائياً لحالة السكون.

سوف تفقد التغييرات التي لم تقم بتأكيدهما أو حفظها
بالضغط على موافق أو نعم أو حفظ أو إرسال أو
حفظ الإدخال موافق.

تجد مثالاً لشاشة العرض في حالة السكون في الصفحة ١.

إرشادات القائمة

يمكن الوصول لوظائف الهاتف من خلال قائمة تحتوي على
مجموعة من المستويات.

القائمة الرئيسية (المستوى الأول للقائمة)

◀ اضغط على [] عندما يكون الهاتف في حالة السكون
لفتح القائمة الرئيسية.

تظهر وظائف القائمة الأساسية على شاشة العرض في شكل
رموز ملونة وأسماء.

للوصول إلى أي وظيفة، أي لفتح القائمة الفرعية المعنية
(المستوى التالي للقائمة):

◀ انتقل للوظيفة باستخدام مفتاح التحكم [] / []. يظهر
اسم الوظيفة أعلى شاشة العرض. اضغط على مفتاح
شاشة العرض موافق.

القوائم الفرعية

تظهر الوظائف الموجودة داخل القوائم الفرعية في شكل قوائم.
للوصول لإحدى الوظائف:

◀ انتقل للوظيفة المطلوبة باستخدام مفتاح التحكم []
واضغط على موافق.

أو:

◀ أدخل مجموعة الأرقام المناسبة (الصفحة ٤٤).





اضغط لفترة وجيزة على مفتاح إنهاء المكالمات [] مرة
واحدة للعودة لمستوى القوائم السابق/إلغاء العملية.

مفتاح التحكم





في الوصف الوارد أدناه، تم تمييز جانب مفتاح التحكم (أعلى، أسفل، يمين، يسار) الذي ينبغي الضغط عليه في مواقف التشغيل المختلفة باللون الأسود، مثل  من أجل "اضغط على الجانب الأيمن بمفتاح التحكم".
توجد وظائف مختلفة لمفتاح التحكم:





عندما يكون الهاتف في حالة السكون

-  لفتح الدليل.
-  لفتح القائمة الأساسية.
-  لفتح قائمة الهواتف.
-  لاستدعاء القائمة المستخدمة لضبط مستوى صوت المكالمات (الصفحة ٥٠) ونغمات الرنين (الصفحة ٥٠) والنغمات الإرشادية (الصفحة ٥٢) للهاتف.





في القائمة الأساسية وحقول الإدخالات

-  يمكنك استخدام مفتاح التحكم لتحريك المؤشر لأعلى  أو لأسفل  أو لليمين  أو لليسار .

عند التواجد داخل القوائم والقوائم الفرعية

-  /  للتمرير لأعلى/أسفل سطرًا تلو الآخر.
-  لفتح القائمة الفرعية أو تأكيد الاختيار.
-  للرجوع مستوى واحدًا في القائمة أو الإلغاء.

أثناء إجراء مكالمة خارجية

-  لفتح الدليل.
-  لبدء مكالمة تشاور داخلية وكنم الصوت
-  لضبط مستوى صوت مكبر الصوت
-  لسماعة الأذن ووضع المكبر.

شاشة العرض في حالة السكون

بمجرد تسجيل الهاتف وضبط الوقت، تظهر شاشة السكون بالشكل الموضح هنا (على سبيل المثال). إذا كان جهاز الرد نشطًا، فسيتم عرض رمز جهاز الرد oo في العنوان:



تم ضبط جهاز الرد على الإعلام القياسي.

يكون الهاتف جاهزًا للاستخدام الآن.

إذا كانت لديك أية استفسارات متعلقة باستخدام الهاتف، فيرجى قراءة تلميحات استكشاف الأخطاء وإصلاحها ("أسئلة وأجوبة"، في الصفحة ٦١) أو الاتصال بقسم خدمة العملاء التابع لنا (رعاية العملاء، الصفحة ٦٣).

تشغيل الهاتف

تنشيط/تعطيل الهاتف

-  في حالة السكون، اضغط مع الاستمرار على مفتاح إنهاء المكالمة (تصدر نغمة تأكيد).

تنشيط/تعطيل قفل لوحة المفاتيح

-  اضغط مع الاستمرار على مفتاح الشباك. ستسمع نغمة التأكيد. يظهر الرمز oo على شاشة العرض عند تنشيط قفل لوحة المفاتيح.
- يتم تعطيل قفل المفاتيح تلقائيًا إذا اتصل بك أحد. ويتم إعادة تنشيطه عند انتهاء المكالمة.

يُرجى ملاحظة ما يلي:

- ◆ كُـر إجراء الشحن والتفريغ دومًا في حالة إخراج البطاريات من الهاتف وإعادة تركيبها مرة أخرى.
- ◆ قد ترتفع درجة حرارة البطاريات أثناء الشحن. وهذا الأمر ليس خطيرًا.
- ◆ بعد مضي فترة زمنية، تقل سعة شحن البطاريات لأسباب فنية.

ضبط الوقت والتاريخ

يُنغى ضبط التاريخ والوقت، لكي تضمن، على سبيل المثال معرفة الوقت الصحيح للكلمات الواردة ولكي تتمكن من استخدام المنبه والتّويم.

◀ إذا لم تكن قد قمت بضبط الوقت والتاريخ، فاضغط على مفتاح الاختيار **وقت** لفتح حقل الإدخال.

لتغيير الوقت، افتح حقل الإدخال باستخدام:

 التاريخ/الوقت

◀ تغيير الإدخال متعدد السطور:

التاريخ:

أدخل اليوم والشهر والسنة بتنسيق من ٨ أرقام.

الوقت:

أدخل الساعات والدقائق بتنسيق من ٤ أرقام، على

سبيل المثال **0+** **7:٥٥** **1:٥٥** **5** لضبط الساعة

على ٠٧:١٥ صباحًا.

حفظ اضغط على مفتاح شاشة العرض هذا.

يُرجى ملاحظة ما يلي:

- إذا توقف تشغيل الهاتف تلقائيًا نتيجة لنفاد طاقة البطاريات، وإذا تم وضعه بعد ذلك على حامل الشحن، فسيتم تشغيله تلقائيًا.
- ضع الهاتف فقط على القاعدة الأساسية أو حامل الشحن المخصص للهاتف.

للإجابة على الأسئلة وحلول المشاكل، انظر الصفحة ٦١.

مقبس سماعة الرأس

يمكنك توصيل أنواع متعددة من الهواتف (باستخدام موصل قابس مقاس ٢,٥ ملم)، بما في ذلك:

HAMA Plantronics M40 و MX100 و MX150.

يمكنك الوصول إلى قائمة بالهواتف التي تم اختبارها لمعرفة مدى توافقها من موقع الإنترنت على العنوان www.plantronics.com/productfinder.

أول شحن وتفريغ للبطاريات

في حالة تنشيط الهاتف، فإن رمز البطارية المامض  الذي يظهر أعلى يمين الشاشة يشير إلى عملية شحن البطاريات.

أثناء تشغيل الهاتف، يشير رمز البطارية إلى حالة شحن البطاريات (الصفحة ١). لا يمكن عرض مستوى الشحن الصحيح إلا إذا تم شحن البطاريات وتفريغها تمامًا للمرة الأولى.

◀ وللقيام بذلك، اترك الهاتف في القاعدة الأساسية أو حامل الشحن بدون انقطاع لمدة سبع ساعات. وليس من الضروري تشغيل الهاتف حتى يتم شحنه.

◀ وبعد ذلك، افصل الهاتف عن القاعدة الأساسية ولا تضعه عليها مرة أخرى حتى تفرغ البطاريات بالكامل.

يُرجى ملاحظة ما يلي:

بعد شحن البطارية وتفريغها لأول مرة، يمكنك وضع الهاتف على القاعدة الأساسية بعد كل مكالمة.

فتح غطاء البطارية

- ◀ إذا كنت قد قمت بتركيب مشبك الحزام، فقم بإزالته.
- ◀ ضع طرف إصبعك في التجويف الموجود على الغطاء واسحب غطاء البطارية لأعلى.

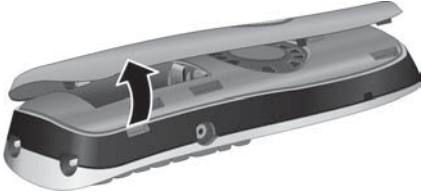

القطبية موضحة في/ على موضع تركيب البطارية.



غلق غطاء البطارية

- ◀ أولاً، يجب أن تقوم بمحاذاة الفتحات الموجودة على جانب غطاء البطارية مع النتوءات الموجودة داخل الغطاء.
- ◀ ثم اضغط على الغطاء حتى يستقر في موضعه بإحكام.

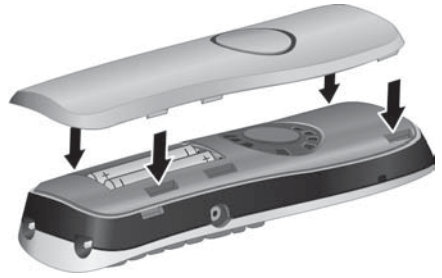

وضع الهاتف على القاعدة الأساسية وتسجيله

- ◀ ضع الهاتف على القاعدة الأساسية على أن تكون شاشة العرض الخاصة به متجهة للأعلى.

يقوم الهاتف بالتسجيل تلقائياً. يمكن أن يستغرق التسجيل حتى ٥ دقائق. أثناء هذا الوقت، يظهر النص إجراء التسجيل على شاشة العرض ويومض اسم القاعدة الأساسية، مثل القاعدة ١. يتم إعطاء الهاتف أقل رقم داخلي غير مخصص (٦-١). وسوف يظهر ذلك على شاشة العرض عند انتهاء التسجيل، مثل داخلي ١. ويعني ذلك أن الرقم ١ قد تم تخصيصه. إذا كانت الأرقام الداخلية ٦-١ مخصصة بالفعل لأجهزة أخرى، تتم الكتابة فوق الرقم ٦.

إرفاق مشبك الحزام

- توجد فتحات على جانب الهاتف على نفس ارتفاع شاشة العرض وذلك لإرفاق مشبك الحزام.
- ◀ اضغط على مشبك الحزام في الجزء الخلفي للهاتف حتى تستقر نتوءات مشبك الحزام داخل الفتحات.



يُرجى ملاحظة ما يلي:

- لا يتاح التسجيل التلقائي إلا أثناء عدم إجراء أي مكالمات باستخدام القاعدة الأساسية.
- يؤدي الضغط على أي مفتاح إلى مقاطعة التسجيل التلقائي.
- إذا لم يعمل التسجيل التلقائي، فسينبغي تسجيل الهاتف يدوياً (الصفحة ٤٣).
- يمكنك تغيير اسم الهاتف (الصفحة ٤٦).

لشحن البطاريات، اترك الهاتف على القاعدة الأساسية.

الخطوات الأولى

محتويات العبوة

- ◆ قاعدة أساسية واحدة لهاتف Gigaset S680/S685 مزودة بمهايى الطاقة،
- ◆ هاتف Gigaset S68H واحد،
- ◆ سلك هاتف واحد،
- ◆ بطاريّتان،
- ◆ غطاء بطارية واحد،
- ◆ مشبك حزام واحد،
- ◆ دليل مستخدم واحد.

تركيب القاعدة الأساسية وحامل الشحن

- تم تصميم القاعدة الأساسية وحامل الشاحن للاستخدام في الحجرات الجافة المغلقة في نطاق درجة حرارة يتراوح من +٥ درجات مئوية إلى +٤٥ درجة مئوية.
 - قم بإعداد القاعدة الأساسية في نقطة مركزية داخل الشقة أو المنزل.
 - يمكنك التعرف على التعليمات الخاصة بكيفية تعليق القاعدة الأساسية على الجدار في نهاية دليل المستخدم الذي يبين يديك.
- يُرجى ملاحظة ما يلي:**

- ◆ لا تعرض الهاتف لمصادر الحرارة أو أشعة الشمس المباشرة أو أية أجهزة كهربائية أخرى.
- ◆ احرص على حماية جهاز Gigaset من الرطوبة والغبار والسوائل والأبخرة التي تؤدي إلى التآكل.

– Gigaset S680/S685

أكثر من مجرد هاتف

- هذا الهاتف الذي يتميز بشاشة عرض ملونة واضحة (٦٥ ألف لون) لا يتيح لك فقط خيار إرسال واستلام رسائل SMS عبر الشبكة الثابتة وحفظ ما يصل إلى ٢٥٠ رقم هاتف وعنوان بريد إلكتروني (الصفحة ٢٠) – بل إنه بإمكانه إجراء المزيد إلى جانب ذلك:
- ◆ يمكنك تقليل قوة الإرسال من خلال تنشيط الوضع eco mode (الصفحة ١٣).
- ◆ يمكنك برمجة مفاتيح الهاتف على الأرقام المهمة أو الوظائف الأكثر استخدامًا. وبذلك يمكن الاتصال بالرقم أو بدء الوظيفة بمجرد الضغط على مفتاح معين (الصفحة ٤٧).
- ◆ يمكنك إجراء المكالمات بسهولة باستخدام خدمات الشبكة (الصفحة ١٩).
- ◆ يمكنك تخصيص أرقام هواتف الأشخاص المهمين كأرقام هامة جدًا بحيث يمكنك التعرف على المكالمات المهمة من نغمة الرنين (الصفحة ٢١).
- ◆ يمكنك تخصيص صور لجهات الاتصال الخاصة بك. وحينئذٍ ستستطيع معرفة من يتصل بك عن طريق الصورة التي تظهر على شاشة الهاتف.
- الشرط المسبق: توفر خاصية إظهار هوية المتصل (CLIP، الصفحة ١٧).
- ◆ يمكنك حفظ المواعيد (الصفحة ٥٣) والذكريات السنوية (الصفحة ٢٣) في الهاتف وسيتولى هو مسئولية تذكيرك بها مقدمًا.
- ◆ يمكنك استخدام Bluetooth™ للاتصال اللاسلكي مع أجهزة أخرى التي تستخدم أيضًا هذه التقنية (انظر الصفحة ٥٥). يمكن استخدام خاصية Bluetooth™ مع الهواتف (انظر الصفحة ١٠)
- تبادل إدخال البيانات مع الهاتف (انظر صفحة ٢٢)
- تنزيل الصور ذات الامتداد (bmp). لتصوير الهاتف (انظر ٦٨)
- تبادل الإدخالات مع Outlook باستخدام Gigaset QuickSync (انظر صفحة ٦٨)

تمتع باستخدام هاتفك الجديد!



يجب التخلص من كافة الأجهزة الكهربائية والإلكترونية بشكل منفصل عن النفايات المنزلية العامة من خلال استخدام المواقع المخصصة لذلك من قِبل السلطات المحلية.

إذا كان هناك منتج يحمل هذا الرمز المتمثل في صندوق نفايات مرسوم عليه علامة x، فهذا يعني أن هذا المنتج يخضع لإرشادات الاتحاد الأوروبي 2002/96/EC.

إن التخلص الصحيح من الأجهزة المستعملة وتجميعها بشكل منفصل يساعِدان على الحيلولة دون تعرض البيئة وصحة الإنسان للضرر المحتمل. ويعتبر هذان الأمران شرطاً مسبقاً لإعادة استخدام وإعادة تدوير الأجهزة الإلكترونية والكهربائية المستخدمة.

لمزيد من المعلومات حول التخلص من الأجهزة المستخدمة، يُرجى الاتصال بالسلطات المحلية أو خدمة تجميع النفايات أو الموزع الذي ابتعت منه المنتج.

يُرجى ملاحظة ما يلي:

لا تتوفر كافة الوظائف الواردة في هذا الدليل في جميع البلدان.

تحذير:

اقرأ احتياطات الأمان ودليل المستخدم قبل استخدام الجهاز.
وأشرح لأطفالك كافة المحتويات المذكورة بهما مع إطلاعهم على المخاطر المحتملة نتيجة لاستخدام الهاتف.

استخدم مهائى الطاقة المرفق فقط، كما هو موضح في الجزء السفلي من القاعدة الأساسية أو حامل الشحن.



قم بتركيب البطاريات الموصى بها والقابلة لإعادة الشحن فقط (الصفحة ٦٤)، بمعنى ألا تستخدم أبداً أي بطارية تقليدية (غير قابلة لإعادة الشحن) أو أي نوع بطاريات آخر، فقد يؤدي ذلك إلى مخاطر صحية خطيرة وإصابات شخصية.



لا يجب التخلص من البطاريات الفارغة ضمن النفايات المنزلية العادية. احرص على اتباع القواعد المحلية للتخلص من النفايات، والتي يمكنك التعرف عليها من خلال الاتصال بالسلطات المحلية أو الموزع الذي ابتعت منه المنتج.



قد يتأثر تشغيل الأجهزة الطبية عند تشغيل الهاتف في البيئة المحيطة. لابد من الانتباه للظروف الفنية في المكان حولك، كالعلاجات الجراحية.

لا تضع الجزء الخلفي من الهاتف على أذنك عند إصدار الرنين أو عند تنشيط وظيفة المكبر. وإلا، فقد تتعرض حاسة السمع لديك إلى خطر جسيم وإلى إصابة دائمة.
قد يتسبب الهاتف في صدور أصوات طنين مزعجة في سماعات الأذن الطبية.



لا تقم بتركيب القاعدة الأساسية أو حامل الشحن في الحمامات أو غرف الاستحمام. وذلك لأن القاعدة الأساسية وحامل الشحن ليسا مقاومين للماء (الصفحة ٦١).



لا تستخدم الهاتف في البيئات المعرضة لخطر الانفجار (مثل ورش الطلاء).



إذا أعطيت جهاز Gigaset إلى شخصٍ آخر، فتأكد من إعطائه دليل المستخدم أيضاً.



يُرجى عدم استخدام القواعد الأساسية المعيبة أو إصلاحها بواسطة شركة Gigaset فقد تتداخل هذه القواعد مع الخدمات اللاسلكية الأخرى.



٦١	الملحق	٤٧	إعدادات الهاتف
٦١	العناية	٤٧	اختصارات الوظائف والأرقام
٦١	وصول السوائل	٤٨	تغيير لغة شاشة العرض
٦١	الأسئلة والأجوبة	٤٨	ضبط شاشة العرض
٦٣	الخدمة (رعاية العملاء)	٤٩	ضبط شاشة التوقف
٦٤	التصريح	٤٩	ضبط الإضاءة الخلفية لشاشة العرض
٦٤	المواصفات	٤٩	تنشيط/تعطيل رد إلى
٦٥	ملاحظات على دليل المستخدم		تغيير مستوى صوت المكبر/
٦٥	مثال على إدخال القائمة	٥٠	مستوى صوت سماعة الأذن
٦٦	مثال على الإدخال متعدد السطور	٥٠	تغيير نغمات الرنين
٦٦	كتابة النص وتحريره	٥١	دليل البيانات
٦٨	وظائف إضافية عبر واجهة الكمبيوتر	٥٢	تنشيط/تعطيل النغمات الإرشادية
٦٩	الملحقات	٥٣	ضبط المنبه
٧٢	تركيب القاعدة الأساسية القاعدة الأساسية	٥٣	ضبط موعد (التقويم)
٧٣	الفهرس	٥٤	عرض المواعيد الفائتة
		٥٥	استخدام الأجهزة المتوافقة مع Bluetooth
		٥٧	تعيين رمز المنطقة الخاص بك
		٥٧	استعادة ضبط الهاتف على إعدادات المصنع
		٥٧	إعدادات القاعدة الأساسية
		٥٧	الحماية ضد الوصول غير المصرح به
			تغيير نغمات الرنين
		٥٨	(هاتف Gigaset S685 فقط)
		٥٨	تنشيط/تعطيل موسيقى الانتظار
		٥٨	دعم وحدة تقوية الإشارة
			إعادة ضبط القاعدة الأساسية على
		٥٨	إعدادات المصنع
		٥٩	توصيل القاعدة الأساسية مع PABX
		٥٩	أوضاع الاتصال وإعادة الاتصال
		٥٩	حفظ رمز الوصول (رمز الخط الخارجي)
		٦٠	ضبط فترات التوقف المؤقت
		٦٠	التبديل مؤقتًا إلى الاتصال النغمي (DTMF)

المحتويات

٢٨ (الرسائل النصية) SMS	١ نظرة سريعة على الهاتف
٢٨ كتابة/إرسال رسالة SMS	٢ نظرة سريعة على القاعدة الأساسية
٣٠ استلام رسالة SMS	٥ احتياطات الأمان
٣٢ إعلام بواسطة رسالة SMS		Gigaset S680/S685 –
٣٢ صناديق الرسائل	٧ أكثر من مجرد هاتف
٣٣ ضبط مراكز رسائل SMS	٧ الخطوات الأولى
٣٤ رسائل SMS في PABX	٧ محتويات العبوة
٣٤ تنشيط/تعطيل كتم صوت لغممة الرنين الأولى	٧ تركيب القاعدة الأساسية وحامل الشحن
٣٤ تنشيط/تعطيل وظيفة SMS	٨ إعداد الهاتف تمهيداً لاستخدامه
٣٥ استكشاف أخطاء رسائل SMS وإصلاحها	١١ تشغيل الهاتف
	تشغيل جهاز الرد	١١ مفتاح التحكم
	الخاص بهاتف Gigaset S685	١٢ مفاتيح شاشة العرض
	القاعدة الأساسية	١٢ العودة إلى وضع السكون
٣٦ التشغيل عبر الهاتف	١٢ إرشاد القائمة
٣٦ تنشيط/تعطيل وظيفة حجب المكالمات	١٣ تصحيح الإدخالات غير الصحيحة
٣٩ إعداد جهاز الرد	١٣ وضع ECO DECT
٤٠ إعادة ضبط الوصول السريع الخاص	١٤ شجرة القوائم
٤٠ بجهاز الرد باستخدام المفتاح ١	١٦ إجراء المكالمات
٤١ التشغيل أثناء الحركة (التحكم عن بُعد)	١٦ إجراء مكالمة خارجية
٤٢ استخدام صندوق بريد الشبكة	١٦ إنهاء مكالمة
٤٢ ضبط الوصول السريع لصندوق بريد الشبكة	١٦ قبول مكالمة
٤٢ عرض تقرير بريد الشبكة	١٦ هوية الخط المتصل
٤٣ استخدام هواتف متعددة	١٧ للتحدث من وضع المكبر
٤٣ تسجيل الهواتف	١٨ كتم الصوت
٤٤ إلغاء تسجيل الهواتف		إجراء المكالمات بسهولة باستخدام
٤٤ تحديد موقع الهاتف ("المناداة")	١٩ خدمات الشبكة
٤٤ تغيير القاعدة الأساسية	٢٠ استخدام الدليل والقوائم
٤٤ إجراء المكالمات الداخلية	٢٠ الدليل/قائمة مكالمة بمكالمة
٤٥ الاستماع إلى مكالمة خارجية	٢٤ قائمة معاودة الاتصال بأخر رقم تم الاتصال به
٤٦ تغيير اسم الهاتف	٢٤ فتح القوائم باستخدام مفتاح الرسائل
٤٦ تغيير الرقم الداخلي للهاتف	٢٦ إجراء مكالمات منخفضة التكلفة
٤٦ استخدام الهاتف كمراقب الغرفة	٢٦ ربط أرقام مكالمة بمكالمة برقم واحد
		٢٦ مزود خدمة الشبكة التلقائي الشبكة (تحديد مسبق)

نظرة سريعة على القاعدة الأساسية

يمكنك استخدام المفاتيح الموجودة بالقاعدة الأساسية لتسجيل الهواتف على القاعدة الأساسية، وذلك من خلال البحث عن الهواتف ("المناداة"، انظر الصفحة ٤٤) وتشغيل جهاز الرد المدمج (هاتف Gigaset S685 فقط).

القاعدة الأساسية Gigaset S685

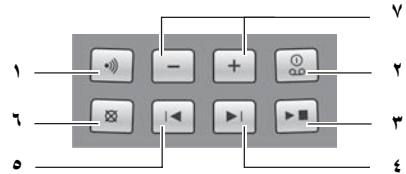
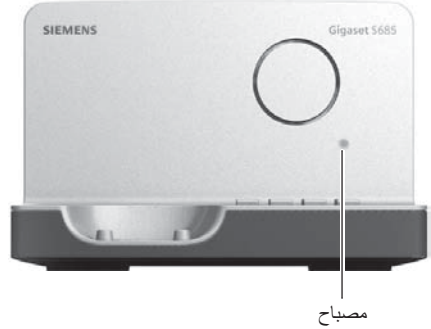

أثناء تشغيل الرسالة:

- ٣ مفتاح التشغيل/الإيقاف:
لتشغيل الرسائل الجديدة من جهاز الرد أو إلغاء عملية التشغيل (اضغط لفترة وجيزة).
 - ٤ لتشغيل الرسائل الجديدة والقديمة (اضغط مع الاستمرار).
للتخطي إلى الرسالة التالية (اضغط مرة واحدة) أو الرسالة بعد التالية (اضغط مرتين).
 - ٥ للتخطي للخلف إلى بداية الرسالة (اضغط مرة واحدة) أو إلى الرسالة السابقة (اضغط مرتين).
 - ٦ لحذف الرسالة الحالية.
 - ٧ ضبط مستوى الصوت أثناء تشغيل الرسالة: □ = أقل، □ = أعلى.
- أثناء الإشارة إلى ورود مكالمة خارجية: لضبط مستوى صوت نغمة الرنين.

يُرجى ملاحظة ما يلي:

- ◆ إذا كان يجري تشغيل جهاز الرد من هاتف أو إذا كان يصدد تسجيل رسالة، فلا يمكن تشغيله من القاعدة الأساسية.
- ◆ في حالة وميض المصباح على الرغم من إيقاف تشغيل جهاز الرد، فإن ذلك يعني أنه لا تزال هناك رسالة واحدة جديدة على الأقل لم يتم تشغيلها بعد.

القاعدة الأساسية Gigaset S680



- مفتاح التسجيل/المناداة:
- اضغط لفترة وجيزة: ابحث عن هواتف "المناداة"، انظر الصفحة ٤٤.
 - اضغط مع الاستمرار: تسجيل الهواتف وأجهزة DECT، انظر الصفحة ٤٣.

- ١ مفتاح التسجيل/المناداة
اضغط لفترة وجيزة: ابحث عن هواتف "المناداة"، انظر الصفحة ٤٤.
- ٢ مفتاح التشغيل/إيقاف التشغيل: تنشيط/تعطيل جهاز الرد. يضيء المصباح: جهاز الرد نشط.
يوميض المصباح: توجد رسالة واحدة جديدة على الأقل.

نظرة سريعة على الهاتف

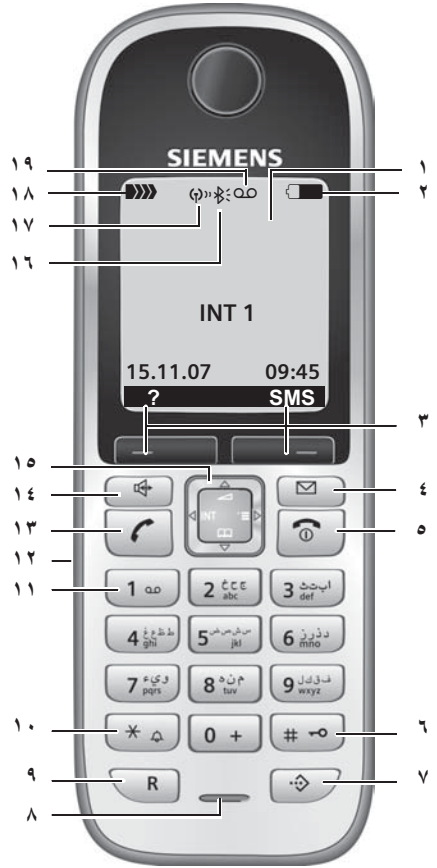

- ١ شاشة العرض في حالة السكون
- ٢ حالة شحن البطاريات
 - ◻◻◻◻ (فارغة إلى ممتلئة)
 - ◻◻◻◻ (يومض: البطاريات فارغة تقريبًا)
 - ◻◻◻◻ (يومض: جار شحن البطاريات)
- ٣ مفاتيح شاشة العرض (الصفحة ١٢)
- ٤ مفتاح الرسائل
 - للوصول إلى قوائم المكالمات والرسائل؛
 - يومض: توجد رسالة أو مكالمات جديدة
- ٥ مفتاح إنهاء المكالمات، مفتاح التشغيل/إيقاف التشغيل
 - لإنهاء المكالمات والغاء الوظيفة والرجوع بمقدار مستوى واحد في القائمة (اضغط لفترة وجيزة)، للرجوع إلى حالة السكون (اضغط مع الاستمرار)، لتنشيط/تعطيل الهاتف (اضغط مع الاستمرار في حالة السكون)
- ٦ مفتاح الشبكة
 - لتنشيط/إيقاف تشغيل قفل لوحة المفاتيح (اضغط مع الاستمرار في حالة السكون)،
 - للتبديل بين حالة الأحرف الكبيرة/الصغيرة والأرقام (اضغط مع الاستمرار)
- ٧ مفتاح قائمة مكالمات بمكالمة
 - لفتح قائمة مكالمات بمكالمة
- ٨ الميكروفون
- ٩ مفتاح إعادة الاتصال
 - لإجراء مكالمات جماعية (وميض)
 - لإدراج فترة توقف مؤقت للاتصال (اضغط مع الاستمرار)
- ١٠ مفتاح النجمة
 - للتشغيل/إيقاف تشغيل نغمات الرنين (اضغط مع الاستمرار)،
 - في حالة وجود اتصال جارٍ: للانتقال بين الاتصال النبضي/الاتصال النغمي باللمس (اضغط لفترة وجيزة)
 - لفتح جدول الحروف الخاصة
- ١١ المفتاح ١
 - للاتصال بجهاز الرد (S685 فقط)/صندوق بريد الشبكة (اضغط مع الاستمرار)
- ١٢ مقبس التوصيل للهاتف
- ١٣ مفتاح التحدث
 - للدرد على مكالمات وفتح قائمة معاودة الاتصال بأخر رقم تم الاتصال به (اضغط لفترة وجيزة) وبدء الاتصال (اضغط مع الاستمرار) عند كتابة رسالة SMS: إرسال رسالة SMS
- ١٤ مفتاح المكبر
 - للتبديل بين سماعة الأذن ووضع المكبر؛
 - عندما يومض: المكبر نشط؛
 - يومض: توجد مكالمات واردة
- ١٥ مفتاح التحكم (الصفحة ١١)
- ١٦ وضع البلوتوث Bluetooth مفعل (الصفحة ٥٥)
- ١٧ وضع Eco mode نشط (الصفحة ١٣)
- ١٨ قوة الإشارة
 - ▄▄▄▄▄▄ (عالية إلى منخفضة)
 - ▄▄▄▄▄▄ (يومض: لا يوجد استقبال)
- ١٩ رمز جهاز الرد (S685 فقط)
 - جهاز الرد قيد التشغيل؛
 - يومض: يقوم جهاز الرد بتسجيل رسالة، أو جار تشغيله بواسطة طرف داخلي آخر

SIEMENS



Gigaset S680 - S685

Issued by
Gigaset Communications GmbH
Schlavenhorst 66, D-46395 Bocholt
Gigaset Communications GmbH is a trademark licensee of Siemens AG

© Gigaset Communications GmbH 2008
All rights reserved.
Subject to availability. Rights of modifications reserved.

www.gigaset.com

Gigaset