

SIEMENS



Gigaset S680 - S685

Issued by
Gigaset Communications GmbH
Schlavenhorst 66, D-46395 Bocholt
Gigaset Communications GmbH is a trademark licensee of Siemens AG





© Gigaset Communications GmbH 2008
All rights reserved.
Subject to availability. Rights of modifications reserved.

www.gigaset.com

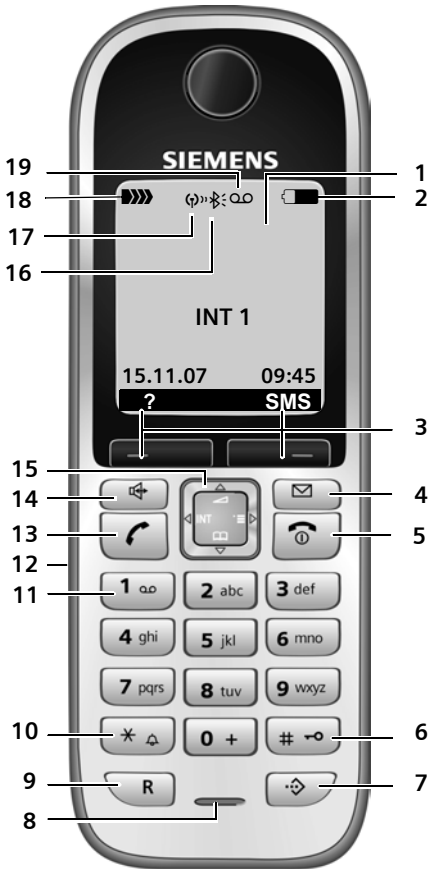
Gigaset

Stručný prehľad prenosnej časti



- 1 Displej (zobrazovacie pole) v pokojovom stave
- 2 **Stav nabitia batérie**
 (vybitá až plne nabitá)
 bliká: batéria je takmer vybitá
 bliká: batéria sa nabíja
- 3 **Tlačidlá displeja** (s. 11)
- 4 **Tlačidlo správ**
Prístup k zoznamom volajúcich a zoznamom odkazov;
Bliká: nový odkaz alebo nové volanie
- 5 **Tlačidlo zloženia, tlačidlo zapnutia/vypnutia**
Ukončiť hovor, prerušiť funkciu, o jednu úroveň v menu späť (krátke stlačenie), návrat do pokojového stavu (dlhé stlačenie), zapnutie/vypnutie prenosnej časti (v pokojovom stave dlhé stlačenie).
- 6 **Tlačidlo s mriežkou**
Zapnutie/vypnutie blokovania tlačidiel (dlhé stlačenie v pokojovom stave), Prepínanie medzi písaním veľkých, malých písmen a číslic (dlhé stlačenie)
- 7 **Tlačidlo zoznamu Call-by-Call**
Otvorenie zoznamu Call-by-Call
- 8 **Mikrofón**
- 9 **Tlačidlo R**
- spätný dotaz (Flash)
- zadanie prestávky vo voľbe (dlhé stlačenie)
- 10 **Tlačidlo s hviezdíčkou**
Zapnutie/vypnutie tónov zvonenia (dlhé stlačenie), pri existujúcom spojení: prepnutie Impulzná voľba/tónová voľba (krátke stlačenie), Otvorenie tabuľky špeciálnych znakov
- 11 **Tlačidlo 1**
Zvoľte odkazovač (len S685)/sieťový odkazovač (dlhšie stlačenie)
- 12 **Prípojná zásuvka** pre náhlavnú súpravu
- 13 **Tlačidlo prevzatia**
Prijatie hovoru, otvorenie zoznamu opakovania voľby (krátke stlačenie), vytáčanie voľby (dlhé stlačenie)
Pri písaní SMS: Poslať SMS
- 14 **Tlačidlo hlasitého telefonovania**
Prepínanie medzi telefonovaním cez slúchadlo a hlasitým telefonovaním;
Svieti: hlasité telefonovanie je zapnuté;
Bliká: prichádzajúci hovor
- 15 **Ovládacie tlačidlo** (s. 11)
- 16 **Bluetooth** aktivovaný (s. 56)
- 17 **Ekologický režim** aktivovaný (s. 13))
- 18 **Sila signálu**
 (silný až slabý)
 bliká: žiadny signál
- 19 **Symbol odkazovača** (len S685)
Odkazovač je zapnutý;
Bliká: Odkazovač preberie odkaz alebo bude prebratý iným interným účastníkom.

Krátky popis základňovej stanice

Pomocou tlačidiel na základňovej stanici môžete prihlásiť prenosné časti na základňovú stanicu, vyhľadávať prenosné časti („Paging“, pozri s. 45) a obsluhovať integrovaný odkazovač (len Gigaset S685).

Základňová stanica Gigaset S685

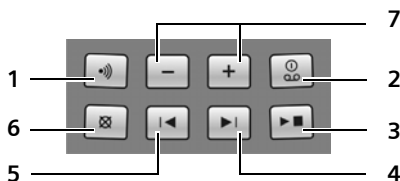
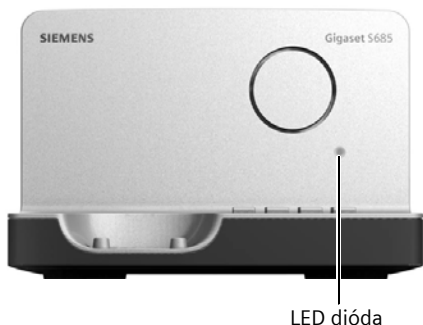



- 1 Prihlasovacie/vyhľadávacie tlačidlo:
Krátko stlačiť: Vyhľadanie prenosných častí „Paging“, pozri s. 45.
Dlhé stlačenie: Prihlásiť prenosné časti a prístroje DECT (dlhšie stlačiť), pozri s. 44.
- 2 Tlačidlo zapnutia/vypnutia: Zapnúť/vypnúť odkazovač.
LED dióda svieti: Odkazovač je zapnutý.
Dióda bliká: Najmenej jeden nový odkaz je nahratý.

Počas prehrávania odkazov:

- 3 Tlačidlo prehrávania/prerušenia prehrávania:
Reprodukovať nové odkazy, príp. prerušiť reprodukciu (krátko stlačiť).

Prehrávanie nových a starých odkazov (dlhšie stlačiť).

- 4 Preskočiť na najbližší odkaz (stlačiť x 1), príp. na druhý ďalší odkaz (stlačiť x 2).
- 5 Preskočiť na začiatok odkazu (stlačiť x 1), príp. na predchádzajúci odkaz (stlačiť x 2).
- 6 Vymazať aktuálnu správu.
- 7 Zmeniť hlasitosť počas reprodukcie odkazov:  = tichšie;  = hlasnejšie.
Počas signalizácie externého hovoru: zmena hlasitosti vyzváňacieho tónu.

Nezabudnite, prosím:

- ◆ Pokiaľ je záznamník ovládaný z prenosnej časti alebo ak preberá nejaký hovor, potom ho nemožno ovládať zo základňovej stanice.
- ◆ Pokiaľ LED dióda bliká, hoci je záznamník vypnutý, na záznamníku sa nachádza minimálne ešte jedna nevypočítaná správa.

Základňová stanica Gigaset S680

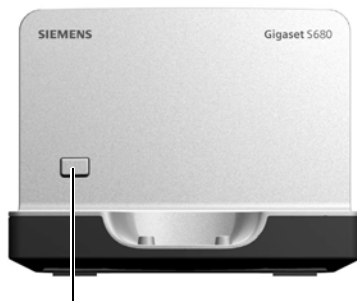

Prihlasovacie/vyhľadávacie tlačidlo:

- Krátko stlačiť: Vyhľadanie prenosných častí „Paging“, pozri s. 45.
- Dlhé stlačenie: Prihlásiť prenosné časti a prístroje DECT (dlhšie stlačiť), pozri s. 44.

Obsah

Stručný prehľad prenosnej časti	1
Krátky popis základňovej stanice	2
Bezpečnostné pokyny	5
Gigaset S680/S685 – viac ako len telefonovať	7
Prvé kroky	7
Obsah balenia	7
Osadenie základňovej stanice a nabíjacej základne	7
Uvedenie prenosnej časti do prevádzky	8
Obsluha prenosnej časti	11
Ovládacie tlačidlo	11
Tlačidlá displeja	11
Späť do pokojového stavu	12
Štruktúra menu	12
Korektúra nesprávnych zadaní	13
ECO DECT	13
Menu - prehľad	14
Telefonovanie	17
Externé volanie	17
Ukončenie hovoru	17
Prijatie volania	17
Sprostredkovanie čísla volajúceho ...	18
Hlasité telefonovanie	18
Vypnutie zvuku	19
Pohodlné telefonovanie s využitím sieťových služieb	20
Nastavenie funkcií pre všetky nasledujúce volania	20
Funkcie počas volania	20
Využívanie telefónneho zoznamu a ďalších zoznamov	21
Telefónny zoznam/zoznam	
Call-by-Call	21
Zoznam opakovanej voľby	25
Vyvolanie zoznamov pomocou tlačidla správ	25

Úsporné telefonovanie	27
Združenie čísiel Call-by-Call jedným číslom	27
Automatická predvoľba sieťového operátora (predvoľba)	27
SMS (textové správy)	29
Napísanie/odoslanie SMS	29
Prijatie SMS	31
Oznámenie prostredníctvom SMS ...	33
Poštové priečinky SMS	33
Nastavenie centra SMS	34
SMS info služby	35
SMS na telefónnych zariadeniach ...	35
Zapnutie/vypnutie funkcie SMS ...	36
SMS - odstraňovanie chýb	36
Obsluha odkazovača základne Gigaset S685	37
Obsluha pomocou prenosnej časti ...	37
Zapnutie/vypnutie odpočúvania ...	40
Nastavenie odkazovača	41
Vrátenie rýchlej voľby tlačidlom 1 na odkazovači	41
Obsluha pri cestovaní (dial'kové ovládanie)	42
Použitie sieťového odkazovača	43
Stanovenie sieťového odkazovača pre rýchlu voľbu	43
Prezeranie hlásenia sieťového odkazovača	43
Používanie viacerých prenosných častí	44
Prihlásenie prenosných častí	44
Odhlásenie prenosných častí	45
Vyhľadávanie slúchadla („Paging“) ...	45
Zmena základne	45
Interné volanie	45
Pripojenie sa k externému hovoru ...	46
Zmena názvu niektorej prenosnej časti	47
Interné číslo niektorej prenosnej časti zmeniť	47
Používanie prenosnej časti pre babyalarm	47

Nastavenie prenosnej časti 49

Rýchly prístup k funkciám a číslam . . 49
Zmena jazyka na displeji 50
Nastavenie displeja 50
Nastavenie šetriča displeja 50
Nastavenie osvetlenia displeja 50
Automatické prijatie volania
zapnúť/vypnúť' 51
Zmena hlasitosti hlasitého
hovoru/reproduktora 51
Zmena vyzváňacích tónov 51
Media-Pool 52
Zapnutie/vypnutie výstražných tónov 53
Nastavenie budíka 54
Nastavenie termínu (kalendár) 54
Zobrazenie neprijatých
termínov, výročí 55
Používanie prístrojov Bluetooth 56
Nastavenie vlastného čísla predvoľby 58
Nastavenie slúchadla do pôvodného stavu
ako pri dodaní 58

Nastavenie základňovej stanice 58

Ochrana pred neoprávneným
prístupom 58
Zmena vyzváňacích tónov
(len Gigaset S685) 59
Zapnutie/vypnutie čakacej melódie . . 59
Podpora Repeatera 59
Vrátenie základne prístroja do stavu ako
pri dodaní 59

**Pripojenie základňovej stanice k
telefónnemu zariadeniu 60**

Spôsob voľby a Flash - čas 60
Uloženie čísla predvoľby (lokálnej
predvoľby) 60
Nastavenie časov prestávok 60
Dočasné prepnutie na tónovú voľbu
(MFV) 61

Dodatok 62

Údržba 62
Kontakt s tekutinou 62
Otázky a odpovede 62
Služby zákazníkom
(Customer Care) 64

Schválene - výňatok z vyhlásenia
o zhode 64
Záručný list 65
Technické údaje 67

Poznámky k návodu na obsluhu 68

Príklad pre zadanie v menu 68
Príklad viacriadkového zadania 68
Napísanie a spracovanie textu 69

Ďalšie funkcie cez PC Interface 70

Príslušenstvo 71

Montáž základne na stenu 74

Register 75

Bezpečnostné pokyny

Pozor:

Pred používaním si prečítajte bezpečnostné pokyny a návod na obsluhu.

Vysvetlite ich obsah svojim deťom a informujte ich o možných nebezpečenstvách pri používaní telefónu.



Používajte len pribalený sieťový napájač, ako je udané na spodnej strane základňovej stanice príp. nabíjacej stanice.



Vkladajte len **doporučené, nabíjateľné batérie** (s. 67), t.j. žiadny iný typ batérie a žiadne batérie, ktoré sa nedajú nabíjať, nakoľko sa v opačnom prípade nedá vylúčiť značné poškodenie zdravia a osôb.

Batérie nepatria do domového odpadu. K tomu dodržujte miestne nariadenia o likvidácii odpadov, o ktorých sa môžete informovať u vašej obce alebo u vášho odborného predajcu, ktorý vám výrobok predal.



Môže byť ovplyvnená funkcia lekárskeho prístroja. Dodržujte technické podmienky príslušného prostredia napr. lekárskej ordinácie.



Keď zvoní, prípadne ste zapli funkciu hlasitého telefonovania, nedržte slúchadlo otočené zadnou stranou prístroja pri uchu. Mohli by ste si spôsobiť ťažké, trvalé poškodenia sluchu.

Prenosná časť môže v slúchadlách spôsobiť nepríjemný bzučivý tón.



Nedávajte základňovú stanicu a nabíjaciu základňu do kúpeľne alebo sprchovacích priestorov. Základňová stanica a nabíjacia základňa nie sú chránené proti striekajúcej vode (s. 62).



Telefón nepoužívajte v prostredí ohrozenom nebezpečenstvom výbuchu, napríklad v lakovniach.



Prístroj Gigaset odovzdávajte tretím osobám vždy len s návodom na obsluhu.



Chybné základňové stanice vyradte z prevádzky alebo ich dajte opraviť v servise spoločnosti, nakoľko by mohli rušiť príp. iné telekomunikačné služby.



NAKLADANIE S ELEKTROZARIADENÍM INFORMAČNÝ LETÁK

Nefunkčné, vyradené, resp. opotrebované (podľa vášho zváženia) elektronické zariadenie, je potrebné odovzdať na miestach na to určených.

Elektronické zariadenie je potrebné separovať od nevytriedeného komunálneho odpadu a odovzdať ho vcelku (myslí sa tým aj s batériou, prípadne nabíjačkou.)

Pokiaľ sa so starým elektronickým zariadením nebude nakladať podľa uvedených bodov, môže dôjsť k negatívnemu vplyvu na životné prostredie a taktiež aj na zdravie ľudí.

Ak však staré elektronické zariadenie odovzdáte na miestach na to určených, samotný spracovateľ garantuje jeho zhodnotenie (materiálové, alebo iné), čím aj vy prispievate k opätovnému použitiu jednotlivých súčastí elektronického zariadenia a k ich recyklácii.

Všetky informácie na tomto letáku sú zhrnuté pod symbolom uvedeným na každom elektronickom zariadení.

Účel tohoto grafického symbolu spočíva v spätnom odbere a oddelenom zbere elektroodpadu. Nevyhadzovať v rámci komunálneho odpadu! Odpad je možné späťne odobrať na miestach na to určených!

Poznámka:

Nie všetky funkcie, popísané v tomto návode na obsluhu, sú dostupné vo všetkých krajinách.

Gigaset S680/S685 – viac ako len telefonovať

Váš telefón, ktorý je vybavený prehľadným farebným displejom (farby 65 K), vám neponúka len možnosť posilať a prijímať SMS cez pevnú sieť ako aj uložiť do pamäti až 250 telefónnych čísiel a e-mailových adries (s. 21) – váš telefón dokáže viac:

- ◆ Zredukujte vysielací výkon zapnutím ekologického režimu (s. 13).
- ◆ Obsaďte si tlačidlá telefónu dôležitými číslami alebo často používanými funkciami. Vytočenie čísla, príp. spustenie príslušnej funkcie prebehne potom jedným stlačením tlačidla (s. 49).
- ◆ Telefonujte pohodlne s využitím sieťových služieb (s. 20).
- ◆ Označte si dôležitých kontaktných partnerov ako VIP – takto rozpoznáte dôležité volania už podľa tónu zvonenia (s. 22).
- ◆ Priradte volajúcim partnerom obrázky. Tak rozpoznáte podľa obrázku na displeji vašej prenosnej časti, kto vás volá.
Predpoklad: Sprostredkovanie čísla volajúceho (CLIP, s. 18).
- ◆ Uložte si termíny (s. 54) a výročia (s. 24) do vášho telefónu – váš telefón vám ich včas pripomenie.
- ◆ Komunikujte prostredníctvom Bluetooth™ bezdrôtovo s inými prístrojmi, ktoré taktiež používajú túto techniku (pozri s. 56).
Použitie Bluetooth™ pre
 - náhlavnú súpravu (s. 9)
 - vymieňanie záznamov telefónneho zoznamu (s. 23)
 - prevzatie fotografie pre vizualizáciu volajúceho (s. 70)

- Vymieňanie telefónneho zoznamu cez Gigaset QuickSync s Outlookom (s. 70)

Veľa zábavy s vašim novým telefónom!

Prvé kroky

Obsah balenia

- ◆ základňová stanica Gigaset S680/S685 so sieťovým adaptérom,
- ◆ prenosná časť Gigaset S68H,
- ◆ telefónny kábel,
- ◆ dve batérie,
- ◆ kryt batérie,
- ◆ opasková spona,
- ◆ návod na obsluhu.

Osadenie základňovej stanice a nabijacej základne

Základňa prístroja a nabijacia základňa sú určené na prevádzku v uzavretých, suchých miestnostiach s rozsahom teploty od +5 °C do +45 °C.

Základňovú stanicu postavte na centrálnom mieste bytu alebo domu.

Spôsob montáže základne na stenu nájdete na konci tohto návodu na použitie.

Nezabudnite, prosím:

- ◆ Nikdy nevystavujte telefón nasledujúcim vplyvom: zdroje tepla, priame slnečné žiarenie, iné elektrické prístroje.
- ◆ Gigaset chráňte pred vlhkom, prachom, agresívnymi tekutinami a parami.

Dosah a sila signálu

Dosah:

- ◆ Vo voľnom priestranstve: až do 300 m
- ◆ V budovách: až do 50 m

Dosah sa zníži pri zapnutí ekologického režimu (pozri s. 13).

Sila signálu:

Na displeji sa zobrazí kvalita signálu medzi základňou prístroja a prenosnou časťou:

- ◆ dobrá až slabá: ▄▄▄ ▄▄▄ ▄▄▄ ▄▄▄,
- ◆ žiadny signál: ▄▄▄ bliká.

Pripojenie základňovej stanice

- ▶ **Najskôr** pripojte sieťový adaptér a **potom** telefónnu zástrčku tak, ako je znázornené dolu a uložte kábel do káblových kanálov.

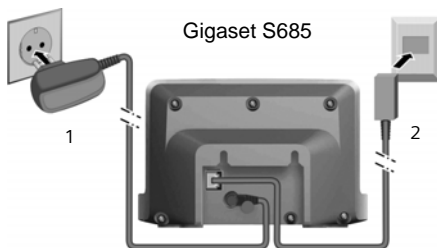
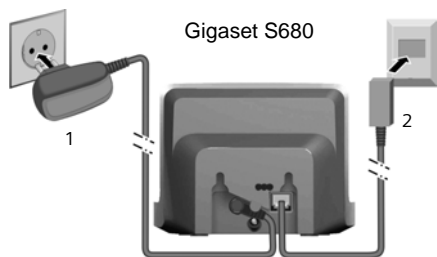

- 1 Sieťový adaptér 230 V
- 2 Telefónna zástrčka s telefónnym káblom

Nezabudnite, prosím:

- ◆ Sieťový napájač musí **byť vždy zapojený**, lebo telefón nie je funkčný bez zapojenia do siete.

- ◆ Používajte len **dobrávaný** sieťový adaptér a telefónny kábel.
- ◆ Ak v obchode dokúpite telefónny kábel, dbajte na správne obsadenie telefónnej zástrčky.

Správne obsadenie kolíkov telefónnej zástrčky

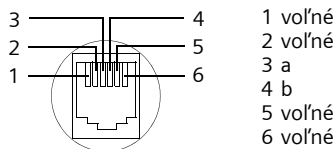

Uvedenie prenosnej časti do prevádzky



Displej je chránený fóliou.
Odstráňte ochrannú fóliu!

Vloženie batérií

Pozor:

Používajte len dobijateľné batérie (s. 67), odporúčané spoločnosťou Gigaset Communications GmbH *, t. j. v žiadnom prípade nepoužívajte bežné (nedobijateľné) batérie, keďže nie je možné vylúčiť poškodenie zdravia a majetku. Mohlo by dôjsť napr. k zničeniu pláštia batérie, alebo k zničeniu batérií, alebo by batérie mohli explodovať. Okrem toho by sa mohli vyskytnúť poruchy funkcie, alebo poškodenie prístroja.

* Gigaset Communications GmbH is a trademark licensee of Siemens AG.

- ▶ Batérie vkladajte so správnou polaritou (pozri znázornenie).

Polarita je označená v resp. na úložnej časti batérie.



Uzavretie krytu batérie

- ▶ Kryt batérie nastavte bočnými výrezmi k výstupkom vnútornej strany telesa.
- ▶ Potom zaklapnite kryt.

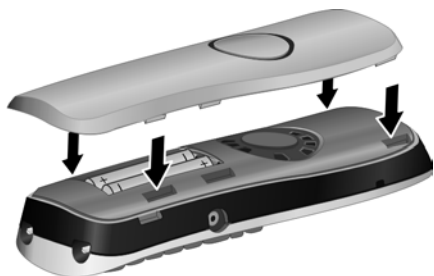

Nasadenie opaskovej spony

Na prenosnej časti sa zhruba vo výške displeja nachádzajú bočné výrezy pre opaskovú sponu.

- ▶ Pritlačte opaskovú sponu na zadnej strane slúchadla tak, aby výstupky opaskovej spony zapadli do príslušných drážok.

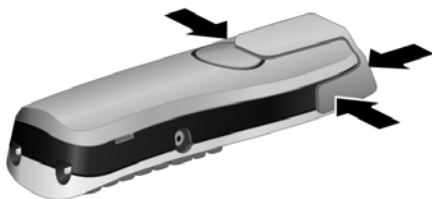

Otvorenie krytu batérie

- ▶ V prípade, že je nasadená, odoberte opaskovú sponu.
- ▶ Siahnite do otvoru puzdra a kryt batérie vyklepte smerom nahor.

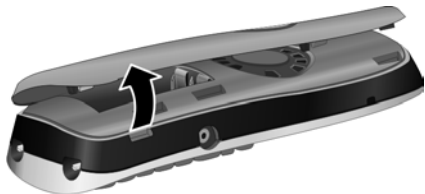

Postavenie prídavného slúchadla na základňu a prihlásenie

- ▶ Vložte prenosnú časť displejom hore do základne prístroja.

Prenosná časť sa automaticky prihlási. Prihlásenie môže trvať až 5 minút. Počas tejto doby je na displeji zobrazené Proces prihlas. a názov základnej stanice bliká, napr. Zakladna 1. Prídavné slúchadlo dostane najnižšie voľné interné číslo (1–6).

Po úspešnom prihlásení, sa toto zobrazí na displeji, napr. INT 1. To znamená, že bolo pridelené číslo 1. Ak sú už interné čísla 1–6 zadané iným prístrojom, prepíše sa číslo 6.

Poznámky:

- Automatické prihlásenie je možné len vtedy, keď sa zo základne prístroja netelefonuje.
- Každé stlačenie tlačidla preruší automatické prihlasovanie.
- Ak by automatické prihlásenie nefungovalo, musíte prídavné slúchadlo prihlásiť manuálne (s. 44).
- Môžete meniť názov prenosnej časti (s. 47).

Nechajte prenosnú časť stáť v základni prístroja, aby sa nabili batérie.

Poznámky:

- Ak sa prenosná časť kvôli prázdny batériám vypla a vloží sa potom do nabíjacej základne, automaticky sa zapne.
- Prenosnú časť je možné uložiť len do takej nabíjacej základne alebo základne prístroja, ktorá je na to určená.

Pri otázkach a problémoch pozri s. 62.

Puzdro náhlavnej súpravy (headsetu)

Môžete o. i. pripojiť typy náhlavnej súpravy (so zástrčkovým konektorom 2,5 mm) HAMA Plantronics M40, MX100 a MX150.

Zoznam kompatibilných testovaných náhlavných súprav nájdete na internete pod www.plantronics.com/productfinder.

Prvé dobítie a vybitie batérií

Ak je prenosná časť zapnutá, bude nabíjanie batérií indikované na displeji hore vpravo blikaním symbolu batérie .

Počas prevádzky zobrazuje symbol batérie stav nabitia batérií (s. 1). Správne zobrazenie stavu nabitia je možné len vtedy, ak boli batérie najskôr úplne dobité a úplne vybité.

- ▶ Na tento účel nechajte prenosnú časť **nepretržite sedem** hodín uloženú v nabíjacej základni. Vaša prenosná časť nemusí byť pre dobíjanie zapnutá.
- ▶ Potom prenosnú časť vyberte z nabíjacej základne a vložte ju späť keď budú batérie úplne vybité.

Poznámka:

Po prvom úplnom nabití a vybití môžete svoje prídavné slúchadlo po každom hovore vložiť späť do základne.

Nezabudnite, prosím:

- ◆ Proces nabíjania a vybíjania opakujte vždy, keď batérie z prenosnej časti vyberiete a znovu ich vložíte.
- ◆ Batérie sa môžu počas dobíjania zahrievať. Nie je to nebezpečné.
- ◆ Kapacita nabitia batérií sa z technických príčin po určitom čase znižuje.

Nastavenie dátumu a času

Dátum a čas treba nastaviť tak, aby ste napr. pri prichádzajúcom volaní poznali správny čas ako aj pre využitie budíka a kalendára.

- ▶ Pokiaľ ste dátum a čas ešte nenastavili, stlačte tlačidlo displeja **Cas**, aby ste tak otvorili zadávacie políčko.

Na vykonanie zmeny času otvorte zadávacie políčko cez:





 →  → **Datum/Cas**

- ▶ Zmena viaciadkového zadania:

Datum:

Zadajte 8-miestny údaj pre deň, mesiac, rok.

Cas:

Zadajte 4-miestny údaj pre hodiny a minúty, napr.     pre 7:15 hod.

Uložiť

Stlačte tlačidlo displeja.

Displej v pokojovom stave

Ak je telefón prihlásený a čas nastavený, vyzerať displej v pokoji nasledovne (príklad). Ak je zapnutý odkazovač, zobrazí sa v hornom riadku ešte symbol odkazovača  :

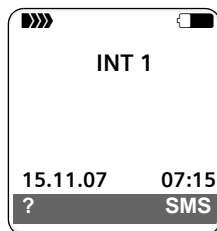

Odkazovač je zapnutý so štandardným ohlásením.

Váš telefón je teraz pripravený na prevádzku!

Ak sa počas počas prevádzky vášho telefónu vyskytnú problémy, prečítajte si rady pre odstránenie poruchy („Otázky a odpovede“, s. 62) alebo sa obráťte na náš zákaznicky servis (Customer Care, s. 64).

Obsluha prenosnej časti

Zapnutie/vypnutie prenosnej časti

-  V stave pokoja stlačte tlačidlo zloženia a **podržte dlhšie stlačené** (potvrzovací tón).

Zapnutie/vypnutie blokovania tlačidiel

-  Tlačidlo s mriežkou **dlho** stlačte.

Budete počuť potvrdzovací tón. Ak je blokovanie tlačidiel zapnuté, budete na displeji vidieť symbol .

Blokovanie tlačidiel sa pri prichádzajúcom hovore automaticky vypne. Po ukončení hovoru sa blokovanie znova zapne.





Ovládacie tlačidlo







Ďalej bude čiernym označená tá strana ovládacieho tlačidla (hore, dole, vpravo, vľavo), ktorú v príslušnej situácii ovládania musíte stlačiť (napr.  pre „stlačiť vpravo na ovládacie tlačidlo“).

Ovládacie tlačidlo má rôzne funkcie:



V pokojovom stave prenosnej časti

-  Otvorte telefónny zoznam.
-  Otvorenie hlavného menu.
-  Otvorenie zoznamu prenosných častí.
-  Vyvolajte menu pre nastavenie hlasitosti hovoru (s. 51), vyzváňacích tónov (s. 51) a upozornovacích tónov (s. 53) prenosnej časti.



V hlavnom menu a v zadávacích poličkach

S ovládacím tlačidlom posúvate kurzor hore , dolu , vpravo  alebo vľavo .

V zoznamoch a v podmenu

-  Listovanie po riadkoch hore/ dole.
-  Otvorenie podmenu príp. potvrdenie výberu.
-  Návrat o jednu úroveň menu späť, príp. prerušenie.

Počas externého hovoru

-  Otvorte telefónny zoznam.
-  Naved'te interný spätný dopyt a vypnite zvuk.
-  Zmena hlasitosti pre režim telefonovania cez slúchadlo, príp. režim hlasitého telefonovania.





Tlačidlá displeja

Funkcie tlačidiel displeja sa menia podľa situácie obsluhy prístroja. Príklad:







- 1 Aktuálne funkcie tlačidiel displeja sa zobrazia v najspodnejšom riadku displeja.
- 2 Tlačidlá displeja

Najdôležitejšie symboly displeja sú:

-  Ľavé tlačidlo displeja, pokiaľ ešte nie je obsadené nejakou funkciou (s. 49).
-  Otvorte hlavné menu.
-  Otvorte menu závislé od situácie.
-  Tlačidlo pre vymazanie: vymazať sprava doľava po znakoch.

Obsluha prenosnej časti

-  Návrat o jednu úroveň menu späť príp. prerušenie procesu.
-  Vybrať e-mailovú adresu z telefónneho zoznamu.
-  Skopírovať číslo do telefónneho zoznamu.
-  Presmerovať externé volanie na odkazovač. (len S685).
-  Otvorenie zoznamu pre opakovanie voľby.

Späť do pokojového stavu

Z ľubovoľného miesta v menu sa vrátite späť do pokojového stavu nasledovne:

- ▶ Stlačte tlačidlo zloženia  **dlhšie**.

Alebo:

- ▶ Nestlačte žiadne tlačidlo: Po 2 min. prejde displej **automaticky** do stavu pokoja.

Zmeny, ktoré neboli potvrdené, príp. uložené do pamäti stlačením **OK**, **Ano**, **Uložiť**, **Poslať** alebo pomocou **Uložiť zaznam** **OK** sa zamietnu.

Príklad pre displej v pokojovom stave je zobrazený na s. 1.

Štruktúra menu



Funkcie vášho telefónu sa vám ponúkajú cez menu, ktoré pozostáva z viacerých úrovní.

Hlavné menu (prvá úroveň menu)

- ▶ Stlačte  v pokojovom stave prenosnej časti, aby ste otvorili hlavné menu.

Funkcie hlavného menu sa zobrazia na displeji ako zoznam s farebnými symbolmi a názvami.

Prístup k niektorej funkcii, to znamená otvoriť príslušné podmenu (ďalšiu úroveň v menu):

- ▶ Navigujte pomocou ovládacieho tlačidla / k funkcii. Vo vrchnom riadku displeja sa zobrazí názov funkcie. Stlačte tlačidlo displeja **OK**.

Podmenu

Funkcie podmenu budú zobrazené vo forme zoznamu.

Prístup k funkcii:

- ▶ S ovládacím tlačidlom  prejdite k funkcii a stlačte **OK**.

Alebo:

- ▶ Zadajte príslušnú číselnú kombináciu (s. 14).

Ak tlačidlo zloženia  stlačíte raz **krátko**, prejdete späť do predchádzajúcej úrovne menu, príp. prerušíte proces.

Znázornenie v návode na obsluhu

Kroky obsluhy sú znázornené skrátené.



Príklad

Znázornenie:

 →  → Datum/Cas



znamená:

Stlačte tlačidlo , aby sa zobrazilo hlavné menu.

 S ovládacím tlačidlom  listujte k podmenu **Nastavení** a stlačte **OK**.

Datum/Cas S ovládacím tlačidlom  listujte k funkcii a stlačte **OK**.

Ďalšie spôsoby znázornenia:

 /  /  atď.

Stlačte zobrazené tlačidlo na prenosnej časti.

 Zadávanie číslic alebo písmen.

Príklady pre zadania menu a viacriadkové zadania nájdete v dodatku tohto návodu na obsluhu, s. 68.

Korektúra nesprávnych zadaní

Nesprávne znaky v texte opravíte tak, že pomocou ovládacieho tlačidla prejdete k príslušnému nesprávne zadaniu. Potom môžete:

- ◆ pomocou  vymazať znak vľavo od kurzora,
- ◆ pridať znak vľavo od kurzora,
- ◆ pri zadávaní času a dátumu atď. prepísať príslušný znak (bliká).

ECO DECT

ECO DECT znamená zníženie spotreby el. energie použitím úsporného sieťového adaptéra a ešte zníženie vysielačieho výkonu základne.

Ak je prihlásená len **jedna** prenosná časť a je postavená na základni, vždy **sa automaticky aktivuje** ekologický režim. Vysielač výkon základne sa v takom prípade zníži na minimum.

Zníženie vysielačieho výkonu základne môžete nastaviť **ručne** cez vašu prenosnú časť, aj keď táto nie je postavená v základni.

Týmto nastavením sa zníži vysielač výkon, aj keď máte prihlásených viacero prenosných častí.

Vaša prenosná časť ešte zníži vysielač výkon v závislosti od jej vzdialenosti k základni.

Zapnutie/vypnutie ekologického režimu:

 →  → Zakladna → Zvláštni funkce
→ Režim Eko

OK Stlačte tlačidlo displeja
( = zapnuté).

Pri manuálne zapnutom ekologickom režime sa v najvyššom riadku displeja zobrazí symbol.

Ak je ekologický režim **automaticky aktivovaný** (prihlásená a v základni postavená je len jedna prenosná časť) a ekologický režim **nie je** zapnutý cez menu, nezobrazí sa **žadný symbol**.

Poznámka:

- Pri zapnutom ekologickom režime sa zníži dosah základňovej stanice.
- Ekologický režim a podpora repeatera (pozri s. 59) sa navzájom vylučujú, t. j. nemôžu byť využívané obe funkcie súčasne.
- Pri použití cudzích prenosných častí (GAP) a prenosných častí starších variácií súpravy Gigaset nezníži vaša prenosná časť automaticky vysielač výkon k základňovej stanici.

Menu - prehľad

Zvoliť si niektorú funkciu z menu rýchlejšie ako listovaním môžete tak, že otvoríte menu a potom zadáte číselnú kombináciu (tzv. „Skratka“).

Príklad: 8 tuv 2 abc 2 abc 1 aa pre „Nastavenie tónu zvonenia pre externé volania“.

V **pokojojom stave** telefónu (otvorenie hlavného menu) stlačte:

1 SMS

Aktivovali ste SMS-Mailbox (všeob. alebo súkromne) bez PIN

1-1	Nova SMS	(s. 29)
1-2	Prichozi 0	(s. 32)
1-3	Koncepty 0	(s. 30)

Aktivovali ste SMS-Mailbox s PIN alebo 2-3 Mailboxy

1-1	Spol.Schranka	1-1-1	Nova SMS	(s. 29)
		1-1-2	Prichozi 0	(s. 32)
		1-1-3	Koncepty 0	(s. 30)
1-2 až 1-4	Schranka A Schranka B Schranka C	1-2-1 až 1-4-1	Nova SMS	(s. 29)
		1-2-2 až 1-4-2	Prichozi 0	(s. 32)
		1-2-3 až 1-4-3	Koncepty 0	(s. 30)
1-5	SMS služby	(s. 35)		
1-6	Nastaveni	1-6-1	SMS-centrum	(s. 34)
		1-6-2	Schranky	(s. 33)
		1-6-3	Oznameni na c.	(s. 33)
		1-6-4	Typ oznameni	(s. 33)

2 Služby site 

2-6	Vsechna volani	2-6-1	Presmerovani	(s. 20)
		2-6-2	Soucasne vyzv.	
		2-6-3	Cekajjici volani	(s. 20)
2-7	Zpet.volani vyp.			

3 Seznam volani  (s. 26)

4 Extra 

4-3	Sledovani zvuku	(s. 47)		
4-4	Prenos dat	4-4-2	Bluetooth	(s. 56)
		4-4-3	Telefon.seznam	(s. 23)
4-6	Zmeskane udalosti	(s. 55)		

5 Budik  (s. 54)6 Kalendar  (s. 54)7 Spavce souboru 

7-1	Sporic displeje	(s. 53)		
7-2	Foto volajicihu	(s. 53)		
7-3	Zvuky	(s. 53)		
7-4	Kapacita	(s. 53)		

8 Nastaveni 

8-1	Datum/Cas	(s. 10)		
8-2	Nastaveni zvuku	8-2-1	Hlasitost sluchatka	(s. 51)
		8-2-2	Vyzvaneni	(s. 52)
		8-2-3	Varovne tony	(s. 53)
8-3	Displej	8-3-1	Sporic displeje	(s. 50)
		8-3-2	Barva displeje	(s. 50)
		8-3-3	Kontrast	(s. 50)
		8-3-4	Podsviceni	(s. 50)
8-4	Prenosna cast	8-4-1	Jazyk	(s. 50)
		8-4-2	Aut.prijem vol.	(s. 51)
		8-4-3	Prihlasit pren.c	(s. 44)
		8-4-4	Vybrat zakladnu	(s. 45)
		8-4-5	Mistni predvolby	(s. 58)
		8-4-6	Reset pren.c.	(s. 58)
8-5	Zakladna	8-5-1	Vyzvaneni	(s. 59)
		8-5-2	Mel. pri cekani	(s. 59)
		8-5-3	PIN systemu	(s. 58)
		8-5-4	Reset zakladny	(s. 59)
		8-5-5	Zvlastni funkce	(s. 13, s. 46, s. 60)
		8-5-6	Predn.provozov.	(s. 28)
		8-5-7	Sezn.volajicich	(s. 26)

Menu - prehľad

8-6	Zaznamník	8-6-1	Obsadiť tlač. 1	(s. 43)
			len základňová stanica S685:	
		8-6-2	Zapnúť zazn.	(s. 37)
		8-6-3	Pripočlech	(s. 40)
		8-6-4	Ohlasení	(s. 37)
		8-6-5	Delka nahr.	(s. 41)
		8-6-6	Kvalita nahr.	(s. 41)
		8-6-7	Pocet vyzvan.	(s. 41)

Telefonovanie

Externé volanie

Za externé volania sa považujú volania do verejnej telefónnej siete.



Zadajte číslo a stlačte tlačidlo prevzatia.

Alebo:



Tlačidlo prijatia hovoru  dlho stlačte a potom zadajte číslo.

Tlačidlom zloženia  môžete vytáčanie prerušiť.

Počas hovoru sa vám zobrazí dĺžka trvania hovoru.

Poznámky:

Vytáčanie pomocou telefónneho zoznamu, zoznamu Call-by-Call (s. 1, s. 21) alebo zoznamu volajúcich a zoznamu opakovania voľby (s. 26/s. 25) šetrí opakované vytáčanie čísiel a predvoľieb sieťových operátorov („čísla Call-by-Call“).

Pokračovať v hovore na náhlavnej súprave Bluetooth

Predpoklad: Bluetooth je aktivovaný, spojenie medzi náhlavnou súpravou Bluetooth a prenosnou časťou je vytvorené (pozri s. 56).

Stlačte tlačidlo prevzatia na náhlavnej súprave; vytvorenie spojenia s prenosnou časťou môže trvať až do 5 sekúnd.

Ďalšie podrobnosti o vašej náhlavnej súprave (Headset) nájdete v príslušnom návode na obsluhu.

Ukončenie hovoru





Stlačte tlačidlo zloženia.

Prijatie volania

Prichádzajúci hovor sa na prenosnej časti signalizuje trojnásobne: vyzváňaním, zobrazením na displeji a blikaním tlačidla hlasitého telefonovania .

Máte nasledujúce možnosti, ako hovor prijať:

- ▶ Stlačte tlačidlo prevzatia .
- ▶ Stlačte tlačidlo hlasitého telefonovania .
- ▶ Gigaset S680: Stlačte tlačidlo displeja **Prijmout**.
- ▶ Gigaset S685: Stlačte tlačidlo displeja , aby ste presmerovali hovor na odkazovač (s. 40).

Ak prenosná časť stojí v nabíjacej základni a je zapnutá funkcia Aut.prijem vol. (s. 51), prenosná časť automaticky prijme volanie, keď ju vyberiete z nabíjacej základne.

Ak tón zvonenia ruší, stlačte tlačidlo displeja **VyzvVyp**. Volanie môžete ešte prijať dovtedy, pokiaľ je zobrazené na displeji.

Prijatie hovoru na náhlavnej súprave Bluetooth (Headset)

Predpoklad: Bluetooth je aktivovaný, spojenie medzi náhlavnou súpravou Bluetooth a prenosnou časťou je vytvorené (pozri s. 56).

Tlačidlo prevzatia na náhlavnej súprave stlačte, až keď zazvoní na samotnej náhlavnej súprave (vytvorenie spojenia k prenosnej časti môže trvať až do 5 sekúnd).

Ďalšie podrobnosti o vašej náhlavnej súprave (Headset) nájdete v príslušnom návode na obsluhu.

Sprostredkovanie čísla volajúceho

Pri hovore sa na displeji zobrazuje číslo, volajúceho, pokiaľ sú splnené nasledovné predpoklady:

- ◆ Váš sieťový operátor podporuje CLIP, CLI.
 - CLI (Calling Line Identification): Číslo volajúceho sa prenáša.
 - CLIP (Calling Line Identification Presentation): Zobrazí sa číslo volajúceho.
- ◆ Musíte u svojho sieťového operátora požiadať o službu CLIP .
- ◆ Volajúci si u poskytovateľa siete objednal CLI.

Oznámenie volania pri CLIP/CLI

Ak je číslo volajúceho uložené vo vašom telefónnom zozname, zobrazí sa vám jeho meno, ak máte k volajúcemu priradený obrázok CLIP, súčasne sa zobrazí aj tento.

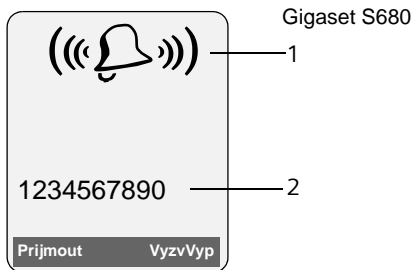

príp.

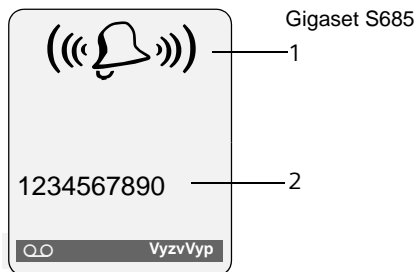

- 1 Symbol zvonenia
- 2 Číslo alebo meno volajúceho

Namiesto čísla sa zobrazí nasledovné:



- ◆ Externi volani, ak nebolo prenesené žiadne číslo.
- ◆ Anonymní vol., ak volajúci zamedzí sprostredkovanie čísla volajúceho.
- ◆ Nezname volani, keď si volajúci neobjednal sprostredkovanie čísla volajúceho.

Hlasité telefonovanie

Pri hlasitom telefonovaní nedržte prenosnú časť pri uchu, ale položte ju napr. pred seba na stôl. Tak sa môžu na telefonáte zúčastniť aj iní.

Zapnutie/vypnutie hlasitého telefonovania

Zapnutie pri voľbe

  Zadáajte číslo a stlačte tlačidlo hlasitého telefonovania.



- ▶ Ak necháte niekoho načúvať, mali by ste to vašmu kontaktnému partnerovi oznámiť.

Zmena medzi telefonovaním cez slúchadlo a hlasitým telefonovaním

 Stlačte tlačidlo hlasitého telefonovania.

Počas hovoru a pri počúvaní odkazovača (len Gigaset S685) zapnite alebo vypnite hlasité telefonovanie.

Ak chcete počas hovoru vložiť prenosnú časť do nabíjacej základne :

- ▶ Pri umiestňovaní prenosnej časti podržte stlačené tlačidlo pre hlasité telefonovanie . Ak tlačidlo hlasitého telefonovania  nesvieti, stlačte tlačidlo znovu.

Ak chcete zmeniť hlasitosť hovoru, pozri s. 51.

Vypnutie zvuku

Počas externého hovoru môžete vypnúť mikrofón vašej prenosnej časti. Váš kontaktný partner bude potom počuť vyčkávaciu melódiu.



Stlačte ovládacie tlačidlo vľavo, aby ste vypli zvuk prenosnej časti.



Stlačte tlačidlo displeja, aby ste vypnutie zvuku zrušili.

Čakacia melódia sa dá zapnúť a vypnúť (s. 59).

Pohodlné telefonovanie s využitím sieťových služieb

Sieťové služby sú funkcie, ktoré vám k dispozícii poskytuje sieťový operátor. Služby si musíte objednať u sieťového operátora.

- ▶ **Pri problémoch sa obráťte na vášho sieťového operátora.**



Nastavenie funkcií pre všetky nasledujúce volania

Ak ste ukončili jednu z nasledujúcich procedúr, odošle sa kód.

- ▶ Po potvrdení z telefónnej siete stlačte tlačidlo zloženia .

Môžete nastaviť nasledujúce výkonové charakteristické znaky:

Všeobecné presmerovanie hovorov

-  →  → Vsechna volani
- Presmerovani

- ▶ Zmena viacriadkového zadania:

Kdy:

Ihned Zvolte .

Tel.c.:

Stlačte tlačidlo displeja **Zmenit**. Zadajte číslo, na ktoré sa má hovor presmerovať,

alebo:

Stlačte tlačidlo . Vyberte číslo z telefónneho zoznamu a stlačte **OK**.

Pre uloženie stlačte **Ulozit**.

Stav:

Zapnutie/vypnutie presmerovania hovoru.

- ▶ Stlačte tlačidlo displeja **Poslat**.

-  Po ohlásení stlačte tlačidlo zloženia.

Zapnutie/vypnutie čakajúceho hovoru (zaklopania)

-  →  → Vsechna volani
- Cekajici volani

Stav: Zapnúť/vypnúť.

Poslat Stlačte tlačidlo displeja.

Funkcie počas volania

Spätne spojenia

Počas hovoru:

Zp.dotaz Stlačte tlačidlo displeja.

 Zadajte číslo.

Máte nasledujúce možnosti:

- ◆ Konferencia
 - ▶ Stlačte tlačidlo displeja **Konfer.**
- ◆ Ukončiť hovor s obidvomi účastníkmi:
 - ▶ Stlačte tlačidlo zloženia .

Využívanie telefónneho zoznamu a ďalších zoznamov

K dispozícii sú:

- ◆ telefónny zoznam,
- ◆ zoznam Call-by-Call,
- ◆ zoznam pre opakovanie voľby,
- ◆ zoznam SMS,
- ◆ zoznam volaní,
- ◆ zoznam neprijatých hovorov,
- ◆ zoznam odkazovača (len Gigaset S685):

Do telefónneho zoznamu a zoznamu Call-by-Call môžete uložiť celkom 250 záznamov.

Telefónny zoznam a zoznam Call-by-Call si vytvoríte individuálne pre vašu prenosnú časť. Zoznamy/zápisy však môžete posilať na iné prenosné časti (s. 23).

Telefónny zoznam/zoznam Call-by-Call

Poznámka:

Pre rýchly prístup na číslo z telefónneho zoznamu alebo zoznamu Call-by-Call (skrátená voľba), môžete dané číslo priradiť nejakému tlačidlu.

Telefónny zoznam

V **telefónnom zozname** uložíte

- ◆ Až max. tri čísla a príslušné mená a priezviská,
 - ◆ VIP poznámku a VIP vyzváňací tón (voliteľné),
 - ◆ e-mailovú adresu (voliteľné),
 - ◆ obrázky CLIP (voliteľné),
 - ◆ výročia so signalizáciou.
- Telefónny zoznam otvorte v stave pokoja s tlačidlom .

Dĺžka záznamov (telefónny zoznam)

3 čísla: vždy max. 32 číslic

Meno a priezvisko: vždy max. 16 znakov

E-mailová adresa: max. 60 znakov

Zoznam Call-by-Call

V **zozname Call-by-Call** uložte predvoľby sieťových operátorov (tzv. „Call-by-Call-čísla“).

- Zoznam Call-by-Call otvorte v pokojovom stave tlačidlom .

Dĺžka záznamov

Číslo: max. 32 číslic

Meno: max. 16 znakov

Uloženie čísla do telefónneho zoznamu

 → **Nový záznam**

- Zmena viacriadkového zadania:

Kresťni meno / Prijmeni:

Zadajte v najmenej jednom políčku nejaké meno.

Telefon / Telefon (Kancelar) / Telefon (Mobil)

Zadajte v najmenej jednom políčku nejaké číslo.

E-mail

Zadajte e-mailovú adresu.

Vyrocí:

Zap. alebo zvol'te Vyp.

Pri nastavení Zap.:

Narozneniny-Datum a Narozneniny (Cas)

zadajte (s. 24) a zvol'te druh

signalizácie: Narozneniny (Signal).

Foto volajicoho

Príp. zvol'te obrázok, ktorý sa má zobrazit' pri volaní určitého volajúceho účastníka (pozri Media-Pool, s. 52).

Predpoklad: Sprostredkovanie čísla volajúceho (CLIP).

- Uložte zmeny: (s. 69).

Uloženie čísla v zozname Call-by-Call

 → Nový záznam

► Zmena viacriadkového zadania:

Jmeno:

Zadajte meno.

Cislo:

Zadajte číslo.

Poradie záznamov telefónneho zoznamu



Záznamy telefónneho zoznamu sa všeobecne zoradujú abecedne podľa priezviska. Medzery a čísla majú pritom prvú prioritu. Ak sa do telefónneho zoznamu zadá len meno, zaradí sa toto namiesto priezviska do poradia.

Poradie zoradenia je nasledovné:



1. Medzery
2. Číslice (0–9)
3. Písmená (abecedne)
4. Ostatné znaky

Ak chcete abecedné poradie záznamov obísť, zadajte pred prvé písmeno priezviska medzeru alebo nejaké číslo. Tieto záznamy sa posunú na začiatok telefónneho zoznamu.



Výber záznamu z telefónneho zoznamu/zoznamu Call-by-Call

 /  Otvorte telefónny zoznam alebo zoznam Call-by-Call.

Máte nasledujúce možnosti:



- ◆ Pomocou  prejdite k požadovanému záznamu, až kým nebude vybraté hľadané meno.
- ◆ Prvý znak mena (v telefónnom zozname: zadajte prvé písmeno priezviska, príp. mena, ak je zapísané len meno), príp. listujte k záznamu pomocou .

Vytáčanie pomocou telefónneho zoznamu a zoznamu Call-by-Call

 /  →  (Vybrať záznam)

 Stlačte tlačidlo prevzatia hovoru. Číslo sa vytočí.

Spravovanie záznamov telefónneho zoznamu/zoznamu Call-by-Call

 /  →  (Vybrať záznam)

Prezeranie záznamu

Zobraz. Stlačte tlačidlo displeja. Záznam sa zobrazí. Späť pomocou **OK**.

Zmena záznamu

Zobraz. **Zmenit** Tlačidlá displeja stlačte za sebou.

► Vykonajte a uložte zmeny.

Využitie ďalších funkcií

 /  →  (Vybrať záznam)
→ **Možnosti** (Otvoriť menu)

Nasledujúce funkcie môžete vybrať pomocou :

Použiť číslo

Uložené číslo zmeňte, doplňte alebo uložte ako nový záznam; k tomu po zobrazení čísla stlačte .

Zmeniť záznam

Zmena vybraného záznamu.

Smazať záznam

Vymažte vybraný záznam.

Záznam ako VIP (len telefónny zoznam)

Označte záznam v telefónnom zozname ako **VIP** (Very Important Person - veľmi dôležitá osoba) a priradte mu určitú vyzváňaciu melódiu. Podľa vyzváňacej melódie rozpoznáte VIP-volanía.

Predpoklad: Sprostredkovanie čísla volajúceho (s. 18).

Poslať záznam

Zaslanie jednotlivého záznamu na prenosnú časť (s. 23).

Smazať seznam

Vymažte všetky záznamy v telefónnom zozname alebo v zozname Call-by-Call.

Poslať seznam

Zaslanie kompletného zoznamu na niektorú prenosnú časť (s. 23).

Volna pamet

Nechajte zobrazíť počet ešte voľných záznamov v telefónnom zozname (s. 21) a v zozname Call-by-Call.



Voľba cez tlačidlá skrátenej voľby.

- ▶ Príslušné tlačidlo skrátenej voľby **dlhšie** stlačte (s. 49).

Prenesenie telefónneho zoznamu/ zoznamu Call-by-Call na inú prenosnú časť

Predpoklady:

- ◆ Prenosné časti príjemcu a odosielateľa sú prihlásené na tej istej základňovej stanici.
- ◆ Druhá prenosná časť a základná stanica môžu posilať a prijímať záznamy telefónneho zoznamu.

-  /  →  (záznam vybrať)
- **Moznosti** (otvoriť menu)
- Poslať zaznam / Poslať seznam
- na Interní pr.

-  Zvoľte interné číslo prenosnej časti príjemcu a stlačte **OK**.

Môžete preniesť viaceré jednotlivé interné záznamy za sebou tak, že na opýtanie Odeslať ďalší zaznam? odpoviete s **Ano**.

Úspešný prenos bude potvrdený hlásením a potvrdzovacím tónom na prenosnej časti príjemcu.

Poznámka:

Kompletný **telefónny zoznam** môžete poslať aj pomocou prenosu údajov, bez toho aby ste otvorili telefónny zoznam:



-  →  → Prenos dat
- Telefon.seznam

Nezabudnite, prosím:

- ◆ Záznamy s identickými telefónnymi číslami sa u príjemcu neprepišu.
- ◆ Prenos sa preruší, ak telefón zvoní alebo je pamäť prenosnej časti príjemcu plná.

Prenos telefónneho zoznamu pomocou Bluetooth ako vCard

V režime Bluetooth (pozri s. 56) môžete preniesť záznamy telefónneho zoznamu vo formáte vCard, napr. pri výmene záznamov s vaším mobilným telefónom.

-  →  (Vyber záznamu)
- **Moznosti** (Otvorte menu)
- Poslať zaznam / Poslať seznam
- vCard via Bluetooth

Zobrazí sa zoznam „Dúveryhodná zar.“ (pozri s. 57).

-  Vyberte prístroj a stlačte **OK**.

Príjem vCard pomocou Bluetooth

Ak vám prístroj pošle zo zoznamu „Dúveryhodná zar.“ (pozri s. 57) vCard na vašu prenosnú časť, stane sa to automaticky a vy budete o tom informovaní na displeji.

Ak prístroj, ktorý odoslal vCard nie je uvedený v zozname, budete na displeji požiadaní o zadanie PIN prístroja, ktorý vCard odoslal.

-  Zadajte PIN **odosielajúceho** prístroja Bluetooth a stlačte **OK**.

Prenesená vCard je k dispozícii ako zápis telefónneho zoznamu.

Prevzatie zobrazeného čísla do telefónneho zoznamu

Do telefónneho zoznamu môžete prevziať čísla, ktoré sa zobrazia v zozname, napr. v zozname volaní alebo v zozname opakovanej voľby, v nejakej SMS alebo počas hovoru.

Zobrazí sa nejaké číslo:



Moznosti → Poslať do tel.s.

► Záznam doplňte, pozri s. 21.

Gigaset S685: Počas preberania čísel zo zoznamu odkazovača sa prehrávanie odkazu preruší.

Prevzatie čísla alebo e-mailovej adresy z telefónneho zoznamu

V mnohých situáciách pri obsluhu môžete otvoriť telefónny zoznam, napr. aby ste prevzali nejaké číslo alebo e-mailovú adresu. Vaša prenosná časť nemusí byť v stave pokoja.



► Podľa situácie obsluhy otvorte telefónny zoznam pomocou  alebo  alebo  Telefon.seznam.

 Zvoľte záznam (s. 22).

Uloženie výročia v telefónnom zozname

Ku každému číslu v telefónnom zozname môžete uložiť výročie a uviesť čas, kedy má pri danom výročí nastať pripomenutie (stav pri dodaní: Vyroci: Vyp.).

Výročia sa automaticky prevezmú do kalendára (s. 54).

 →  (Vybrať záznam; s. 22)

Zobraz. **Zmeniť**

Tlačidlá displeja stlačte za sebou.

 Prechod na iný riadok Vyroci:.

 Zvoľte Zap.

► Zmena viacriadkového zadania:

Narodeniny-Datum

Zadajte deň/mesiac/rok 8-miestnym zadáním.

Narodeniny (Cas)

Uveďte hodinu/minútu pre pripomínajúce volanie 4-miestnym zadáním.

Narodeniny (Signal)



Zvoľte druh signalizácie.

► Uložte zmeny: (s. 69).

Poznámka:

Pre pripomínajúce volanie je časový údaj nutný. Ak ste si zvolili optické signalizovanie, nie je vtedy časový údaj nutný a automaticky sa nastaví na 00:00.

Vypnutie výročia

 →  (Vybrať záznam; s. 22)

Zobraz. **Zmeniť**

Tlačidlá displeja stlačte za sebou.

 Prechod na iný riadok Vyroci:.

 Zvoľte Vyp.

Uložiť

Stlačte tlačidlo displeja.

Pripomínajúce volanie v deň výročia

Pripomínajúce volanie bude signalizované zvoleným tónom zvonenia na prenosnej časti.

Máte nasledujúce možnosti:

SMS

Napísať SMS.

Vyp.

Stlačte tlačidlo displeja pre potvrdenie a ukončenie pripomínajúceho volania.

Prezeranie zmeškaného výročia

Na niektoré prečiarknuté a nepotvrdené výročie budete upozornení v stave pokoja pomocou **jednorazovým** zobrazením **Termín**.

► Prezeranie termínu:

Termín

Stlačte tlačidlo displeja.

Máte nasledujúce možnosti:

SMS

Napísať SMS.



Smazať Vymazať pripomienku. Po vymazaní stlačte tlačidlo displeja  alebo **Zpet:** Späť v stave pokoja sa **Termin** už viac nezobrazí.

Zmeškané výročia si môžete prezrieť ešte aj dodatočne (pozri s. 55).

Zoznam opakovanej voľby



V zozname opakovanej voľby sa nachádza dvadsať naposledy volaných čísiel na prenosnej časti (max. 32 číslic). Ak sa niektoré z týchto čísiel nachádza v telefónnom zozname alebo v zozname Call-by-Call, zobrazí sa príslušný názov.

Manuálne opakovanie voľby

-  Krátko stlačte tlačidlo.
-  Vyberte záznam.
-  Tlačidlo prijatia hovoru stlačte znova. Číslo sa vytočí.

Pri zobrazení nejakého mena si môžete pomocou tlačidla displeja **Zobraz.** nechať zobraziť príslušné číslo.

Spravovanie záznamov v zozname pre opakovanie voľby

-  Krátko stlačte tlačidlo.
-  Vyberte záznam.
- Moznosti** Otvorte menu.

Nasledujúce funkcie môžete vybrať pomocou :

Poslať do tel.s.

Záznam preberiete do telefónneho zoznamu (s. 21).

Autom.opak.volby

Zvolené číslo bude automaticky vytáčané v pravidelných odstupoch (min. každých 20 sek.). Prítom bliká tlačidlo pre hlasité telefonovanie, „hlasitý hovor“ je zapnutý.

- Účastník sa ohlásí:  Stlačte tlačidlo prevzatia. Funkcia je ukončená.

- Nehlásí sa žiadny účastník: Hovor sa preruší po cca 30 sek. Po stlačení ľubovoľného tlačidla alebo desiatich bezúspešných pokusoch sa funkcia ukončí.

Použiť číslo (ako v telefónnom zozname, s. 22)

Smazať záznam (ako v telefónnom zozname, s. 22)

Smazať zoznam (ako v telefónnom zozname, s. 23)

Vyvolanie zoznamov pomocou tlačidla správ

Pomocou tlačidla správ  vyvoláte nasledovný výber zoznamov:

- ◆ Zoznam SMS
Ak sú zriadené **viaceré** poštové priechinky (s. 33), zobrazia sa viaceré zoznamy.
- ◆ Zoznam odkazovača (len Gigaset S685) alebo sieťový odkazovač, ak váš sieťový operátor podporuje túto funkciu a sieťový odkazovač je určený pre rýchlu voľbu (s. 43).
- ◆ Zoznam volaní

Po prijatí **nového zápisu** do zoznamu zaznie upozorňujúci tón. Tlačidlo  bliká (zhasne po stlačení tlačidla). V **stave pokoja** sa pre novú správu zobrazí symbol na displeji:



Symbol	Nový odkaz ...
☉	... v zozname odkazovača (len Gigaset S685) alebo na sieťovom odkazovači
☎	... v zozname volaní
✉	... v SMS zozname

Počet nových záznamov sa zobrazí pod príslušným symbolom.

Výber zoznamov

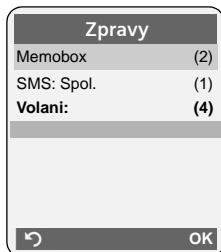
Po stlačení tlačidla správ  sa zobrazia len zoznamy, ktoré obsahujú správy (výnimka: sieťový odkazovač). Zoznamy s novými správami sú označené hrubým písmom:



Pomocou  zvolíte niektorý zoznam. Pre otvorenie stlačte  alebo **OK**.

Ak sú záznamy len v jednom zozname, odpadá výber zoznamov a okamžite sa zobrazí príslušný zoznam.

Zoznam prijatých SMS

Všetky prijaté SMS sa uložia do zoznamu prijatých SMS, s. 31.

Zoznam volaní

Predpoklad: Sprostredkovanie čísla volajúceho (CLIP, s. 18)

Zoznam volaní obsahuje vždy podľa nastaveného druhu zoznamu

- ◆ prijaté hovory 
- ◆ zmeškané hovory
- ◆ odkazovačom zaznamenané volania (∞, len Gigaset S685)

Vždy podľa nastaveného druhu zoznamu budú uložené v pamäti všetky čísla posledných 30 volaní alebo len čísla zmeškaných volaní. Zoznam zmeškaných volaní obsahuje neprijaté alebo odkazovačom (len Gigaset S685) nahraté volania.

Zoznam volaní môžete vyvolať aj cez menu:

 → Seznam volani

Nastavenie druhu zoznamu volajúcich

 →  → Zakladna → Sezn.volajucich

Ztracena volani / Vsechna volani

Vyberte a **OK** stlačte
( = zapnuté).



Dlho stlačte (pokojevý stav).

Ak sa zmení druh zoznamu, zostanú záznamy v zozname volajúcich zachované.

Záznam do zoznamu

Nové správy sú uvedené hore.

Príklad pre záznamy do zoznamu:



- ◆ Druh zoznamu (v hlavičke)
- ◆ Stav záznamu
Tučné písmo: Nový záznam
- ◆ Číslo alebo meno volajúceho
Číslo telefónu volajúceho môžete prevziať z telefónneho zoznamu (s. 24).
- ◆ Dátum a čas hovoru (ak sú nastavené, s. 10)
- ◆ Druh záznamu:
 - prijaté hovory ()
 - zmeškané hovory
 - odkazovačom zaznamenané volania (∞, len Gigaset S685)

Stlačením tlačidla displeja **Smazat** vymažete označený záznam.

Po stlačení tlačidla displeja **Možnosti** môžete pomocou  vybrať ďalšie funkcie:

Poslat do tel.s.

Prevzatie čísla do telefónneho zoznamu.

Smazať zoznam

Vymazať kompletný zoznam.

Po opustení zoznamu volajúcich sa uvedú všetky záznamy do stavu „starý“, t. j. pri nasledujúcom volaní už nebudú zobrazené hrubým písmom.

zoznam odkazovača (len Gigaset S685)

Pomocou **zoznamu odkazovača** môžete si môžete vypočítať správy na odkazovači.

Úsporné telefonovanie

Telefonujte cez niektorého sieťového operátora, ktorý ponúka zvlášť výhodné tarify (Call-by-Call), alebo si po telefonáte nechajte zobraziť náklady na prenosnej časti. Môžete spravovať čísla v zozname Call-by-Call.

Združenie čísel Call-by-Call jedným číslom

Predvoľbu sieťového operátora môžete predradiť pred číslo („zreťaziť“).



Otvorte zoznam Call-by-Call.



Zvoľte záznam (Call-by-Call-číslo).

Moznosti

Stlačte tlačidlo displeja.

Použiť číslo

Zvoľte a stlačte **OK**.



Zadajte číslo alebo ho vyberte z telefónneho zoznamu (s. 24).



Stlačte tlačidlo prevzatia.
Zvolia sa obidve čísla.

Automatická predvoľba sieťového operátora (predvoľba)

Môžete stanoviť jedno číslo Call-by-Call (číslo predvoľby), ktoré sa pri voľbe určitých čísel z dvoch zoznamov **automaticky** týmto číslom predradí.

◆ Zoznam „**s predvoľbou**“ obsahuje „pravidlo“: Čísla predvoľby, príp. prvé číslice predvoľby, u ktorých sa má použiť toto číslo predvoľby.

◆ Zoznam „**bez predvoľby**“ obsahuje „výnimku z pravidla“:

Príklad:

Zadali ste pre „s predvoľbou“ 08. Tým pádom budú všetky čísla, ktoré začínajú číslicami 08, zvolené s predvoľbou.

Ak si prajete, aby napr. 081 bolo napriek tomu zvolené bez predvoľby, zadajte „bez predvoľby“ 081.



Počas voľby budú po stlačení tlačidla prijatia hovoru/hlasitého hovoru porovnané **prvé** číslice voleného čísla s oboma zoznamami:

◆ Číslo predvoľby nebude k volenému číslu pridané, ak sa toto nezhoduje so

- **žiadnym** zo zápisov na jednom z oboch zoznamov
- s niektorým záznamom v zozname „**bez predvoľby**“

◆ Číslo predvoľby sa predradí, ak sú prvé číslice zvoleného čísla **len** s jedným záznamom v zozname „**s predvoľbou**“ zhodné.

Uloženie čísla predbežnej voľby do pamäti

 →  → Zakladna → Predn.provozov.
→ Prednastav.cis.

 Zadajte, príp. zmeňte číslo predvoľby (číslo Call-by-Call).



Uložit Stlačte tlačidlo displeja.

 **Dlho** stlačte (pokojoiný stav).

Uloženie, príp. zmena zoznamov predvoľby

Každý z obidvoch zoznamov môže obsahovať 20 záznamov o 6 čísliciach.

V zozname „**s predvoľbou**“ sú, podľa krajiny, príp. čísla prednastavené. Takto sú, napr., všetky vnútroštátne hovory alebo hovory do mobilnej telefónnej siete **automaticky** spájané s predvoľbou, ktorú ste predtým uložili.

 →  → Zakladna → Predn.provozov.
→ S prednast.cis. / Bez predn.cis.

 Vyberte záznam.

Zmenit Stlačte tlačidlo displeja.

 Zadajte alebo zmeňte počiatočné číslice čísla.

Uložit Stlačte tlačidlo displeja.

 **Dlho** stlačte (pokojoiný stav).

Dočasné zamietnutie predvoľby

 (dlho stlačiť) → **Moznosti**

→ Vyp.prednast.c.

Trvalé deaktivovanie predvoľby

▶ Vymažte čísla predvoľby (s. 28).

SMS (textové správy)

Váš prístroj je dodaný v takom stave, že môžete ihneď odosielať SMS.

Predpoklady:

- ◆ Sprostredkovanie čísla volajúceho pre vašu telefónnu prípojku je zapojené.
- ◆ Váš sieťový operátor podporuje SMS v pevnej sieti (informácie k tomu dostanete u svojho sieťového operátora).
- ◆ Ste u poskytovateľa služieb registrovaní pre posielanie a prijímanie SMS.

Poskytovatelia služieb vymieňajú SMS cez centrá SMS. Do vášho prístroja musíte zapísať centrum SMS, cez ktoré ich chcete posílať, príp. prijímať. Potom môžete **cez každé** z vložených centier SMS prijímať SMS, ak ste sa zaregistrovali u svojho poskytovateľa služieb (Service-Provider).

Vaše SMS sa odošlú cez **SMS-centrum**, ktoré je vložené ako **centrum odoslania**. Môžete si však ako vysielacie centrum aktivovať (s. 34) ktorékoľvek iné centrum SMS pre posielanie aktuálnej správy.

Pokiaľ nie je zapísané žiadne centrum služieb SMS, pozostáva menu SMS len zo zápisu **Nastavení**. Vložte niektoré centrum služieb SMS (s. 34).

Pokyny pre písanie SMS sú uvedené v prílohe:

- ◆ Zadanie textu, pozri s. 69.
- ◆ Písanie s pomocou pre písanie textu EATONI, pozri s. 70.

Pravidlá

- ◆ Jedna SMS môže mať dĺžku až 612 znakov.
- ◆ Pri viac ako 160 znakoch bude SMS zaslaná ako **združená** SMS (až do 4 SMS po 153 znakoch).

Nezabudnite, prosím:

- ◆ Pokiaľ je váš telefón pripojený na telefónnom zariadení, prečítajte si s. 35.
- ◆ Pre prijímanie SMS sa musíte zaregistrovať u vášho poskytovateľa služieb.

Napísanie/odoslanie SMS

Písanie SMS



Schranka B Príp. zvolíte poštový priečinok a stlačte **OK**.



Príp. zadajte PIN poštového priečinka a stlačte **OK**.

Nova SMS

Zvolte a stlačte **OK**.



Napísanie SMS.

Poznámka:

- Návod pre písanie textu je na s. 69 a pre písanie s pomocou pri zadávaní textu EATONI na s. 70.
- Pri dodaní má prístroj pomoc pri zadávaní textu EATONI zapnutú. Zapnúť/vypnúť EATONI pozri s. 70.

Posielanie SMS



Stlačte tlačidlo prevzatia

alebo:

Moznosti Stlačte tlačidlo displeja.

Poslať Vyberte a stlačte **OK**.

SMS Vyberte a stlačte **OK**.



Zvolte číslo s predvoľbou (aj v miestnej sieti) z telefónneho zoznamu alebo zoznamu Call-by-Call alebo ho zadajte priamo. Pri SMS na poštový priečinok SMS: ID priečinka zadajte na **koniec** čísla.

Poslať Stlačte tlačidlo displeja. SMS sa odošle.

Poznámky:

- Ak vás počas písania SMS preruší externé volanie, text sa automaticky uloží do zoznamu konceptov.
- Ak je pamäť plná alebo je funkcia SMS na základni prístroja obsadená inou prenosnou časťou, proces sa preruší. Na displeji sa zobrazí príslušný odkaz. Vymažte už nepotrebné SMS, príp. odošlite SMS neskôr.

Nastavenie zadávacieho jazyka

- ▶ Napíšete SMS (s. 29).

Moznosti Stlačte tlačidlo displeja.

Txt.asist.-jazyk

Zvoľte a stlačte **OK**.



Zvoľte zadávací jazyk a stlačte **OK**.



Stlačte tlačidlo zloženia dvakrát **krátko**, aby ste sa vrátili do textového políčka.

Nastavenie zadávacieho jazyka je účinné len pre aktuálnu SMS.

Zoznam konceptov

SMS si môžete uložiť do zoznamu konceptov, neskôr ju zmeniť a odoslať.

Uloženie SMS do zoznamu konceptov

- ▶ Napíšete SMS(s. 29).

Moznosti Stlačte tlačidlo displeja.

Uložiť zaznam Vyberte a stlačte **OK**.

Otvorenie zoznamu návrhov

→ → (poštový priečinok, poštový priečinok-PIN) → **Koncepty (3)**

Zobrazí sa prvý zápis do zoznamu, napr.:

1234567890
21.11.07 09:45

Čítanie alebo vymazanie SMS

- ▶ Otvorte zoznam konceptov, potom:



Vyberte SMS.

Cist

Stlačte tlačidlo displeja. Zobrazí sa text. Po riadkoch listujte pomocou .

Alebo vymažte SMS pomocou

Moznosti Smazať zaznam **OK**.

Písanie/zmena SMS

- ▶ Čítate niektorú SMS zo zoznamu konceptov.

Moznosti Otvorte menu.

Zvoľiť si môžete nasledovné:

Nova SMS

Napíšete novú SMS a potom odošlite (s. 29), príp. uložte.

Upraviť

Text uloženej SMS meniť a následne zaslať (s. 29).

Znakova sada

Text sa zobrazí v zvolenej tabuľke znakov.

Vymazanie zoznamu konceptov

- ▶ Otvorte zoznam konceptov, potom:

Moznosti Otvorte menu.

Smazať sezn.zpr.

Zvoľte, **OK** stlačte a pomocou **Ano** potvrdte. Zoznam sa vymaže.



Dlho stlačte (pokojujový stav).



Odoslanie SMS na e-mailovú adresu

Ak váš poskytovateľ služieb podporuje funkciu **SMS ako e-mail**, môžete vaše SMS posielat' aj na e-mailové adresy.

E-mailová adresa musí byť na začiatku textu. Musíte poslať SMS na e-mailovú službu vášho centra SMS.

 →  → (poštový priečinok, poštový priečinok-PIN)

→ Nova SMS

 /  Prevezmite e-mailovú adresu z telefónneho zoznamu a priamo ju zapíšte. Ukončíte medzerou alebo dvojbodkou (podľa poskytovateľa služieb).

 Zadajte text SMS.

Moznosti Stlačte tlačidlo displeja.

Poslať Vyberte a stlačte **OK**.

E-mail Vyberte a stlačte **OK**. Ak nie je zapísané číslo e-mailovej služby (s. 34), zadajte ho.

Poslať Stlačte tlačidlo displeja.

Posielanie SMS ako fax

Môžete odoslať SMS aj na faxový prístroj.



Predpoklad: Váš sieťový operátor podporuje túto funkciu.

► Napíšete SMS(s. 29).

Moznosti Stlačte tlačidlo displeja.

Poslať Vyberte a stlačte **OK**.

Fax Vyberte a stlačte **OK**.

 /  Vyberte číslo z telefónneho zoznamu alebo ho priamo zadajte. Číslo zadajte s predvoľbou (aj v miestnej sieti).

Poslať Stlačte tlačidlo displeja.

Prijatie SMS

Všetky prijaté SMS sa uložia do zoznamu vstupov. Združené SMS sa zobrazia ako **jedna** SMS. Ak je táto pridlhá alebo sa prenesie neúplná, rozdelí sa do viacerých jednotlivých SMS. Pretože SMS aj po prečítaní zostáva v zozname, mali by ste si **pravidelne vymazávať staré SMS zo zoznamu**.



Ak je SMS pamäť plná, zobrazí sa príslušné upozornenie.

► Vymažte nepotrebné SMS (s. 32).

Zoznam prijatých

Zoznam prijatých správ obsahuje:

- ◆ všetky prijaté SMS, počnúc najaktuálnejšou.
- ◆ SMS, ktoré nemohli byť odoslané kvôli nejakej chybe.

Nové SMS sú signalizované na všetkých prenosných častiach Gigaset S68H symbolom  na displeji, blikaním tlačidla správ  a upozorňujúcim tónom.

Otvorenie zoznamu prijatých správ tlačidlom .

Stlačte .

Príp. zvolte poštový priečinok a zadajte jeho PIN.

Zoznam prijatých správ sa zobrazí nasledovne (príklad):

SMS: Spol.	(2)	1
		2

- 1 **hrubo:** Počet nových záznamov
- nie hrubo:** Počet prečítaných záznamov
- 2 Názov poštového priečinku, tu: Všeobecný poštový priečinok

Otvorte zoznam pomocou **OK**.

Záznam v zozname sa zobrazí napr. nasledovne:

1234567890
21.11.07 09:45

Otvorenie zoznamu prijatých správ pomocou SMS menu

 →  → (poštový priečinok, poštový priečinok-PIN) → Prichozí (2)

Čítanie alebo zmazanie jednotlivých SMS

- ▶ Otvorte zoznam prijatých správ.
- ▶ Ďalej ako pri „Čítanie alebo vymazanie SMS“, s. 30.

Potom čo ste si novú SMS prečítali, získa status „Stare“ (už nebude ďalej znázornená hrubo).

Vymazanie zoznamu prijatých správ

Všetky **nové a staré** SMS v zozname sa vymažú.

- ▶ Otvorte zoznam prijatých správ.

Možnosti Otvorte menu.

- ▶ Ďalej vid' „Vymazanie zoznamu konceptov“, s. 30.

Odpoveď na SMS alebo poslanie ďalej

- ▶ Čítať SMS (s. 32):

Možnosti Stlačte tlačidlo displeja.

Máte nasledujúce možnosti:

Odpovedeť

Priamo napísať odpoveď na SMS a odoslať (s. 29).

Upraviť

Zmeniť text SMS a následne ju odoslať (s. 29).

Poslať SMS ďalej

- ▶ Čítate SMS (s. 32):

Možnosti Stlačte tlačidlo displeja.

Poslať Vyberte a stlačte **OK**. Ďalej pozri s. 29.

Prevzatie čísla do telefónneho zoznamu

Prevzatie čísla odosielateľa

- ▶ Otvorte zoznam prijatých správ a vyberte SMS (s. 31).

Možnosti Stlačte tlačidlo displeja. Ďalej pozri s. 24.

Poznámky:

- V rámci vášho telefónneho zoznamu si môžete založiť špeciálny telefónny zoznam pre SMS tak, že pred názov týchto záznamov vložíte hviezdičku (*).
- Pripojené označenie poštového priečinka sa prevezme do telefónneho zoznamu.

Prevzatie/vol'ba čísiel z textu SMS

- ▶ Čítajte SMS (s. 32) a listujte na miesto s telefónnym číslom.

Číslce sú znázornené inverzne.

 Stlačte tlačidlo displeja. Ďalej pozri s. 24.

Alebo:

 Stlačte tlačidlo prevzatia, aby ste zvolili číslo.

Ak chcete číslo použiť aj na odosielanie SMS:

- ▶ Uložte číslo s lokálnym poznávacím číslom (predvoľba) do telefónneho zoznamu.

Zmena tabuľky znakov

- ▶ Čítať SMS (s. 32):

Možnosti Stlačte tlačidlo displeja.

Znakova sada

Text sa zobrazí v zvolenej tabuľke znakov.

Oznámenie prostredníctvom SMS

Prostredníctvom SMS sa môžete nechať oboznámiť o zmeškaných volaniach, príp. nových odkazoch na odkazovači (len Gigaset S685).

Predpoklad: U zmeškaných volaní musí byť sprostredkované číslo volajúceho (CLI).

Oznámenie príde na váš mobilný telefón alebo na niektorý iný prístroj, podporujúci SMS.

K tomu potrebujete len uložiť do pamäti telefónne číslo, na ktoré má byť oznámenie zaslané (číslo pre oznámenie), a nastaviť druh oznámenia.

Uloženie čísla pre oznámenie

 →  → Nastaveni → Oznameni na c.

 Zadajte číslo, na ktoré má byť SMS poslaná.

Uložiti Stlačte tlačidlo displeja.

 **Dlho** stlačte (pokojový stav).

Pozor:

Pre oznámenie zmeškaných volaní **nezadávejte** vaše vlastné číslo pevnej siete. Môže to viesť k nekonečnému spoplatňovanému cyklu.

Nastavenie druhu oznámenia

 →  → Nastaveni → Typ oznameni

▶ Príp. zmeňte viacriadkové zadanie:

Ztrac.volani:

Zap. nastavte, ak má byť odoslaná oznamovacia SMS.

Zpravy na zaznamn.:

(len Gigaset S685)

Zap. nastavte, ak má byť odoslaná oznamovacia SMS.

▶ Uložte zmeny (s. 69).

Poštové priečinky SMS

Pri dodávke prístroja je aktivovaný **všeobecný poštový priečink**. Tento priečink je prístupný pre všetkých a neadá sa chrániť PIN kódom. Môžete si zriadiť ďalšie tri **osobné poštové priečinky** a chrániť ich nejakým PIN. Každý poštový priečink sa označí názvom a „ID poštového priečinka“ (druh čísla predvoľby).

Nezabudnite, prosím:

- ◆ Ak prevádzkujete viaceré prístroje (základne prístrojov) vhodné na odosielanie SMS na jednej telefónnej linke, môže sa každé ID poštového priečinka pre SMS vyskytnúť iba raz. V takom prípade musíte zmeniť aj prednastavené ID všeobecného poštového priečinka („0“).
- ◆ Osobné poštové priečinky môžete využívať, len ak to poskytovateľ služieb podporuje. Podporu rozpoznáte tak, že k číslu niektorého (prednastaveného) centra SMS je pridaná hviezdička (*).
- ◆ Ak ste zabudli PIN vášho poštového priečinka, môžete ho vrátiť do pôvodného stavu, ak uvediete základňu prístroja do stavu ako pri dodaní. Tým sa **všetky SMS vo všetkých poštových priečinkoch vymažú**.

Zriadenie a zmena osobného poštového priečinka

Zriadenie osobného poštového priečinka

 →  → Nastaveni → Schranky

 Zvoľte poštový priečink napr. Schranka B, a stlačte **OK**.

▶ Zmena viacriadkového zadania:

Aktivace:

Zapnite, príp. vypnite poštový priečink.

SMS (textové správy)

ID:

Zvoľte ID poštového priečinka (0-9).
Zvoľiť sa dajú len voľné čísla.



Zabezp. PIN:

Zapnite/vypnite PIN ochranu.

PIN

Príp. zapíšte 4-miestny PIN.

► Uložte zmeny (s. 69).

Aktívne poštové priečinky sú označené v zozname priečinkov s . Zobrazia sa v zozname SMS a môžu sa zobraziť príp. pomocou tlačidla správ .

Deaktivácia poštového priečinka

► **Aktivace:** nastavte na **Vyp.**, príp. odkaz potvrdte pomocou **Ano**.

Všetky v tomto poštovom priečinka uložené SMS sa vymažú.

Deaktivácia PIN ochrany

► **Zabezp. PIN:** nastaviť na **Vyp.**

PIN poštového priečinka sa vráti na 0000.

Zmena názvu niektorého poštového priečinka

 →  → **Nastavení** → **Schranky**
→  (zvoľiť poštový priečink)

Zmenit Stlačte tlačidlo displeja.

 Zadajte nový názov.

Uložit Stlačte tlačidlo displeja.

 **Dlho** stlačte (pokojový stav).

Zmena PIN a ID niektorého poštového priečinka

 →  → **Nastavení** → **Schranky**
→  (zvoľiť poštový priečink)

 Príp. zadajte PIN poštového priečinka a stlačte **OK**.

► ID:, Zabezp. PIN:, PIN nastavte (s. 33).

Zaslanie SMS na osobný poštový priečink

Aby sa SMS dostala do osobného poštového priečinka, musí odosielateľ poznať vaše ID a pripísať ho za vaše číslo.



► Môžete vášmu SMS partnerovi poslať SMS cez váš osobný poštový priečink.

Touto SMS dostane váš SMS partner vaše SMS-volacie číslo s aktuálnym ID a môže si ho uložiť v telefónnom zozname. Ak je ID neplatné, nebude SMS doručená.

Nastavenie centra SMS

Vloženie/zmena centra SMS

► Informujte sa **pred novým zapísaním**, príp. pred vymazaním prednastavených čísiel o ponuke služieb a zvláštnostiach vášho poskytovateľa služieb.

 →  → **Nastavení** → **SMS-centrum**
 Zvoľte si centrum SMS, (napr. SMS-centrum 1) a **OK** stlačte.

► Zmena viaciadkového zadania:

Centr.SMS:

Ano zvoľte, kedy majú byť SMS cez centrum SMS zasielané. U centier SMS 2 až 4 platí nastavenie len pre nasledujúcu SMS.

SMS:

Stlačte tlačidlo displeja **Zmenit**. Zapíšte číslo služby SMS a pridajte mu hviezdičku, ak váš poskytovateľ služieb podporuje osobné poštové priečinky.

E-mail:

Stlačte tlačidlo displeja **Zmenit**. Zapíšte číslo e-mailovej služby.

► Uložte zmeny (s. 69).

Poznámka:

Informujte sa u vášho poskytovateľa služieb, čo musíte zohľadniť pri zapísaní servisných volacích čísiel, ak chcete používať osobné poštové priečinky (predpoklad: váš poskytovateľ služieb podporuje túto funkciu).

Posielanie SMS cez iné centrum SMS

- ▶ Centrum SMS (2 až 4) aktivujte ako odosielať centrum.
- ▶ Pošlite SMS.

Toto nastavenie platí len pre SMS, ktorá bude odoslaná ako ďalšia. Potom je opäť nastavené SMS-centrum 1.

SMS info služby

Môžete si od vášho poskytovateľa služieb nechať posielat' určité informácie (napr. predpoveď počasia alebo vyžrebované čísla Lotta) cez SMS. Môže byť uložených až do 10 info služieb. Informácie o ponúkaných info službách a ich cenách dostanete u vášho poskytovateľa služieb.

Zriadenie/objednanie info služby

Objednanie info služby

 →  → SMS služby

 Vyberte info službu.

Poslať Stlačte tlačidlo displeja.

Zriadenie info služby

- ▶ Zvoľte prázdny záznam, príp. ho najprv vymažte. Potom:

Zmeniť Stlačte tlačidlo displeja.

 Zadajte príp. kód, označenie a cieľové telefónne číslo.

Uložiť Stlačte tlačidlo displeja.

Zmena zápisu info služby

- ▶ Zvoľte info službu (vid' vyššie). Potom:

Možnosti Otvorte menu.

Zmeniť záznam

Vyberte a stlačte **OK**.

 Zmeňte príp. kód, označenie a cieľové telefónne číslo.

Uložiť Stlačte tlačidlo displeja.

Vymazanie info služby

- ▶ Zvoľte info službu (vid' vyššie). Potom:

Možnosti Otvorte menu.

Smazať záznam

Vyberte a stlačte **OK**.

SMS na telefónnych zariadeniach

- ◆ Prijat' SMS môžete len vtedy, keď je **sprostredkovanie telefónneho čísla** presmerované na pobočkové pripojenie telefónneho zariadenia (**CLIP**). CLIP vyhodnotenie čísla centra SMS sa uskutoční vo vašom prístroji **Gigaset**.
- ◆ Prípadne musíte pred číslo centra SMS priradiť číslo predvoľby (AKZ) (v závislosti od vášho telefónneho prístroja).
V prípade pochybnosti preskúšajte váš telefónny prístroj tak, že napr. pošlete nejakú SMS na vaše vlastné číslo: raz s číslom predvoľby a raz bez neho.
- ◆ Pri odosielaní SMS sa bude vaše číslo odosielať eventuálne posielat' bez pobočkového telefónneho čísla.
V tomto prípade nie je možná priama odpoveď od príjemcu.

Posielanie a prijímanie SMS **na ISDN telefónnych zariadeniach** je možné len cez MSN číslo pridelené vašej základňovej stanici.

Zapnutie/vypnutie funkcie SMS

Po vypnutí už nemôžete prijať žiadnu SMS ako textovú správu a váš prístroj už neodošle žiadnu SMS.

Nastavenia, ktoré ste uskutočnili pre odosielanie a príjem SMS (čísla centier SMS) ako aj zápisy do zoznamu vstupov a zoznamu návrhov zostávajú uložené v pamäti aj po vypnutí.



Otvorte menu.



Zadajte čísla.



Vypnite funkciu SMS.

Alebo:



Zapnite funkciu SMS (stav pri dodaní).

SMS - odstraňovanie chýb

Kódy chýb pri posielaní

EO	Stále potlačenie volacieho čísla je zapnuté (CLIR) alebo nie je zapnuté sprostredkovanie čísla volajúceho.
FE	Chyba počas prenosu SMS.
FD	Chyba pri vytváraní spojenia s centrom SMS, pozri svojpomoc.

Svojpomoc pri chybách

Nasledujúca tabuľka obsahuje zoznam chybových situácií a možné príčiny a udáva pokyny pre odstránenie chýb.

Odosielanie nie je možné.

- Charakteristika „Sprostredkovanie čísla volajúceho“ (CLIP) nie je objednaná.
 - Nechajte ju uvoľniť u vášho poskytovateľa služieb.
- Prenos SMS sa prerušil (napr. nejakým volaním).
 - Odošlite SMS znovu.
- Poskytovateľ služieb nepodporuje výkonovú charakteristiku.
- Pre odosielacie centrum, aktivované ako centrum SMS, nie je zapísané žiadne číslo alebo je zapísané nesprávne číslo.
 - Vložte číslo (s. 34).

Dostanete SMS, ktorej text je neúplný.

- Pamäť vášho telefónu je plná.
 - Vymažte staré SMS (s. 32).
- Poskytovateľ služieb (Service-Provider) ešte nepreniesol zvyšok SMS.

Už nedostávate SMS.

- Zmenili ste ID vášho poštového priečinka.
 - Oznáme vášmu SMS partnerovi vaše zmenené ID alebo zrušte zmenu (s. 34).
- Nemáte zapnutý váš poštový priečinok.
 - Aktivujte váš poštový priečinok (s. 34).
- Presmerovanie sa zapne pomocou Kdy: Ihned alebo sa aktivuje pre sieťový odkazovač presmerovanie volaní Ihned.
 - Zmeňte presmerovanie.

SMS sa predčíta.

- Nie je vložená charakteristika „zobrazenie telefónneho čísla“.
 - Aktivujte si túto službu u vášho poskytovateľa služieb (Service-Provider) (spoplatnené).
- Prevádzkovateľ mobilnej siete a poskytovateľ služieb SMS v pevnej sieti nemajú dohodnutú žiadnu spoluprácu.
 - Informujte sa u poskytovateľa služieb SMS v pevnej sieti.
- Koncové zariadenie je u vášho poskytovateľa služieb SMS uložené ako neumožňujúce SMS v pevnej sieti, t.j. už tam nie ste registrovaný.
 - Dajte prístroj (znovu) zaregistrovať pre príjem SMS.

Príjem iba počas dňa.

Koncové zariadenie je u vášho poskytovateľa služieb SMS uložené ako neumožňujúce SMS v pevnej sieti, t.j. už tam nie ste registrovaný.

- Informujte sa u poskytovateľa služieb SMS v pevnej sieti.
- Dajte prístroj (znovu) zaregistrovať pre príjem SMS.

Obsluha odkazovača základne Gigaset S685

Odkazovač, integrovaný v základnej stanici, môžete obsluhovať pomocou klávesníc základňovej stanice (pozri s. 2), prenosnou časťou alebo diaľkovým ovládaním (iný telefón/mobil). Vlastné texty ohlásenia alebo odkazov môžete nahrávať len cez prenosnú časť.

Režim ohlásenia



Odkazovač môžete používať v dvoch odlišných režimoch.

- ◆ V režime **S vyzvou** si volajúci vypočuje ohlásenie a následne vám môže zanechať odkaz.
- ◆ V režime **Se vzkazem** si volajúci vypočuje vaše ohlásenie, nemôže však zanechať žiadny odkaz.

Obsluha pomocou prenosnej časti

Ak pri obsluhu dostanete akusticky výzvu alebo odkaz, zapne sa **automaticky** reproduktor prenosnej časti. Tlačidlom hlasitého telefonovania  ho vypnete.



Zapnutie alebo vypnutie odkazovača

 →  → Zaznamník → Zapnout zazn.
() = zapnutý)

Po zapnutí prebehne oznámenie zostávajúceho voľného času pre záznamy. Ak ešte nie je nastavený čas (s. 10), prebehne následne príslušné oznámenie. Na displeji sa zobrazí symbol .

Telefón sa dodáva s jedným štandardným ohlásením pre zaznamenávací a odkazovací režim. Ak nie je k dispozícii žiadne osobné ohlásenie, použije sa príslušné štandardné ohlásenie.

Nahratie vlastného ohlásenia/ odkazovacieho ohlásenia

 →  → Zaznamník → Ohlaseni
→ Ohlaseni nahrat / Vzkaz nahrat

OK Stlačte tlačidlo displeja na spustenie nahrávania.

Budete počuť prípravný tón (krátky tón).

- ▶ Teraz nahrajte ohlásenie (min. 3 sekundy).

Ukončit Stlačte tlačidlo displeja pre ukončenie nahrávania.



Pomocou  alebo  prerušiť nahrávanie. Pomocou **OK** znovu zapnúť nahrávanie.

Po nahraní sa záznam odkazu pre kontrolu prehrá. Pomocou **Nove** môžete nahrávanie zapnúť znovu.

Nezabudnite, prosím:

- ◆ Nahrávanie sa automaticky ukončí, ak sa prekročí max. doba nahrávky 170 sekúnd alebo ak niektorá prestávka v reči trvá dlhšie ako 2 sekundy.
- ◆ Ak nahrávanie prerušíte, použije sa zase štandardné ohlásenie.
- ◆ Ak je pamäť odkazovača plná, prepne sa do režimu **Se vzkazem**.
 - ▶ Všetky odkazy sa vymažú, odkazovač sa automaticky opäť prepne do režimu **S vyzvou**. Príp. zopakovanie nahrávky:

Vypočutie ohlášenia

 →  → Zaznamnik → Ohlášeni
→ Ohlášeni posl./Vzkaz poslech.

Ak nie je k dispozícii žiadne osobné ohlášenie, použije sa príslušné štandardné ohlášenie.



Nahrávanie nového ohlášenia počas vypočúvania odkazov:

Nove Stlačte tlačidlo displeja.

Ak je pamäť odkazovača plná, prepne sa do režimu *Se vzkazem*.

- ▶ Všetky odkazy sa vymažú, odkazovač sa automaticky opäť prepne do režimu *S vyzvou*. Príp. zopakovanie nahrávky:

Ohlášenia/odkazy vymazať

 →  → Zaznamnik → Ohlášeni
→ Ohlášeni smazať/Vzkaz smazať



Ano Stlačte tlačidlo displeja pre potvrdenie opýtania.

 **Dlho** stlačte (pokojový stav).

Po vymazaní sa bude znovu používať príslušné štandardné ohlášenie.

Voľba režimu ohlášenia

Môžete voliť medzi *S vyzvou* a *Se vzkazem*.

 →  → Zaznamnik → Ohlášeni
→ Mod → *S vyzvou* / *Se vzkazem*
(= zapnutý)

 **Dlho** stlačte (pokojový stav).

Zvolený režim zostane zachovaný aj po vypnutí odkazovača.

Ak ja v režime *S vyzvou* pamäť odkazov plná, prepne sa odkazovač do režimu *Se vzkazem* a dostanete upozornenie, že treba vymazať staré odkazy.



- ▶ Vymažte staré odkazy.

Po vymazaní sa odkazovač **automaticky** znovu prepne do nastaveného režimu, príp. zvolte znovu želaný režim nahrávania.

Nastavenie striedavého nahrávania/ odkazu

S nastavením *Prepinat* môžete režim ohlášenia prestaviť pre vami stanovenú dobu.

Príklad: Režim *S vyzvou* je nastavený. Ak *Prepinat* aktivujete a nastavíte časový interval (napr. 18.00 až 8.00 hod.), zapne sa odkazovač v tomto časovom intervale do režimu *Se vzkazem*. Mimo tohto časového intervalu (8.01 až 17.59 hod.) je zapnutý režim *S vyzvou*.

 →  → Zaznamnik → Ohlášeni
→ Mod → *Prepinat* (= zapnutý)

- ▶ Zmena viacriadkového zadania:

Od:

Hodiny/minúty pre začiatok časového intervalu zadajte 4-miestne.

Do:

Hodiny/minúty pre koniec časového intervalu zadajte 4-miestne.

Aktivace:

Zap. alebo zvolte *Vyp*.

- ▶ Zmeny ukladajte pomocou **Uložit**.

Ak je pamäť odkazov plná a bola zvolená *Aktivace: Zap.*, preruší sa ukladanie a dostanete upozornenie, že treba vymazať staré odkazy.



- ▶ Vymažte staré odkazy a zopakujte nastavenie.

Ak zmeníte režim ohlášenia (s. 38), funkcia *Prepinat* sa automaticky deaktivuje.

Vypočutie odkazov

Ku každému odkazu sa zachytí dátum a čas jeho nahratia (ak je nastavené, s. 10) a počas prehrávania sa to zobrazí. Pri sprostredkovaní čísla volajúceho sa zobrazí číslo volajúceho. Ak je číslo volajúceho zaznamenané v telefónnom zozname, zobrazí sa príslušné meno.

Vypočutie nových odkazov

Nové, ešte nevypočuté odkazy sa signalizujú symbolom  na displeji a blikaním tlačidla  na prenosnej časti.

 Stlačte tlačidlo odkazov.

Int.zaznam.: Zvoľte a stlačte **OK**.

Ohlásenie vám oznámi, či máte nové alebo len staré odkazy.

Ak sú nové odkazy, začne reprodukcia hneď s prvým novým odkazom. Po poslednom novom odkaze budete počuť tón ukončenia ako aj ohlásenie o zostávajúcom čase pre nahrávky.

Ak sa príslušný odkaz uložil s dátumom a časom, budete pri reprodukcii počuť príslušné ohlásenie.



Vypočutie starých správ



Staré odkazy si môžete vypočúť, ak už nie sú žiadne nové odkazy. Zapnite reprodukciu tak ako je to popísané v „Vypočutie nových odkazov“.

Nový odkaz po reprodukcii času a dátumu jeho vstupu (po cca 3 sek.) do stavu „staré“.

Zastavenie a ovládanie prehrávania

Počas prehrávania odkazov:

 Zastavenie prehrávania. Pre pokračovanie znovu stlačte .

 alebo  K predchádzajúcemu odkazu.

 alebo  K nasledujúcemu odkazu.

2 x  K odkazu, ktorý nasleduje za nasledujúcim odkazom.

Pri prerušení na viac ako jednu minútu sa odkazovač vráti späť do stavu pokoja.

Označenie odkazu ako „nový“

Už vypočutý „starý“ odkaz sa znovu zobrazí ako „nový“ odkaz.

Počas prehrávania odkazov:

 Stlačte tlačidlo s hviezdíčkou.

Ohlásenie oznámi nový stav odkazu.

Alebo:

Moznosti Otvorte menu.

Oznacit jako nove
Zvoľte a stlačte **OK**.

Reprodukcia aktuálneho odkazu sa preruší. Príp. sa začne reprodukcia nasledujúceho odkazu.

Tlačidlo  na prenosnej časti bliká.

Prevzatie čísla odkazu do telefónneho zoznamu

Ďalej vid' „Prevzatie zobrazeného čísla do telefónneho zoznamu“, s. 24.

Vymazanie odkazov

Môžete vymazať buď všetky alebo jednotlivé staré odkazy.

Vymazanie všetkých starých odkazov

Počas prehrávania alebo pri prestávke:

Moznosti Stlačte tlačidlo displeja.

Stare zpr.smazat
Zvoľte a stlačte **OK**.

Ano Stlačte tlačidlo displeja pre potvrdenie opýtania.

Vymazanie jednotlivých starých odkazov

Počas prehrávania alebo pri prestávke:

Smazat Stlačte tlačidlo displeja.

Prevzatie hovoru z odkazovača

Pokiaľ odkazovač zaznamenáva hovor alebo je obsluhovaný pomocou diaľkového ovládania, môžete hovor prevziať:



Stlačte tlačidlo prevzatia alebo tlačidlo displeja.

Nahrávanie sa preruší a môžete hovoriť s volajúcim.

Ak sa pri prevzatí hovoru už nahráli 2 sekundy, zobrazí sa volanie ako nový odkaz. Tlačidlo  na prenosnej časti blíka.

Hovor môžete prevziať, aj ak nie je signalizovaný na prenosnej časti.

Presmerovanie externého hovoru na odkazovač

Prichádzajúci externý hovor môžete presmerovať na odkazovač, aj keď je tento vypnutý.

Predpoklad: Na odkazovači je ešte voľné miesto pre záznamy.

Na prenosnej časti sa signalizuje externý hovor:

Stlačte tlačidlo displeja .

Odkazovač sa ihneď spustí v režime nahrávania a preberie hovor. Nastavený čas prebratia hovoru (s. 41) sa ignoruje.

Zapnutie/vypnutie nahrávania

Externý hovor môžete nahrávať pomocou odkazovača.

- Informujte volajúceho o nahrávaní hovoru.

Moznosti Otvorte menu.

Zaznam

Zvoľte a stlačte **OK**.

Nahrávanie sa signalizuje na displeji odkazovým textom a zaradí sa do zoznamu odkazovača ako nový odkaz.

Ukončit Stlačte tlačidlo displeja pre ukončenie nahrávania.

Max. doba nahrávky závisí od voľného miesta v pamäti odkazovača. Ak je pamäť plná, budete počuť koncový tón, nahrávanie sa preruší a dovedy nahratý hovor sa uloží v zozname odkazovača ako nový odkaz. Ak bol odkazovač v režime S vyzvou, prepne sa do režimu Se vzkazem. Dostanete pokyn vymazať staré odkazy.



- Vymažte staré odkazy.

Po vymazaní sa odkazovač **automaticky** opäť prepne do nastaveného režimu.

Zapnutie/vypnutie odpočúvania

Počas nahrávky odkazu môžete odpočúvať pomocou reproduktorov prihlásených mobilných častí.

Zapnutie/ vypnutie trvalého odpočúvania

 →  → Zaznamník → Priposlech → Pren.c.

() = zapnuté)

 **Dlho** stlačte (pokojevý stav).

Počas nahrávania môžete funkciu Priposlech na prenosnej časti vypnúť.

Vypnutie odpočúvania pre aktuálne nahrávanie

 Stlačte tlačidlo zloženia.

Nastavenie odkazovača

V stave pri expedícii je odkazovač už predbežne nastavený. Individuálne nastavenia vykonajte cez prenosnú časť.

Prebratie hovoru/funkcia úspory nákladov pre diaľkové ovládanie



Môžete si nastaviť, kedy má odkazovač prijať hovor.

Na výber sú: **ihned**, po 10 sek., 18 sek. alebo 30 sek. a úsporné nastavenie **Automaticky**.

Pri **Automaticky** platí pre prebratie hovoru:

- ◆ Ak ešte nie sú žiadne nové odkazy, preberie odkazovač hovor po 18 sek.
- ◆ Ak už sú nové odkazy, preberie odkazovač hovor už po **10 sek.**

Pri diaľkovej kontrole viete už po cca 15 sekundách, že nie sú žiadne nové odkazy (ináč by odkazovač už prevzal vaše volanie). Ak teraz zložíte, nevzniknú z hovoru žiadne náklady.

 →  → **Zaznamník** → **Pocet vyzvan.**
 **ihned / 10 sek. / 18 sek. / 30 sek. / Automaticky zvolit'.**

Uložit Stlačte tlačidlo displeja.

 **Dlho** stlačte (pokojoiný stav).

Stanovenie dĺžky záznamu

Môžete nastaviť max. dĺžku času nahrávania jedného odkazu. Na výber sú: 1, 2, 3 min. alebo **Maximum**.

 →  → **Zaznamník** → **Delka nahr.**

 **Vyberte dĺžku nahrávania.**

Uložit Stlačte tlačidlo displeja.

Nastavenie kvality nahrávania

Nastavte, v akej kvalite budú nahrávané odkazy. Na výber sú: **Max.delka**, **Dobra kvalita**, **Vyborna kvalita**. Pri vyššej kvalite sa znižuje max. doba trvania nahrávania.

 →  → **Zaznamník** → **Kvalita nahr.**

 **Vyberte kvalitu nahrávania.**

Uložit Stlačte tlačidlo displeja.

Zmena jazyka a štandardného ohlásenia

 **8 tuv** **5 jk** **9 wxyz** **2 abc**

Zadajte čísla **a** pomocou



1 oo **OK** **Nastavte česky.**

2 abc **OK** **Nastavte chorvátsky.**

3 def **OK** **Nastavte anglicky.**

Vrátenie rýchlej voľby tlačidlom 1 na odkazovači

Pri dodaní je integrovaný odkazovač vopred nastavený pre rýchlu voľbu tlačidlom **1 oo**. Ak máte pre rýchlu voľbu nastavený sieťový odkazovač (s. 43), tak môžete toto nastavenie znovu resetovať.

 →  → **Zaznamník** → **Obsadit tlac. 1**
Int.zaznamník / Memobox

Zvoľte a stlačte **OK**.

 **Dlho** stlačte (pokojoiný stav).

Po zvolení sieťového odkazovača alebo odkazovača stlačte tlačidlo **1 oo** **dlho**. Budete priamo prepojení.

Nastavenie pre rýchlu voľbu platí pre všetky prenosné časti Gigaset S68H.

Obsluha pri cestovaní (diaľkové ovládanie)

Odkazovač môžete skontrolovať alebo zapnúť z každého iného telefónu (napr. hotel, tel. búdka) alebo navodiť spätné volanie odkazovača pomocou SMS.

Predpoklady:

- ◆ Nastavili ste systémový PIN nerovný 0000 (s. 58).
- ◆ Telefón, ktorým sa má diaľkovo ovládať, disponuje tónovou voľbou (MFV), t. j. pri stlačení tlačidiel počujete rôzne tóny. Alternatívne môžete použiť kódový vysielateľ (dostanete v obchode).

Zavolanie odkazovača a vypočutie odkazov







Vytočte vlastné číslo.



Počas počúvania textu vášho ohlásenia: Stlačte tlačidlo  a zadajte systémový PIN.

Bude vám oznámené, či sú nové odkazy. Začne sa reprodukcia odkazov. Teraz môžete odkazovač obsluhovať pomocou klávesnice.

Obsluha prebieha cez nasledujúce tlačidlá:

-  Preskočiť na začiatok predchádzajúceho odkazu.
-  Zastaviť reprodukciu. Pre pokračovanie stlačte znovu.
-  Preskočiť k nasledujúcemu odkazu.
-  Označiť odkaz ako „nový“.
-  Vymazať aktuálnu správu.

Zapnutie odkazovača

- ▶ Zavolajte domov a nechajte zvoniť až budete počuť: „Prosím zadajte PIN“.



zadajte systémový PIN.

Váš odkazovač je zapnutý. Počujete ohlásenie zostávajúcej doby nahrávania.

Prebehne reprodukcia odkazov.

Odkazovač nie je možné vypnúť na diaľku.

Navedenie spätného volania z odkazovača pomocou SMS a vypočutie odkazov

Predpoklad: Musí byť uložené v pamäti určité číslo oboznamovania (pozri s. 33)

Z telefónu (mobilný tel. alebo iný prístroj schopný poslať SMS), ktorého číslo oboznamovania je uložené v pamäti vášho telefónu, môžete pri cestovaní poslať SMS na váš odkazovač a bude vám z neho zavolané späť. Po prijatí hovoru a stlačení ľubovoľného tlačidla začne reprodukcia odkazov.

SMS musí mať nasledujúci obsah:

<Systémový PIN><číslo pre spätné zavolanie>*

Číslo pre spätné zavolanie je voliteľné.

Príklady:

4711 alebo *4711*089123456*

Ak je zapísané číslo spätného zavolanía, toto sa vytočí, v opačnom prípade sa vytočí číslo oboznamovania.

Odkazovač už obsluhujte pomocou klávesnice, ako to bolo popísané v predchádzajúcich odsekoch.

Použitie sieťového odkazovača

Sieťový odkazovač je odkazovačom vášho sieťového operátora. Sieťový odkazovač môžete používať až potom, keď ste si ho u vášho sieťového operátora **objednali**.

Stanovenie sieťového odkazovača pre rýchlu voľbu

Pri rýchlej voľbe môžete priamo zvoliť sieťový odkazovač alebo integrovaný sieťový odkazovač (len Gigaset S685).

Gigaset S680: Rýchla voľba je pre sieťový odkazovač vopred nastavená. Potrebujete už len zadať číslo sieťového odkazovača.

Gigaset S685: Integrovaný odkazovač je vopred nastavený pre rýchlu voľbu. Namiesto toho môžete určiť sieťový odkazovač, napr. T-NetBox od spoločnosti T-Com. K tomu sa informujte u vášho sieťového operátora.

Stanovenie sieťového odkazovača pre rýchlu voľbu a zapísanie čísla sieťového odkazovača

 →  → Zaznamnik
→ Obsadiť tlač. 1

Memobox Vyberte a stlačte **OK**
( = zapnuté).



Zadajte číslo sieťového odkazovača.

Uložiť Stlačte tlačidlo displeja.



Dlho stlačte (pokojový stav).

Nastavenie pre rýchlu voľbu platí pre všetky prenosné časti Gigaset S68H.

Volanie na sieťový odkazovač



Dlho stlačte. Spojíte sa priamo so sieťovým odkazovačom.



Príp.  tlačte tlačidlo hlasitého telefonovania.

Ohlásenie sieťového odkazovača budete počuť hlasne.

Prezeranie hlásenia sieťového odkazovača

Ak pre vás príde správa, dostanete od sieťového odkazovača volanie. Na displeji sa zobrazí číslo sieťového odkazovača, ak máte objednané sprostredkovanie čísla volajúceho. Ak prevezmete volanie, zreprodukujú sa vám odkazy. Ak volanie neprevezmete, uloží sa číslo sieťového odkazovača do zoznamu neprijatých volaní a tlačidlo správ bliká (s. 25).

Používanie viacerých prenosných častí

Príhlásenie prenosných častí

Na vašu základňovú stanicu môžete prihlásiť až 6 prenosných častí.

Jednu prenosnú časť Gigaset S68H je možné prihlásiť až na 4 základňové stanice.

Automatické príhlásenie prenosnej časti Gigaset S68H na základňu súpravy Gigaset S680/S685

Predpoklad: Prenosná časť nie je prihlásená na žiadnu základňu.

Prihlásenie prenosnej časti k základni súpravy prebieha automaticky.

► Vložte prenosnú časť displejom dopredu do základnej stanice.

Prihlásenie môže trvať až 5 minút. Počas tejto doby sa na displeji zobrazuje proces príhlásenia a bliká názov základnej stanice, napr. základná stanica 1. Po úspešnom príhlásení sa na displeji prenosnej časti zobrazí interné číslo, napr. INT 2 pre interné číslo 2. Prenosnej časti bude pridelené najnižšie voľné interné číslo (1–6). Ak sú interné čísla 1–6 už pridelené, dôjde k prepísaniu čísla 6, akonáhle sa prenosná časť s interným číslom 6 bude nachádzať v pokojovom stave.

Poznámky:



- Automatické príhlásenie je možné len vtedy, keď sa práve netelefonuje zo základne, na ktorú chcete prenosnú časť prihlásiť.
- Každé stlačenie tlačidla preruší automatické prihlasovanie.
- Ak by automatické príhlásenie nefungovalo, musíte prenosnú časť prihlásiť manuálne.
- Môžete meniť názov prenosnej časti (pozri s. 47).

Manuálne príhlásenie prenosnej časti Gigaset S68H na základňu súpravy Gigaset S680/S685

Manuálne príhlásenie prenosnej časti musíte uskutočniť na prenosnej časti a základni.

Po úspešnom príhlásení prejde prenosná časť do stavu pokoja. Na displeji sa zobrazí interné číslo prenosnej časti, napr. INT 1. V opačnom prípade postup zopakujte.

Na prenosnej časti

 →  → Prenosna cast → Prihlasiť pren.c

 Zvoľte si základňu stanicu, napr. Zakladna 1 a **OK** stlačte.

 Zadajte systémový PIN základňovej stanice (stav pri dodaní: 0000) a stlačte **OK**. Na displeji bliká napr. Zakladna 1.

Na základnej stanici

Počas 60 sek. stlačte prihlasovacie/vyhľadávacie tlačidlo na základni prístroja (s. 2) **dlhšie** (cca 3 sek.).

Príhlásenie iných prenosných častí

Iné prenosné časti Gigaset a prenosné časti iných prístrojov s podporou funkcie GAP prihlásite nasledovne.

Na prenosnej časti

► Začnite prihlasovanie prenosnej časti podľa príslušného návodu na obsluhu.

Na základňovej stanici

Stlačte prihlasovacie/vyhľadávacie tlačidlo na základni (s. 2) **dlhšie** (cca 3 sek.).

Odhlásenie prenosných častí

Z každej prihlásenej prenosnej časti Gigaset S68H môžete odhásiť každú inú prihlásenú prenosnú časť.

 Otvorte zoznam interných účastníkov.
Prenosná časť, ktorú práve obsluhujete, je označená s <.

 Zvoľte interného účastníka, ktorého chcete odhásiť.

Moznosti Otvorte menu.

Odhlasit pren.c.

Zvoľte a stlačte **OK**.

 Zadajte aktuálny systémový PIN a stlačte **OK**.

Ano Stlačte tlačidlo displeja.

Vyhľadávanie slúchadla („Paging“)

Vašu prenosnú časť môžete hľadať pomocou základňovej stanice.



- ▶ Stlačte prihlasovacie/vyhľadávacie tlačidlo na základni (s. 2) **krátko**.
- ▶ Všetky prenosné časti zvonia súčasne („Paging“), aj ak majú vyzváňacie tóny vypnuté.

Ukončenie hľadania

- ▶ Stlačte prihlasovacie/vyhľadávacie tlačidlo na základnej stanici **nakrátko** alebo stlačte tlačidlo prevzatia  na prenosnej časti.

Zmena základne

Ak je Vaša prenosná časť prihlásená na viacerých základniach, môžete ju nastaviť na určitú základňu alebo na tú základňu, ktorá má najlepší signál (Nejlepší základ.).

 →  → Prenosna cast
→ Vybrat zakladnu

 Jednu z prihlásených základní alebo **Nejlepší základ**. vyberte a stlačte **OK**.

Interné volanie

Interné hovory s inými, na tej istej základnej stanici prihlásenými prenosnými časťami, sú bezplatné.

Volanie na určitú prenosnú časť

 Začnite interné volanie.

 Zadajte číslo prenosnej časti.

Alebo:

 Začnite interné volanie.

 Zvoľte prenosnú časť.

 Stlačte tlačidlo prevzatia.

Volanie všetkých prenosných častí („hromadné volanie“)

 Začnite interné volanie.

 Stlačte tlačidlo s hviezdíčkou. Budú volané všetky prenosné časti.

Ukončenie hovoru

 Stlačte tlačidlo zloženia.

Postúpenie hovoru na inú prenosnú časť

Externý hovor môžete presmerovať (prepojiť) na inú prenosnú časť.

 Otvorenie zoznamu prenosných častí.
Externý účastník počuje čakáciu melódiu, ak je zapnutá (pozri s. 59).

 Zvoľte prenosnú časť alebo **Na vsechny** a stlačte **OK**.

Ak sa prihlási interný účastník:

- ▶ Príp. oznámte externý hovor.

 Stlačte tlačidlo zloženia.

Externý hovor bol postúpený na inú prenosnú časť.

Používanie viacerých prenosných častí

Ak sa interný účastník **nehlási** alebo má obsadené, stlačte tlačidlo displeja **Ukončiť**, aby ste sa vrátili k externému hovoru.

Pri postúpení hovoru môžete tlačidlo zloženia  stlačiť aj predtým, ako interný účastník zodvihne.

Ak sa potom interný účastník nehlási alebo má obsadené, hovor sa automaticky vráti späť k vám (na displeji sa zobrazí Vracene volani).

Interné spätné spojenia

Telefonujete s **externým** účastníkom a súčasne môžete zavolať niektorému **internému** účastníkovi, aby ste sa poradili.

 Otvorenie zoznamu prenosných častí. Externý účastník počuje čakaciu melódiu, ak je zapnutá (pozri s. 59).

 Zvoľte prenosnú časť a stlačte **OK**.

Ukončenie spätného spojenia

Ukončiť Stlačte tlačidlo displeja. Znovu ste spojení s externým účastníkom.

Prevzatie/odmietnutie ohláseného čakajúceho hovoru

Ak počas **interného** hovoru dostanete **externé** volanie, počujete tón zaklopania (krátky tón). Pri sprostredkovaní čísla volajúceho sa na displeji zobrazí číslo volajúceho.

Prerušenie interného hovoru, prevzatie externého

Prijmout Stlačte tlačidlo displeja. Interný hovor sa **ukončí**. Ste spojení s externým účastníkom.

Odmietnutie externého volania

Odmítn. Stlačte tlačidlo displeja.



Tón ohlásenia čakajúceho hovoru sa vypne. Zostávate spojení s interným účastníkom. Tón zvonenia je ešte počuť na ďalších prihlásených prenosných častiach.

Pripojenie sa k externému hovoru

Predpoklad: Funkcia Int.priposlech je teraz zapnutá.

Vediete externý hovor. Niektorý interný účastník sa môže pripojiť k tomuto hovoru a rozprávať sa. Pripojenie sa u všetkých diskutujúcich partnerov signalizuje signálnym tónom.

Zapnutie alebo vypnutie interného pripojenia

 →  → **Zakladna** → **Zvláštni funkce** → Int.priposlech

Funkciu stlačením **OK** zapnete alebo vypnete ( = zapnuté).

 **Dlho** stlačte (pokojový stav).

Interné pripojenie

Linka je obsadená externým hovorom. Váš displej ukazuje príslušný odkaz. Chcete sa pripojiť k prebiehajúceму externému hovoru.

 Stlačte tlačidlo prevzatia **na dlhšie**.

Pripojíte sa k hovoru. Všetci účastníci počujú jeden signálny tón. Počas tejto doby sa na displeji tejto prenosnej časti zobrazí hlásenie Konference a z tejto prenosnej časti nebude možné zvoliť žiadne číslo.

Ukončenie pripojenia

 Stlačte tlačidlo zloženia.

Všetci účastníci počujú jeden signálny tón.

Pokiaľ **prvý** interný účastník stlačí tlačidlo ukončenia , zostáva zachované spojenie medzi ďalšou pripojenou prenosnou časťou a externým účastníkom.

Zmena názvu niektorej prenosnej časti

Pri prihlásení sa automaticky určia názvy „INT 1“, „INT 2“ atď. Tieto názvy môžete zmeniť. Názov môže byť maximálne desaťmiestny. Zmenený názov sa zobrazí v zozname každej prenosnej časti.



Otvorte zoznam prenosných častí. Vlastná prenosná časť je označená s <.



Zvoľte prenosnú časť.

Zmeniť

Stlačte tlačidlo displeja.



Zadajte názov.

Uložiť

Stlačte tlačidlo displeja.

Interné číslo niektorej prenosnej časti zmeniť

Prenosná časť získa pri prihlásení **automaticky** najnižšie voľné číslo. Ak sú obsadené všetky miesta, prepíše sa číslo 6, ak sa táto prenosná časť nachádza v pokojovom stave. Môžete zmeniť interné čísla všetkých prihlásených prenosných častí (1–6).



Otvorte zoznam prenosných častí. Vlastná prenosná časť je označená s <.

Moznosti

Otvorte menu.

Zmeniť číslo

Zvoľte a stlačte **OK**. Zobrazí sa zoznam prenosných častí.



Aktuálne číslo bliká. Zvoľte prenosnú časť.



Zadajte nové interné číslo (1–6). Doterajšie číslo prenosnej časti sa prepíše.

Uložiť

Stlačte tlačidlo displeja, aby ste nastavenie uložili.



Dlho stlačte (pokojevý stav).

Ak sa zadá niektoré interné číslo dvakrát, počujete chybový tón (zostupný sled tónov).

► Zopakujte procedúru s niektorým voľným číslom.

Používanie prenosnej časti pre babyalarm

Ak je režim babyalarmu zapnutý, dôjde k zavolaniu na uložené cieľové telefónne číslo vtedy, ak bude dosiahnutá definovaná úroveň hladiny hluku. Ako cieľové číslo môžete vo vašej prenosnej časti uložiť interné alebo externé číslo.

Zvonenie funkcie babyalarm na externé číslo sa preruší po cca 90 sek. Zvonenie funkcie babyalarm na interné číslo (prenosnú časť) sa preruší po cca 3 min. (v závislosti od základne). Počas babyalarmu sú všetky tlačidlá zablokované, až na tlačidlo ukončenia hovoru. Reproduktor prenosnej časti má vypnutý zvuk.

V režime babyalarmu budú prichádzajúce volania na prenosnej časti signalizované **bez tónu zvonenia** a budú zobrazované len na displeji. Displej a klávesnica nebudú osvetlené, aj upozorňovacie tóny budú vypnuté.

Ak nejaké prichádzajúce volanie prevezmete, režim babyalarmu sa na čas trvania telefonátu preruší, funkcia **ostane** zapnutá.

Ak prenosnú časť vypnete a znovu zapnete, zostane režim babyalarmu zachovaný.

Pozor!

- Pri uvedení do prevádzky **bezpodmienečne preverte funkčnosť. Skontrolujte napr. citlivosť. Preskúšajte napr. zostavenie spojenia, ak presmerujete babyalarm na nejaké externé číslo.**
- Zapnutá funkcia značne znižuje prevádzkový čas vašej prenosnej časti. Prenosnú časť príp. vložte do nabíjacej základne. Tým sa zabezpečí, že sa batéria nevybije.
- Vzdialenosť medzi prenosnou časťou a dieťaťom by mala byť optimálne 1 až 2 metre. Mikrofón musí byť nasmerovaný k dieťaťu.
- Pripojenie (volanie), na ktoré sa babyalarm presmeruje, nesmie byť blokované zapnutým odkazovačom.

Aktivovanie funkcie Babyalarm a zadanie cieľového volacieho čísla

 →  → Sledovani zvuku

- ▶ Zmena viacriadkového zadania:

Sledov.zv.:

Pre zapnutie Zap. zvol'te.

Alarm na:

Externé číslo: Vyberte číslo z telefónneho zoznamu (stlačte tlačidlo displeja ) alebo priamo zadajte. Zobrazené budú len **posledné 4 číslice**.

Interné číslo: **Moznosti** → INT → **OK** →  (Zvol'te prenosnú časť alebo Na vsechny, ak sa majú zavolať všetky prihlásené prenosné časti) → **OK**.

Citlivosť:

Nastavte citlivosť pre hladinu hluku (nízka alebo vysoka).

- ▶ Uložte nastavenia pomocou **Uložiť**.

Zmena nastaveného cieľového volacieho čísla

 →  → Sledovani zvuku

 Prechod na iný riadok Alarm na:



<C príp. **Smazať**

Vymažte uložené číslo.

- ▶ Číslo zadajte a uložte tak, ako je to popísané v časti „Aktivovanie funkcie Babyalarm a zadanie cieľového volacieho čísla“ (s. 48).

Externé deaktivovanie babyalarmu

Predpoklady: Telefón musí podporovať tónovú voľbu a babyalarm prechádza na externé cieľové číslo.

- ▶ Prijmite volanie aktivované babyalarmom a stlačte tlačidlá  .

Po ukončení spojenia bude funkcia deaktivovaná. Potom už nebude nasledovať žiadny opätovný babyalarm. Ostatné nastavenia funkcie babyalarm na prenosnej časti (napr. žiadny tón zvonenia) zostanú zachované tak dlho, pokým na prenosnej časti stlačíte tlačidlo displeja **Vyp.**

Ak chcete babyalarm s tým istým číslom znova aktivovať:

- ▶ Aktiváciu znovu zapnite a pomocou **Uložiť** uložte (s. 48).

Nastavenie prenosnej časti

Vaša prenosná časť je nastavená vopred. Nastavenia môžete individuálne zmeniť.

Rýchly prístup k funkciám a číslam

Ľavé tlačidlo displeja ako aj číslíkové tlačidlá **[0+]** a **[2.abc]** až **[9.voyz]** môžete obsadiť vždy jedným číslom alebo jednou funkciou. Právě tlačidlo displeja je vopred obsadené nejakou funkciou. Obsadenie môžete zmeniť.

Vytočenie čísla, príp. spustenie príslušnej funkcie prebehne potom jedným stlačením tlačidla.

Obsadenie číslíkového tlačidla/ľavého tlačidla displeja

Predpoklad: Číslíkové tlačidlo príp. ľavé tlačidlo displeja ešte nie je obsadené číslom alebo funkciou.

- ▶ Stlačte tlačidlo displeja **[?]** príp. **dlhšie** stlačte číslíkové tlačidlo.

Otvorí sa zoznam možných obsadení tlačidiel. Na výber je nasledovné:

Zkracena volba / Zvladni seznam

Obsadíte tlačidlo číslom z telefónneho zoznamu príp. zoznamu Call-by-Call.

Otvorí sa telefónny zoznam príp. zoznam Call-by-Call.

- ▶ Vyberte záznam a stlačte **OK**.

Ak vymažete alebo zmeníte záznam v telefónnom zozname príp. v zozname Call-by-Call, nebude to mať vplyv na obsadenie číslíkového tlačidla, príp. tlačidla displeja.

Sledovani zvuku

Obsadíte tlačidlo s menu pre nastavenie a zapnutie babyalarmu (pozri s. 47).

Budik

Obsadíte tlačidlo s menu pre nastavenie a zapnutie budíka (pozri s. 54).

Kalendar

Vyvolajte kalendár/zapíšte nový termín.

Bluetooth

Obsadenie tlačidla s menu Bluetooth.

Dalsi funkce...

Na výber sú k dispozícii ďalšie funkcie:

INT

Interné volanie (pozri s. 45).

SMS

Obsadenie tlačidla s menu pre funkcie SMS (pozri s. 29).

SMS sluzby

Obsadenie tlačidla s menu na objednanie niektorej Info-sluzby (s. 35).

SMS oznameni

Obsadenie tlačidla s menu pre zapnutie oznámenia cez SMS (s. 33):

Ak je ľavé tlačidlo displeja obsadené, zobrazí sa v najspodnejšom riadku displeja nad tlačidlom displeja zvolená funkcia, príp. meno volaného čísla v telefónnom zozname, príp. v zozname Call-by-Call (príp. v skratke).

Spustenie funkcie, vytočenie čísla

V stave pokoja prenosnej časti stlačte číslíkové tlačidlo **dlhšie**, príp. tlačidlo displeja **kratšie**.

Podľa obsadenia tlačidiel:

- ◆ Čísla budú priamo vytáčané.
- ◆ Otvorí sa menu funkcie.

Zmena obsadenia niektorého tlačidla

Tlačidlo displeja

- ▶ Stlačte ľavé alebo právě tlačidlo displeja **dlhšie**.

Otvorí sa zoznam možných obsadení tlačidiel.

- ▶ Postupujte ďalej tak, ako to bolo popísané pri prvom obsadení tlačidla (s. 49).

Číslkové tlačidlo

- ▶ Stlačte **krátko** číslkové tlačidlo.

Zmenit Stlačte tlačidlo displeja. Zobrazí sa zoznam možných obsadení tlačidiel.

- ▶ Postupujte ďalej tak, ako to bolo popísané pri prvom obsadení tlačidla (s. 49).

Zmena jazyka na displeji

Texty na displeji si môžete nechať zobraziť v rôznych jazykoch.

 →  → Prenosna časť → Jazyk

Aktuálny jazyk je označený s .

 Vyberte jazyk a stlačte **OK**.

 **Dlho** stlačte (pokojoiný stav).

Ak ste nedopatrením nastavili jazyk, ktorý je pre vás nezrozumiteľný:



   

Stlačte tlačidlá za sebou.



 Zvoľte správny jazyk a stlačte **OK**.

Nastavenie displeja

Môžete si zvoliť medzi štyrmi farebnými schémami a viacerými stupňami kontrastu.

 →  → Displej

Barva displeje Vyberte a stlačte **OK**.

 Zvoľte farebnú schému a stlačte **OK** ( = aktuálna farba).

 **Krátko** stlačte.

Kontrast Vyberte a stlačte **OK**.

 Vyberte kontrast.

Uložit Stlačte tlačidlo displeja.

 **Dlho** stlačte (pokojoiný stav).

Nastavenie šetriča displeja

V stave pokoja si môžete nechať zobraziť niektorý obrázok z Spavce souboru (s. 52) ako šetrič displeja. Nahradí zobrazenie v pokojovom stave. Tým je možné prekryť dátum, čas a meno.

Šetrič displeja nebude v určitých situáciách zobrazený, napr. počas hovoru alebo keď je prenosná časť odhlásená.

Ak je šetrič displeja aktivovaný, je daný bod menu **Sporic displeje** označený s .

 →  → Displej → Sporic displeje

Zobrazí sa aktuálne nastavenie.

- ▶ Zmena viacriadkového zadania:

Aktivace:

Vyberte **Zap.** (zobrazí sa šetrič displeja) alebo **Vyp.** (bez šetriča displeja).

Vyber.:

Príp. zmeňte šetrič displeja (pozri dolu).

- ▶ Uložte zmeny: (s. 69).

Ak šetrič displeja dané zobrazenie prekrýva, stlačte **krátko** , aby sa displej v stave pokoja zobrazil s časom a dátumom.

Zmena šetriča displeja

 →  → Displej → Sporic displeje

 Prejdite do riadku **Vyber.:**

Zobraz. Stlačte tlačidlo displeja. Zobrazí sa aktívny šetrič displeja.

 Zvoľte šetrič displeja a **Zmenit** stlačte.

- ▶ Uložte zmeny: (s. 69).

Nastavenie osvetlenia displeja

V závislosti od toho, či je prenosná časť uložená v nabíjacej základni alebo nie, môžete zapnúť alebo vypnúť osvetlenie displeja. Ak je zapnuté, displej trvale svieti so zníženým jasom.

 →  → Displej → Podsviceni

Zobrazí sa aktuálne nastavenie.

- Zmena viacriadkového zadania:

V nabíjacej

Zap. alebo zvolte Vyp.

Mimo nabíjajúcu

Zap. alebo zvolte Vyp.

Poznámka:

Pri nastavení Zap. sa môže pohotovostná doba prenosnej časti značne skrátiť.

Uložiť Stlačte tlačidlo displeja.

 **Dlho** stlačte (pokojový stav).

Automatické prijatie volania zapnúť/vypnúť

Ak máte túto funkciu zapojenú, prenosnú časť pri volaní jednoducho vyberte z nabíjacej základne bez toho, aby ste museli stlačiť tlačidlo prevzatia .

 →  → Prenosna časť

Aut.prijem vol.

Zvoľte a stlačte **OK**

( = zapnuté).

 **Dlho** stlačte (pokojový stav).

Zmena hlasitosti hlasitého hovoru/reproduktora

Hlasitosť pre hlasité telefonovanie môžete nastaviť v piatich stupňoch a hlasitosť pre slúchadlo v troch stupňoch.

V pokojovom stave:

 → Hlasitosť slúchatka

 Nastavte hlasitosť reproduktora.

 Prejdite do riadku Hlasitosť reprod.

 Nastavte hlasitosť hlasitého hovoru.

Uložiť Príp. stlačte tlačidlo displeja, aby ste nastavenie trvalo uložili.

Nastavenie hlasitosti počas hovoru:

 Stlačte tlačidlo ovládania.

 Vyberte hlasitosť.

Uložiť Príp. stlačte tlačidlo displeja, aby ste nastavenie trvalo uložili.

Nastavenie sa po cca 3 sekundách automaticky uloží alebo stlačte tlačidlo displeja **Uložiť**.

Ak je  obsadené inou funkciou, napr. pri prepínaní medzi dvoma hovormi(s. 20):

Moznosti Otvorte menu.

Hlasitosť Vyberte a stlačte **OK**.



Vykonajte nastavenie (viď hore).

Poznámka:

Hlasitosť hovoru, vyzváňacie tóny a upozorňovacie tóny môžete nastaviť aj cez menu (pozri s. 15).

Zmena vyzváňacích tónov

◆ Hlasitosť:

Môžete si vybrať medzi piatimi hlasitosťami (1–5; napr. hlasitosť 2 = ) a volaním „Crescendo“ (6; hlasitosť sa bude každým zvonitím zvyšovať = ).

◆ Tóny zvonenia:

Môžete vybrať rôzne vyzváňacie tóny, melódie alebo ľubovoľný zvuk z Media-Pool (s. 52).

Tóny zvonenia môžete rozdielne nastaviť pre nasledujúce funkcie:

- ◆ Pro ext.volani: Pre externé volania
- ◆ Pro int.volani: Pre interné volania
- ◆ Pro termíny: Pre nastavené termíny (s. 54)
- ◆ Pro vsehny: Pre všetky funkcie rovnako

Nastavenia pre jednotlivé funkcie

Nastavte hlasitosť a melódiu v závislosti od druhu signalizácie.

V pokojovom stave:

 → Vyzvaneni



Nastavenie, napr.
Pro ext.volani, vyberte
a stlačte **OK**.



Nastaviť hlasitosť (1–6).



Prejdite na ďalší riadok.



Vyberte melódiu.

Uložiť

Stlačte tlačidlo displeja, aby ste nastavenie uložili.

Nastavenia pre všetky funkcie rovnaké

V pokojovom stave:



→ Vyzvaneni → Pro vsechny

▶ Nastavte hlasitosť a vyzváňací tón (viď „Nastavenia pre jednotlivé funkcie“).

Uložiť

Stlačte tlačidlo displeja pre potvrdenie opýtania.



Dlho stlačte (pokojový stav).

Poznámka:

Hlasitosť hovoru, vyzváňacie tóny a upozorňovacie tóny môžete nastaviť aj cez menu (pozri s. 15).

Zapnutie/vypnutie vyzváňacieho tónu

Môžete pred prijatím volania alebo v pokojovom stave vypnúť na vašej prenosnej časti tón zvonenia natrvalo alebo pre aktuálne volanie. Opätovné zapnutie počas externého volania nie je možné.

Vypnutie tónu zvonenia natrvalo



Stlačte tlačidlo s hviezdíčkou **dlhšie**.

Na displeji sa zobrazí symbol ☒.

Opätovné zapnutie vyzváňacieho tónu



Stlačte tlačidlo s hviezdíčkou **dlhšie**.

Vypnutie tónu zvonenia pre aktuálne volanie

VyzvVyp

Stlačte tlačidlo displeja.

Zapnutie/vypnutie oznamovacieho tónu

Môžete namiesto tónu zvonenia zapnúť oznamovací tón. Pri volaní zaznie **krátky tón** („Pipnutie“) namiesto vyzváňacieho tónu.



Stlačte tlačidlo s hviezdíčkou **dlhšie a v priebehu 3 sek.:**

Pipnuti

Stlačte tlačidlo displeja. Volanie bude tak signalizované **prostredníctvom** krátkeho oznamovacieho tónu. Na displeji bude ☒.

Media-Pool

Media-Pool prenosnej časti spravuje zvuky, ktoré môžete použiť ako vyzváňacie tóny a obrázky (obrázky CLIP a šetrič displeja), alebo ako obrázky volajúcich príp. ako šetrič displeja. Predpoklad: Sprostredkovanie čísla volajúceho (CLIP). Media-Pool môže spravovať nasledujúce typy médií:

Symbol	Zvuk	Formát
☒	Vyzváňacie tóny	Štandard
◆	Obrázok (Obrázok CLIP, šetrič displeja)	BMP (128 x 100 príp. 128 x 160 pixelov)



Symbol bude v Media-Pool zobrazený pred menom. Vo vašej prenosnej časti sú predbežne nastavené rôzne monofónne a polyfónne zvuky a obrázky.

Môžete si vypočúť zvuky, ktoré sú k dispozícii a nechať zobrazit' obrázky.

Obrázky si môžete stiahnuť z PC (pozri s. 70). Ak nie je k dispozícii dostatok voľnej kapacity pamäte, musíte najprv

jeden alebo viaceré obrázky vymazať. Predbežne nastavené zvuky a obrázky sú označené s . Tieto nemôžete premenovať alebo vymazať.

Prehrávanie zvukov a prezeranie obrázkov CLIP

 →  → Sporic displeje / Foto volajicijo / Zvuky (Zvol'te záznam)

Poslech / Zobraz.

Stlačte tlačidlo displeja. Zvuky sa budú prehrávať príp. zobrazovať obrázky. Tlačidlom  listujte medzi záznamami.

Ukončit / ↶

Stlačte tlačidlo displeja. Reprodukcia zvukov príp. zobrazovanie obrázkov sa ukončí.

Počas prehrávania zvukov môžete prehrávanie aj prerušiť tlačidlom .



Dlho stlačte (pokojevý stav).

Ak ste si nejaký zvuk uložili v neplatnom súborovom formáte, dostanete po danom výbere hlásenie chyby. Pomocou  prerušte proces. Pomocou **Smazať** vymažete obrázok.

Zvuky: Nastavenie hlasitosti

Počas prehrávania:

Hlasit. Stlačte tlačidlo displeja.

 Nastavte hlasitosť.

Uložit Stlačte tlačidlo displeja.

Premenovať/vymazať zvuk/obrázok

Zvolili ste si niektorý záznam.

Moznosti Otvorte menu.

Ak sa niektorý obrázok nedá vymazať () , nie sú tieto voľby k dispozícii. V závislosti od situácie môžete zvoliť nasledujúce funkcie:

Smazať zaznam

Vymaže sa vybraný záznam.

Smazať seznam



Vymažú sa všetky záznamy v zozname, ktoré je možné vymazať.

Zmenit nazev

Zmeňte meno (maximálne 16 znakov) a stlačte **Uložit**. Záznam sa uloží s týmto novým menom.

Kontrola stavu pamäte

Môžete si dať zobrazit' voľnú kapacitu pamäte pre šetrič obrazovky a obrázky CLIP.

 →  → Kapacita



Späť: Stlačte tlačidlo displeja.

Zapnutie/vypnutie výstražných tónov

Vaša prenosná časť vás akusticky upozorní na rôzne činnosti a stavy. Nasledujúce upozorňovacie tóny môžete zapnúť alebo vypnúť nezávisle od seba:

- ◆ **Kliknutie tlačidla:** Potvrdí sa každé stlačenie tlačidla.
- ◆ **Potvrzovacie tóny:**
 - **Potvrzovací tón** (stúpajúci sled tónov): na konci zadania/nastavenia a pri prijatí SMS, príp. nového záznamu v zozname odkazovača alebo v zozname volaní
 - **Chybový tón** (zostupný sled tónov): pri chybných zadaniach
 - **Tón pre koniec menu:** pri listovaní na koniec menu
- ◆ **Tón vybitia batérie:** Batérie sa musia dobiť.

V pokojovom stave:

 → Varovne tony

► Zmena viacriadkového zadania:

Ton tlač.:

Zap. alebo zvol'te Vyp.

Nastavenie prenosnej časti

Potvrz.ton:

Zap. alebo zvolte Vyp.

Vyb.aku:

Zap., Vyp. alebo zvolte Hovor. Varovný tón vybitia batérie bude zapnutý alebo vypnutý, príp. zaznie len počas hovoru.

► Uložte zmeny: (s. 69).

Potvrzovací tón nemôžete pri vložení prenosnej časti do základne vypnúť.

Poznámka:

Hlasitosť hovoru, vyzváňacie tóny a upozorňovacie tóny môžete nastaviť aj cez menu (pozri s. 15).

Nastavenie budíka

Predpoklad: Dátum a čas sú nastavené (s. 10).

Zapnutie/vypnutie a nastavenie budíka

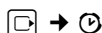

► Zmena viacriadkového zadania:

Aktivace:

Zap. alebo zvolte Vyp.

Cas:

Zadajte čas budenia 4-miestnym zadáním.

Opakovat:

Denne alebo zvolte Pondeli-Patek.

Hlasitosť:

Nastavte hlasitosť (1–6).

Melodie:

Zvolte melódiu.

► Uložte zmeny: (s. 69).

Zobrazí sa symbol

Budenie bude signalizované zvolenou vyzváňacou melódiou (s. 51) na prenosnej časti. Budenie bude znieť počas 60 sek. Na displeji sa zobrazí . Ak sa nestlačí žiadne tlačidlo, zopakuje sa budenie dvakrát vždy po piatich minútach a potom sa vypne.

Počas volania bude budenie signalizované len krátkym tónom.

Vypnúť budenie/zopakovať po prestávke (režim zdriemnutia)

Predpoklad: Zaznie tón budenia.

Vyp. Stlačte tlačidlo displeja. Budenie sa vypne.

príp.

Pozast. Stlačte tlačidlo displeja alebo ľubovoľné tlačidlo. Budenie sa vypne a zopakuje sa po 5 minútach. Po druhom zopakovaní sa budenie úplne vypne.

Nastavenie termínu (kalendár)

Vašou prenosnou časťou si môžete dať pripomenúť až do 30 termínov (hlasitosť a melódia, pozri s. 51).

Uloženie termínu

Predpoklad: Dátum a čas sú nastavené (s. 10).



V grafickom kalendári zvolte deň a stlačte **OK**. (Dni, na ktorých u sú uložené nejaké termíny, sú na čiernom podklade.)

Zobrazí sa zoznam uložených termínov dňa. Ak ste už uložili 30 termínov, musíte najprv nejaký jestvujúci termín vymazať.

<Novy zoznam>

Zvolte a stlačte **OK**.

► Zmena viacriadkového zadania:

Termin:

Zap. alebo zvolte Vyp.

Datum:

Zadajte deň/mesiac/rok 8-miestnym zadáním.

Cas:

Zadajte hodiny/minúty 4-miestnym zadáním.

Text:

Zadajte text (max. 16-miestne). Text bude zobrazený ako názov termínu v zozname a pri signalizácii termínu sa zobrazí na displeji. Ak nezadáte žiadny text, bude zobraziť sa len dátum a čas termínu.

Uložit Stlačte tlačidlo displeja.



Dlho stlačte (pokojový stav).

Termín je označený v zozname termínov s . Termíny budú v zozname zoradené podľa dátumu.

Termín bude signalizovaný zvolenou vyzváňacou melódiou (s. 51). Signalizácia termínu bude znieť 60 sek. Bude zobrazený uvedený text, dátum a čas.

Počas volania bude termín signalizovaný len krátkym tónom.

Spravovanie termínov



V grafickom kalendári zvolíte deň a stlačte **OK**. (Dni, na ktorých u sú uložené nejaké termíny, sú v kalendári na čiernom podklade.)



Zvoľte termín dňa.

Možnosti

Otvorte menu.
Späť pomocou .

Máte nasledujúce možnosti:

Zobraziť záznam

Prezrieť vybraný termín, **Možnosti**.

Otvorte menu pre zmenu, vymazanie a aktiváciu/deaktiváciu.

Zmeniť záznam

Zmeniť vybraný termín.

Smazať záznam

Vymazať vybraný termín.

Aktivovať / Deaktivovať

Aktivovať/deaktivovať vybraný termín.

Smazať zoznam

Všetky termíny vymazať.

Vypnutie alebo odpoveď na signalizáciu termínu

Predpoklad: Zaznie signalizácia termínu.

Vyp.

Stlačte tlačidlo displeja, aby ste vyplí termínové volanie.

Alebo:

SMS

Stlačte tlačidlo displeja, aby ste odpovedali na signalizáciu termínu pomocou SMS.

Zobrazenie neprijatých termínov, výročí

Neprijaté termíny/výročia (s. 24) sa v nasledujúcich prípadoch uložia do zoznamu **Zmeskane udalosti**:

- ◆ Neprijmete niektorý termín/výročie.
- ◆ Termín, resp. výročie boli signalizované počas hovoru.
- ◆ Prenosná časť je v čase príslušného termínu/výročia vypnutá.
- ◆ V čase termínu/výročia bolo aktivované automatické opakovanie voľby (s. 25).

Najnovší záznam sa nachádza na začiatku zoznamu.

Ak sa v tomto zozname nachádza nejaký nový termín/výročie, na displeji sa zobrazí **Termín**. Ak stlačíte tlačidlo displeja, otvorí sa aj zoznam **Zmeskane udalosti**.

Otvorenie zoznamu cez menu:

 →  → **Zmeskane udalosti**

Vyberte termín/výročie.

Zobrazia sa informácie k termínu/výročiu. Uplynulý termín sa zobrazí s názvom termínu, ušlé výročie s priezviskom, menom. Okrem toho sa uvedie dátum a čas.

Smazať

Vymazanie termínu

SMS

Napísanie SMS.



Dlho stlačte (pokojový stav).

Ak je v zozname uložených 10 záznamov, dôjde pri nasledujúcej signalizácii termínu k vymazaniu najstaršieho záznamu.

Používanie prístrojov Bluetooth

Vaša prenosná časť Gigaset S68H môže bezdrôtovo komunikovať pomocou Bluetooth™ s inými prístrojmi, ktoré taktiež používajú túto techniku.

Pred použitím vašich prístrojov Bluetooth musíte najprv aktivovať Bluetooth a potom prístroje prihlásiť na prenosnej časti.

Na prenosnej časti môžete prihlásiť 1 náhlavnú súpravu Bluetooth. Ďalej môžete prihlásiť až do 5 dátových zariadení (PC, PDA), aby ste mohli sprostredkovať a prijímať záznamy telefónneho zoznamu ako vCard alebo vymieňať si údaje s počítačom (s. 70).



Na prenos telefónnych čísel cez spojenia Bluetooth musia byť v telefóne uložené čísla predvoľby (štátna a miestna predvoľba) (pozri s. 58)

Popis ovládania vašich prístrojov Bluetooth nájdete v návodoch na použitie týchto prístrojov.

Poznámka:

- Na vašej prenosnej časti môžete prevádzkovať len náhlavné súpravy (Headset), ktoré majú **Headset Profil**.
- Vytvorenie spojenia medzi vašou prenosnou časťou a niektorou náhlavnou súpravou Bluetooth môže trvať až do 5 sekúnd. To platí tak pre prijatie hovoru na náhlavnú súpravu a odovzdanie na náhlavnú súpravu ako aj pre vykonanie voľby z náhlavnej súpravy.

Aktivácia/deaktivácia režimu Bluetooth

 →  → Prenos dát → Bluetooth
→ Aktivace

OK stlačte, aby ste aktivovali alebo deaktivovali režim Bluetooth

( = aktívovaný).

Prenosná časť v stave pokoja zobrazuje aktivovaný režim Bluetooth so symbolom  :





Prihlásenie prístrojov Bluetooth

Vzdialenosť medzi prenosnou časťou v režime Bluetooth a zapnutým prístrojom Bluetooth (náhlavná súprava alebo dátový prístroj) môže byť max. 10 m.

Poznámka:

- Ak prihlásite náhlavnú súpravu (Headset), tak tým prepíšete príp. prihlásenú náhlavnú súpravu (Headset).
- Ak by ste chceli na vašej prenosnej časti použiť náhlavnú súpravu, ktorá už je prihlásená na niektorom inom prístroji (napr. mobilný telefón), **deaktivujte** toto spojenie skôr, ako spustíte proces prihlásenia na Gigaset.

 →  → Prenos dát → Bluetooth
→ Vyhľadat pren. pr. / Vyhľadat datove z.

Vyhľadávanie môže trvať až do 30 sekúnd.

Potom, ako bol nájdený prístroj, na displeji sa zobrazí jeho meno.

Moznosti Stlačte tlačidlo displeja.

Duverovať zarizeni

Vyberte a stlačte **OK**.



Zadajte PIN **prístroja Bluetooth, ktorý sa má prihlásiť** a stlačte **OK**.

Prístroj bude prijatý do zoznamu známych prístrojov.

Prerušenie alebo zopakovanie bežiacého vyhľadávania

Prerušenie vyhľadávania:

Prerusiť Stlačte tlačidlo displeja.

Príp. zopakovanie vyhľadávania:



Moznosti Vyberte a stlačte **OK**.

Opakovať hľadani



Vyberte a stlačte **OK**.

Spracovanie zoznamu známych (dôverných) prístrojov

Otvorenie zoznamu

 →  → Prenos dat → Bluetooth
→ Duveryhodna zar.

V zobrazenom zozname sa pri príslušných názvoch prístrojov nachádza príslušný symbol:

Symbol	Význam
	Náhlavná súprava Bluetooth (Headset)
	Dátový prístroj Bluetooth

Prezeranie záznamu

Otvorte zoznam →  (výber záznamu)

Moznosti Stlačte tlačidlo displeja.

Zobraziť záznam

Vyberte a stlačte **OK**.

Zobrazí sa názov a adresa prístroja.

Späť pomocou **OK**.

Odhlásenie prístrojov Bluetooth

Otvorte zoznam →  (výber záznamu)

Moznosti Stlačte tlačidlo displeja.

Smazať záznam

Vyberte a stlačte **OK**.

 Späť: stlačte tlačidlo **dlhšie**.

Poznámka:

Odhláste zapnutý prístroj Bluetooth, inak sa možno pokúša znovu pripojiť ako „neprihlásený prístroj“.

Zmena názvu prístroja Bluetooth

Otvorte zoznam →  (výber záznamu)

Moznosti Stlačte tlačidlo displeja.

Zmeniť názov Vyberte a stlačte **OK**.



Zmeňte názov.

Uložiť

Stlačte tlačidlo displeja.



Späť: stlačte tlačidlo **dlhšie**.

Odmietnutie alebo prijatie neprihláseného prístroja Bluetooth

V prípade, že sa prístroj Bluetooth, ktorý nie je registrovaný v zozname známych prístrojov, pokúša spojiť s prenosnou časťou, na displeji ste vyzvaní zadať PIN prístroja Bluetooth (spojenie).

◆ Odmietnutie

Zpet Stlačte tlačidlo displeja.

◆ Prijatie



Zadajte PIN prístroja Bluetooth, ktorý sa má prijať a stlačte **OK**.



Ak ste prístroj prijali, môžete ho dočasne používať (t. j. pokiaľ sa nachádza v oblasti príjmu, príp. kým nevypnete prenosnú časť) alebo prijať do zoznamu známych prístrojov.

Po potvrdení PIN prijmite do zoznamu známych prístrojov:

- **Ano** Stlačte tlačidlo displeja.
- **Ne** Stlačte tlačidlo displeja: dočasné používanie.

Zmena názvu Bluetooth prenosnej časti

Môžete zmeniť názov prenosnej časti, pod ktorým sa má príp. zobrazíť na inom prístroji Bluetooth.

 →  → Prenos dat → Bluetooth
→ Navez vlast. zar.

Zmeniť Stlačte tlačidlo displeja.



Zmeňte názov.

Uložiť

Stlačte tlačidlo displeja.



Späť: stlačte tlačidlo **dlhšie**.

Nastavenie vlastného čísla predvoľby





K prenosu telefónnych čísel je nutné, aby ste mali v telefóne uložené číslo vašej predvoľby (miestna a štátna predvoľba).

Niektoré z týchto čísel sú už prednastavené.



 →  → Prenosna časť
→ Miestni predvoľby

Skontrolujte, či je (vopred) nastavené číslo predvoľby správne.

► Zmena viacriadkového zadania:





-  Vybrať/zmeniť zadávacie políčko.
-  Pohyb v rámci zadávacieho políčka.
-  Príp. vymazať číslicu: stlačte tlačidlo displeja.
-  Zadajte číslicu.
-  Uložiť Stlačte tlačidlo displeja.

Príklad:

Miestni predvoľby	
Mezin. predvoľba:	
00 - 421	
Miestni predvoľba:	
0 - [2]	
	

Nastavenie slúchadla do pôvodného stavu ako pri dodaní

Individuálne nastavenia a zmeny môžete nastaviť do pôvodného stavu. Záznamy telefónneho zoznamu, zoznamu funkcie Call-by-Call, zoznamu volaní, zoznamov SMS a prihlásenie prenosnej časti na základňovej stanici ako aj obsah Media-pool zostanú zachované.

-  →  → Prenosna časť → Reset pren.c.
-  Ano Stlačte tlačidlo displeja.
-  Dlho stlačte (pokojevý stav).

Nastavenie základňovej stanice

Základňu nastavíte pomocou prihlásenej prenosnej časti Gigaset S68H.







Ochrana pred neoprávneným prístupom

Systémové nastavenia základne zabezpečte systémovým PIN, ktoré je známe len vám. Systémový PIN musíte zadať pri prihlásení a odhlásení prenosnej časti od základne prístroja alebo pri uvedení do pôvodného stavu.

Zmena systémového PIN

Nastavený, 4-miestny systémový PIN základne prístroja (stav pri dodaní: 0000) zmeňte na 4-miestny PIN, ktorý poznáte iba vy.

Gigaset S685: Zriadením systémového PIN umožníte diaľkové ovládanie odkazovača (s. 42).

-  →  → Základňa → PIN systému
-  Zadajte aktuálny systémový PIN a stlačte **OK**.
-  Zadajte systémový PIN. Z bezpečnostných dôvodov sa zadanie zobrazí ako štyri hviezdičky (****).
-   Prejdite do ďalšieho riadku, zopakujte nový systémový PIN a stlačte **OK**.
-  Dlho stlačte (pokojevý stav).

Zmena systémového PIN

Pokiaľ by ste zabudli systémový PIN, môžete základnú stanicu resetovať na pôvodný kód **0000**:

Zo základnej stanice vytiahnite sieťový kábel. Podržte prihlasovacie/vyhľadávacie tlačidlo na základňovej stanici stlačené a súčasne pripojte sieťový kábel opäť k základni. Po určitej dobe opäť uvoľnite tlačidlo.

Základná stanica je teraz resetovaná a je nastavený systémový PIN **0000**.

Poznámka:

Všetky prenosné časti sú odhlásené a musia sa znovu prihlásiť.

Zmena vyzváňacích tónov (len Gigaset S685)

◆ Hlasitosť:

Môžete si zvoliť spomedzi piatich stupňov hlasitosti hovoru a z hlasitosti „Crescendo“, pozri s. 51. Pomocou „0“ vypnete tón zvonenia základňovej stanice.

◆ Tóny zvonenia:

Pre externé hovory môžete stanoviť melódiu zvonenia, pozri s. 51.

 →  → Zakladna → Vyzvaneni

Ako vykonáte nastavenia, pozri s. 51.

Zapnutie/vypnutie čakacej melódie



 →  → Zakladna → Mel. pri cekani

Stlačte **OK**, aby ste zapli alebo vypli čakaciu melódiu (=zapnuté).

Podpora Repeatera

So zosilňovačom môžete zväčšiť dosah a silu príjmu vašej základne. Na to musíte aktivovať prevádzku zosilňovača. Počas tohto procesu sa prerušia hovory vedené prostredníctvom základne.

Predpoklad: zosilňovač je prihlásený. Ekologický režim je vypnutý.

 →  → Zakladna → Zvladni funkce → Repeater

Ano Stlačte tlačidlo displeja.

Pri zapnutej prevádzke Repeatera je bod menu označený ako .

Poznámka:

Podpora repeatera a ekologický režim (pozri s. 13) sa navzájom vylučujú, t. j. nemôžu byť využívané obe funkcie súčasne.

Vrátenie základne prístroja do stavu ako pri dodaní

Pri vrátení do pôvodného stavu

- ◆ sa ekologický režim vypne,
- ◆ prenosné časti zostanú prihlásené,
- ◆ systémový PIN sa nevynuluje,
- ◆ Informačné služby SMS zostanú zachované.

 →  → Zakladna → Reset zakladny

 Zadajte systémový PIN a stlačte **OK**.

Ano Stlačte tlačidlo displeja.

Pomocou  alebo tlačidla displeja **Ne** prerušíte spätné prestavenie.

 **Dlhšie** stlačte (pokojoyvý stav).

Pripojenie základňovej stanice k telefónnemu zariadeniu

Nasledujúce nastavenia sú potrebné len vtedy, ak si to vyžaduje vaše telefónne zariadenie, pozri návod na obsluhu telefónneho zariadenia.

Na telefónnych zariadeniach, ktoré nepodporujú prenos čísla volajúceho, nemôžete posielat' alebo prijímat' SMS.



Spôsob voľby a Flash - čas

Aktuálne nastavenie je označené pomocou .

Zmena postupu voľby

Máte nasledujúce možnosti nastavenia spôsobu voľby:

- ◆ Tónová voľba (MFV),
- ◆ Spôsob impulznej voľby (IWFV).

 →  → Zakladna → Zvlastni funkce → Druh volby

 Výber spôsobu voľby (= zapnuté) a stlačte **OK**.

 **Dlho** stlačte (pokojoový stav).

Nastavenie Flash-času

 →  → Zakladna → Zvlastni funkce → Flash-delka

 zvolit' Flash-čas (= zapnuté) a stlačte **OK**.

 **Dlho** stlačte (pokojoový stav).

Uloženie čísla predvoľby (lokálnej predvoľby)

Predpoklad: Pri vašom telefónnom prístroji musíte prípadne pre externé hovory pred číslo zadať číslo predvoľby, na pr. „0“.

 →  → Zakladna → Zvlastni funkce → Kod KPVS

 Zadajte prípadne zmeňte max. 3-miestne číslo predvoľby.

▶ Uložte zmeny: (s. 69).

Ak je číslo predvoľby uložené, platí:

- ◆ Číslo predvoľby sa automaticky predradí pri voľbe čísiel z nasledujúcich zoznamov: Čísla centier SMS, zoznamu volajúcich, zoznamu odkazovača.
- ◆ Číslo predvoľby sa musí zadať pri manuálnej voľbe a pri manuálnom zadaní čísiel z telefónneho zoznamu, čísiel tiesňového volania alebo čísiel skrátenej voľby a čísiel centier SMS.
- ◆ Ak pri odosielaní SMS prevezmete číslo príjemcu z telefónneho zoznamu, musíte vymazať číslo predvoľby.
- ◆ Existujúce číslo predvoľby vymažete pomocou **<C**.

Nastavenie časov prestávok

Zmena prestávky po obsadení linky

Môžete nastaviť dĺžku prestávky, ktorá nastane medzi stlačením tlačidla prevzatia  a vysielaia čísiel.

 Otvorte menu.

 **8** tov **5** int **9** wovz **1** oo **6** mmo

Stlačte tlačidlá.

 Zadajte čísla pre dĺžku prestávky (**1** = 1 sek.; **2** = 3 sek.; **3** = 7 sek.) a stlačte **OK**.

Zmeniť prestávku po R tlačidle

Dĺžku prestávky môžete zmeniť, ak si to vyžaduje váš telefónny prístroj (pozri. návod na obsluhu telefónneho zariadenia).



Otvorte menu.

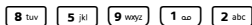

Stlačte tlačidlá.



Zadajte čísla pre dĺžky prestávok (1 = 800 ms; 2 = 1600 ms; 3 = 3200 ms) a stlačte **OK**.

Zmena prestávky voľby (prestávka po čísle predvoľby)

Predpoklad: Uložili ste niektoré číslo predvoľby (s. 60).



Otvorte menu.

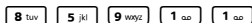

Stlačte tlačidlá.



Zadajte čísla pre dĺžky prestávok (1 = 1 sek.; 2 = 2 sek.; 3 = 3 sek.; 4 = 6 sek.) a stlačte **OK**.

Zadajte prestávku voľby: stlačte tlačidlo  na 2 sek. Na displeji sa zobrazí P.

Dočasné prepnutie na tónovú voľbu (MFV)

Pokiaľ by vaše telefonické zariadenie pracovalo s impulznou voľbou (IWW), ale pre spojenie je potrebný spôsob tónovej voľby (napr. na vypočítanie odkazovej schránky), musíte pre takýto hovor prepnúť na tónovú voľbu.

Predpoklad: Práve vediete hovor alebo máte už zvolené nejaké externé číslo.



Stlačte tlačidlo s hviezdíčkou.

Po zložení sa automaticky znovu zapne impulzná voľba.

Dodatok

Údržba

Základnú stanicu, nabíjačku a prenosnú časť utierajte **vlhkou** handričkou (žiadne rozpúšťadla) alebo antistatickou utierkou.

Nikdy nepoužívajte suchú handričku. Existuje nebezpečenstvo statického výboja.

Kontakt s tekutinou

V prípade ak prenosná časť prišla do kontaktu s tekutinou:

1. **Prenosnú časť vypnite a ihneď vyberte akumulátor.**
2. Tekutinu nechajte z prenosnej časti odkvapkať.
3. Všetky časti vytrite do sucha a prenosnú časť potom **najmenej na 72 hodín** uložte s otvoreným priečinkom batérie a s klávesnicou smerom dolu na suchom, teplom mieste (**nie**: v mikrovlnnej rúre, v rúre na pečenie a pod.).
4. **Prenosnú časť zapnite znovu až bude úplne suchá.**

V mnohých prípadoch je po úplnom vyschnutí uvedenie do prevádzky znovu možné.

Otázky a odpovede

Ak sa pri používaní vášho telefónu vyskytnú otázky, sme vám k dispozícii na adrese www.gigaset.com/customercare 24 hodín denne. Okrem toho sú v nasledujúcej tabuľke vypísané často sa vyskytujúce problémy a ich možné riešenia.

Problémy s prihlásením alebo so spojením s náhlavnou súpravou Bluetooth

- ▶ Vykonajte reset na náhlavnej súprave Bluetooth (pozri návod na obsluhu vašej náhlavnej súpravy).
- ▶ Vymažte prihlasovacie údaje v prenosnej časti odhlásením prenosnej časti (pozri s. 57).
- ▶ Zopakujte proces prihlásenia (pozri s. 56).

Displej nič neukazuje.

1. Prenosná časť nie je zapnutá.
 - ▶ Tlačidlo zloženia  **dlho podržte.**
2. Batérie sú temer vybité.
 - ▶ Dobite, príp. vymeňte batérie (s. 8).

Prenosná časť nereaguje na stlačenie tlačidla.

Je zapnuté blokovanie tlačidiel.

- ▶ Stlačte tlačidlo s mriežkou  **dlho** (s. 11).

Na displeji bliká „Základná stanica x“.

1. Prenosná časť je mimo dosahu základňovej stanice.
 - ▶ Zmenšite vzdialenosť medzi prenosnou časťou a základňovou stanicou.
2. Dosah základňovej stanice sa znížil v dôsledku zapnutia ekologického režimu.
 - ▶ Vypnite ekologický režim (s. 13) alebo zmenšite vzdialenosť medzi prenosnou časťou a základňovou stanicou.
3. Prenosná časť bola odhlásená.
 - ▶ Prihláste prenosnú časť (s. 44).
4. Základňová stanica nie je zapojená.
 - ▶ Skontrolujte sieťový napájací základňovej stanice (s. 8).

<p>Na displeji bliká Hľadani základny.</p> <p>Prenosná časť je nastavená na Najlepší základ. a žiadna základná stanica nie je zapojená, príp. nie je v dosahu.</p> <ul style="list-style-type: none"> ▶ Zmenšíte vzdialenosť medzi prenosnou časťou a základňovou stanicou. ▶ Skontrolujte sieťový napájač základňovej stanice (s. 8).
<p>Prenosná časť nezvoní.</p> <ol style="list-style-type: none"> 1. Vyzváňací tón je vypnutý. <ul style="list-style-type: none"> ▶ Zapnite vyzváňací tón (s. 52). 2. Presmerovanie je nastavené na Ihned. <ul style="list-style-type: none"> ▶ Vypnite presmerovanie (s. 20).
<p>Nepočujete žiadny vyzváňací/oznamovací tón pevnej siete.</p> <p>Nepoužil sa spoludodaný telefónny kábel príp. bol nahradený novým káblom s nesprávnym obsadením zástrčky.</p> <ul style="list-style-type: none"> ▶ Použite vždy spoludodaný telefónny kábel, príp. pri kúpe v špecializovanom obchode dbajte na správne obsadenie zástrčky (s. 8).
<p>Chybový tón po opýtaní systémového PIN</p> <p>Vami zadaný systémový PIN je nesprávny.</p> <ul style="list-style-type: none"> ▶ Vynulujte systémový PIN na 0000 (s. 59).
<p>Zabudli ste systémový PIN.</p> <ul style="list-style-type: none"> ▶ Vynulujte systémový PIN na 0000 (s. 59).
<p>Nezobrazia sa náklady hovoru.</p> <ol style="list-style-type: none"> 1. Váš sieťový operátor túto funkciu nepodporuje. 2. Nie sú žiadne počítateľné impulzy. <ul style="list-style-type: none"> ▶ Objednajte si u sieťového operátora sprostredkovanie počtu impulzov.
<p>Váš kontaktný partner vás nepočuje.</p> <p>Stlačili ste tlačidlo  (INT). Na prenosnej časti je „vypnutý zvuk“.</p> <ul style="list-style-type: none"> ▶ Zapnite znovu mikrofón (s. 19).
<p>Číslo volajúceho sa napriek CLIP nezobrazí.</p> <p>Sprostredkovanie čísiel nie je uvoľnené.</p> <ul style="list-style-type: none"> ▶ Volajúci by si mal dať u sieťového operátora uvoľniť sprostredkovanie čísiel (CLI).

<p>Pri zadávaní počujete chybový tón (zostupný sled tónov).</p> <p>Akcia neprebehla úspešne/zadanie je nesprávne.</p> <ul style="list-style-type: none"> ▶ Zopakujte postup. <ul style="list-style-type: none"> Sledujte pritom displej a prípadne si znovu prečítajte návod na obsluhu.
<p>Nemôžete si vypočítať sieťový odkazovač.</p> <p>Váš telefónny prístroj je nastavený na impulzovú voľbu.</p> <ul style="list-style-type: none"> ▶ Prenastavte telefónny prístroj na tónovú voľbu.

len GIGASET S685:

<p>V zozname volajúcich nie je k niektorej správe zadaný žiadny čas.</p> <p>Dátum / čas nie je nastavený.</p> <ul style="list-style-type: none"> ▶ Nastavte dátum a čas (s. 10).
<p>Odkazovač pri diaľkovom ovládaní hlási „PIN je neplatný“.</p> <ol style="list-style-type: none"> 1. Zadaný systémový PIN nie je správny <ul style="list-style-type: none"> ▶ Zopakujte zadanie systémového PIN, 2. Systémový PIN je ešte nastavený na 0000. <ul style="list-style-type: none"> ▶ Nastavte systémový PIN iný ako 0000 (s. 58).
<p>Odkazovač nezaznamenáva žiadne odkazy/ prepol sa na odkazovacie ohlásenie.</p> <p>Pamäť je plná.</p> <ul style="list-style-type: none"> ▶ Vymažte staré odkazy. ▶ Vypočujte si a vymažte nové správy.

Služby zákazníkom (Customer Care)

Ponúkame vám rýchle a individuálne poradenstvo!

Naša podpora online v internete je dostupná vždy a všade:

www.gigaset.com/customercare

alebo na Infolinke: 02 59 68 22 66 (4,428 sk)

K našim výrobkom je vám k dispozícii 24-hodinová podpora. Jej súčasťou je prehľad často kladených otázok a odpovedí, ako aj návody na obsluhu a nové aktualizácie softvéru (ak sú k danému produktu k dispozícii) na stiahnutie.

Často kladené otázky a odpovede nájdete aj v prílohe tohto návodu na obsluhu.

V prípade potreby opravy, resp. nárokov záruky získate rýchlu a spoľahlivú pomoc v našom servisnom stredisku.

INOTESKA s.r.o.

Podturen-Roven 221

033 01 Liptovský Hrádok

Prosím pripravte si svoj doklad o zakúpení.

V krajinách, v ktorých sa náš výrobok nepredáva prostredníctvom autorizovaných predajcov, sa výmena, resp. oprava neposkytuje.

Schválené - výňatok z vyhlásenia o zhode

Tento prístroj je určený pre analógové telefónne pripojenie do slovenskej siete.

Osobitosti krajiny určenia sú zohľadnené.

Spoločnosť Gigaset Communications GmbH týmto vyhlasuje, že tento prístroj spĺňa základné požiadavky a všetky príslušné ustanovenia predpisov 1999/5/EC.

Kópiu Vyhlásenia o zhode podľa 1999/5/EC nájdete na **nasledujúcej internetovej adrese:**

www.gigaset.com/docs.

CE 0682

Bluetooth ® Qualified Design Identity

Pre váš Gigaset S68H je Bluetooth QD ID: B012741.

Záručný list

Záručný list

Vážený zákazník,

ďakujeme Vám za dôveru, ktorú ste nám preukázali kúpou telefónu Gigaset Communications GmbH. Získali ste kvalitný prístroj, ktorý bude pri správnom používaní dlhodobo spoľahlivo slúžiť.

Ak budete potrebovať radu alebo pomoc, obráťte sa na našu informačnú linku Gigaset. Naši špecialisti sú Vám v pracovnej dobe od 7:30 do 18:00 na telefónnom čísle 02/5968 2266.

Kontakt možno taktiež nadviazať na www.gigaset.com/sk. Naši technickí pracovníci Vám poradia, prípadne odporučia doručiť Váš prístroj do servisného strediska na adrese:

Inoteska s.r.o
Podtureň-Roveň 221
033 01 Liptovský Hrádok

Prístroj môžete zaslať prostredníctvom Vášho predajcu, poštou ako cennú zásielku, alebo ho môžete priniesť osobne.

Záručné podmienky:

1. Záruka sa vzťahuje na bezporuchovú prevádzku telefónu, ako aj jeho príslušenstva v trvaní dvadsaťštyri (24) mesiacov. Batéria a nabíjačka je štandardne dodávané príslušenstvo k telefónu. Záručná doba začína plynúť dňom prevzatia telefónu a príslušenstva kupujúcim. Dátum musí byť vyznačený na záručnom liste.
 2. Záruka bude uznaná, iba ak k tomuto úplne a riadne vyplnenému záručnému listu bude priložený doklad o zaplatení.
 3. Záruka je neplatná, ak typ výrobku alebo výrobné číslo bolo zmenené, odstránené alebo je nečitateľné.
 4. V prípade uplatnenia záručnej opravy príslušenstva, ktoré bolo inštalované, bude záruka uznaná, len ak kupujúci zároveň predloží inštalčný protokol.
 5. Záruka sa nevzťahuje na chyby zapríčinené:
 - používaním výrobku, ktoré je v rozpore s návodom na obsluhu
 - mechanickým poškodením
 - kontaktom výrobku s vodou či inými tekutinami, ktoré vtekli do vnútra
 - opravou vykonanou neautorizovaným servisným strediskom neodbornou inštaláciou výrobku v inom než autorizovanom inštallačnom stredisku
 - nevhodným skladovaním a používaním mimo tepelného rozsahu uvedenom v návode na obsluhu
 - skladovaním a používaním výrobku vo vlhkom, prašnom, chemicky alebo ináč agresívnom prostredí – oxidácia
 - statickou elektrinou a kolísaním napätia v elektrorozvodnej sieti
- Záruka sa nevzťahuje na vady vzniknuté:
- pri haváriách motorových vozidiel, prudkých nárazoch a pod.
 - pri živelných pohromách
6. Za chybu predávanej veci sa považujú nedostatky jej vlastností alebo prejavu, ktoré najmä vzhľadom na obsah zmluvy o predaji v obchode alebo vyhlásenie predávajúceho o zaručených vlastnostiach, alebo vzhľadom na ustanovenia

právných predpisov, či technických noriem by mala predávaná vec mať. Za chybu veci sa považuje aj nedostatok vlastností alebo prejavu, ktoré sa pri veciach tohto druhu predávaných v obchode všeobecne predpokladajú. Záruka sa nevzťahuje na bežné opotrebovanie výrobku vzniknuté v dôsledku jeho používania, vrátane straty kapacity batérie spôsobené jej bežným opotrebovaním.

7. Ak ide o chybu, ktorú možno odstrániť, má kupujúci právo, aby bola bezplatne odstránená. Kupujúci môže namiesto odstránenia chyby požadovať výmenu veci, alebo ak sa chyba týka len súčasti veci, výmenu súčasti, iba vtedy, ak tým predávajúcemu nevzniknú neprimerané náklady vzhľadom na cenu tovaru alebo závažnosť vady.
8. Doba od uplatnenia práva zo zodpovednosti za chyby až do doby, keď kupujúci po skončení opravy bol povinný vec prevziať, sa do záručnej doby nepočíta.

Na tento prístroj sa poskytuje záruka po dobu dvadsaťštyri (24) mesiacov odo dňa jeho prevzatia kupujúcim.
Záruka sa uplatňuje u predajcu.

Typ prístroja (vyplní predajca)
Dátum predaja (vyplní predajca)
Pečiatka a podpis predajcu:

Tento bezšnúrový telefón bol uvedený na trh po
13. auguste 2005 firmou

Záznam servisného strediska o vykonaní záručných opráv

Ref. číslo opravy	Dátum príjmu	Dátum opravy	Nové výrobné číslo	Pečiatka a podpis servisu
----------------------	-----------------	-----------------	--------------------	---------------------------

Ref. číslo opravy	Dátum príjmu	Dátum opravy	Nové výrobné číslo	Pečiatka a podpis servisu
----------------------	-----------------	-----------------	--------------------	---------------------------

Ref. číslo opravy	Dátum príjmu	Dátum opravy	Nové výrobné číslo	Pečiatka a podpis servisu
----------------------	-----------------	-----------------	--------------------	---------------------------

Ref. číslo opravy	Dátum príjmu	Dátum opravy	Nové výrobné číslo	Pečiatka a podpis servisu
----------------------	-----------------	-----------------	--------------------	---------------------------

Technické údaje

Odporúčané batérie

Technológia:

Nikel-Metal-Hydrid (NiMH):

Veľkosť: AAA (Micro, HR03)

Napätie: 1,2 V

Kapacita: 600 - 1200 mAh

Odporúčame nasledujúce typy batérií, pretože iba s nimi sú zaručené uvedené prevádzkové časy, plná funkčnosť a dlhá životnosť:

- ◆ Sanyo NiMH 800
- ◆ GP 850mAh
- ◆ Yuasa Technologies AAA 800

Prístroj sa dodáva s dvomi schválenými batériami.

Prevádzkové časy/nabíjacie časy prenosnej časti

Prevádzkový čas vášho prístroja Gigaset závisí od kapacity batérie, veku batérie a správania užívateľa. (Všetky časové údaje sú maximálne údaje a platia pri vypnutom osvetlení displeja.)

	Kapacita (mAh) cca			
	600	800	1000	1200
Pohotovostný čas (hodín)	130	180	220	265
Trvanie hovoru (hodín)	7	10	12	14
Doba prevádzky pri 1,5 hod. hovoru denne (v hodinách)	70	90	115	135
Doba nabíjania, nabíjacia základňa (v hodinách)	6	9	11	13
Doba nabíjania, základňová stanica (v hodinách)	5	7	8	10

Pri zadávaní do tlačie sa predávajú batérie do 900 mAh a boli testované v systéme. Keďže vývoj batérií neustále napreduje, zoznam odporúčaných batérií sa v časti FAQ na stránkach Gigaset Customer Care pravidelne aktualizuje:

www.gigaset.com/customercare

Príkron (odber prúdu) základňovej stanice

V pohotovostnom režime:

Gigaset S680: cca 1,2 Watt

Gigaset S685: cca 1,6 Watt

Počas hovoru: Gigaset S680: cca 1 Watt

Gigaset S685: cca 1,5 Watt

Všeobecné technické údaje



DECT-štandard	je podporovaný
GAP-štandard	je podporovaný
Počet kanálov	60 duplexných kanálov
Frekvenčný rozsah	1880–1900 Mhz
Duplexný postup	Časový multiplex, 10 ms rámovej dĺžky
Kanálový raster	1728 kHz
Prenosová rýchlosť (v bitoch)	1152 kbit/s
Modulácia	GFSK
Kódovanie reči	32 kbit/s
Vysielací výkon	10 mW, stredný výkon na kanál
Dosah	až do 300 m vo voľnom teréne, až do 50 m v budovách
Napájanie základňovej stanice el. prúdom	230 V ~/50 Hz
Podmienky prostredia pre prevádzku	+5 °C až +45 °C; 20 % až 75 % relatívnej vlhkosti vzduchu
Postup voľby	MFV (tónová voľba)/ IWW (impulzná voľba)





Poznámky k návodu na obsluhu

V tomto návode na obsluhu sa používajú určité spôsoby písania, ktoré sú tu vysvetlené.

Príklad pre zadanie v menu

V návode na obsluhu sú kroky, ktoré musíte vykonať, uvedené v skrátenej forme zápisu. V nasledujúcich riadkoch bude na príklade „Nastavenie kontrastu displeja“ vysvetlený tento spôsob písania. V inštrukčných blokoch je uvedené, čo musíte urobiť.



 →  → Displej

- ▶ V stave pokoja prenosnej časti stlačte ovládacie tlačidlo **vpravo** () , aby ste otvorili hlavné menu.
- ▶ S ovládacím tlačidlom ()/) zvolte symbol .



Vo vrchnom riadku displeja sa zobrazí **Nastavení** .

- ▶ Stlačte tlačidlo displeja **OK** , aby ste potvrdili funkciu **Nastavení** .

Zobrazí sa podmenu **Nastavení** .

- ▶ Stláčajte ovládacie tlačidlo () dole dovtedy, kým funkcia menu **Displej** nebude zvolená.
- ▶ Stlačte  alebo tlačidlo displeja **OK** , aby ste potvrdili voľbu.

Kontrast Vyberte a stlačte **OK**.

- ▶ Stláčajte ovládacie tlačidlo () dole dovtedy, kým funkcia menu **Kontrast** nebude zvolená.
- ▶ Stlačte  alebo tlačidlo displeja **OK** , aby ste potvrdili voľbu.



Zvoľte kontrast a stlačte tlačidlo displeja **Uložit** .

- ▶ Stlačte ovládacie tlačidlo vpravo alebo vľavo, aby ste nastavili kontrast.
- ▶ Stlačte tlačidlo displeja **Uložit** , aby ste potvrdili voľbu.



Dlho stlačte (pokojevý stav).

- ▶ Dlhšie stlačte tlačidlo ukončenia hovoru, aby prenosná časť prešla do pokojového stavu.

Príklad viacriadkového zadania

V mnohých situáciách môžete vo viacerých riadkoch aktuálneho zobrazenia meniť nastavenia alebo zadávať údaje.

Viacriadkové zadanie je v tomto návode na obsluhu uvedené v skrátenom postupe. V nasledujúcich riadkoch bude na príklade „Nastavenie dátumu a času“ vysvetlený tento postup. V inštrukčných blokoch je uvedené, čo musíte urobiť.

Vidíte nasledujúce zobrazenie (príklad):



Datum/Cas

Datum:
[15.11.2007]

Cas:
11:11

 Uložit

Datum:

Zadajte 8-miestny údaj pre deň, mesiac, rok.

Druhý riadok je prostredníctvom [] označený ako aktívny.

- ▶ Zadajte dátum číslcovými tlačidlami.

Cas:

Zadajte hodiny/minúty 4-miestnym zadaním.

▶ Stlačte tlačidlo .

Štvrtý riadok je prostredníctvom [] označený ako aktívny.

▶ Zadajte čas číslcovými tlačidlami.

▶ Uložte zmeny.

▶ Stlačiť tlačidlo displeja **Uložiť**.

▶ Následne **dlhšie** stlačte tlačidlo .

Preносná časť sa prepne do stavu pokoja.

Napísanie a spracovanie textu

Pri písaní textu platia nasledovné pravidlá:

◆ Kurzor ovládajte pomocou  

 .

◆ Znaký budú pripisované vľavo od kurzora.

◆ Stlačte tlačidlo s hviezdičkou , aby sa zobrazila tabuľka zvláštnych znakov. Zvoľte želaný znak, stlačte tlačidlo displeja **Vložiť**, aby ste znak vložili do polohy, označenej kurzorom.

◆ Pri záznamoch do telefónneho zoznamu bude prvé písmeno mena automaticky písané veľkým, nasledovať budú malé písmená.

SMS/Mená písať (bez pomoci pri zadávaní textu)

Pre pridávanie písmen/znakov stlačte viackrát príslušné tlačidlo.

Štandardné písmo



	1x	2x	3x	4x	5x	6x	7x	8x	9x	10x
1 	 ¹⁾	 ²⁾	1							
2 abc	a	b	c	2	ä	á	à	â	ã	ç
3 def	d	e	f	3	ë	é	è	ê		
4 ghi	g	h	i	4	ï	í	ì	î		
5 jkl	j	k	l	5						
6 mno	m	n	o	6	ö	ñ	ó	ò	ô	õ
7 pqrs	p	q	r	s	7	ß				
8 tuv	t	u	v	8	ü	ú	ù	û		
9 wxyz	w	x	y	z	9	ÿ	ý	æ	ø	å
0 +	.	,	?	!	0					

1) Medzery

2) Riadkovanie

Ak stlačíte tlačidlo **dlhšie**, zobrazia sa znaky zodpovedajúcich tlačidiel na displeji a budú označené postupne za sebou. Ak tlačidlo pustíte, bude označený znak uvedený v zadávacom políčku.

Nastavenie písania veľkými, malými písmenami alebo číslicami

Tlačidlo s mriežkou  **krátko** stlačte, aby ste prešli z režimu „Abc“ na „123“ a z „123“ na „abc“ a z „abc“ na „Abc“ (písanie veľkých písmen: 1. písmeno bude napísané veľkým, všetky ostatné malým). Stlačte tlačidlo s mriežkou  **pred** zadaním písmena.

To, či máte nastavené písanie veľkými, malými písmenami alebo písanie číslíc, budete mať zobrazené na displeji.

Písanie SMS (s pomocou pri zadávaní textu)

EATONI - pomoc pri písaní textu vám pomôže pri písaní SMS.

Každému tlačidlu medzi **0+** a **9 wyc** sú priradené viaceré písmená a znaky. Tieto sa zobrazia v riadku určenom pre výber priamo pod textovým políčkom (nad tlačidlami displeja), hneď ako stlačíte nejaké tlačidlo. Písmeno hľadané podľa najväčšej pravdepodobnosti bude zobrazené inverzne a bude stáť na začiatku riadku určeného na výber. Bude prevzaté do textového políčka.

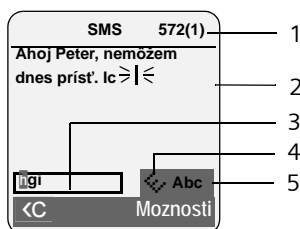

- 1 Zostávajúci počet znakov, v zátvorkách: SMS-časť 1-n
- 2 SMS-text
- 3 Riadok určený na výber
- 4 EATONI je zapnuté
- 5 Písanie veľkými, malými písmenami alebo číslicami

Ak je toto písmeno správne, potvrdíte ho tým, že stlačíte ďalšie tlačidlo. Ak nezodpovedá hľadanému, stlačajte **krátko** tlačidlo s mriežkou **#->**, kým sa hľadané písmeno neobjaví inverzne v zobrazovacom riadku a tým bude prevzaté do textového políčka.

Keď stlačíte tlačidlo s mriežkou **#->** **dlhšie**, zmení sa režim „Abc“ na „123“ a z „123“ na „abc“ a z „abc“ na „Abc“.

Zapnutie/vypnutie pomoci pri zadávaní textu

Predpoklad: Píšete SMS.

Moznosti Stlačte tlačidlo displeja.

Text. Asistent

Zvoľte a stlačte **OK**
(**✓** = zapnuté).



Stlačte tlačidlo ukončenia hovoru **krátko**, aby ste sa vrátili do textového políčka. Zadajte text.

Ďalšie funkcie cez PC Interface

Prenosnú časť môžete cez Bluetooth (s. 56) spojiť s vaším počítačom. Počítač musí byť vybavený príslušným Dongle.

Vaša prenosná časť môže pomocou programu „**Gigaset QuickSync**“ komunikovať s počítačom (bezplatne stiahnete na adrese www.qigaset.com/qigasetS680).

Môžete

- ◆ porovnať telefónny zoznam vašej prenosnej časti s Outlookom,
- ◆ uložiť fotografie (.bmp) z počítača do prenosnej časti,
- ◆ uložiť obrázky (.bmp) ako šetrič obrazovky z počítača do prenosnej časti.

Počas prenášania dát medzi prenosnou časťou a PC bude na displeji zobrazené **☞**. V tomto čase nie je možné zadávanie klávesnicou a prichádzajúce volania budú ignorované.

Príslušenstvo

Prenosné časti Gigaset

Rozšírte váš Gigaset na bezdrôtový telefónny prístroj:

Prenosná časť Gigaset S68H

- ◆ Osvetlený grafický farebný displej (farby 65k)
- ◆ Osvetlená klávesnica
- ◆ Hlasité telefonovanie
- ◆ Polyfónne vyzváňacie melódie
- ◆ Telefónny zoznam na asi 250 záznamov
- ◆ Obrazový CLIP
- ◆ SMS (predpoklad: existuje CLIP)
- ◆ Pripojenie pre headset
- ◆ Bluetooth
- ◆ Funkcia „babyalarm“

www.gigaset.com/gigasetS68H



Gigaset – prenosná časť SL37H

- ◆ Osvetlený grafický farebný displej (farby 65k)
- ◆ Osvetlená klávesnica
- ◆ Hlasité telefonovanie
- ◆ Polyfónne vyzváňacie melódie
- ◆ Telefónny zoznam na asi 250 záznamov
- ◆ Obrazový CLIP
- ◆ SMS (predpoklad: existuje CLIP)
- ◆ Rozhranie pre PC napr. pre správu záznamov v telefónnom zozname, tónov zvonenia a šetričov displeja
- ◆ Pripojenie pre náhlavnú súpravu
- ◆ Bluetooth
- ◆ Funkcia „babyalarm“
- ◆ Funkcia Walky-Talky

www.gigaset.com/gigasetSL37H



Gigaset – prenosná časť SL56

- ◆ Osvetlený grafický farebný displej (farby 65k)
- ◆ Osvetlená klávesnica
- ◆ Hlasité telefonovanie
- ◆ Polyfónne vyzváňacie melódie
- ◆ Telefónny zoznam na asi 250 záznamov
- ◆ Obrazový CLIP
- ◆ SMS (predpoklad: existuje CLIP)
- ◆ Voľba jazyka
- ◆ Rozhranie pre PC napr. pre správu záznamov v telefónnom zozname, tónov zvonenia a šetričov displeja
- ◆ Pripojenie pre náhlavnú súpravu
- ◆ Bluetooth

www.gigaset.com/gigasetSL56



Prenosná časť Gigaset C47H

- ◆ Osvetlený grafický farebný displej (4096 farieb)
- ◆ Osvetlená klávesnica
- ◆ Hlasité telefonovanie
- ◆ Polyfónne vyzváňacie melódie
- ◆ Telefónny zoznam na asi 150 záznamov
- ◆ SMS (predpoklad: existuje CLIP)
- ◆ Pripojenie pre headset
- ◆ Funkcia „babyalarm“

www.gigaset.com/gigasetC47H



Gigaset – prenosná časť E45

- ◆ Prachotesný a vodotesný kryt (len proti striekajúcej vode)
- ◆ Osvetlený farebný displej (4096 farieb)
- ◆ Osvetlená klávesnica
- ◆ Hlasité telefonovanie
- ◆ Polyfónne vyzváňacie melódie
- ◆ Telefónny zoznam na asi 150 záznamov
- ◆ SMS (predpoklad: existuje CLIP)
- ◆ Pripojenie pre headset
- ◆ Funkcia „babyalarm“

www.gigaset.com/gigasete45



Gigaset-repeater

Pomocou Gigaset repeatera môžete zväčšiť dĺžku dosahu príjmu vašej prenosnej časti Gigaset k základnej stanici.

www.gigaset.com/gigasetrepeater



Gigaset HC450 – stanica pre vonkajšie dvere („elektrický vrátnik“), obojsmerné hovorové zariadenie pre bezšnúrové telefóny

- ◆ Obojsmerný hovor priamo s bezdrôtovým telefónom – bez pevne nainštalovaného domáceho telefónu
- ◆ Intuitívne funkcie obsluhy pomocnými tlačidlami (otváranie dverí, aktivovanie svetla na vstupe)
- ◆ Jednoduchá konfigurácia cez menu na prenosnej časti
- ◆ Presmerovanie na externé telefónne číslo (lekárnické zapojenie)
- ◆ Jednoduchá inštalácia a prihlásenie do systému Gigaset
- ◆ Nahrádza jestvujúce tlačidlo zvonenia – bez potreby ďalšieho kábla
- ◆ Podporuje stávajúci gong a bežne predávané otvárače dverí
- ◆ Možnosti konfigurácie pre druhé tlačidlo zvonenia (osobitný signál dverí, zapnutie osvetlenia vchodu alebo funkcia ako prvé tlačidlo zvonenia)



www.gigaset.com/GigasetHC450

Všetky diely príslušenstva a batérie môžete objednať v špecializovanom obchode.



Používajte len originálne príslušenstvo. Takto sa vyhnete možným škodám na zdraví a vecným škodám a zabezpečíte, že budú dodržané všetky relevantné ustanovenia.

Montáž základne na stenu

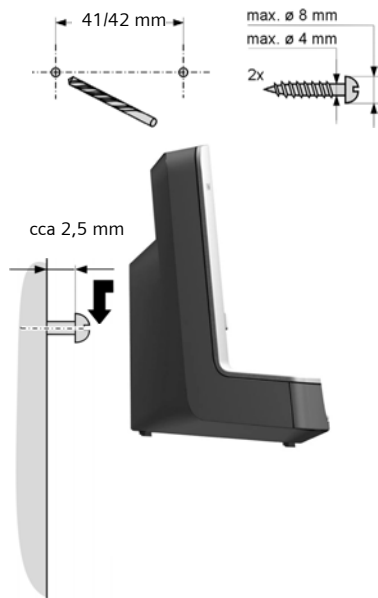

Register

A

Aktivácia režimu Bluetooth	56
Automatická	
predvoľba poskytovateľa siete.	27
prijatie hovoru	17, 51
Automatické	
opakovanie voľby.	25
AWS (presmerovanie hovoru).	20

B

Batéria	
nabit'	1, 10
odporúčané batérie	67
symbol	1, 10
tón	53
vložiť	8
zobrazenie	1, 10
Blokovanie	
zapnutie/vypnutie blokovania	
tlačidiel	11
Blokovanie tlačidiel	11
Bluetooth	
odhlásenie prístrojov	57
prenos telefónneho zoznamu	
(vCard)	23
prihlásenie prístrojov	56
prijatie hovoru	17
zmena názvu prístroja	57
zoznam známych prístrojov.	57
Budík	54

C

Call-by-Call.	21
čísla	21, 27
Centrum SMS	
nastaviť	34
zmena čísla	34
Cieľové volacie číslo (babyalarm)	48
Citlivosť (babyalarm).	48
CLI, CLIP.	18

Č

Čakajúci hovor	
Interný hovor	46
zapnúť/vypnúť.	20
Číslo	
ako cieľ pri babyalarme	48

prevziať do telefónneho zoznamu	24
prevziať z telefónneho zoznamu	24
prevziať z textu SMS.	32
uložiť v telefónnom zozname	21
volajúceho zobrazit' (CLIP)	18
zadanie pomocou telefónneho	
zoznamu	24
Číslo predvoľby	
na jednom telefónnom zariadení.	60
nastavenie vlastného čísla	
predvoľby	58

D

Deň narodenia vid' Výročie	
Diaľkové ovládanie.	42
Displej	
kontrast	50
nastaviť.	50
nezrozumiteľný jazyk	50
osvetlenie	50
šetriča displeja	50
v pokojovom stave	12
zmena jazyka na displeji.	50
Dosah.	8
Dĺžka nahrávania	41

E

EATONI (pomoc pri zadávaní textu).	70
Ekologický režim	13
E-mailová adresa	31
prevziať z telefónneho zoznamu	24
Externý hovor	
presmerovať na odkazovač	40

F

Fax (SMS)	31
Flash - čas.	60
Funkcia „babyalarm“	47
Funkcia úspory nákladov (diaľkové	
ovládanie)	41

H

Hlasité telefonovanie	18
tlačidlo	1
Hlasitosť	
hlasitosť hlasitého hovoru prenosnej	
časti	51
hlasitosť reproduktora	51
nastaviť.	52
reproduktora.	51
vzväňací tón	51, 59

Register

Hlasitosť reproduktora	51
Hľadať, prenosnú časť	45
Hľadanie v telefónnom zozname	22
Hovor	
externý	17
interný	45
nahrávať	40
postúpiť (prepojiť)	45, 47
prebrať z odkazovača	40
pripojenie účastníka	46
ukončiť	17
Hromadné volanie	45

Ch

Chybový tón	53
-----------------------	----

I

ID poštového priechinka vid' SMS	
Info služby (SMS)	35
Interné	
pripojenie	46
spätné spojenia	46
telefonovanie	45
Interný hovor	45
čakajúci hovor	46
IWV (spôsob impulznej voľby)	60

J

Jazyk, displej	50
--------------------------	----

K

Kalendár	54
Kapacita pamäte	
Media-Pool	53
telefónny zozn./Call-by-Call	23
Konferencia	20
Korektúra nesprávnych zadaní	13
Kvalita nahrávania	41

L

Lekárske prístroje	5
Lokálna predvoľba	60

M

Manuálne opakovanie voľby	25
Media-Pool	52
Meno	
prenosnej časti	47
Menu	
otvoriť	11
prehľad	14

štruktúra menu	12
tón pre koniec menu	53
zadanie v menu	68
Mikrofón	1

N

Nahrávanie	
nahrávať hovor	40
Najlepšia základňa	45
Napísanie a spracovanie textu	69
Nastavenie	
šetriča displeja	50
Nastavenie času	10
Nastavenie dátumu	10
Nastavenie melódie	59
Neprijaté	
termín	55
výročie	55
Nesprávne zadania (korektúra)	13
Neznámy	18

O

Obrázok	
premenovať	53
vymazať	53
Obrázok CLIP	18, 21, 52
Obrazový CLIP	21, 52
Obsadenie kolíkov telefónnej zástrčky	8
Obsadiť číslícové tlačidlo	49
Obsadiť tlačidlo	49
Obsah balenia	7
Odhlásenie (prenosnej časti)	45
Odhlásenie prístrojov (Bluetooth)	57
Odkazovač	37
diaľkové ovládanie	42
nahrať ohlásenie/odkazovacie	
ohlásenie	37
preskočenie dopredu	39
preskočenie dozadu	39
vymazanie odkazov	39
vypočutie odkazov	39
zapnúť/vypnúť	37
Odkazovač pozri aj schránka	
Sieťový odkazovač	
Odkazy	37
označiť ako „nové“	39
symbol pri novom odkaze	39
tlačidlo	1
vymazať	39
vypočúť	39

Odoslať		prihlásit' na ďalšej základnej	
záznam telefónneho zoznamu na		stanici	45
prenosnú časť	23	sila signálu	8
Odpočúvať počas nahrávky	40	šetriča displeja	50
Odstraňovanie chýb	62	upozorňovacie tóny	53
Odstraňovanie chýb (SMS)	36	uviesť do prevádzky	8
Ohlásenie (odkazovač)	38	vrátiť do pôvodného stavu ako pri	
Ochrana pred neoprávneným		dodaní	58
prístupom	58	zapnúť/vypnúť	11
Ochrana telefónu pred neoprávneným		zmena čísla	47
prístupom	58	zmena na inú základňu	45
Opakovanie voľby	25	zmena názvu	47
Otázky a odpovede	62	zmena za účelom čo najlepšieho	
Ovládacie tlačidlo	1, 11	signálu	45
Oznámenie prostredníctvom SMS	33	zmeniť interné číslo	47
Oznamovací tón	52	zoznam	11
P		Presmerovanie hovoru	20
Paging	45	Prestávka	60, 61
PC rozhranie	70	Prestávka vo voľbe	61
Písanie (SMS)	29	zadať	1
Pokojoiný stav, návrat do	12	Prevádzkový čas prenosnej časti	
Pomoc pri zadávaní textu	70	v režime babyalarmu	48
Poradie v telefónnom zozname	22	Prezeranie hlásenia sieťového	
Postup voľby	60	odkazovača	43
Poštové priečinky vid' SMS		Prihlásenie (prenosná časť)	44
Potlačenie		Prihlásenie prístroja (Bluetooth)	56
predvoľby	28	Prijatie hovoru	41, 51
Potvrdzovacie tóny	53	Pripojenie k hovoru	46
Potvrdzovací tón	53	Pripojiť, základňovú stanicu k	
Predvoľba sieťového operátora,		telefónnemu zariadeniu	60
automatická	27	Pripomínajúce volanie	24
Predvoľbu	27	Príklad	
potlačiť	28	viacriadkové zadanie	68
Prenosná časť		zadanie v menu	68
hlasitosť hlasitého hovoru	51	Príkron (odber prúdu)	67
hlasitosť reproduktora	51	Príslušenstvo	71
hľadať	45	Prístroje pre nepočujúcich	5
jazyk na displeji	50	Puzdro náhlavnej súpravy	9
kontakt s tekutinou	62	R	
nastaviť	49	Repeater	59
odhlásiť	44, 45	Režim ohlásenia (odkazovač)	37, 38
osvetlenie displeja	50	Režim zdriemnutia	54
paging	45	Rýchla voľba	
pokojoiný stav	12	odkazovač	41
postúpenie hovoru	45	sieťový odkazovač	43
použiť babyalarm	47	S	
používanie viacerých	44	Sieťové služby	20
prenosnej časti	19	Sieťový napájač	5
prihlásit'	44		

Sieťový odkazovač	43	odkazovač	37
Sieťový operátor (zoznam čísiel)	21	pri nových odkazoch	25
Signálny tón vid' Upozornovacie tóny		vyzváňací tón	52
Sila signálu	8	Systémové nastavenia	58
Skrátená voľba	21, 49	Š	
Skratka	14	Šetriča displeja	50
Služby zákazníkom (Customer Care)	64	Špeciálne funkcie	60
SMS	29	T	
číslo pre oznámenie	33	Tabuľka znakov	30, 32
čítať	30	Technické údaje	67
druh oznámenia	33	Tekutina	62
ID poštového priečinka	33	Telefonovanie	
info služby	35	externé	17
na telefónnych prístrojoch	35	interné	45
napísať	29, 69	prijatie hovoru	17
odoslať na e-mailovú adresu	31	Telefonovanie cez slúchadlo	18
odpovedať alebo poslať ďalej	32	Telefónne zariadenie	
odstraňovanie chýb	36	časy prestávok	60
oznámenie prostredníctvom SMS	33	nastavenie Flash-času	60
PIN ochrana	34	nastavenie postupu voľby	60
poslať ako fax	31	prepnúť na tónovú voľbu	61
poslať ďalej	32	pripojenie základňovej stanice	60
poslať na osobný poštový priečinko	34	SMS	35
poštové priečinky	33	uloženie čísla predvoľby	60
pravidlá	29	Telefónny zoznam	21
prijat'	31	otvoriť	11
svojpomoc pri hláseniach chýb	36	poradie záznamov	22
uloženie čísla	32	použiť pri zadaní čísla	24
vymazať	30	prenos vCard (Bluetooth)	23
zadávací jazyk	30	prevziať číslo z textu	24
zasielacie centrum	29	spravovanie záznamov	22
združená	29	uloženie čísla odosielateľa	
zmena poštového priečinka	34	(SMS)	32
zoznam konceptov	30	uložiť výročie	24
zoznam prijatých	31	uložiť záznam	21
Spätné dotazy	20	zaslanie záznamu/zoznamu na	
Spätné spojenie (interné)	46	prenosnú časť	23
Spojenie Bluetooth		Termín	54, 55
nastavenie vlastného čísla		Termín/výročie	
predvoľby	58	zobraziť neprijatý	55
Sprostredkovanie čísla volajúceho	18	Termíny	
Spôsob impulzovej voľby	60	aktivovať/deaktivovať	55
Stav pokoja (displej)	12	spravovať	55
Symbol		vymazať	55
batéria	10	Textová správa pozri SMS	
blokovanie tlačidiel	11	Tlačidlá	
budík	54	ovládacie tlačidlo	1, 11
displej	11	rýchla voľba	1, 41
nová SMS	31		
nový odkaz	39		

- skrátená voľba 23
- tlačidlá displeja 1, 11
- tlačidlo Call-by-Call 1
- tlačidlo hlasitého telefonovania 1
- tlačidlo odkazov 1
- tlačidlo pre vymazanie 11
- tlačidlo prevzatia 1, 17
- tlačidlo R 1
- tlačidlo s hviezdikou 1
- tlačidlo s mriežkou 1, 11
- tlačidlo zapnutia/vypnutia 1
- tlačidlo zloženia 1, 17
- Tlačidlá displeja 1, 11
- obsadiť 49
- Tlačidlo 1 (rýchla voľba) 1, 41
- Tlačidlo odkazov
- otvorenie zoznamu 31
- Tlačidlo pre vymazanie 11
- Tlačidlo prevzatia 1, 17
- Tlačidlo R 1
- prestávka po 61
- Tlačidlo s hviezdikou 1
- Tlačidlo s mriežkou 1, 11
- Tlačidlo správ
- vyvolať zoznamy 25
- Tlačidlo zapnutia/vypnutia 1
- Tlačidlo zloženia 1, 17
- Tónová voľba 60, 61
- Trvanie hovoru 17
- U**
- Ukazovateľ stavu nabitia 1
- Ukončenie vid' Vypnutie
- Ukončiť, hovor 17
- Uložiť (číslo predvoľby) 60
- Umiestnenie, základňová stanica 7
- Upozorňovacie tóny 53
- Uvedenie do prevádzky
- prenosná časť 8
- Ú**
- Údržba telefónu 62
- Úsporné telefonovanie 27
- V**
- Viacriadkové zadanie 68
- VIP (záznam telefónneho zoznamu) 22
- Volanie
- externé 17
- interné 45
- prijat' 17
- prijat' (Bluetooth) 17
- Volanie od neznámeho 18
- Voľba
- skrátená voľba 49
- so skrátanou voľbou 23
- telefónny zoznam 22
- zoznam Call-by-Call 22
- Vyčkávacia melódia 19, 59
- nastaviť 59
- Vyhlásenie o zhode 64
- Vymazať
- odkaz 39
- ohlásenie pre odkazovač 38
- znaky 13
- Vypnutie
- blokovanie tlačidiel 11
- funkcia "babyalarm" 48
- interné pripojenie 46
- nahrávať hovor 40
- odkazovač 37
- prenosná časť 11
- prijatie hovoru 51
- signalizáciu termínu 55
- termín 54
- upozorňovacie tóny 53
- Vypnutie zvuku prenosnej časti 19
- Vypočutie
- odkaz (odkazovač) 39
- ohlásenie (odkazovač) 38
- Vyzváňací tón
- nastavenie hlasitosti 51, 59
- nastavenie melódie 59
- zmeniť 51
- Výročie 24
- neprijat' 55
- uložiť v telefónnom zozname 24
- vypnúť 24
- zmeškané 24
- Výstražný tón vid' Upozorňovacie tóny
- Z**
- Zadávací jazyk (SMS) 30
- Základňová stanica
- dosah 8
- nastaviť 58
- pripojenie 8
- pripojiť a umiestniť 7
- pripojiť k telefónnemu zariadeniu 60
- systémový PIN 58, 59

Register

vrátiť do pôvodného stavu ako pri dodaní	59	zmeškané hovory	26
zmeniť	45	známych prístrojov (Bluetooth)	57
Zapnutie		zoznam Call-by-Call	21
blokovaníe tlačidiel	11	zoznam konceptov SMS	30
funkcia "babyalarm".	48	zoznam prijatých SMS	31
interné pripojenie	46	zoznam SMS	26
nahrávať hovor	40	zoznam volaní	26
odkazovač	37	Zoznam Call-by-Call	
odkazovača (diaľkové ovládanie)	42	tlačidlo	1
prenosná časť	11	Zoznam čísiel	
prijatie hovoru	51	sieťový operátor	21
termín	54	Zoznam konceptov (SMS)	30
upozorňovacie tóny	53	Zoznam odkazovača	25, 27
Záruka	65	Zoznam prijatých (SMS)	31
Záznam		Zoznam SMS	26
uložiť, zmeniť (predvoľba)	28	Zoznam volaní	26
z telefónneho zoznamu	22	Zvuk pozri Tón zvonenia	
zvoliť (menu)	68		
Združovanie vid' SMS			
Zmena			
cel'ové číslo	48		
času prestávky	60		
hlasitosť hlasitého hovoru	51		
hlasitosť reproduktora	51		
interné číslo prenosnej časti	47		
jazyk na displeji	50		
názov prenosnej časti	47		
postup voľby	60		
systémový PIN	58, 59		
vzváňací tón	51		
Zmena názvu prístroja (Bluetooth)	57		
Zmena PIN			
Systémový PIN	59		
systémový PIN	58		
Zmena systémového PIN	58, 59		
Zmeškaný hovor	26		
Zobrazenie			
čísla (CLI/CLIP)	18		
hlásenia sieťového odkazovača	43		
miesto uloženia (Media-Pool)	53		
miesto uloženia			
(telefónny zozn./zoznam			
Call-by-Call)	23		
neprijatých termínov/výročí	55		
Zosilňovač signálu vid' Repeater			
Zoznam	21		
odkazovač	25, 27		
prenosných častí	11		
sieťový odkazovač	26		