

SIEMENS



Gigaset S680 - S685

Issued by
Gigaset Communications GmbH
Schlavenhorst 66, D-46395 Bocholt
Gigaset Communications GmbH is a trademark licensee of Siemens AG



© Gigaset Communications GmbH 2008
All rights reserved.
Subject to availability. Rights of modifications reserved.

www.gigaset.com

Gigaset

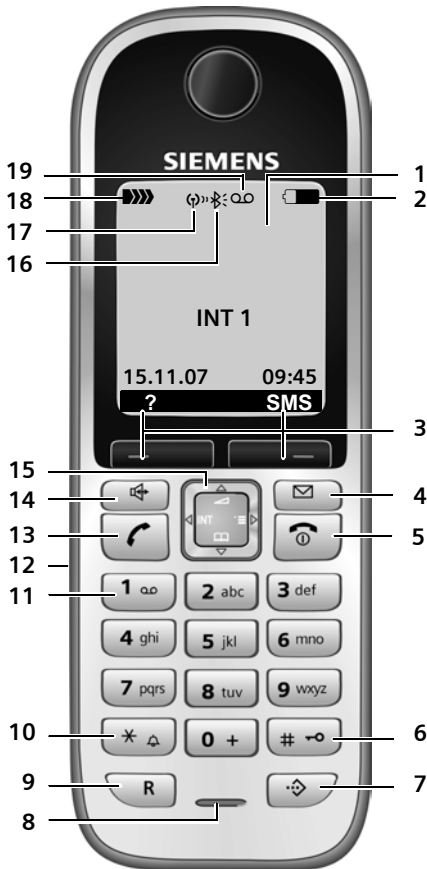
Pregled prenosne enote

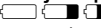
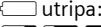

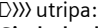
- 1 **Prikazovalnik** v stanju mirovanja
- 2 **Stanje napoljenosti akumulatorja**
 (prazno do polno)
 utripa: akumulator je skoraj prazen
 utripa: akumulator se polni
- 3 **Funkcijski tipki** (str. 12)
- 4 **Tipka za sporočila**
Dostop do seznamov ključočih in sporočil;
Utripa: novo sporočilo ali nov klic
- 5 **Tipka za položitev, vključitev/izključitev**
Zaključitev zveze, prekinitve funkcije, vrnitev za en nivo menija (pritisnite na kratko), vrnitev v stanje mirovanja (pritisnite in držite), vključitev/izključitev prenosne enote (v stanju mirovanja pritisnite in držite)
- 6 **Tipka lojtrca**
Vključitev/izključitev zapore tipkovnice (v stanju mirovanja pritisnite in držite)
Menjava med pisanjem velikih in malih črk ter pisanjem cifer (pritisnite in držite)
- 7 **Tipka seznama števil za spajanje**
Odpiranje seznama števil za spajanje
- 8 **Mikrofon**
- 9 **Tipka R**
- Vmesna zveza (flash)
- Vnašanje pavze med izbiranjem (pritisnite in držite)
- 10 **Tipka zvezdica**
Vključitev/izključitev pozivnega zvočnega signala (pritisnite in držite), pri vzpostavljeni zvezi: preklon med impulznim in tonskim načinom izbiranja (pritisnite na kratko), odpiranje tabele posebnih znakov
- 11 **Tipka 1**
Izbiranje telefonskega odzivnika (samo S685)/odzivnika omrežja (pritisnite in držite)
- 12 **Priključna vtičnica** za naglavno slušalko
- 13 **Tipka za dvig slušalke**
Vzpostavlanje zveze, odpiranje seznama za ponavljanje izbiranja (pritisnite na kratko), začetek izbiranja (pritisnite in držite)
Pri pisanju SMS: pošiljanje SMS
- 14 **Tipka za prostoročno**
Preklop med delovanjem s slušalko in prostoročnim delovanjem
Sveti: vključeno je prostoročno delovanje
Utripa: dohodni klic
- 15 **Tipka za upravljanje** (str. 11)
- 16 Aktiviran je **Bluetooth** (str. 56)
- 17 Aktiviran je **Eco način** delovanja (str. 13)
- 18 **Sprejemna moč**
 (velika do majhna)
 utripa: ni sprejema
- 19 **Simbol telef. odzivnika** (samo S685)
Odzivnik je vključen;
Utripa: telefonski odzivnik snema sporočilo ali ga uporablja drug interni uporabnik

Pregled osnovne enote

S tipkami na osnovni enoti lahko prijavljate prenosne enote na osnovno enoto, iščete prenosne enote, („Paging“, glejte str. 44) in upravljate vgrajeni telefonski odzivnik (samo Gigaset S685).

Osnovna enota Gigaset S685

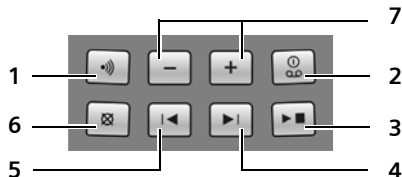
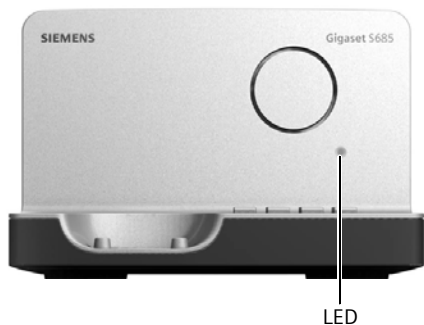

- 1 Tipka za prijavo/iskanje („paging“): Pritisnite na kratko: Iskanje prenosne enote „paging“, glejte str. 44. Pritisnite in držite: Prijava prenosnih enot in DECT naprav, glejte str. 43.
- 2 Tipka za vključitev/izključitev: Vključitev/izključitev telefonskega odzivnika. LED sveti: Telefonski odzivnik je vključen. LED utripa: Na telefonskem odzivniku je najmanj eno novo sporočilo.

Med predvajanjem sporočil:

- 3 Tipka za predvajanje/prekinitev: Predvajanje novih sporočil na telefonskem odzivniku oziroma prekinitev predvajanja (pritisnite na kratko). Predvajanje novih in starih sporočil (pritisnite in držite).
- 4 Pomik k naslednjemu sporočilu (pritisnite 1 x) oziroma k prvemu za naslednjim sporočilom (pritisnite 2 x).
- 5 Pomik na začetek sporočila (pritisnite 1 x) oziroma k prejšnjemu sporočilu (pritisnite 2 x).
- 6 Brisanje trenutnega sporočila.
- 7 Spreminjanje glasnosti med predvajanjem sporočil : = tišje; = glasneje. Med signaliziranjem dohodnega zunanega klica: Spreminjanje glasnosti pozivanja.

Prosimo upoštevajte:

- ◆ Če telefonski odzivnik uporablja neka prenosna enota ali se trenutno snema sporočilo, odzivnika ne morete upravljati prek osnovne enote.
- ◆ Če utripa LED dioda, čeprav je telefonski odzivnik izključen, je na odzivniku še najmanj eno novo, še ne poslušano sporočilo.

Osnovna enota Gigaset S680



Tipka za prijavo/iskanje („paging“):

- Pritisnite na kratko: Iskanje prenosne enote „paging“, glejte str. 44.
- Pritisnite in držite: Prijava prenosnih enot in DECT naprav, glejte str. 43.

Vsebina

Pregled prenosne enote	1	SMS (pisna sporočila)	28
Pregled osnovne enote	2	Pisanje/pošiljanje SMS	28
Opozorila za varno uporabo	5	Sprejemanje SMS	30
Gigaset S680/S685 –		Obveščanje prek SMS	32
več kot samo telefoniranje	7	SMS predali	32
Prvi koraki	7	Nastavljanje SMS centra	33
Vsebina embalaže	7	SMS informacijska služba	34
Postavitev osnovne in polnilne enote	7	SMS na naročniških centralah	34
Priključitev prenosne enote	8	Vključitev/izključitev SMS funkcije	35
Uporaba prenosne enote	11	SMS – odpravljanje napak	35
Tipka za upravljanje	11	Upravljanje telefonskega	
Funkcijski tipki	12	odzivnika osnovne enote	
Vrnitev v stanje mirovanja	12	Gigaset S685	36
Upravljanje z menijem	12	Upravljanje prek prenosne	
Popravljanje napak pri vnosu	13	enote	36
ECO DECT	13	Vključitev/izključitev poslušanja	39
Pregled menija	14	Nastavljanje telefonskega odzivnika	40
Telefoniranje	17	Ponovno nastavljanje kratkega	
Zunanji odhodni klici	17	izbiranja s tipko 1 na telefonski	
Končanje pogovora	17	odzivnik	40
Prevzem klica	17	Upravljanje s poti	
Posredovanje klicne številke	17	(daljinsko upravljanje)	41
Prostoročno delovanje	18	Uporaba odzivnika omrežja	42
Nema zveza	18	Nastavljanje odzivnika omrežja	
Udobno telefoniranje prek		za kratko izbiranje	42
storitev omrežja	19	Prikaz obvestila odzivnika omrežja	42
Nastavljanje funkcij za vse		Uporaba več prenosnih enot	43
naslednje klice	19	Prijava prenosnih enot	43
Funkcije med klicanjem	19	Odjava prenosnih enot	44
Uporaba telefonskega		Iskanje prenosne enote („paging“)	44
imenika in seznamov	20	Menjava osnovne enote	44
Telefonski imenik/seznam		Interni klici	44
številke za spajanje	20	Vključitev internega uporabnika	
Seznam za ponavljanje izbiranja	24	v zunanjo zvezo	45
Priklic seznamov s tipko za sporočila	25	Spreminjanje imena prenosne	
Upoštevanje stroškov		enote	46
telefoniranja	26	Spreminjanje interne številke	
Členjenje številke za spajanje		prenosne enote	46
s klicno številko	26	Uporaba prenosne enote za	
Samodejno predizbiranje operaterja	27	nadzorovanje prostora (Babyalarm)	46
		Nastavljanje prenosne enote	48
		Hitri dostop do funkcij in klicnih	
		številke	48
		Spreminjanje jezika prikaza	49
		Nastavljanje prikazovalnika	49

Vsebina

Nastavljanje ohranjevalnika zaslona . . .	49
Nastavljanje osvetlitve prikazovalnika	50
Vključitev/izključitev samodejnega vzpostavljanja zveze . .	50
Spreminjanje glasnosti sprejema prostoročno/v slušalki	50
Spreminjanje pozivnih signalov	51
Datoteke medijev raziskovalca (Media-Pool)	52
Vključitev/izključitev opozorilnih signalov	53
Nastavljanje budilke	53
Nastavljanje termina (koledar)	54
Prikaz neprevzetih terminov in obletic	55
Uporaba Bluetooth naprav	55
Nastavljanje lastne karakteristične klicne številke	57
Ponovno nastavljanje prenosne enote na tovarniške nastavitve	58
Nastavljanje osnovne enote . . .	58
Varovanje pred nepooblaščenim dostopom	58
Spreminjanje pozivnih signalov osnovne enote (samo Gigaset S685)	59
Vključitev/izključitev glasbe na zadržanju	59
Podpora z repeaterjem	59
Ponovno nastavljanje osnovne enote na tovarniške nastavitve	59
Priključitev osnovne enote na naročniško centralo	60
Način izbiranja in kalibrirana tipka (flash)	60
Shranjevanje karakterističnih števil (predizbiranje)	60
Nastavljanje časov pavz	61
Začasni preklon na tonski (DTMF) način izbiranja	61
Dodatek	62
Čiščenje	62
Stik s tekočino	62
Vprašanja in odgovori	62
Certifikat	63
Servis (skrb za kupca)	64
Garancija	64
Tehnični podatki	64
Opombe k navodilu za uporabo	66
Primer vnosa menija	66
Primer večvrstičnega vnosa	66
Pisanje in urejanje besedila	67
Dodatne funkcije prek vmesnika osebnega računalnika	68
Dodatna oprema	69
Pritrditev osnovne enote na steno	72
Indeks	73
Garancijski list	79

Opozorila za varno uporabo

Opozorilo:

Pred uporabo telefona preberite opozorila za varno uporabo in navodilo za uporabo. Pojasnite vašim otrokom vsebino navodila in nevarnosti pri uporabi telefona.



Uporabljajte le priloženo vtično napajalno enoto, kot je označeno na spodnji strani osnovne enote oziroma polnilne enote.



Vstavite le **atestirane akumulatorje za polnjenje** (str. 64), to pomeni, ne vstavljajte drugih tipov akumulatorjev in ne vstavljajte navadnih baterij, ki jih ni možno polniti, ker to lahko privede do znatnih poškodb zdravja in osebne škode.

Akumulatorji **ne spadajo** v gospodinjске odpadke! Upoštevajte krajevna navodila za odstranjevanje nevarnih odpadkov, navodila dobite pri vaši krajevni skupnosti ali v trgovini, kjer ste izdelek kupili.



Telefon lahko moti delovanje medicinskih instrumentov. Upoštevajte tehnična navodila vsakokratnega okolja, kjer želite telefonirati, npr. v bolnišnici.



Hrbtno stran prenosne enote ne prislanjajte na uho, ko poziva oziroma, ko je vključeno prostoročno delovanje. Lahko si trajno poškodujete sluh.

Prenosna enota lahko povzroča brnenje v slušnih napravah za naglušne.



Osnovne enote in polnilne enote ne montirajte v kopalnice ali v prostore s tuši. Osnovna enota in polnilna enota nista zaščiteni proti pršeči vodi (str. 62).



Telefona ne uporabljajte v eksplozijsko nevarnih okoljih, npr. v lakirnicah.



Vaš Gigaset oddajte tretji osebi samo skupaj z navodilom za uporabo.



Prosimo, da prenehate uporabljati in izključite pokvarjeno osnovno enoto ali jo pošljite v popravilo servisu, ker taka osnovna enota lahko moti druge radijske storitve.

Opozorila za varno uporabo



Vse električne in elektronske naprave je kot odpadno opremo potrebno odlagati ločeno od gospodinjskih odpadkov na mesta, ki jih je za ta namen predvidela država.

Če je na izdelku nalepljen simbol prečrtane posode za odpadke, potem je ta izdelek potrebno odstraniti v skladu z evropsko Smernico 2002/96/EC.

Pravilno odlaganje odpadkov in ločeno zbiranje starih naprav sta namenjena preprečevanju potencialnih poškodb okolja in zdravja. Odlaganje in ločeno zbiranje sta pogoj za ponovno uporabo in recikliranje izrabljenih električnih in elektronskih naprav.

Izčrpne informacije za odstranjevanje vaših starih naprav dobite pri vašem komunalnem servisu, pri vaši službi za odstranjevanje odpadkov ali pri trgovcu, kjer ste proizvod kupili.

Opomba:

Funkcije, ki so opisane v tem navodilu za uporabo niso na voljo v vseh državah.

Gigaset S680/S685 – več kot samo telefoniranje

Vaš telefon, ki je opremljen s preglednim barvnim prikazovalnikom (65K barv), ne ponuja le možnosti pošiljanja in sprejemanja SMS sporočil v stacionarnem omrežju ampak tudi shranjevanja do 250 klicnih števil in e-poštinih naslovov (str. 20) – vaš telefon zna več:

- ◆ Zmanjšate oddajno moč tako, da vključite Eco način delovanja (str. 13).
- ◆ Tipke telefona programirajte s pomembnimi klicnimi številkami ali funkcijami, ki jih večkrat uporabljate. Izbiranje klicne številke oziroma start funkcije nato dosežete s pritiskom samo ene tipke (str. 48).
- ◆ Telefonirajte udobno prek storitev omrežja (str. 19).
- ◆ Označite pomembne sogovornike kot VIP – tako pomembne klice spoznate že po zvoku pozivnega signala (str. 21).
- ◆ Vašim telefonskim partnerjem dodelite slike. Nato po sliki na prikazovalniku vaše prenosne enote ugotovite, kdo vas kliče.
Pogoj: Posredovanje klicne številke (CLIP, str. 17).
- ◆ V vaš telefon shranite termine (str. 54) in obletnice (str. 23) – vaš telefon vas bo nanje pravočasno opomnil.
- ◆ S pomočjo funkcije Bluetooth™ komunicirate z drugimi napravami, ki ravno tako uporablja to tehniko prenosa (glejte str. 55). Bluetooth™ uporaba za
 - Naglavno slušalko (str. 10)
 - Menjava vnosov telefonskega imenika z mobilnikom (str. 22)
 - Nalaganje fotografij za vizualizacijo dohodnih klicev (str. 68)
 - Menjava telefonskega imenika prek Gigaset QuickSync z Outlookom (str. 68)

Veliko veselja z vašim novim telefonom!

Prvi koraki

Vsebina embalaže

- ◆ Osnovna enota Gigaset S680/S685 z vtično napajalno enoto,
- ◆ prenosna enota Gigaset S68H,
- ◆ priključna vrstica,
- ◆ dva akumulatorja,
- ◆ pokrov prostora za akumulatorja,
- ◆ zaponka za pas,
- ◆ navodilo za uporabo.

Postavitev osnovne in polnilne enote

Osnovna enota in polnilna enota sta predvideni za delovanje v zaprtih suhih prostorih in temperaturnem območju od +5 °C do +45 °C.

Osnovno enoto postavite v osrednji prostor stanovanja ali hiše.

Navodilo za pritrditev osnovne enote na steno poiščite na koncu tega navodila za uporabo.

Prosimo upoštevajte:

- ◆ Telefona ne izpostavljajte naslednjim vplivom: Izvorom toplote, neposrednim sončnim žarkom, drugim električnim napravam.
- ◆ Zaščitite vaš telefon pred vlago, prahom, agresivnimi tekočinami in parami.

Domet in sprejemna moč

Domet:

- ◆ Na prostem: do 300 m
- ◆ V stavbah: do 50 m

Domet se pri vključenem Eco načinu delovanja zmanjša (glejte str. 13).

Moč sprejemnega signala:

Prikazovalnik prikazuje moč radijskega signala med osnovno in prenosno enoto:

- ◆ dober do majhen: ▄▄▄ ▄▄▄ ▄▄▄ ▄▄▄,
- ◆ ni sprejema: ▄▄▄ utripa.

Priključitev osnovne enote

- ▶ **Najprej** priključite vtično napajalno enoto in nato telefonski vtič, kot je prikazano na spodnji sliki in napeljite kable v razbremenilne kanale.

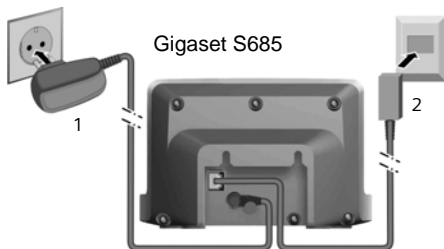
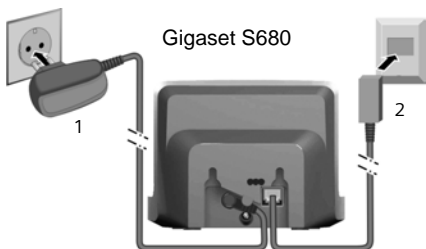

- 1 Vtična napajalna enota 230 V
- 2 Telefonski vtič s priključno vrvico

Prosimo upoštevajte:

- ◆ Vtična napajalna enota mora biti **vedno vključena**, ker telefon brez zunanje napajanja vtične napajalne enote ne deluje.
- ◆ Uporabljajte le v embalaži **priloženo** vtično napajalno enoto in priključno vrvico.
- ◆ Če kasneje v trgovini kupite novo priključno vrvico, pazite na pravilno razporeditev žil kabla na vtiču.

Pravilni razpored žil telefonskega vtiča

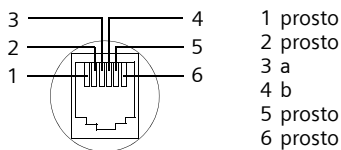

Priključitev prenosne enote



Prikazovalnik je zaščiten s folijo. **Prosimo, da pred uporabo telefona folijo odstranite!**

Vstavljanje akumulatorjev

Opozorilo:

Uporabljajte le akumulatorje za polnjenje, ki jih priporoča Gigaset Communications GmbH * (str. 64), to pomeni, v nobenem primeru ne vstavljajte navadnih baterij (ki jih ni možno polniti), ker niso izključene znatne zdravstvene poškodbe in materialna škoda. Lahko se npr. poškoduje plašč baterije ali akumulatorja, akumulator lahko tudi eksplodira. Poleg tega lahko nastanejo motnje v delovanju ali poškodba telefona.

* Gigaset Communications GmbH is a trademark licensee of Siemens AG.

- ▶ Akumulatorje pri vstavljanju pravilno obrnite (glejte predstavitev).

Pola akumulatorjev sta označena v oziroma na prostoru za akumulatorje.



Zapiranje pokrova akumulatorjev

- ▶ Pokrov akumulatorjev najprej s stranskimi odprtini postavite na čepke na notranji strani ohišja.
- ▶ Nato pokrov pritisnite navzdol, da se zaskoči.

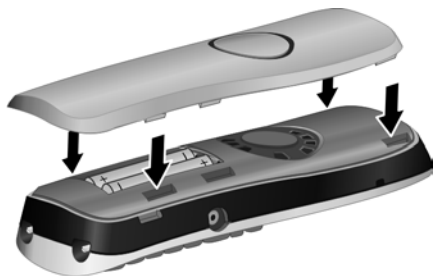

Pritrjevanje zaponke za pas

Na prenosni enoti sta v višini prikazovalnika predvideni stranski izvrtini za pritrditev zaponke za pas.

- ▶ Na hrbtno stran prenosne enote pritisnite zaponko za pas, da se čepka zaponke zaskoči v izvrtini.

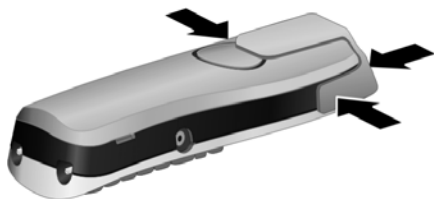

Odpiranje pokrova akumulatorjev

- ▶ Če je montirana, snemite zaponko za pas.
- ▶ Primito pokrov akumulatorjev na predvidenem mestu na ohišju in pokrov odprite navzgor.

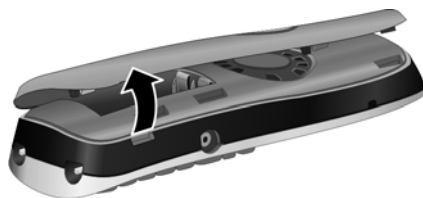

Postavljanje prenosne enote v osnovno enoto in prijava

- ▶ Prenosno enoto postavite v osnovno enoto s **prikazovalnikom spredaj**.

Prenosna enota se prijavi samodejno. Postopek prijave lahko traja do 5 minut. Med časom prijave se na prikazovalniku prikaže Prijavljanje in utripa ime osnovne enote, npr. Osnov. enota 1. Prenosni enoti je dodeljena najnižja interna številka (1–6).

Po uspešni prijavi se na prikazovalniku prikaže številka prenosne enote npr. INT 1. To pomeni, da je bila prenosni enoti dodeljena številka 1. Če so interne številke 1–6 že vse oddane, se številka 6 prepíše.

Opombe:

- Samodejna prijava je možna samo v primeru, če osnovna enota nima vzpostavljene zveze.
- Vsak pritisk tipke prekine samodejno prijavljanje.
- Če samodejna prijava ne deluje, morate prenosno enoto prijaviti ročno (str. 43).
- Ime prenosne enote lahko spreminjate (str. 46).

Za polnjenje akumulatorjev prenosno enoto pustite v osnovni enoti.

Opombe:

- Če se je prenosna enota izključila zaradi praznih akumulatorjev, se ponovno vključi, ko jo postavite v osnovno enoto oziroma v polnilno enoto.
- Prenosno enoto smete postaviti le v zato predvideno osnovno enoto oziroma v polnilno enoto.

Pri vprašanjih in težavah glejte str. 62.

Vtičnica za naglavne slušalke

Na telefon lahko priključite naglavne slušalke (z vtičem na zaskočko 2,5 mm) tipov HAMA Plantronics M40, MX100 in MX150.

Seznam združljivih preizkušenih naglavnih slušalk najdete na internetu pod www.plantronics.com/productfinder.

Prvo polnjenje in praznjenje akumulatorjev

Če je prenosna enota vključena, se polnjenje akumulatorjev na prikazovalniku prikazuje desno zgoraj z utripanjem simbola akumulatorja .

V času uporabe prenosne enote simbol akumulatorja prikazuje stanje napoljenosti akumulatorjev (str. 1). Stanje napoljenosti akumulatorjev je pravilno prikazano le v primeru, če se akumulatorja popolnoma napolnita in popolnoma izpraznita.

- ▶ Prenosno enoto pustite za polnjenje akumulatorjev v osnovni enoti oziroma v polnilni enoti **neprekinjeno sedem** ur. Za polnjenje akumulatorjev je prenosna enota lahko izključena.
- ▶ Prenosno enoto vzemite iz osnovne enote in jo ponovno postavite nazaj šele, ko sta akumulatorja popolnoma izpraznjena.

Opomba:

Po prvem polnjenju in praznjenju lahko vašo prenosno enoto po vsakem pogovoru ponovno postavite nazaj v osnovno enoto.

Prosimo upoštevajte:

- ◆ Postopek polnjenja in praznjenja vedno ponovite, če akumulatorja iz prenosne enote odstranite in ponovno vstavite.
- ◆ Akumulatorja se med polnjenjem lahko nekoliko segrejeta. Segrevanje ni nevarno.
- ◆ Kapaciteta akumulatorjev se zaradi tehničnih razlogov po določenem času zmanjša.

Nastavljanje datuma in ure

Datum in uro morate nastaviti, če želite ugotoviti npr. točen čas dohodnih klicev ter uporabljati budilko in koledar.

- ▶ Dokler datuma in ure še niste nastavili, za odpiranje polja za vnos ure pritisnite funkcijsko tipko **Ura**.

Za spreminjanje nastavitve časa odprite polje za vnos prek:

 →  → Datum/Cas





- ▶ Spreminjanje večvrstičnega vnosa:

Datum:

Vnesite dan, mesec in leto, 8-mestno.

Cas:

Vnesite ure in minute 4-mestno, npr.

    za 7:15 uro.

Shrani

Pritisnite funkcijsko tipko.

Prikazovalnik v stanju mirovanja

Ko je telefon prijavljen in ura nastavljena, se na prikazovalniku v stanju mirovanja prikaže naslednji prikaz (primer). Če je telefonski odzivnik vključen, se v naslovni vrstici dodatno prikaže še simbol telefonskega odzivnika .

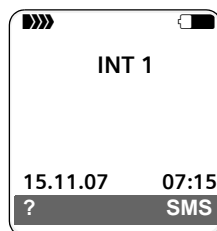

Telefonski odzivnik je vključen s standardnim nagovorom.

Vaš telefon je sedaj že pripravljen za uporabo!

Če se pri uporabi vašega telefona pojavijo težave ali vprašanja, preberite primere za odpravljanje napak v poglavju „Vprašanja in odgovori“, str. 62) ali se obrnite na naš servis (skrb za kupca, str. 64).

Uporaba prenosne enote

Vključitev/izključitev prenosne enote



V stanju mirovanja pritisnite in **držite** tipko za položitev slušalke (signal potrditve).

Vključitev/izključitev zapore tipkovnice



Pritisnite in **držite** tipko lojtrca.

Slišite signal potrditve. Če je zapora tipkovnice vključena, se na prikazovalniku prikaže simbol .

Pri dohodnem pozivu se zapora tipkovnice samodejno odklene. Ko po končanem pogovoru položite slušalko, se tipkovnica ponovno zaklene.

Tipka za upravljanje



V nadaljevanju je stran tipke za upravljanje, ki jo morate pritisniti v vsakokratni situaciji uporabe (zgoraj, spodaj, desno, levo), označena črno, npr. za „pritisnite tipko za upravljanje na desni strani“.

Tipka za upravljanje ima različne funkcije:

V stanju mirovanja prenosne enote



Odpiranje telefonskega imenika.



Odpiranje glavnega menija.



Odpiranje seznama prenosnih enot.



Priklic menija prenosne enote za nastavljanje glasnosti govora v slušalki (str. 50), pozivnih signalov (str. 51) in signalov opozoril (str. 53).

V glavnem meniju in v poljih za vnos

S tipko za upravljanje premikate kazalec navzgor , navzdol , desno ali levo .

V seznamih in podmenijih



Listanje po vrsticah navzgor/ navzdol.



Odpiranje podmenija oziroma potrditev izbire.



Vrnitev za en nivo menija oziroma prekinitvev.

Med zunanjim pogovorom



Odpiranje imenika.



Začetek interne vmesne zveze in izključitev mikrofona.



Spreminjanje glasnosti za slušalko oziroma zvočnika pri prostoročnem delovanju.

Funkcijski tipki

Funkcije funkcijskih tipk se spreminjajo glede na situacijo uporabe. Primer:



1 Aktualne funkcije funkcijskih tipk so prikazane v spodnji vrstici prikazovalnika.

2 Funkcijski tipki

Najpomembnejši simboli prikazovalnika:

Leva funkcijska tipka, dokler še ni programirana z neko funkcijo (str. 48).

Odpiranje glavnega menija.

Odpiranje menija, ki je odvisen od situacije.

Tipka za brisanje: Brisanje znakov z desne proti levi.

Vrnitev za en nivo menija oziroma prekinitev postopka.

Prilic e-poštnega naslova iz telefonskega imenika.

Kopiranje klicne številke v telefonski imenik.

Preusmeritev zunanje klica na telefonski odzivnik (samo S685).

Odpiranje seznama za ponavljanje izbiranja.

Vrnitev v stanje mirovanja

Iz poljubnega mesta v meniju se vrnete v stanje mirovanja prenosne enote na naslednji način:

- ▶ Pritisnite in **držite** tipko za položitev slušalke .

Ali:

- ▶ Ne pritisnete nobene tipke: Po 2 minutah se prikazovalnik **samodejno** preklopi v stanje mirovanja.

Spremembe, ki jih niste potrdili s pritiskom tipk **OK**, **Da**, **Shrani**, **Poslji** ali potrdili oziroma shranili s **Shrani vnos OK**, se ne upoštevajo.

Primer prikazovalnika v stanju mirovanja je predstavljen na str. 1.

Upravljanje z menijem

Vaš telefon ponudi funkcije prek menija, ki je sestavljen iz več nivojev.

Glavni meni (prvi nivo menija)

- ▶ Za odpiranje glavnega menija v stanju mirovanja telefona pritisnite tipko .

Funkcije glavnega menija se na prikazovalniku prikazujejo kot seznam z barvnimi simboli in imeni.

Dostop do neke funkcije, to pomeni odpiranje ustreznega podmenija (naslednjega nivoja menija), je naslednji:

- ▶ S tipko za upravljanje / listajte do zelene funkcije. V naslovni vrstici prikazovalnika se prikaže ime funkcije. Pritisnite funkcijsko tipko **OK**.

Podmeniji

Funkcije podmenija so prikazane v obliki seznama.

Dostop do funkcije:

- ▶ S tipko za upravljanje listajte do funkcije in pritisnite **OK**.

Ali:

- ▶ Vnesite ustrezno kombinacijo cifer (str. 14).

Če na **kratko** pritisnete tipko za položitev slušalke , se vrnete v prejšnji nivo menija oziroma prekinete postopek.

Predstavitev postopkov v navodilu za uporabo

Koraki uporabe so predstavljeni v skrajšani obliki.



Primer

Predstavitev:

 →  → Datum/Cas



pomeni:

 Za prikaz glavnega menija pritisnite tipko.

 S tipko za upravljanje  listajte do podmenija **Nastavitve** in pritisnite **OK**.

Datum/Cas S tipko za upravljanje  listajte do funkcije in pritisnite **OK**.

Ostali načini predstavitve:

 /  /  itd.

Na prenosni enoti pritisnite prikazano tipko.

 Vnašanje cifer ali črk.

Natančnejše primere za vnose menija in večvrstične vnose najdete v poglavju Dodatek tega navodila za uporabo, str. 66.

Popravljanje napak pri vnosu

Napačne znake v besedilu popravljate tako, da najprej s tipko za upravljanje pomaknete kazalec na napačni vnos. Nato lahko:

- ◆ s tipko **◀** izbrišete znak levo od kazalca,
- ◆ vstavite znak levo od kazalca,
- ◆ pri vnosu ure in datuma itd. znak (utripa) prepisite.

ECO DECT

ECO DECT pomeni zmanjšanje porabe električnega toka z uporabo varčne vtične napajalne enote in dodatnega zmanjšanja izhodne radijske moči osnovne enote.

Če je prijavljena samo **ena** prenosna enota in je postavljena v osnovni enoti, se Eco način vedno **aktivira samodejno**.



Radijska moč osnovne enote se v tem primeru zmanjša na najmanjšo vrednost.

Zmanjšanje radijske moči lahko nastavite **ročno** z vašo prenosno enoto, tudi v primeru, če prenosna enota ni v osnovni enoti.

S to nastavitvijo se radijska moč zmanjša, ne glede na število prijavljenih prenosnih enot.

Dodatno vaša prenosna enota zmanjšuje radijsko oddajno moč odvisno od oddaljenosti od osnovne enote.

Vključitev/izključitev Eco načina:

 →  → Osnovna enota
→ Posebne funkc. → Eco Izbor

OK Pritisnite funkcijsko tipko ( = vključeno).

Pri ročno vključenem Eco načinu se v zgornji vrstici prikazovalnika prikaže simbol .

Če je Eco način delovanja **aktiviran samodejno** (prijavljena je samo ena prenosna enota in je postavljena v osnovni enoti) in Eco način **ni** vključen prek menija, se simbol **ne** prikaže.

Opombe:

- Pri vključenem Eco načinu delovanja se zmanjša domet osnovne enote.
- Eco način delovanja in podpora z repeaterjem (glejte str. 59) se vzajemno izključujeta, to pomeni, da obeh funkcij ne morete uporabljati istočasno.
- Pri uporabi drugih (GAP) prenosnih enot in prenosnih enot prejšnjih Gigaset variant, vaša prenosna enota samodejno **ne** zmanjša izhodne radijske moči do osnovne enote.

Pregled menija

Hitreje kot z listanjem, lahko izberete funkcijo menija tako, da odprete meni in nato vnesete ustrezno kombinacijo cifer (tako imenovano „bližnjico“).

Primer:      za „Nastavljanje pozivnega signala za zunanje klice“.

V **stanju mirovanja** telefona pritisnite tipko  (odprite glavni meni):

1 SMS 

Aktivirali ste SMS predal (skupni ali osebni) brez PIN številke

1-1	Nov SMS	(str. 28)
1-2	Dohodna 0	(str. 31)
1-3	Odhodna 0	(str. 29)

Aktivirali ste SMS predal s PIN številko ali ste vključili predala 2-3

1-1	Skup. SMS pre.	1-1-1	Nov SMS	(str. 28)
		1-1-2	Dohodna 0	(str. 31)
		1-1-3	Odhodna 0	(str. 29)
1-2 do 1-4	SMS predal A SMS predal B SMS predal C	1-2-1 do 1-4-1	Nov SMS	(str. 28)
		1-2-2 do 1-4-2	Dohodna 0	(str. 31)
		1-2-3 do 1-4-3	Odhodna 0	(str. 29)
1-5	SMS storitve	(str. 34)		
1-6	Nastavitve	1-6-1	SMS centri	(str. 33)
		1-6-2	SMS predali	(str. 32)
		1-6-3	Kl.st. sporočila	(str. 32)
		1-6-4	Vrsta sporočila	(str. 32)

2 Omrez. stor. 

2-6	Vsi klici	2-6-1	Preusmeritev	(str. 19)
		2-6-3	Klic v cakanju	(str. 19)

3 Sez. klicev  (str. 25)

4 Dodatno 

4-3	Nadzor prostora	(str. 46)		
4-4	Prenos podatkov	4-4-2	Bluetooth	(str. 56)
		4-4-3	Telefon. imenik	(str. 22)
4-6	Zamujeni sest.	(str. 55)		

5 Budilka  (str. 53)6 Koledar  (str. 54)7 Raziskovalec 

7-1	Ohr.zaslona	(str. 52)
7-2	CLIP-slike	(str. 52)
7-3	Melodije	(str. 52)
7-4	Zased.pomnilnika	(str. 52)

8 Nastavitve 

8-1	Datum/Cas	(str. 10)
8-2	Avdio	8-2-1 Glasnost govora (str. 50)
		8-2-2 Nast. pozivanja (str. 51)
		8-2-3 Opozorilni toni (str. 53)
8-3	Prikazovalnik	8-3-1 Ohran.zaslona (str. 50)
		8-3-2 Barvna shema (str. 49)
		8-3-3 Kontrast (str. 49)
		8-3-4 Osvetlitev (str. 50)
8-4	Prenosna enota	8-4-1 Jezik (str. 49)
		8-4-2 Samod.prevzem (str. 50)
		8-4-3 Prijava pr.en. (str. 43)
		8-4-4 Izbira osn.en. (str. 44)
		8-4-5 Karakt.stevilke (str. 57)
		8-4-6 Tov.nastavitev (str. 58)
8-5	Osnovna enota	8-5-1 Nast. pozivanja (str. 59)
		8-5-2 Glasba v cakanju (str. 59)
		8-5-3 PIN sistema (str. 58)
		8-5-4 Tov.nastavitev (str. 59)
		8-5-5 Posebne funkc. (str. 13, str. 45, str. 60)
		8-5-6 Predizbiranje (str. 27)
		8-5-7 Vrsta seznama (str. 25)

Pregled menija

8-6	Telef. odzivnik	8-6-1	Nast. tipke 1	(str. 42)
-----	-----------------	-------	---------------	-----------

Samo osnovna enota S685:

	8-6-2	Vkljucitev	(str. 36)
	8-6-3	Posl.med snem.	(str. 39)
	8-6-4	Nagovori	(str. 36)
	8-6-5	Dolzina snem.	(str. 40)
	8-6-6	Kakovost snem.	(str. 40)
	8-6-7	Prevzem klica	(str. 40)

Telefoniranje

Zunanji odhodni klici

Zunanji klici so klici v javno telefonsko omrežje.



Vnesite klicno številko in pritisnite tipko za dvig slušalke.

Ali:



Pritisnite in **držite** tipko za dvig slušalke  in nato vnesite klicno številko.

S tipko za položitev slušalke  lahko postopek izbiranja prekinete.

Med pogovorom se na prikazovalniku prikazuje čas pogovora.

Opomba:

Izbiranje iz telefonskega imenika, seznama števil za spajanje (str. 1, str. 20) ali iz seznama kličočih in seznama za ponavljanje izbiranja (str. 25/str. 24) vam prihrani ponovno tipkanje kličnih števil in predizbiranje operaterja („številka za spajanje“).

Nadaljevanje pogovora z Bluetooth naglavno slušalko

Pogoj: Funkcija Bluetooth je vključena, vzpostavljena je povezava med Bluetooth naglavno slušalko in prenosno enoto (glejte str. 56).

Pritisnite tipko za dvig naglavne slušalke; povezava s prenosno enoto lahko traja do 5 sekund.

Več podrobnosti za vašo naglavno slušalko najdete v ustreznem navodilu za uporabo.

Končanje pogovora





Pritisnite tipko za položitev slušalke.

Prevzem klica

Dohodni klic se na prenosni enoti signalizira s tremi različnimi signali: s pozivanjem, s prikazom na prikazovalniku in s svetlobnim utripanjem tipke za prostoročno delovanje .

Za prevzem klica imate na voljo naslednje možnosti:

- ▶ Pritisnete tipko za dvig slušalke .
- ▶ Pritisnete tipko za prostoročno .
- ▶ Gigaset S680: Pritisnete funkcijsko tipko **Poveži**.
- ▶ Gigaset S685: Za preusmeritev klica na telefonski odzivnik pritisnete funkcijsko tipko  (str. 39).

Če se prenosna enota nahaja v polnilni enoti in je funkcija Samod.prevzem vključena (str. 50), prenosna enota prevzame klic samodejno, ko jo dvignete iz polnilne enote.

Če vas pozivni zvočni signal moti, pritisnite funkcijsko tipko **izkl.ton**. Klic lahko prevzamete še toliko časa, dokler je na prikazovalniku prikazan simbol pozivnega signala.

Prevzem klica na Bluetooth naglavni slušalki

Pogoj: Funkcija Bluetooth je vključena, vzpostavljena je povezava med Bluetooth naglavno slušalko in prenosno enoto (glejte str. 56).

Tipko za dvig na naglavni slušalki pritisnite šele potem, ko naglavna slušalka sama poziva (to lahko traja do 5 sekund).

Več podrobnosti za vašo naglavno slušalko najdete v ustreznem navodilu za uporabo.

Posredovanje klicne številke

Pri dohodnem klicu se na prikazovalniku prikaže klicna številka kličočega, če so izpolnjeni naslednji pogoji:

- ◆ Vaš operater podpira CLIP, CLI.

- CLI (Calling Line Identification): Prenese se klicna številka kličočega.
- CLIP (Calling Line Identification Presentation): Prikaže se klicna številka kličočega.
- ◆ Pri vašem operaterju imate naročen CLIP.
- ◆ Kličoči ima pri operaterju naročen CLI.

Prikaz klica pri CLIP/CLI

Če sta klicna številka in ime kličočega shranjena v vašem telefonskem imeniku, se prikaže ime kličočega, če ste shranili CLIP sliko, se dodatno prikaže še slika.

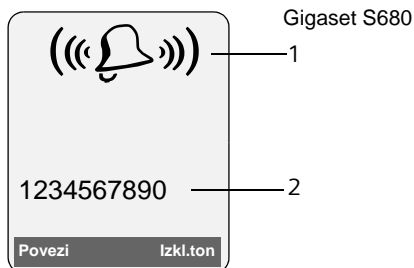

oziroma

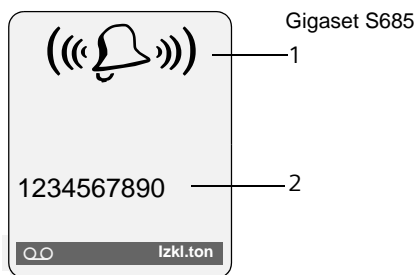

- 1 Simbol zvonca
- 2 Klicna številka ali ime kličočega

Namesto klicne številke se lahko prikaže naslednje:

- ◆ Zunanji klic, če ni bila prenesena nobena klicna številka.
- ◆ Neznani, če je kličoči onemogočil posredovanje svoje klicne številke.
- ◆ Nezn. številka, če kličoči ni naročil posredovanja svoje klicne številke.

Prostorčno delovanje

Pri prostorčnem načinu delovanja prenosne enote nimate prislonjene na uho, ampak jo imate pred seboj, npr. na mizi. Tako lahko tudi ostali prisotni sodelujejo pri pogovoru po telefonu.

Vključitev/izključitev prostorčnega načina delovanja

Vključitev pri izbiranju



Vnesite klicno številko in pritisnite tipko za prostorčno.

- ▶ Če morebitni prisotni poslušajo vaš pogovor prosimo, da o tem obvestite partnerja na zvezi.



Menjava med slušalko in prostorčnim delovanjem



Pritisnite tipko za prostorčno.

Med pogovorom in pri poslušanju telefonskega odzivnika (samo Gigaset S685) vključite ali izključite prostorčni način delovanja.

Če želite med pogovorom prenosno enoto postaviti v osnovno enoto:

- ▶ Tipko prostorčno  med postavljanjem držite pritisnjeno. Če tipka za prostorčno delovanje  ne sveti, tipko pritisnite ponovno.

Za spreminjanje glasnosti pri prostorčnem delovanju, glejte str. 50.

Nema zveza

Med zunanjim pogovorom lahko mikrofona vaše prenosne enote izključite. Vaš partner na zvezi med tem časom sliši glasbo na zadržanju.



Za vključitev prenosne enote v nemo zvezo pritisnite levo stran tipke za upravljanje.



Za izključitev neme zveze pritisnite funkcijsko tipko.

Glasbo na zadržanju lahko vključite ali izključite (str. 59).

Udobno telefoniranje prek storitev omrežja

Storitve omrežja so funkcije, ki vam jih ponuja vaš operater. Storitve morate pri vašem operaterju naročiti.

- ▶ **Pri težavah s storitvami omrežja prosimo, da se obrnete na vašega operaterja.**

Nastavljanje funkcij za vse naslednje klice

Ko ste zaključili enega od naslednjih postopkov, telefon pošlje kodo v omrežje.

- ▶ Po potrditvi funkcije iz telefonskega omrežja pritisnite tipko za položitev slušalke .

Nastavite lahko naslednje storitve:

Splošna preusmeritev klicev

 →  → Vsi klici → Preusmeritev

- ▶ Spreminjanje večvrstičnega vnosa:

Kdaj:

Izberite Takojsnja.

Kl. st:

Pritisnite funkcijsko tipko **Uredi**. Vnesite klicno številko, na katero naj se klici preusmerijo,

ali:

Pritisnite tipko . Iz telefonskega imenika izberite klicno številko in pritisnite **OK**.

Za shranjevanje pritisnite **Shrani**.

Stanje:

Vključite/izključite preusmeritve klicev.

- ▶ Pritisnite funkcijsko tipko **Poslji**.

 Po nagovoru pritisnite tipko za položitev slušalke.

Vključitev/izključitev poziva s čakanjem

 →  → Vsi klici → Klic v cakanju

Stanje: Vključite/izključite.

Poslji Pritisnite funkcijsko tipko.

Funkcije med klicanjem

Vmesna zveza

Med vzpostavljeno zvezo:

Vme.klic Pritisnite funkcijsko tipko.

 Vnesite klicno številko.

Na voljo imate naslednje možnosti:

- ◆ Konferenca:
 - ▶ Pritisnite funkcijsko tipko **Konfer.**
- ◆ Zaključitev konference z obema sogovornikoma:
 - ▶ Pritisnite tipko za položitev slušalke .

Uporaba telefonskega imenika in seznamov

V telefonu je na voljo:

- ◆ Telefonski imenik,
- ◆ seznam številke za spajanje,
- ◆ seznam za ponavljanje izbiranja,
- ◆ seznam SMS sporočil,
- ◆ seznam kličočih,
- ◆ seznam neodgovorjenih klicev,
- ◆ seznam telefonskega odzivnika (samo Gigaset S685).

V telefonski imenik in v seznam številke za spajanje lahko shranite do 250 vnosov.

Telefonski imenik in seznam številke za spajanje sestavite sami za svojo prenosno enoto. Seznam/posamezne vnose lahko pošljete tudi na druge prenosne enote (str. 22).

Telefonski imenik/seznam številke za spajanje

Opomba:

Za hitri dostop do klicne številke v telefonskem imeniku ali v seznamu številke za spajanje (kratko izbiranje), lahko klicno številko programirate na neko tipko tipkovnice.

Telefonski imenik

V **telefonski imenik** shranite

- ◆ Do tri klicne številke ter pripadajoča imena in priimke
- ◆ VIP zaznamek in VIP melodijo (opcijsko)
- ◆ E-poštni naslov (opcijsko)
- ◆ CLIP slike (opcijsko)
- ◆ Obletnice s signalizacijo.
- ▶ V stanju mirovanja telefona odprete telefonski imenik s tipko .

Dolžina vnosov (telefonski imenik)

3 klicne številke: vsaka največ 32 cifer

Ime in priimek: vsak največ 16 znakov

E-poštni naslov: največ 60 znakov

Seznam številke za spajanje

V **seznam številke za spajanje** shranite številke za predizbiranje operaterja (tako imenovane „številke za spajanje“).

- ▶ Seznam številke za spajanje odprete s tipko .

Dolžina vnosov

Klicna številka: največ 32 cifer

Ime: največ 16 znakov

Shranjevanje klicne številke v telefonski imenik

 → Nov vnos

- ▶ Spreminjanje večvrstičnega vnosa:

Ime / Priimek:

V najmanj eno od polj vnesite ime.

Tel. / Tel. (pisarna) / Tel. (mobilnik)

V najmanj eno od polj vnesite klicno številko.

E-posto

Vnesite e-poštni naslov.

Obletn.:

Izberite Vklj. ali Izkl..

Pri nastavitvi Vklj.:

Vnesite Obletnica (datum) in Obletnica (ura) (str. 23) in izberite vrsto signalizacije: Obletnica (signal).

CLIP-slika

Eventualno izberite sliko, ki naj se prikaže pri klicu kličočega (glejte Datoteke medijev raziskovalca (Media-Pool), str. 52).

Pogoj: posredovanje številke (CLIP).

- ▶ Shranite spremembe: (str. 67).

Shranjevanje številke v seznam števil za spajanje

 → Nov vnos

► Spreminjanje večvrstičnega vnosa:

Ime:

Vnesite ime.

Številka:

Vnesite klicno številko.

Vrstni red vnosov v telefonskem imeniku



Vnosi se v telefonskem imeniku razvrščajo v splošnem po abecednem vrstnem redu po priimkih. Presledek in cifre imajo pri tem prednost. Če je bilo v telefonski imenik vneseno samo ime, se ta uvrsti namesto priimka.

Vrstni red razvrščanja je naslednji:



1. Presledek
2. Cifre (0–9)
3. Črke (po abecednem redu)
4. Ostali znaki

Če želite obiti abecedni vrstni red vnosov, pred prvo črko priimka vstavite presledek ali cifro. Ti vnosi se pomaknejo na začetek telefonskega imenika.

Iskanje vnosa v telefonskem imeniku/ seznamu števil za spajanje

 /  Odprite telefonski imenik ali seznam števil za spajanje.

Na voljo imate naslednje možnosti:

- ◆ S tipko  listajte po seznamu, dokler ne izberete iskano ime.
- ◆ Vnesite prvi znak imena (v telefonskem imeniku: vnesite prvi znak priimka oziroma imena, če je vneseno **samo** ime) in eventualno s tipko  listajte do zelenega vnosa.

Izbiranje iz telefonskega imenika/ seznama števil za spajanje

 /  →  (izberite vnos)

 Pritisnite tipko za dvig slušalke. Telefon bo izbral prikazano klicno številko.

Urejanje vnosov v telefonskem imeniku/seznamu števil za spajanje

 /  →  (izberite vnos)

Prikaz vnosa

Poglej Pritisnite funkcijsko tipko. Prikaže se vnos. Vrnitev z **OK**.

Spreminjanje vnosa

Poglej Uredi Pritisnite funkcijski tipki eno za drugo.

► Napravite spremembe in shranite.

Uporaba več funkcij

 /  →  (izberite vnos)
→ **Izbira** (odprite meni)

S tipko  lahko izberete naslednje funkcije:

Prikaz kl. številke

Spremenite, dopolnite shranjeno klicno številko ali jo shranite kot nov vnos; za shranjevanje po prikazu klicne številke pritisnite tipko  .

Uredi vnos

Spremenite izbrani vnos.

Izbrisi vnos

Izbrišete izbrani vnos.

VIP vnos (samo telefonski imenik)

Vnos v telefonskem imeniku označite kot **VIP** (Very Important Person) vnos in mu dodelite želeno pozivno melodijo. VIP klice potem spoznate po melodiji pozivanja.

Pogoj: Posredovanje klicne številke (str. 17).

Uporaba telefonskega imenika in seznamov

Kopiraj vnos

Pošiljanje posameznega vnosa na neko prenosno enoto (str. 22).

Izbrisi seznam

Brisanje **vseh** vnosov v telefonskem imeniku ali v seznamu številka za spajanje.

Kopiraj seznam

Pošiljanje kompletnega seznama na neko prenosno enoto (str. 22).

Zased. pomnilnika

Prikaz števila še možnih vnosov v telefonski imenik in v seznam številka za spajanje (str. 20).



Izbiranje s tipkami za kratko izbiranje

- ▶ Pritisnite in **držite** vsakokratno tipko za kratko izbiranje (str. 48).

Prenos telefonskega imenika/seznama številka za spajanje na drugo prenosno enoto

Pogoji:

- ◆ Sprejemna in oddajna prenosna enota sta prijavljeni na isto osnovno enoto.
- ◆ Druga prenosna enota in osnovna enota lahko pošiljata in sprejemata vnose telefonskega imenika.

 /  →  (izberite vnos)
→ **Izbira** (odprite meni) → Kopiraj vnos /
Kopiraj seznam → na Interno

 Izberite interno številko sprejemne prenosne enote in pritisnite **OK**.

V drugo prenosno enoto lahko prenesete več posameznih vnosov zaporedoma, če na vprašanje **Kopiram naslednjega?** odgovorite z **Da**.

Sprejemna prenosna enota potrdi uspešen prenos podatkov z obvestilom in zvočnim signalom potrditve.

Opomba:

S funkcijo prenosa podatkov lahko pošljete ves **telefonski imenik** naenkrat, pri tem vam ni potrebno telefonskega imenika odpirati:



 →  → **Prenos podatkov**
→ **Telefon. imenik**

Prosimo upoštevajte:

- ◆ Vnosi s identično klicno številko se pri sprejemni prenosni enoti ne prepisujejo.
- ◆ Prenos podatkov se prekine, če telefon poziva ali je pomnilnik sprejemne prenosne enote poln.

Prenos telefonskega imenika s funkcijo Bluetooth kot vCard

V Bluetooth načinu delovanja (glejte str. 56), lahko vnose telefonskega imenika prenesete v vCard formatu, npr. za izmenjavo vnosov z vašim mobilnim telefonom.

 →  (izberite vnos) → **Izbira** (odprite meni) → Kopiraj vnos /
Kopiraj seznam → vCard prek BT

Prikaže se seznam „Znane naprave“ (glejte str. 56).

 Izberite napravo in pritisnite **OK**.

Sprejem podatkov vCard s funkcijo Bluetooth

Če neka naprava iz seznama „Znane naprave“ (glejte str. 56) na vašo prenosno enoto pošilja podatke v vCard formatu, poteka prenos samodejno in ste o tem obveščeni na prikazovalniku.

Če naprava, ki podatke pošilja ni navedena v seznamu, se na prikazovalniku prikaže zahteva za vnos PIN številke naprave, ki podatke pošilja:



Vnesite PIN številko Bluetooth naprave, **ki podatke pošilja** in pritisnite **OK**.

Preneseni vCard podatki so na voljo kot vnosi telefonskega imenika.

Kopiranje prikazane klicne številke v telefonski imenik

V telefonski imenik lahko kopirate klicne številke, ki so prikazane v seznamu npr. v seznamu kličočih ali v seznamu za ponavljanje izbiranja, v SMS sporočilu ali so prikazane med vzpostavljeno zvezo.

Prikazana je klicna številka:

Izbira → Shrani v t.imenik

► Dopolnjevanje vnosa, glejte str. 20.

Gigaset S685: Med kopiranjem klicne številke iz seznama telefonskega odzivnika se predvajanje sporočil prekine.

Prezem klicne številke ali e-poštnega naslova iz telefonskega imenika

Telefonski imenik lahko odprete pri mnogih situacijah uporabe, npr. za prevzem neke klicne številke ali e-poštnega naslova. Vaša prenosna enota ne sme biti v stanju mirovanja.

► Odvisno od situacije uporabe odprite telefonski imenik s tipko ali ali **Telefon. imenik.**



Izberite vnos (str. 21).

Shranjevanje obletnice v telefonski imenik

K vsaki klicni številki v telefonskem imeniku lahko shranite obletnico in navedete čas, v katerem naj vas telefon opomni na obletnico (tovarniška nastavitve: Obletn.: Izkl.).

Obletnice se samodejno vnesejo v koledar (str. 54).



→ (izberite vnos; str. 21)

Poglej **Uredi**

Pritisnite funkcijski tipki eno za drugo.



Kazalec pomaknite v vrstico Obletn.:



Izberite Vklj..

► Spreminjanje večvrstičnega vnosa:

Obletnica (datum)

Vnesite dan/mesec/leto, 8-mestno.

Obletnica (ura)

Vnesite ure/minute za poziv opomina, 4-mestno.

Obletnica (signal)

Izberite vrsto signaliziranja.

► Shranite spremembe: (str. 67).

Opomba:

Za pozivanje opomina na obletnico je potreben vnos časa. Če ste izbrali optično signalizacijo, vnos časa ni nujen in se samodejno nastavi na 00:00.

Izključitev obletnice



→ (izberite vnos; str. 21)

Poglej **Uredi**

Pritisnite funkcijski tipki eno za drugo.



Kazalec pomaknite v vrstico Obletn.:



Izberite Izkl..

Shrani

Pritisnite funkcijsko tipko.

Pozivanje opomina na obletnico

Pozivanje opomina se na prenosni enoti signalizira z izbrano pozivno melodijo.

Sedaj imate na voljo naslednje možnosti:

SMS Napišite SMS.

Izklj. Za potrditev in prenehanje pozivanja opomina pritisnite funkcijsko tipko.

Ogled zamujene obletnice

Na časovno doseženo in ne potrjeno obletnico vas telefon v stanju mirovanja opomni s prikazom **Sestanek**, ki se prikaže **samo enkrat**.

► Prikaz termina:

Sestanek Pritisnite funkcijsko tipko.

Sedaj imate na voljo naslednje možnosti:

SMS Napišite SMS.

Izbrisi Izbrišite opomin.
Po brisanju pritisnite funkcijsko tipko **↶** ali **Nazaj**: Vrnitev v stanje mirovanja, **Sestanek** se ne prikazuje več.

Zamujene obletnice si nato lahko ogledate še kasneje (glejte str. 55).

Seznam za ponavljanje izbiranja

V seznamu za ponavljanje izbiranja je shranjenih dvajset, s prenosno enoto izbranih zadnjih klicnih števil (največ 32 cifer). Če sta klicna številka in ime shranjena v telefonskem imeniku, se prikaže pripadajoče ime.

Ročno ponavljanje izbiranja

 Tipko pritisnite na **kratko**.

 Izberite vnos.

 Ponovno pritisnite tipko za dvig slušalke. Telefon bo izbral prikazano klicno številko.

Pri prikazu imena lahko s funkcijsko tipko **Poglej** pogledate pripadajočo klicno številko.

Urejanje vnosov v seznamu za ponavljanje izbiranja

 Tipko pritisnite na **kratko**.

 Izberite vnos.

Izbira Odprite meni.

S tipko  lahko izberete naslednje funkcije:

Shrani v t.imenik

Vnos kopirate v telefonski imenik (str. 20).

Sam.pon.ibiranja

Telefon samodejno ponavlja izbiranje klicne številke v enakih presledkih (najmanj vsakih 20 sekund). Pri tem utripa tipka za prostoročno delovanje, vključeno je „glasno poslušanje“.

- Naročnik se javi: Pritisnite tipko za dvig slušalke . Funkcija se zaključí.
- Naročnik se ne javi: Po približno 30 sekundah se klic prekine. Po pritisku poljubne tipke ali po desetih neuspeših poskusih se funkcija zaključí.

Prikaz kl.stevilke (kot v telefonskem imeniku, str. 21)

Izbrisi vnos (kot v telefonskem imeniku, str. 21)

Izbrisi seznam (kot v telefonskem imeniku, str. 22)

Priklic seznamov s tipko za sporočila



S tipko za sporočila  prikličete naslednji izbor seznamov:

◆ seznam SMS

Če je nastavljenih **več** predalov (str. 32), se prikaže več seznamov, seznam telefonskega odzivnika (samo Gigaset S685) ali odzivnik omrežja, če vaš operater podpira funkcijo in je odzivnik omrežja nastavljen za kratko izbiranje (str. 42),

◆ seznam kličočih.

Takoj, ko **nov vnos** prispe v nek seznam, slišite zvočni signal opozorila. Tipka  utripa (ugasne po pritisku tipke). V **stanju mirovanja** telefona se na prikazovalniku za novo sporočilo prikaže ustrezní simbol:



Simbol	Novo sporočilo...
	... v seznamu telefonskega odzivnika (samo Gigaset S685) ali na odzivniku omrežja
	... v seznamu kličočih
	... v seznamu SMS

Pod vsakokratnim simbolom se prikaže število novih vnosov.

Izbira seznama

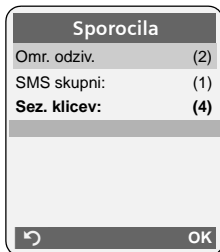
Po pritisku tipke za sporočila  se prikažejo samo seznama na katerih so sporočila (izjema: odzivnik omrežja). Seznama z novimi sporočili so označeni s poudarjeno pisavo:



S tipko  izberite seznam. Za odpiranje pritisnite tipko  ali **OK**.

Če so vnosi prisotni samo v enem seznamu, odpade izbira seznama in takoj se prikaže seznam, v katerem so vnosi.

Seznam dohodnih SMS

Vsa dohodna SMS sporočila se shranijo v seznam dohodnih sporočil, str. 30.

Seznam klicev

Pogoj: Posredovanje klicnih števil (CLIP, str. 17)

Seznam klicev vsebuje glede na vrsto seznama



- ◆ sprejete klice 
- ◆ neodgovorjene klice
- ◆ klice, ki so bili posneti na telefonskem odzivniku (∞, samo Gigaset S685)

Odvisno od nastavljene vrste seznama se shranijo vse klicne številke zadnjih 30 dohodnih klicev ali samo klicne številke neodgovorjenih klicev. Seznam neodgovorjenih klicev vsebuje klice, ki jih niste sprejeli ali klice, ki jih je posnel telefonski odzivnik (samo Gigaset S685).

Seznam klicev lahko prikličete tudi prek menija:

 → Sez. klicev

Nastavljanje vrste seznama kličočih

 →  → Osnovna enota
→ Vrsta seznama

Zamujeni klici / Vsi klici

Izberite in pritisnite **OK**
 = vključeno).

 Pritisnite in **držite** (stanje mirovanja).

Ko menjate vrsto seznama, se vnosi v seznamu kličočih ohranijo.

Vnos v seznamu

Nova sporočila so na vrhu seznama.

Primer za vnose v seznamu:

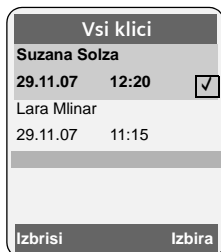

- ◆ Vrsta seznama (v glavi)
- ◆ Stanje vnosa
Poudarjena pisava: nov vnos
- ◆ Klicna številka ali ime kličočega
Klicno številko kličočega lahko prenesete v telefonski imenik (str. 23).
- ◆ Datum in ura klica (če je nastavljeno, str. 10)
- ◆ Vrsta vnosa:
 - sprejeti klici (☑)
 - zamujeni klici
 - klici, ki so bili posneti na telefonskem odzivniku (∞, samo Gigaset S685)

S pritiskom funkcijske tipke **Izbrisi** izbrišete označeni vnos.

Po pritisku funkcijske tipke **Izbira** lahko s tipko  izberete še druge funkcije:

Shrani v t.imenik

Klicno številko kopirate v telefonski imenik.

Izbrisi seznam

Izbrišete kompleten seznam.

Po zapustitvi seznama kličočih vsi vnosi dobijo status „stari“; to pomeni, pri naslednjem priklicu vnosi niso več predstavljeni s poudarjeno pisavo.

Seznam telefonskega odzivnika (samo Gigaset S685)

Prek **seznama telefonskega odzivnika** lahko poslušate sporočila na telefonskem odzivniku.

Upoštevanje stroškov telefoniranja

Telefonirajte prek omrežja operaterja, ki ponuja posebno ugodne telefonske tarife (uporaba številke za spajanje). V seznamu številke za spajanje lahko številke za spajanje tudi urejate.

Členjenje številke za spajanje s klicno številko

Številko za predizbiranje nekega operaterja lahko postavite pred klicno številko naročnika („členjenje“).



Odprite seznam številke za spajanje.



Izberite vnos (številko za spajanje).

Izbira

Pritisnite funkcijsko tipko.

Prikaz kl.stevilke

Izberite in pritisnite **OK**.



Vnesite klicno številko ali jo izberite iz telefonskega imenika (str. 23).



Pritisnite tipko za dvig slušalke. Telefon bo izbral obe klicni številki.

Samodejno predizbiranje operaterja

Določite lahko številko za spajanje (številka za prednastavitev), ki se pri izbiranju prek dveh seznamov z določenimi številkami prednastavi **samodejno**.

- ◆ Seznam „**s prednastavitvijo**“ vsebuje „pravilo“: Karakteristične številke oziroma prve cifre karakterističnih števil pri katerih naj se uporabi prednastavljena številka.
- ◆ Seznam „**brez prednastavitve**“ vsebuje „izjeme pravila“.

Primer:

V seznam „**s prednastavitvijo**“ ste vnesli 08. Zato se bodo vse klicne številke, ki se začnejo z 08 izbrale s prednastavitvijo.

Če želite, da se npr. 081 kljub temu izbere brez prednastavitve, v seznam „brez prednastavitve“ vnesite 081.

Pri izbiranju se po pritisku tipke za dvig slušalke/tipke prostoročno, **prve** cifre izbrane klicne številke primerjajo z obema seznamoma:

- ◆ Številka za prednastavitev se ne prednastavi, če je izbrana klicna številka usklajena z
 - **nobenim** vnosom obeh seznamov
 - enim vnosom seznama „**brez prednastavitve**“
- ◆ Številka za prednastavitev se prednastavi, če so prve cifre izbrane klicne številke usklajene **samo** z enim vnosom v seznamu „**s prednastavitvijo**“.

Shranjevanje številke za prednastavitev

 →  → Osnovna enota
→ Predizbiranje → Prediz. številka



Vnesite oziroma spremenite številko za prednastavitev (za spajanje števil).

Shrani

Pritisnite funkcijsko tipko.





Pritisnite in **držite** (stanje mirovanja).

Shranjevanje oziroma spreminjanje vnosov v seznamih s prednastavitvijo

V vsakem od obeh seznamov je lahko 20 vnosov, vsak vnos ima lahko 6 cifer.

V seznamu „**s prednastavitvijo**“ so, odvisno od države, številke že prednastavljene. Tako se npr. vse zveze v domače omrežje ali zveze v mobilno omrežje **samodejno** povežejo s številko za prednastavitev, ki ste jo prej shranili.

 →  → Osnovna enota
→ Predizbiranje → S predizbijo /
Brez predizbire



Izberite vnos.

Uredi

Pritisnite funkcijsko tipko.



Vnesite ali spremenite začetne cifre številke.

Shrani

Pritisnite funkcijsko tipko.



Pritisnite in **držite** (stanje mirovanja).

Začasno onemogočanje predizbiranja

 (pritisnite in **držite**) → **Izbira**
→ Predizbira izklj.

Trajna izključitev predizbiranja

- ▶ Izbrišite številke za predizbiranje (str. 27).

SMS (pisna sporočila)

Vaš telefon je izdelan tako, da lahko takoj pošiljate SMS sporočila.

Pogoji:

- ◆ Omogočeno je posredovanje klicnih števil za vaš telefonski priključek.
- ◆ Vaš operater podpira SMS funkcijo v stacionarnem omrežju (informacije dobite pri vašem operaterju).
- ◆ Pri vašem ponudniku storitev ste registrirani za pošiljanje in sprejemanje SMS sporočil.

SMS sporočila izmenjujete prek SMS centrov ponudnikov storitev. SMS center, prek katerega želite sporočila sprejemati oziroma oddajati, mora biti vnesen v telefon. Sporočila lahko sprejemate iz **vsakega** vnesenega SMS centra, če ste se registrirali pri vašem ponudniku storitev.

Vaša SMS sporočila pošiljate prek **SMS center**, ki je vnesen kot **center za pošiljanje**. Vendar za pošiljanje aktualnega sporočila lahko vključite vsak drug SMS center kot center za pošiljanje (str. 33).

Če ni vnesen noben SMS center, vsebuje SMS meni samo vnos **Nastavitve**. Vnesite nek SMS center (str. 33).

Navodila za pisanje SMS sporočil si oglejte v poglavju **Dodatek**:

- ◆ Vnašanje besedila, glejte str. 67.
- ◆ Pisanje besedila s pomočjo za vnos besedila EATONI, glejte str. 68.

Pravila

- ◆ Eno SMS sporočilo je lahko sestavljeno iz do 612 znakov.
- ◆ Pri več kot 160 znakih ali pri velikem številu podatkov slike, telefon SMS sporočilo odpošlje kot **členjeno** SMS sporočilo (do štiri SMS s po 153 znakov).

Prosimo upoštevajte:

- ◆ Če je vaš telefon priključen na naročniško centralo preberite str. 34.

- ◆ Za sprejem SMS ste se morali registrirati pri vašem ponudniku storitev.

Pisanje/pošiljanje SMS

Pisanje SMS



SMS predal B

Eventualno izberite predal in pritisnite **OK**.



Eventualno vnesite PIN številko predala in pritisnite **OK**.

Nov SMS

Izberite in pritisnite **OK**.



Napišite SMS.

Opomba:

- Navodilo za vnašanje besedila najdete na str. 67 in za vnašanje besedila s pomočjo za vnos besedila EATONI na str. 68.
- Pomoč za vnašanje besedila EATONI je pri tovarniški nastavitvi vključena. Za izključitev/vključitev EATONI, glejte str. 68.

Pošiljanje SMS



Pritisnite tipko za dvig slušalke

ali:

Izbira

Pritisnite funkcijsko tipko.

Poslji

Izberite in pritisnite **OK**.

SMS

Izberite in pritisnite **OK**.



Iz telefonskega imenika ali iz seznama števil za spajanje izberite klicno številko skupaj s karakteristično številko (tudi v lokalnem omrežju) ali jih vnesite ročno. Pri pošiljanju SMS na predal: ID predala dodajte na **koncu** klicne številke.

Poslji

Pritisnite funkcijsko tipko. Telefon bo SMS sporočilo poslal.

Opombi:

- Če vas med pisanjem SMS sporočila zmoti zunanji dohodni klic, se besedilo samodejno shrani v seznam osnutkov.
- Če je pomnilnik poln ali funkcijo SMS na osnovni enoti uporablja druga prenosna enota, se postopek pošiljanja prekine. Na prikazovalniku se prikaže ustrezno obvestilo. Izbrišite SMS sporočila, ki jih ne rabite več oziroma SMS pošljite kasneje.

Nastavljanje jezika vnosa

- ▶ Pišete SMS sporočilo (str. 28).

Izbira Pritisnite funkcijsko tipko.

Jezik pomoci

Izberite in pritisnite **OK**.



Izberite jezik vnosa in pritisnite **OK**.



Za vrnitev v polje vnosa dvakrat na **kratko** pritisnite tipko za položitev slušalke.

Jezik vnosa velja samo za aktualno SMS sporočilo.

Seznam osnutkov

SMS sporočilo lahko shranite v seznam osnutkov, sporočilo lahko kasneje spremenite in odpošljete.

Shranjevanje SMS v seznam osnutkov

- ▶ Pišete SMS sporočilo (str. 28).

Izbira Pritisnite funkcijsko tipko.

Shrani vnos Izberite in pritisnite **OK**.

Odpiranje seznama osnutkov

→ → (predal, PIN številka predala) → Odhodna (3)

Prikaže se prvi vnos v seznamu, npr.:

1234567890
21.11.07 09:45

Branje ali brisanje posameznih SMS

- ▶ Odprite seznam osnutkov, nato:



Izberite SMS.

Beri

Pritisnite funkcijsko tipko.

Prikaže se besedilo. Po vrsticah listate s tipko .

Ali SMS izbrišite z **Izbira** Izbriši vnos **OK**.

Pisanje/spreminjanje SMS

- ▶ Berete SMS s seznama osnutkov.

Izbira Odprite meni.

Izberete lahko naslednje funkcije:

Nov SMS

Napišete novo SMS sporočilo in ga nato pošljete (str. 28) oziroma shranite.

Uredi

Spremenite besedilo shranjenega SMS, nato pošljete (str. 28).

Nabor znakov

Besedilo je predstavljeno v izbranem naboru znakov.

Brisanje seznama osnutkov

- ▶ Odprite seznam osnutkov, nato:

Izbira Odprite meni.

Izbriši seznama

Izberite, pritisnite **OK** in potrdite z **Da**. Seznam se bo izbrisal.





Pritisnite in **držite** (stanje mirovanja).

Pošiljanje SMS na e-poštni naslov

Če vaš ponudnik storitev podpira funkcijo storitve SMS na e-pošto, lahko vaša SMS sporočila pošiljate tudi na e-poštne naslove.

E-poštni naslov mora biti na začetku besedila. Vaš SMS morate poslati na e-poštno službo vašega SMS centra za pošiljanje.

 →  → (predal, PIN številka predala) → Nov SMS

 / 

E-poštni naslov prevzemite iz telefonskega imenika ali ga vnesite ročno. Naslov zaključite s presledkom ali dvopičjem (odvisno od ponudnika storitev).



Izbira

Vnesite SMS besedilo.

Pritisnite funkcijsko tipko.

Poslji

Izberite in pritisnite **OK**.

E-pošto

Izberite in pritisnite **OK**. Če številka e-poštne službe ni vnesena (str. 33), vnesite številko e-poštne službe.

Poslji

Pritisnite funkcijsko tipko.

Pošiljanje SMS sporočila kot faks

SMS sporočilo lahko pošljete tudi na faks napravo.

Pogoj: Vaš operater to funkcijo podpira.

► Pišete SMS sporočilo (str. 28).

Izbira

Pritisnite funkcijsko tipko.

Poslji

Izberite in pritisnite **OK**.

Faks

Izberite in pritisnite **OK**.



Klicno številko izberite iz telefonskega imenika ali jo vnesite ročno. Številko vnesite skupaj s predizbiranjem (tudi v lokalnem omrežju).

Poslji

Pritisnite funkcijsko tipko.

Sprejemanje SMS

Vsa prispela SMS sporočila se shranijo v dohodni seznam. Členjeno SMS se prikaže kot **eno** SMS sporočilo. Če je sporočilo predolgo ali je nepopolno preneseno, se razdeli v več posameznih SMS. Ker SMS tudi po branju ostane v seznamu, morate **SMS sporočila redno brisati iz dohodnega seznama**.



Če je SMS pomnilnik poln, se prikaže ustrezno obvestilo.

► Brisanje SMS sporočil, ki jih ne rabite več (str. 31).

Dohodni seznam

Dohodni seznam vsebuje:

- ◆ vsa sprejeta SMS sporočila, na prvem mestu je najnovejše.
- ◆ SMS sporočila, ki zaradi napake niso mogla biti poslana.

Nova SMS sporočila se signalizirajo na vseh prenosnih enotah Gigaset S68H s simbolom  na prikazovalniku, z utripanjem tipke za sporočila  ter z zvočnim opozorilnim signalom.

Odpiranje dohodnega seznama s tipko

 Pritisnite tipko.

Eventualno izberite predal in vnesite PIN številko predala.

Dohodni seznam se prikaže na naslednji način (primer):



SMS skupni:	(2)	1
		2

- 1 **Poudarjeno:** število novih vnosov, **ni poudarjeno:** število prebranih vnosov
 - 2 Ime predala, v tem primeru: skupni predal
- S tipko **OK** odprite seznam.

odprite seznam:

1234567890
21.11.07 09:45

Odpiranje dohodnega seznama prek SMS menija

 →  → (predal, PIN številka predala) → Dohodna (2)

Branje ali brisanje posameznih SMS

- ▶ Odprite dohodni seznam.
- ▶ Dalje kot pri „Branje ali brisanje posameznih SMS“, str. 29.

Potem, ko je bilo novo sporočilo prebrano, prejme status „Staro“ (ni več predstavljeno poudarjeno).

Brisanje dohodnega seznama

Iz seznama se izbrišejo vsa **nova in stara** SMS sporočila.

- ▶ Odprite dohodni seznam.

Izbira Odprite meni.

- ▶ Dalje glejte. „Brisanje seznama osnutkov“, str. 29.

Odgovor na SMS ali posredovanje

- ▶ Berete SMS sporočilo (str. 31):

Izbira Pritisnite funkcijsko tipko.

Na voljo imate naslednje možnosti:

Odgovori

Neposredno napišete SMS odgovor in pošljete (str. 28).

Uredi

Spremenite besedilo SMS in ga nato pošljete (str. 28).

Posredovanje SMS

- ▶ Berete SMS sporočilo (str. 31):

Izbira Pritisnite funkcijsko tipko.

Posreduje Izberite in pritisnite **OK**. Dalje glejte str. 28.

Kopiranje klicne številke v telefonski imenik

Prevzem klicne številke pošiljatelja

- ▶ Odprite dohodni seznam in izberite SMS (str. 30).

Izbira Pritisnite funkcijsko tipko. Dalje glejte str. 23.

Opombi:

- V vašem telefonskem imeniku lahko kreirate drug telefonski imenik samo za SMS tako, da pred imeni vnosov postavite zvezdico (*).
- V telefonski imenik se shrani tudi dodani ID predala.

Prevzem/izbiranje klicne številke iz besedila SMS

- ▶ Berete SMS sporočilo (str. 31) in listate do mesta s prikazano klicno številko.

Cifre klicne številke so predstavljene inverzno.

 Pritisnite funkcijsko tipko. Dalje glejte str. 23.

Ali:

 Za izbiranje klicne številke pritisnite tipko za dvig slušalke.

Če klicno številko želite uporabljati tudi za pošiljanje SMS sporočil:

- ▶ Shranite klicno številko v telefonski imenik skupaj s karakteristično številko (predizbiranje).

Spreminjanje nabora znakov

- ▶ Berete SMS sporočilo (str. 31):

Izbira Pritisnite funkcijsko tipko.

Nabor znakov

Besedilo se prikaže v izbranem naboru znakov.

Obveščanje prek SMS

Z SMS se lahko obveščate o zamujenih klicih oziroma o novih sporočilih na telefonskem odzivniku (samo Gigaset S685).

Pogoj: Pri zamujenem klicu mora biti posredovana klicna številka kličočega (CLI).

Obveščanje poteka na vaš mobilni telefon ali na drug aparat, ki omogoča SMS funkcijo.

Pri tem morate shraniti klicno številko na katero naj bi bilo obvestilo poslano (klicna številka za obveščanje) in nastaviti vrsto sporočila.

Shranjevanje klicne številke za obveščanje

 →  → Nastavitve → Kl.st. sporočila



Vnesite klicno številko na katero naj bo SMS sporočilo poslano.

Shrani

Pritisnite funkcijsko tipko.



Pritisnite in **držite** (stanje mirovanja).

Opozorilo:

Za obveščanje o zamujenih klicih **ne smete** vnesti lastne klicne številke fiksnega omrežja. To vodi v brezkončno zanko ponavljanja, kar bi vam operater zaračunal za vsako ponavljanje.

Nastavljanje vrste sporočila

 →  → Nastavitve → Vrsta sporočila

► Eventualno spreminjanje večvrstičnega vnosa:

Zamujeni kl.:

Nastavite Vklj., če naj telefon pošilja SMS obvestila o zamujenih klicih.

Sporočila tel.odziv:

(samo Gigaset S685)

Nastavite Vklj., če naj telefon pošilja SMS obvestila o novih sporočilih.

► Shranite spremembe (str. 67).

SMS predali

Pri novem telefonu je vključen **skupni predal**. Predal je dosegljiv za vse uporabnike sistema in ga ne morete zaščititi s PIN številko. Dodatno lahko nastavite tri **osebne predale** in jih zaščitite s **PIN** številko. Vsak predal je označen z imenom in „ID predala“ (neke vrste klicna številka do končnega uporabnika).

Prosimo upoštevajte:

- ◆ Če imate na telefonsko linijo priključenih več SMS funkcionalnih aparatov (osnovnih enot), smete vsako SMS ID predala uporabiti samo enkrat. V tem primeru morate spremeniti tudi prednastavljeni ID skupnega predala („0“).
- ◆ Osebne predale lahko uporabljate samo v primeru, če funkcijo podpira ponudnik storitve. Podporo spoznate po tem, da je klicna številka (prednastavljena) servisnega centra opremljena z zvezdico (*).
- ◆ Če ste vašo PIN številko predala pozabili, jo lahko nastavite na tovarniško nastavev s tem, da osnovno enoto ponovno nastavite na tovarniške vrednosti. Pri tem se **izbrišejo vsa SMS sporočila v vseh predalih**.

Nastavljanje in spreminjanje osebnega predala

Nastavljanje osebnega predala

 →  → Nastavitve → SMS predali



Izberite predal, npr. SMS predal B, in pritisnite **OK**.

► Spreminjanje večvrstičnega vnosa:

Stanje:

Vključite oziroma izključite predal.

ID:

Izberite ID predala (0–9). Izberete lahko le še cifre, ki so proste.



PIN zascita:

Vključite/izključite PIN zaščito.

PIN

Eventualno vnesite 4-mestno PIN številko.

- ▶ Shranite spremembe (str. 67).

Aktivni predali so v seznamu predalov označeni s simbolom . Predstavljeni so v SMS seznamu in jih eventualno priključete s tipko za sporočila .

Izključitev predala Izključitev predala

- ▶ Stanje: Nastavite na Izkl.. Eventualno prikazano obvestilo potrdite z **Da**.

V tem predalu se izbrišejo **vs**a shranjena SMS sporočila.

Izključitev PIN zaščite

- ▶ PIN zascita: Nastavite na Izkl..

PIN številka predala se ponovno nastavi na 0000.

Spreminjanje imena predala

 →  → Nastavitve → SMS predali →  (izberite predal)

Uredi Pritisnite funkcijsko tipko.

 Vnesite novo ime.

Shrani Pritisnite funkcijsko tipko.

 Pritisnite in **držite** (stanje mirovanja).

Spreminjanje PIN številke in ID predala

 →  → Nastavitve → SMS predali →  (izberite predal)

 Eventualno vnesite PIN številko predala in pritisnite **OK**.

- ▶ ID:, PIN zascita:, nastavljanje PIN (str. 32).

Pošiljanje SMS na osebni predal

Da bi poslani SMS dosegel osebni predal, mora pošiljatelj poznati vašo ID številko predala in jo dodati za vašo klicno številko.

- ▶ Na vašega SMS partnerja lahko pošljete SMS prek njegovega osebnega predala.

S poslanim SMS sporočilom prejme SMS partner vašo SMS klicno številko z vašo aktualno ID številko predala in jo lahko shrani v telefonski imenik. Če ID predala ni veljavna, sistem SMS sporočila ne dostavi.

Nastavljanje SMS centra**Vnašanje/spreminjanje SMS centra**

- ▶ **Pred novim vnosom** oziroma pred brisanjem prednastavljenih klicnih števil se pozanimajte o ponudbi storitev in posebnostih vašega ponudnika storitev.

 →  → Nastavitve → SMS centri

 Izberite SMS center (npr. SMS center 1) in pritisnite **OK**.

- ▶ Spreminjanje večvrstičnega vnosa:

Moj center:

Izberite **Da**, če naj telefon pošlje SMS sporočila prek tega SMS centra. Pri SMS centrih od 2 do 4 velja nastavev samo za naslednje SMS sporočilo.

SMS:

Pritisnite funkcijsko tipko **Uredi**. Vnesite klicno številko SMS službe in dodajte zvezdico, če vaš ponudnik storitev podpira osebne predale.

E-posta:

Pritisnite funkcijsko tipko **Uredi**. Vnesite klicno številko e-poštne službe.

- ▶ Shranite spremembe (str. 67).

Opomba:

Pozanimajte se pri vašem ponudniku storitev, na kaj morate paziti pri vnosu servisnih klicnih števil, če želite uporabljati osebne predale (pogoj: vaš ponudnik storitev to funkcijo podpira).

Pošiljanje SMS prek drugega SMS centra

- ▶ Aktivirajte SMS center (2 do 4) kot center za pošiljanje.
- ▶ Pošljite SMS.

Nastavitev velja samo za SMS sporočilo, ki bo poslano kot naslednje. Nato bo ponovno nastavljen SMS center 1.

SMS informacijska služba

Vaš ponudnik storitev vam lahko prek SMS pošilja določene informacije (npr. napoved vremena, številke lota). Shranite lahko do 10 informacijskih služb. Informacije o ponujenih informacijskih storitvah in cene storitev dobite pri vašem ponudniku storitev.

Nastavljanje/naročanje informacijske službe

Naročanje informacijske službe

 →  → SMS storitve

 Izberite informacijsko službo.

Poslji Pritisnite funkcijsko tipko.

Nastavljanje informacijske službe

- ▶ Izberite prazen vnos, eventualno prej izbrišite. Nato:

Uredi Pritisnite funkcijsko tipko.

 Eventualno vnesite kodo, oznako in ciljno klicno številko.

Shrani Pritisnite funkcijsko tipko.

Spreminjanje vnosa informacijske službe

- ▶ Izberite informacijsko službo (glejte zgoraj). Nato:

Izbira Odprite meni.

Uredi vnos Izberite in pritisnite **OK**.

 Eventualno spremenite kodo, oznako in ciljno klicno številko.

Shrani Pritisnite funkcijsko tipko.

Brisanje informacijske službe

- ▶ Izberite informacijsko službo (glejte zgoraj). Nato:

Izbira Odprite meni.

Izbrisi vnos Izberite in pritisnite **OK**.

SMS na naročniških centralah

- ◆ SMS sporočila lahko sprejemate samo v primeru, če je **posredovanje klicne številke (CLIP) posredovano dalje** na končni priključek naročniške centrale. Obdelava CLIP številke SMS centra se namreč izvaja v vašem **Gigaset** telefonu in ne v centrali.
- ◆ Eventualno morate pred klicno številko SMS centra dodati še karakteristično številko za izhod v javno omrežje (odvisno od vaše naročniške centrale). Če ste v dvomih, preizkusite vašo naročniško centralo tako, da npr. pošljete SMS na vašo lastno klicno številko: enkrat s karakteristično številko in drugič brez karakteristične številke.
- ◆ Pri pošiljanju SMS se vaša klicna številka pošiljatelja eventualno pošlje brez interne klicne številke telefona naročniške centrale. V tem primeru prejemnik ne more neposredno odgovoriti na vaše SMS sporočilo.

Pošiljanje in sprejemanje SMS **na ISDN naročniških centralah** je možno le prek MSN številke, ki je dodeljena vaši osnovni enoti.

Vključitev/izključitev SMS funkcije

Po izključitvi SMS funkcije vaš telefon ne more sprejeti nobenega SMS sporočila v obliki besedila niti poslati nobenega SMS sporočila več.

Vaše nastavitve za pošiljanje in sprejemanje SMS sporočil (klicne številke SMS centrov), kot tudi vnosi v dohodni seznam in seznam osnutkov ostanejo shranjeni tudi po izključitvi SMS funkcije.



Odprite meni.

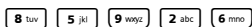

Vnesite cifre.



Izključite SMS funkcijo.

Ali:



Vključite SMS funkcijo (tovarniška nastavitve).

SMS – odpravljanje napak

Kode napak pri pošiljanju

EO	Vključeno je trajno onemogočanje posredovanja klicne številke (CLIR) ali posredovanje klicne številke ni sproščeno.
FE	Napaka med prenosom SMS.
FD	Napaka pri vzpostavljanju zveze do SMS centra, glejte samopomoč pri napakah.

Samopomoč pri napakah

V naslednji tabeli so navedene situacije pri katerih se pojavijo napake in možni vzroki ter napotki za odpravljanje napak.

Ni možno pošiljanje.

- Funkcija „posredovanje klicne številke“ (CLIP) ni naročena.
 - Pri vašem ponudniku storitev naročite funkcijo.
- Prenos SMS je bil prekinjen (npr. z novim klicem).
 - SMS pošljite ponovno.
- Operater ne podpira funkcije.

- Za center za pošiljanje kot aktivirani SMS center niste vnesli klicne številke ali ste vnesli napačno.
 - Vnesite klicno številko (str. 33).

Prejeli ste SMS z nepopolnim besedilom.

- Pomnilnik vašega telefona je poln.
 - Izbrišite stara SMS sporočila (str. 31).
- Ponudnik storitev še ni prenesel ostanka SMS sporočila.

Ne prejmete nobenega SMS sporočila več.

- Spremenili ste ID vašega predala.
 - Sporočite vašim SMS partnerjem vašo spremenjeno ID številko ali napravite spremembo v obratni smeri (str. 33).
- Vašega predala niste vključili.
 - Vključite vaš predal (str. 33).
- Preusmeritev klicev je vključena na Kdaj: Takojsnja ali je vključena preusmeritev na odzivnik omrežja nastavljen na Takojsnja.
 - Spremenite preusmeritev klicev.

SMS je bil predvajan s predvajalnikom.

- Funkcija „Prikaz klicne številke“ ni nastavljena.
 - Naročite funkcijo pri vašem ponudniku storitev (ponudnik funkcijo zaračuna).
- Operater mobilnega omrežja in ponudnik SMS storitev v stacionarnem omrežju nimata dogovorjenega sodelovanja.
 - Pozanimajte se pri ponudniku SMS storitev v stacionarnem omrežju.
- Končni aparat pri vašem SMS ponudniku storitev ni označen kot SMS funkcionalni aparat za fiksno omrežje, kar pomeni, da tam ni več registriran.
 - Vaš aparat (ponovno) registrirajte za sprejemanje SMS.

Sprejem samo podnevi.

Končni aparat v podatkovni bazi vašega SMS ponudnika ni označen kot SMS funkcionalni aparat za fiksno omrežje, kar pomeni, da tam ni več registriran.

- Pozanimajte se pri ponudniku SMS v stacionarnega omrežja.
- Vaš aparat (ponovno) registrirajte za sprejemanje SMS.

Upravljanje telefonskega odzivnika osnovne enote Gigaset S685

Telefonski odzivnik, ki je vgrajen v osnovni enoti lahko upravljate prek tipk osnovne enote (glejte str. 2), prek prenosne enote ali z daljinskim upravljanjem (z drugim telefonom/mobilnim telefonom). Lastne nagovore ali obvestilo kličočemu lahko posnamete samo prek prenosne enote.

Načina delovanja nagovorov



Vaš telefonski odzivnik lahko uporabljate na dva različna načina delovanja.

- ◆ V načinu delovanja **Snemanje** kličoči sliši nagovor in nato lahko za vas pove sporočila.
- ◆ V načinu delovanja **Obvestilo** kličoči sliši vaš nagovor, toda na odzivniku ne more pustiti sporočila.

Upravljanje prek prenosne enote

Če pri uporabi prejmete zvočno opozorilo ali obvestilo, se **samodejno** vključi zvočnik prenosne enote. Zvočnik lahko izključite s pritiskom tipke za prostoročno delovanje .



Vključitev/izključitev telefonskega odzivnika

 →  → Telef. odzivnik → Vključitev ( = vključeno)

Po vključitvi telefonskega odzivnika sledi zvočno obvestilo o količini prostega pomnilnika. Če ura (čas) še ni nastavljena (str. 10), sledi najprej ustrezen nagovor. Na prikazovalniku se prikaže simbol .

Telefon je opremljen s standardnim (tovarniško posnetim) nagovorom za način snemanje in za način obvestilo. Če niste posneli lastnih nagovorov, odzivnik uporablja ustrezni standardni nagovor.

Snemanje lastnega nagovora/ obvestila kličočemu



 →  → Telef. odzivnik → Nagovori → Snemanje nag. / Snemanje obv.

OK Za začetek snemanja pritisnite funkcijsko tipko.

Slišite signal pripravljenosti (kratak ton).

- ▶ Sedaj povejte nagovor (najmanj 3 sekunde).

Prekini Za zaključitev snemanja pritisnite funkcijsko tipko.



Snemanje prekinete s pritiskom tipke  ali . S tipko **OK** snemanje ponovno začnete.

Po zaključenem snemanju se bo posneti nagovor zaradi preverjanja samodejno predvajal. S tipko **Nov** lahko posnamete nov nagovor.

Prosimo upoštevajte:

- ◆ Snemanje se samodejno zaključi po preteku 170 sekund ali če med snemanjem nagovora napravite pavzo, daljšo od 2 sekund.
- ◆ Če prekinete snemanje nagovora, bo odzivnik uporabljal standardni nagovor.
- ◆ Če je pomnilnik telefonskega odzivnika poln, se preklopi v način delovanja **Obvestilo**.
 - ▶ Izbrišite stara sporočila, odzivnik se bo samodejno preklopil v način delovanja **Snemanje**. Eventualno ponovite snemanje.

Poslušanje nagovorov

 →  → Telef. odzivnik → Nagovori
→ Poslušanje nag./Poslušanje obv.

Če niste posneli svojega nagovora, se predvaja ustrezní standardni nagovor.



Snemanje novega nagovora med poslušanjem že posnetega:

Nov Pritisnite funkcijsko tipko.

Če je pomnilnik telefonskega odzivnika poln, se preklopi v način delovanja Obvestilo.

- ▶ Izbríšite stara sporočila, odzivnik se bo samodejno preklopil v način delovanja Snemanje. Eventualno ponovite snemanje.

Brisanje nagovora/obvestila

 →  → Telef. odzivnik → Nagovori
→ Brisanje nag./Brisanje obv.



Da Za potrditev vprašanja pritisnite funkcijsko tipko.

 Pritisnite in **držite** (stanje mirovanja).

Po brisanju bo odzivnik ponovno uporabljal standardni nagovor.

Izbira načina delovanja nagovora

Izirate lahko med načinoma Snemanje in Obvestilo.

 →  → Telef. odzivnik → Nagovori
→ Nacin → Snemanje / Obvestilo

() = vključeno)

 Pritisnite in **držite** (stanje mirovanja).

Izbrani način ostane shranjen tudi po izključitvi telefonskega odzivnika.

Če je v načinu delovanja Snemanje pomnilnik za sporočila poln, se telefonski odzivnik preklopi v način delovanja Obvestilo in prikaže se obvestilo za brisanje starih sporočil.

- ▶ Izbríšite stara sporočila.



Po brisanju se telefonski odzivnik **samodejno** ponovno preklopi v nastavljeni način delovanja oziroma ponovno izberite želeni način delovanja.

Nastavitev načina snemanje/obvestilo na izmenljivo

Z nastavitvijo **Izmenljivo** lahko za določen čas spremenite način nagovora za delovanje telefonskega odzivnika.

Primer: Nastavljen je način Snemanje.

Če aktivirate **Izmenljivo** in nastavite časovno obdobje (npr. od 18.00 do 8.00 ure), se bo med tem časom telefonski odzivnik preklopil na način delovanja Obvestilo. Izven tega časovnega obdobja (od 8.01 do 17.59 ure) je vključen način nagovora Snemanje.

 →  → Telef. odzivnik → Nagovori
→ Nacin → Izmenljivo () = vključeno)

- ▶ Spreminjanje večvrstičnega vnosa:

Od:

Vnesite ure/minute za začetek časovnega obdobja, 4-mestno.

Do:

Vnesite ure/minute za konec časovnega obdobja, 4-mestno.

Stanje:

Izberite Vklj. ali Izkl..

- ▶ Spremembe shranite s tipko **Shrani**.

Če je pomnilnik za sporočila poln in je bilo izbrano Stanje: Vklj., se shranjevanje prekine in prejmete obvestilo za brisanje starih sporočil.

- ▶ Izbríšite stara sporočila in ponovite nastavljanje.

Ko menjate način nagovora (str. 37), se funkcija **Izmenljivo** samodejno izključi.

Poslušanje sporočil

Vsako sporočilo je opremljeno z datumom in časom snemanja (če je nastavljeno, str. 10) in se prikaže med predvajanjem sporočila. Pri posredovanju klicne številke se prikaže številka kličočega. Če sta številka kličočega in ime shranjena v telefonskem imeniku, se prikaže pripadajoče ime.

Poslušanje novih sporočil

Nova, še ne poslušana sporočila se signalizirajo s simbolom ∞ na prikazovalniku in z utripanjem tipke  na prenosni enoti.

 Pritisnite tipko za sporočila.

T.odzivnik: Izberite in pritisnite **OK**.

Nagovor odzivnika vas obvesti, ali so na odzivniku nova ali samo stara sporočila.

Če so prisotna nova sporočila, odzivnik najprej prične predvajati prvo novo sporočilo. Po zadnjem novem sporočilu slišite signal konca sporočila ter obvestilo o še preostalem možnem času za snemanje sporočil.

Če je bilo vsakokratno sporočilo shranjeno skupaj z datumom in uro, pred predvajanjem slišite ustrezno obvestilo.



Poslušanje starih sporočil

Stara sporočila lahko poslušate le, če niso prisotna nova sporočila. Predvajanje sporočil začnete enako, kot je opisano pod „Poslušanje novih sporočil“.

Novo sporočilo se spremeni v stanje „staro“ po predvajanju datuma in ure dohoda (po približno 3 sekundah).



Ustavljanje in upravljanje predvajanja

Med predvajanjem sporočila:

 Zaustavite predvajanje. Za nadaljevanje ponovno pritisnite tipko .

 ali 

Pomik na prejšnje sporočilo.

 ali 

Pomik na naslednje sporočilo.

2 x  Pomik na naslednja sporočila.

Po prekinitvi, ki traja več kot eno minuto, se telefonski odzivnik vrne v stanje mirovanja.

Označevanje sporočila kot „novo“

Že poslušano „staro“ sporočilo se ponovno prikaže kot „novo“ sporočilo.

Med predvajanjem sporočila:

 Pritisnite tipko zvezdica.

Nagovor odzivnika vas obvesti o novem statusu sporočila.

Ali:

Izbira Odprite meni.

Oznaci kot novo

Izberite in pritisnite **OK**.

Predvajanje trenutnega sporočila se prekine. Eventualno se prične predvajanje naslednjega sporočila.

Na prenosni enoti utripa tipka .

Kopiranje klicne številke pošiljatelja sporočila v telefonski imenik

Dalje glejte „Kopiranje prikazane klicne številke v telefonski imenik“, str. 23.

Brisanje sporočil

Izbršete lahko vsa stara ali posamezna stara sporočila.

Brisanje vseh starih sporočil

Med predvajanjem sporočila ali pavzo:

Izbira Pritisnite funkcijsko tipko.

Izbris star.spor.

Izberite in pritisnite **OK**.

Da Za potrditev vprašanja pritisnite funkcijsko tipko.

Brisanje posameznih starih sporočil

Med predvajanjem sporočila ali pavzo:

Izbrisi Pritisnite funkcijsko tipko.

Prevzem klica s telefonskega odzivnika

Med snemanjem dohodnega sporočila na telefonskem odzivniku ali med daljinskim upravljanjem odzivnika, lahko pogovor prevzamete:



Pritisnite tipko za dvig slušalke ali funkcijsko tipko.

Snemanje sporočila se prekine in lahko se pogovarjate s ključočim.

Če je do prevzema klica preteklo več kot 2 sekundi od začetka snemanja sporočila, bo dohodni klic prikazan kot novo sporočilo. Tipka na prenosni enoti utripa.

Klic lahko prevzamete tudi v primeru, če se ne signalizira na prenosni enoti.

Preusmeritev zunanje klica na telefonski odzivnik

Dohodni zunanji klic lahko preusmerite na telefonski odzivnik tudi v primeru, če je odzivnik izključen.

Pogoj: Na telefonskem odzivniku je dovolj prostega pomnilnika.

Na prenosni enoti se signalizira zunanji klic:



Pritisnite funkcijsko tipko.

Telefonski odzivnik se takoj preklopi v način za snemanje in prevzame klic. Nastavljeni čas za prevzem klica na odzivniku (str. 40) se v tem primeru ne upošteva.

Vključitev/izključitev snemanja pogovora

S telefonskim odzivnikom lahko posnamete **zunanji** pogovor s sogovornikom.

► Sogovornika obvestite o snemanju pogovora.

Izbira Odprite meni.

Snemanje pog.

Izberite in pritisnite **OK**.

Snemanje pogovora se signalizira z obvestilom na prikazovalniku in se shrani kot novo sporočilo v seznam telefonskega odzivnika.

Prekini Za prekinitev snemanja pogovora pritisnite funkcijsko tipko.

Največja dolžina posnetega pogovora je odvisna od prostega pomnilnika telefonskega odzivnika. Če je pomnilnik poln, slišite signal konca, snemanje se prekine in dejansko posneti pogovor se shrani kot novo sporočilo v seznam telefonskega odzivnika. Če je bil telefonski odzivnik v načinu delovanja za Snemanje, se preklopi v način delovanja Obvestilo. Prikaže se obvestilo za brisanje starih sporočil.

► Izbršite stara sporočila.

Po brisanju se telefonski odzivnik **samodejno** preklopi v nastavljeni način delovanja.

Vključitev/izključitev poslušanja

Med snemanjem sporočila lahko prek zvočnika prijavljene prenosne enote poslušate snemanje sporočila.

Trajna vključitev/izključitev poslušanja

→ → Telef. odzivnik → Posl.med snem. → Pren.en.

() = vključeno)

Pritisnite in **držite** (stanje mirovanja).

Funkcijo Posl.med snem. lahko med snemanjem sporočila na prenosni enoti izključite.

Izključitev poslušanja za trenutno snemanje

Pritisnite tipko za položitev slušalke.

Nastavljanje telefonskega odzivnika

Vaš telefonski odzivnik je že nastavljen na tovarniške nastavitve. Posamezne nastavitve odzivnika lahko spremenite prek prenosne enote.

Prevzem klica/funkcija prihranka pri daljinskem upravljanju



Na telefonskem odzivniku lahko nastavite čas, po katerem odzivnik prevzame klic.

Na voljo imate naslednje možnosti: **Takoj**, po 10 sek, 18 sek. ali 30 sek in nastavev prihranka stroškov **Samodejno**.

Pri nastavitvi **Samodejno** za prevzem klica velja:

- ◆ Če na telefonskem odzivniku ni novih sporočil, odzivnik klic prevzame po **18 sekundah**.
- ◆ Če so na telefonskem odzivniku že nova sporočila, odzivnik klic prevzame po **10 sekundah**.

Pri daljinskem upravljanju že po približno 15 sekundah veste, da na odzivniku ni novih sporočil (sicer bi telefonski odzivnik vaš klic že sprejel). Če sedaj takoj položite slušalko, si prihranite stroške klica.

 →  → Telef. odzivnik → Prevzem klica



 Izberite **Takoj / 10 sek / 18 sek / 30 sek / Samodejno**.

Shrani Pritisnite funkcijsko tipko.

 Pritisnite in **držite** (stanje mirovanja).

Določanje dolžine snemanja

Nastavite lahko najdaljši čas za snemanje nekega sporočila. Na voljo so naslednji časi: 1, 2, 3 Min. ali ni omej.



 →  → Telef. odzivnik → Dolžina snem.

 Izberite dolžino časa za snemanje.

Shrani Pritisnite funkcijsko tipko.

Nastavljanje kakovosti snemanja

Nastavite, v kakšni kakovosti se bodo sporočila snemala. Na voljo so: **Standardna**, **Visoka**, **Najboljša**. Pri najvišji kakovosti se najdaljši možni čas snemanja zmanjša.

 →  → Telef. odzivnik → Kakovost snem.

 Izberite kakovost snemanja.

Shrani Pritisnite funkcijsko tipko.

Spreminjanje jezika standardnega nagovora in glasovnega upravljanja

 **8 tuv** **5 jkl** **9 wxyz** **2 abc**

Vnesite cifre **in** z vnosom

1 ooo **OK** nastavite češki jezik.



2 abc **OK** nastavite slovenski jezik.

3 def **OK** nastavite hrvatski jezik.

4 ghi **OK** nastavite angleški jezik.

Ponovno nastavljanje kratkega izbiranja s tipko 1 na telefonski odzivnik

Tovarniško je za kratko izbiranje s tipko **1 ooo** prednastavljen vgrajeni telefonski odzivnik. Če ste za kratko izbiranje nastavili odzivnik omrežja (str. 42), potem lahko to nastavev ponovno nastavite na tovarniško nastavev.

 →  → Telef. odzivnik → Nast. tipke 1
Telef. odzivnik / Omrez. odzivnik
Izberite in pritisnite **OK**.

 Pritisnite in **držite** (stanje mirovanja).

Potem, ko ste izbrali odzivnik omrežja ali vgrajeni telefonski odzivnik, pritisnite in **držite** tipko **1 ooo**. Vzpostavili boste neposredno zvezo z odzivnikom.

Nastavev za kratko izbiranje velja za vse prijavljene prenosne enote Gigaset S68H.

Upravljanje s poti (daljinsko upravljanje)

Telefonski odzivnik lahko preverite ali vključite z vsakim drugim telefonom (npr. iz hotela, govorilnice) ali sprožite povratni klic s telefonskega odzivnika z SMS sporočilom.

Pogoja:

- ◆ PIN številko sistema ste nastavili različno od 0000 (str. 58).
- ◆ Telefonski aparat, s katerim želite upravljati telefonski odzivnik, ima tonski (DTMF) način izbiranja klicnih števil. To pomeni, da pri pritisku na tipke slišite različne tonske signale. V nasprotnem primeru si lahko pomagata z oddajnikom DTMF signalov (oddajnik kupite v strokovnih trgovinah).

Klicanje telefonskega odzivnika in poslušanje sporočil



Izberite lastno klicno številko.



Med poslušanjem nagovora: Pritisnite tipko  in vnesite PIN številko sistema.

Odzivnik vas obvesti o morebitnih novih sporočilih. Začne se predvajanje sporočila. Telefonski odzivnik lahko sedaj upravljate s tipkami telefonskega aparata.

Telefonski odzivnik upravljate z naslednjimi tipkami:

- 1** Pomik na začetek prejšnjega sporočila.
- 2** Zaustavitev predvajanja. Za nadaljevanje predvajanja tipko pritisnite ponovno.
- 3** Pomik na naslednje sporočilo.
- *** Sporočilo označite kot „novo“.
- 0** Brisanje trenutnega sporočila.

Vključitev telefonskega odzivnika

- ▶ Pokličite lastno klicno številko (domov) in pustite zvoniti, dokler ne slišite: „Prosim vnesite PIN“.



Vnesite PIN številko sistema.

Vaš telefonski odzivnik je vključen. Slišite sporočilo, koliko je še prostega pomnilnika za snemanje.

Začne se predvajanje sporočil.

Telefonskega odzivnika ne morete izključiti na daljavo.

Sprožitev povratnega klica z SMS sporočilom in poslušanje sporočil

Pogoj: Shranjena mora biti klicna številka za obveščanje (glejte str. 32)

S telefona (mobilni telefon ali drug telefon z SMS funkcijo), katerega klicna številka za obveščanje je shranjena v vašem telefonu, lahko s poti pošljete SMS na vaš telefonski odzivnik, ki vas bo povratno poklical. Po prevzemu klica in po pritisku poljubne tipke odzivnik prične s predvajanjem sporočil.

SMS mora imeti naslednjo vsebino:

<PIN številko sistema><klicno številko povratnega klica>*

Klicna številka povratnega klica je opcijaska.

Primeri:

4711 ali *4711*089123456*

Če ste vnesli klicno številko povratnega klica, se izbere ta številka, v nasprotnem primeru pa klicna številka za obveščanje.

Telefonski odzivnik lahko sedaj upravljate s tipkami telefona, kot je opisano v prejšnjih poglavjih.

Uporaba odzivnika omrežja

Odzivnik omrežja je telefonski odzivnik v omrežju vašega operaterja. Telefonski odzivnik omrežja lahko uporabljate šele potem, ko ste storitev **naročili** pri vašem operaterju.

Nastavljanje odzivnika omrežja za kratko izbiranje

Pri kratkem izbiranju lahko neposredno izberete odzivnik omrežja ali vgrajeni telefonski odzivnik (samo Gigaset S685).

Gigaset S680: Odzivnik omrežja je za kratko izbiranje že tovarniško prednastavljen. Vnesti morate le še klicno številko odzivnika omrežja.

Gigaset S685: Vgrajeni telefonski odzivnik je za kratko izbiranje že tovarniško prednastavljen. Za kratko izbiranje lahko namesto telefonskega odzivnika določite odzivnik omrežja. Pozanimajte se pri vašem operaterju.

Nastavljanje odzivnika omrežja za kratko izbiranje in vnašanje klicne številke odzivnika

 →  → Telef. odzivnik
→ Nast. tipke 1

Omrez. odzivnik

Izberite in pritisnite **OK**
( = vključeno).



Vnesite klicno številko odzivnika omrežja.

Shrani Pritisnite funkcijsko tipko.



Pritisnite in **držite** (stanje mirovanja).

Nastavitev za kratko izbiranje velja za vse prenosne enote Gigaset S68H.

Klicanje odzivnika omrežja



Pritisnite in **držite**.

Vaša prenosna enota se neposredno poveže z odzivnikom omrežja.



Eventualno pritisnite tipko za prostoročno delovanje (). Po zvočniku slišite nagovor odzivnika omrežja.

Prikaz obvestila odzivnika omrežja

Ko za vas v odzivnik omrežja prispe sporočilo, prejmete klic z odzivnika omrežja. Na prikazovalniku se prikaže klicna številka odzivnika, če imate pri vašem operaterju naročeno posredovanje klicnih števil. Če zvezo prevzamete, se pričnejo predvajati posneta sporočila. Če zveze ne prevzamete, se klicna številka odzivnika omrežja shrani v seznam zamujenih klicev in utripa tipka za sporočila (str. 25).

Uporaba več prenosnih enot

Prijava prenosnih enot

Na vašo osnovno enoto lahko prijavite skupno do šest prenosnih enot.

Prenosno enoto Gigaset S68H lahko prijavite na do štiri osnovne enote.

Samodejna prijava Gigaset S68H na Gigaset S680/S685

Pogoj: Prenosna enota ni prijavljena na nobeno osnovno enoto.

Prijava prenosne enote na osnovno enoto steče samodejno.

- ▶ Prenosno enoto postavite v osnovno enoto s prikazovalnikom na sprednji strani.

Prijavljanje lahko traja do 5 minut. Med tem časom prikazovalnik prikazuje napis Prijavljanje in utripa ime osnovne enote npr. Osnov. enota 1. Po uspešni prijavi se na prikazovalniku prenosne enote prikaže interna številka prenosne enote npr. INT 2 za interno številko 2. Prenosna enota prejme najnižjo prosto interno številko (1–6). Če so interne številke 1–6 že vse oddane, se številka 6 prepíše, v kolikor se prenosna enota z interno številko 6 nahaja v stanju mirovanja.

Opombe:



- Samodejna prijava je možna samo v primeru, če z osnovne enote, na katero prenosno enoto prijavljate, ni vzpostavljena nobena zveza.
- Vsak pritisk tipke prekine samodejno prijavo.
- Če samodejna prijava ni bila uspešna, morate prenosno enoto prijaviti ročno.
- Ime prenosne enote lahko spremenite (glejte str. 46).

Ročna prijava Gigaset S68H na Gigaset S680/S685

Ročno prijavo prenosne enote morate začeti na prenosni in na osnovni enoti.

Po uspešni prijavi se prenosna enota preklopi v stanje mirovanja. Na prikazovalniku se prikaže interna številka prenosne enote npr. INT 1. V nasprotnem primeru postopek prijave ponovite.

Na prenosni enoti

 →  → Prenosna enota
→ Prijava pr.en.

 Izberite osnovno enoto, npr. Osnov. enota 1 in pritisnite **OK**.

 Vnesite PIN številko sistema osnovne enote (tovarniška nastavev: 0000) in pritisnite **OK**. Na prikazovalniku utripa npr. Osnov. enota 1.

Na osnovni enoti

V času 60 sekund pritisnite in **držite** (približno 3 sekunde) tipko za prijavo/iskanje (paging) na osnovni enoti (str. 2).

Prijava drugih prenosnih enot

Druge Gigaset prenosne enote in prenosne enote drugih GAP skladnih aparatov prijavite na naslednji način.

Na prenosni enoti

- ▶ Začnite prijavljanje prenosne enote ustrezno z vsakokratnim navodilom za uporabo.

Na osnovni enoti

Pritisnite in **držite** (približno 3 sekunde) tipko za prijavo/iskanje (paging) na osnovni enoti (str. 2).

Odjava prenosnih enot

Z vsake prijavljene prenosne enote Gigaset S68H lahko odjavite vsako drugo prijavljeno prenosno enoto.



Odprite seznam internih uporabnikov.
Prenosna enota, ki jo trenutno uporabljate, je označena s simbolom <.



Izberite prenosno enoto, ki jo želite odjaviti.

Izbira

Odprite meni.

Odjava pr.en.

Izberite in pritisnite **OK**.



Vnesite aktualno PIN številko sistema in pritisnite **OK**.

Da

Pritisnite funkcijsko tipko.

Iskanje prenosne enote („paging“)

Vašo prenosno enoto lahko poiščete s pomočjo osnovne enote.

- ▶ Na **kratko** pritisnite tipko za prijavo/ iskanje (str. 2).
- ▶ Vse prenosne enote pozivajo istočasno („paging“), tudi v primeru, če je pozivanje na prenosnih enotah izključeno.

Končanje iskanja

- ▶ Na **kratko** pritisnite tipko za prijavo/ iskanje na osnovni enoti ali tipko za dvig slušalke na prenosni enoti.

Menjava osnovne enote

Če je vaša prenosna enota prijavljena na več osnovnih enot, jo lahko nastavite na določeno osnovno enoto ali na osnovno enoto z najboljšim sprejemom (Naj-osnov.enota).



→ → Prenosna enota

→ Izbira osn.en.



Izberite eno od prijavljenih osnovnih enot ali Naj-osnov.enota in pritisnite **OK**.

Interni klici

Interni pogovori z drugimi, na isto osnovno enoto prijavljenimi prenosnimi enotami so brezplačni.

Klicanje določene prenosne enote



Začnite interni klic.



Vnesite številko prenosne enote.

Ali:



Začnite interni klic.



Izberite prenosno enoto.



Pritisnite tipko za dvig slušalke.

Klicanje vseh prenosnih enot („skupinski klic“)



Začnite interni klic.



Pritisnite tipko zvezdica. Pozivajo vse prenosne enote.

Zaključitev zveze



Pritisnite tipko za položitev slušalke.

Predaja pogovora na drugo prenosno enoto

Vzpostavljeno zunanjo zvezo lahko posredujete na drugo prenosno enoto (prevezete pogovor).



Odprite seznam prenosnih enot. Zunanji naročnik sliši glasbo na zadržanju, če je vključena (glejte str. 59).



Izberite prenosno enoto ali klic na vse in pritisnite **OK**.

Ko se interni uporabnik oglasi:

- ▶ Eventualno najavite zunanji pogovor.



Pritisnite tipko za položitev slušalke.

Zunanji pogovor je prevezan na drugo prenosno enoto.

Če se interni uporabnik **ne** oglasi ali ima zasedeno, za vrnitev zunanje zveze na vaš telefon pritisnite funkcijsko tipko **Prekini**.

Pri predaji pogovora lahko tipko za položitev slušalke  pritisnete prej, preden je interni uporabnik dvignil slušalko.

Če se interni uporabnik potem ne javi ali ima zasedeno, se po določenem času poziv samodejno vrne na vaš telefon (prikazovalnik prikazuje Ponovni klic).

Interna vmesna zveza

Vzpostavljeno imate zvezo z **zunanjim** naročnikom, istočasno želite poklicati **internega** uporabnika za vzpostavljanje vmesne zveze.



Odprite seznam prenosnih enot.

Zunanji naročnik sliši glasbo na zadržanju, če je vključena (glejte str. 59).



Izberite prenosno enoto in pritisnite **OK**.

Zaključitev vmesne zveze

Prekini Pritisnite funkcijsko tipko.

Ponovno ste v zvezi z zunanjim naročnikom.

Prevzem/zavrnitev poziva s čakanjem

Če med vzpostavljeno **interno** zvezo prejmete **zunanji** klic, slišite signal poziva s čakanjem (kratek zvočni signal). Pri posredovanju klicne številke se na prikazovalniku prikaže klicna številka kličočega.

Prekinitev interne zveze, prevzem zunanjega klica

Povezi Pritisnite funkcijsko tipko.

Interna zveza se **zaključ**i. Ponovno ste v zvezi z zunanjim naročnikom.

Zavrnitev zunanjega klica

Zavrni Pritisnite funkcijsko tipko.

Signal poziva s čakanjem se izključi. Ostanete v zvezi z internim uporabnikom. Druge prijavljene prenosne enote še naprej pozivajo.

Vključitev internega uporabnika v zunanjo zvezo

Pogoj: Funkcija **Vklju.v pogovor** je vključena.

Vzpostavljeno imate zvezo z zunanjim naročnikom. Drugi interni uporabnik se lahko v to zvezo vključi in sodeluje v pogovoru. Vključitev v zvezo se pri vseh partnerjih v pogovoru signalizira z zvočnim signalom.

Vključitev/izključitev interne vključitve v pogovor

 →  → Osnovna enota → Posebne funkc. → **Vklju.v pogovor**

S pritiskom tipke **OK** funkcijo vključite ali izključite ( = vključeno).



Pritisnite in **držite** (stanje mirovanja).

Vključevanje internega uporabnika

Telefonska linija je zasedena z zunanjim zvezo. Vaš prikazovalnik prikazuje ustrezno obvestilo. Želite se vključiti v obstoječo zunanjo zvezo.



Pritisnite in **držite** tipko za dvig slušalke.

Vključite se v že obstoječo zvezo. Vsi udeleženci slišijo zvočni signal. Med časom vključitve v zvezo se na prikazovalniku vaše prenosne enote prikaže sporočilo Konferenca in s to prenosno enoto ne morete izbirati klicnih števil.

Uporaba več prenosnih enot

Prekinitev vključitve

 Pritisnite tipko za položitev slušalke.

Vsi udeleženci slišijo zvočni signal.

Če **prvi** interni uporabnik (ki je bil prej v zunanji zvezi) pritisne tipko za položitev slušalke , se ohrani zveza med internim uporabnikom, ki se je v zvezo vključil in zunanjim naročnikom.

Spreminjanje imena prenosne enote

Pri prijavljanju se prenosnim enotam samodejno dodelijo imena „INT 1“, „INT 2“ itd.. Ta imena lahko spremenite. Ime je lahko sestavljeno iz največ 10 znakov. Spremenjeno ime se prikaže v seznamu vsake od prijavljenih prenosnih enot.

 Odprite seznam prenosnih enot. Lastna prenosna enota je označena s simbolom <.

 Izberite prenosno enoto.

Uredi Pritisnite funkcijsko tipko.

 Vnesite ime.

Shrani Pritisnite funkcijsko tipko.

Spreminjanje interne številke prenosne enote

Pri prijavljanju se prenosni enoti **samodejno** dodeli najnižja prosta interna številka. Če so vsa mesta zasedena, se številka 6 prepíše (zamenja), če se ta prenosna enota nahaja v stanju mirovanja. Spremenite lahko interne številke vseh prijavljenih prenosnih enot (1–6).

 Odprite seznam prenosnih enot. Lastna prenosna enota je označena s simbolom <.

Izbira Odprite meni.

Dodeli st.pr.en.

Izberite in pritisnite **OK**. Prikaže se seznam prenosnih enot.

 Aktualna številka utripa. Izberite prenosno enoto.

 Vnesite novo interno številko (1–6). Prejšnja številka prenosne enote se zamenja z novo.

Shrani Za shranjevanje vnosa pritisnite funkcijsko tipko.

 Pritisnite in **držite** (stanje mirovanja).

Če ste prenosni enoti dodelili že porabljeno interno številko, slišite signal napake (zaporedje padajočih tonov).

► Postopek ponovite s še prosto interno številko.

Uporaba prenosne enote za nadzorovanje prostora (Babyalarm)

Če je vključena funkcija za nadzorovanje prostora (otroški alarm), prenosna enota samodejno pokliče ciljno klicno številko takoj, ko je v prostoru dosežena nastavljena raven hrupa. Kot ciljno klicno številko lahko v prenosno enoto shranite zunanjo klicno številko ali interno številko prijavljene prenosne enote.

Otroški alarm na zunanjo klicno številko se prekine po približno 90 sekundah. Alarm na interno številko (prenosno enoto) se prekine po približno 3 minutah (odvisno od osnovne enote). Dokler je alarm vključen, so vse tipke (razen tipke za položitev slušalke) zaklenjene. Zvočnik prenosne enote je izključen.

Na prenosni enoti se dohodni klici signalizirajo **brez zvočnega pozivnega signala**, samo s prikazom na prikazovalniku. Tipkovnica in prikazovalnik sta neosvetljena, opozorilni signali so izključeni.

Če s prenosno enoto prevzamete dohodni klic, se v času trajanja pogovora funkcija otroškega alarma prekine, vendar funkcija **ostane** še naprej vključena.

Če prenosno enoto izklopite in ponovno vključite, se način delovanja za nadzorovanje prostora ohrani.

Opozorilo!

- **Ob vključitvi funkcije nujno preverite delovanje. Preverite npr. občutljivost na zvoke. Preverite vzpostavljanje zveze, če ste alarm preusmerili na zunanjo klicno številko.**
- Vključena funkcija občutno zmanjšuje avtonomijo prenosne enote. Eventualno postavite prenosno enoto v polnilno enoto. S tem preprečite praznjenje akumulatorja prenosne enote.
- Optimalna razdalja med prenosno enoto in otrokom znaša 1 do 2 metra. Mikrofon usmerite proti otroku.
- Priključek, na katerega ste preusmerili klic otroškega alarma, ne sme biti blokiran z vključenim telefonskim odzivnikom.

Aktiviranje nadzorovanja prostora in vnašanje ciljne klicne številke

 →  → Nadzor prostora

- ▶ Spreminjanje večvrstičnega vnosa:

Nadzor pr.:

Za vključitev izberite Vklj..

Klic na:

Zunanja klicna številka: Številko izberite iz telefonskega imenika (pritisnite funkcijsko tipko ) ali številko vnesite ročno. Prikažejo se samo **zadnje 4 cifre**.

Interna številka: **Izbira** → INT → **OK**

→  (izberite prenosno enoto ali Klic na vse, če naj pozivajo vse prijavljene prenosne enote) → **OK**.

Občutljiv.:

Nastavite občutljivost za raven šumov (Nizka ali Visoka).

- ▶ S tipko **Shrani** shranite nastavitve.

Spreminjanje nastavljene ciljne klicne številke

 →  → Nadzor prostora



 Kazalec pomaknite v vrstico Klic na.:

<C oziroma **Izbrisi**
Izbrišite nastavljeno klicno številko.

- ▶ Vnesite številko, kot je opisano v „Aktiviranje nadzorovanja prostora in vnašanje ciljne klicne številke“ (str. 47).

Izključitev otroškega alarma iz zunanje omrežja

Pogoja: Vaš telefon mora podpirati tonski način izbiranja, otroški alarm je usmerjen na zunanjo ciljno klicno številko.

- ▶ Sprejmite alarmni klic, ki ga je sprožila nastavljena prenosna enota in pritisnite tipki  .

Po končani zvezi se funkcija izključi. Po tem času za nadzorovanje prostora ne sprejmete nobenega novega klica več. Ostale nastavitve prenosne enote, ki je bila uporabljena za nadzor (npr. izključeno zvonjenje) ostanejo nespremenjene, dokler na prenosni enoti ne pritisnete funkcijske tipke **Izklj.**

Če želite znova aktivirati otroški alarm z isto ciljno klicno številko:

- ▶ Vključite aktiviranje funkcije in shranite s tipko **Shrani** (str. 47).

Nastavljanje prenosne enote

Vaša prenosna enota je že tovarniško nastavljena. Nastavitve lahko spremenite po svojih željah.

Hitri dostop do funkcij in klicnih števil

Levo funkcijsko tipko in tipke tipkovnice **0+** in **2 abc** do **9 wxyz** lahko programirate z neko klicno številko ali s funkcijo. Desna funkcijska tipka je že programirana z neko funkcijo. Funkcijo lahko zamenjate z drugo.

Izbiranje klicne številke ali zagon funkcije potem lahko dosežete s pritiskom samo ene tipke.

Programiranje tipke tipkovnice/leve funkcijske tipke

Pogoj: Na tipki tipkovnice oziroma na levi funkcijski tipki še ni programirana nobena klicna številka ali funkcija.

- ▶ Pritisnite funkcijsko tipko **?** oziroma pritisnite in **držite** tipko tipkovnice.

Odpre se seznam možnih nastavitev tipk. Na izbiro imate naslednje funkcije:

Hitro izb. / Spajanje števil

Tipko tipkovnice programirate s klicno številko iz telefonskega imenika oziroma iz seznama števil za spajanje.

Odpre se telefonski imenik oziroma seznam števil za spajanje.

- ▶ Izberite nek vnos in pritisnite **OK**.

Če izbršite ali spremenite vnos v telefonskem imeniku oziroma v seznamu števil za spajanje, to ne vpliva na dodelitev številke tipkam tipkovnice oziroma funkcijski tipki.

Nadzor prostora

Tipko programirate z menijem za nastavljanje in vključitev nadzovanja prostora (Babyalarm) (glejte str. 46).

Budilka

Tipko programirate z menijem za nastavljanje in vključitev budilke (glejte str. 53).

Koledar

Prikličete koledar/vnesete nov termin.

Bluetooth

Programirate tipko z Bluetooth menijem.

Vec funkcij...

Na izbiro imate še naslednje funkcije:

INT

Interno klicanje (glejte str. 44).

SMS

Tipko programirate z menijem za SMS funkcije (glejte str. 28).

SMS storitve

Tipko programirate z menijem za naročanje informacijskih storitev (str. 34).

SMS sporočanje

Tipko programirate z menijem za vključitev obveščanja prek SMS sporočil (str. 32).

Če je leva funkcijska tipka programirana, se v spodnji vrstici prikazovalnika nad funkcijsko tipko prikaže izbrana funkcija oziroma ime klicne številke v telefonskem imeniku oziroma v seznamu števil za spajanje (eventualno okrajšano).

Izvajanje funkcije, izbiranje klicne številke

Na prenosni enoti v stanju mirovanja pritisnite in **držite** tipko tipkovnice oziroma na **kratko** pritisnite levo funkcijsko tipko.

Glede na to, kaj je na tipki programirano:

- ◆ Telefon neposredno izbere klicno številko.
- ◆ Odpre se meni funkcije.

Spreminjanje vsebine dodelitve tipke

Funkcijska tipka

- ▶ Pritisnite in **držite** levo ali desno funkcijsko tipko.

Odpre se seznam možnih dodelitev.

- ▶ Nadaljujte, kot je opisano pri prvem programiranju tipke (str. 48).

Tipka tipkovnice



- ▶ Tipko tipkovnice pritisnite na **kratko**.

Uredi Pritisnite funkcijsko tipko. Prikaže se seznam možnih dodelitev.

- ▶ Nadaljujte, kot je opisano pri prvem programiranju tipke (str. 48).

Spreminjanje jezika prikaza

Besedila prikaza prikazovalnika lahko nastavite na različne jezike.

 →  → Prenosna enota → Jezik

Trenutno nastavljeni jezik je označen s simbolom .

 Izberite jezik in pritisnite **OK**.

 Pritisnite in **držite** (stanje mirovanja).

Če ste pomotoma nastavili jezik, ki ga ne razumete:

Tipke pritisnite eno za drugo.

 Izberite želeni jezik in pritisnite **OK**.



Nastavljanje prikazovalnika

Izbirate lahko med štirimi barvnimi shemami in več stopnjami kontrasta.

 →  → Prikazovalnik

Barvna shema

Izberite in pritisnite **OK**.

 Izberite barvno shemo in pritisnite **OK** ( = trenutna barva).



Pritisnite na **kratko**.

Kontrast

Izberite in pritisnite **OK**.



Izberite kontrast.

Shrani

Pritisnite funkcijsko tipko.





Pritisnite in **držite** (stanje mirovanja).

Nastavljanje ohranjevalnika zaslona

V stanju mirovanja prenosne enote se na prikazovalniku lahko prikazuje slika iz mape Raziskovalec (str. 52) kot ohranjevalnik zaslona. Ohranjevalnik zaslona nadomešča prikaz v stanju mirovanja. Tako lahko prekrijete datum, čas in ime.

Ohranjevalnik zaslona se v določenih situacijah ne prikaže, npr. med pogovorom ali ko je prenosna enota objavljena.

Če je ohranjevalnik zaslona vključen, je točka menija Ohran.zaslona označena s simbolom .

 →  → Prikazovalnik
→ Ohran.zaslona

Prikaže se trenutna nastavev.

- ▶ Spreminjanje večvrstičnega vnosa:

Stanje:

Izberite **Vklj.** (ohranjevalnik zaslona je prikazan) ali **Izkl.** (ohranjevalnik zaslona ni prikazan).

Izbrano:

Eventualno spreminjanje ohranjevalnika zaslona (glejte spodaj).

- ▶ Shranite spremembe: (str. 67).

Če ohranjevalnik zaslona prekrije prikaz, za vrnitev prikazovalnika v mirovno stanje s prikazom ure in datuma na **kratko** pritisnite tipko .

Spreminjanje ohranjevalnika zaslona

 →  → Prikazovalnik
→ Ohran.zaslona

 Kazalec pomaknite v vrstico
Izbrano.

Poglej Pritisnite funkcijsko tipko.
Prikaže se aktivni ohranjevalnik zaslona.

 Izberite ohranjevalnik zaslona
in pritisnite **Uredi**.

► Shranite spremembe: (str. 67).

Nastavljanje osvetlitve prikazovalnika

Ovisno od tega, ali je prenosna enota v polnilni enoti ali ne, lahko osvetlitev prikazovalnika vključite ali izključite. Če je funkcija vključena, je prikazovalnik ves čas na pol osvetljen.

 →  → Prikazovalnik → Osvetlitev

Prikaže se trenutna nastavitvev.

► Spreminjanje večvrstičnega vnosa:

V polnilniku

Izberite Vklj. ali Izkl..

Izven polnilnika

Izberite Vklj. ali Izkl..

Opomba:

Pri nastavitvi Vklj. se lahko čas stanja pripravljene prenosne enote znatno skrajša.

Shrani Pritisnite funkcijsko tipko.

 Pritisnite in **držite** (stanje mirovanja).

Vključitev/izključitev samodejnega vzpostavljanja zveze

Če imate to funkcijo vključeno, pri dohodnem pozivu enostavno dvignete prenosno enoto iz polnilne enote in vam ni potrebno pritisniti tipke za dvig slušalke .

 →  → Prenosna enota

Samod.prezvem

Izberite in pritisnite **OK**
( = vključeno).

 Pritisnite in **držite** (stanje mirovanja).

Spreminjanje glasnosti sprejema prostoročno/v slušalki

Glasnost zvočnika za prostoročno delovanje lahko nastavite na eno od petih stopenj, glasnost sprejema govora v slušalki pa na eno od treh stopenj glasnosti.

V stanju mirovanja:

 → Glasnost govora

 Nastavite glasnost v slušalki.

 Kazalec pomaknite v vrstico
Zvocnik:.

 Nastavite glasnost zvočnika.

Shrani Za eventualno trajno shranjevanje nastavitve pritisnite funkcijsko tipko.

Nastavljanje glasnosti med vzpostavljeno zvezo:

 Pritisnite tipko za upravljanje.

 Izberite glasnost.

Shrani Za eventualno trajno shranjevanje nastavitve pritisnite funkcijsko tipko.

Nastavitve se samodejno shrani po približno 3 sekundah ali pritisnite funkcijsko tipko **Shrani**.

Če je tipka  zasedena z drugo funkcijo, npr. pri menjavi zveze (str. 19):

Izbira Odprite meni.

Glasnost Izberite in pritisnite **OK**.



Nastavite glasnost (glejte zgoraj).

Opomba:

Glasnost govora, glasnost pozivanja in opozorilne signale lahko nastavite tudi prek menija (glejte str. 15).

Spreminjanje pozivnih signalov

- ◆ Glasnost:

Izbirate lahko med petimi stopnjami glasnosti pozivnega signala (1–5; npr. glasnost 2 = ) in „Crescendo“ pozivanje (6; glasnost pozivanja se z vsakim pozivnim ciklom povečuje = ).
- ◆ Melodije:

Izberete lahko različne pozivne signale, melodije ali poljubni zvok iz datoteke medijev (Media-Pool) (str. 52).





Za vsako od naslednjih funkcij lahko nastavite različno pozivno melodijo:

- ◆ Zunanji klici: Za zunanje klice
- ◆ Interni klici: Za interne klice
- ◆ Sestanki: Za nastavljene termine (str. 54)
- ◆ Vsi enako: Za vse funkcije enako.

Nastavitve za posamezne funkcije

Nastavite glasnost in melodijo pozivanja odvisno od vrste signaliziranja.

V stanju mirovanja:

-  → Nast. pozivanja
 -  Izberite nastavitve npr. Zunanji klici in pritisnite **OK**.
 -  Nastavite glasnost (1–6).
 -  Kazalec pomaknite v naslednjo vrstico.
 -  Izberite melodijo.
- Shrani** Za shranjevanje nastavitve pritisnite funkcijsko tipko.

Nastavitve za vse funkcije enako

V stanju mirovanja:

-  → Nast. pozivanja → Vsi enako
 - ▶ Nastavite glasnost in melodijo (glejte „Nastavitve za posamezne funkcije“).
- Shrani** Za potrditev vprašanja pritisnite funkcijsko tipko.



Pritisnite in **držite** (stanje mirovanja).

Opomba:

Glasnost govora v slušalki, glasnost pozivanja in opozorilne signale lahko nastavite tudi prek menija (glejte str. 15).

Izključitev/vključitev pozivnega signala

Pri dohodnem klicu lahko na vaši prenosni enoti pred dvigom slušalke ali v stanju mirovanja izključite pozivanje za stalno ali samo za trenutni klic. Ponovna vključitev pozivanja med zunanjim klicem ni možna.

Trajna izključitev pozivnega signala



Pritisnite in **držite** tipko zvezdica.

Na prikazovalniku se prikaže simbol .

Ponovna vključitev pozivnega signala



Pritisnite in **držite** tipko zvezdica.

Izključitev pozivnega signala za trenutni klic



Pritisnite funkcijsko tipko.

Vključitev/izključitev signala pozornosti

Namesto pozivnega zvočnega signala lahko vključite signal pozornosti. Pri dohodnem klicu namesto pozivanja slišite **kratek zvočni signal** („Pisk“).





Tipko zvezdica pritisnite in **držite** in v času 3 sekund:



Pritisnite funkcijsko tipko. Klic se sedaj signalizira samo z **enim** kratkim zvočnim signalom pozornosti. Na prikazovalniku se prikaže simbol .

Datoteke medijev raziskovalca (Media-Pool)

Datoteke medijev raziskovalca prenosne enote nadzorujejo zvoke, ki jih lahko uporabljate kot pozivne zvočne signale in slike (CLIP slike ter ohranjevalnik zaslona), ki jih lahko uporabljate kot slike kličočih oziroma kot ohranjevalnik zaslona. Pogoj: Posredovanje klicnih števil (CLIP). Raziskovalec lahko nadzoruje naslednje vrste medijev:



Simbol	Zvok	Format
	Pozivni signali	standardni
	Slika (CLIP slika, ohranjevalnik zaslona)	BMP (128 x 100 oziroma 128 x 160 točk)

V datoteki medijev raziskovalca se simbol prikaže pred imenom. V vašem telefonu so že tovarniško nastavljene različne enoglasne in večglasne melodije in slike.

Obstoječe zvoke lahko poslušate, slike si lahko ogledujete.

Slike lahko v telefon naložite iz osebnega računalnika (glejte str. 68). Če ni na voljo dovolj pomnilniškega prostora, morate najprej eno ali več slik izbrisati. Tovarniško nastavljene slike in zvoki so označene s simbolom . Teh ne morete preimenoovati ali izbrisati.

Predvajanje melodije/prikaz CLIP slik

 →  → Ohr.zaslona / CLIP-slike / Melodije (izberite vnos)

Predv. / **Poglej**

Pritisnite funkcijsko tipko. Predvaja se melodija oziroma prikaže slika. S tipko  listate po vnosih.

Prekini / 

Pritisnite funkcijsko tipko. Predvajanje melodije oziroma prikaz slike se zaključí.

Med predvajanjem lahko s tipko  prevajanje melodije prekinete.



Pritisnite in **držite** (stanje mirovanja).

Če ste shranili zvok ali sliko, ki ima neveljavni podatkovni format, prejmete po izbiri vnosa z neveljavnim formatom sporočilo o napaki. S tipko  prekinete postopek. Sliko izbrisate s tipko **Izbrisi**.

Melodije: Nastavljanje glasnosti

Med predvajanjem:

Glasnost Pritisnite funkcijsko tipko.



Nastavite glasnost.

Shrani

Pritisnite funkcijsko tipko.

Preimenovanje/brisanje slike

Izbrali ste nek vnos.

Izbira Odprite meni.

Če se izbrana slika ne da izbrisati () , opcija preimenovanja/brisanja ni na voljo. Odvisno od situacije lahko izberete naslednje funkcije:

Izbrisi vnos

Izbršete izbrani vnos.

Izbrisi seznam

Izbršete vse vnose v seznamu, ki se jih da izbrisati.

Spremeni ime

Spremenite ime (največ 16 znakov) in pritisnite **Shrani**. Vnos se bo shranil pod novim imenom.

Preverjanje zasedenosti pomnilnika

Telefon lahko prikaže razpoložljiv prostor pomnilnika za ohranjevalnike zaslona in CLIP slik.



→  → Zased.pomnilnika



Vrnitev: Pritisnite funkcijsko tipko.

Vključitev/izključitev opozorilnih signalov

Vaša prenosna enota vas zvočno opozarja na različne dejavnosti in stanja telefona. Naslednje zvočne signale lahko vključite/izključite neodvisno eden od drugega:

- ◆ **Klik tipke:** Telefon potrdi vsak pritisek tipke.
- ◆ **Potrdilni signali:**
 - **Signal potrditve** (zaporedje naraščajočih tonov): na koncu vnosa/nastavitve in pri dohodu SMS sporočila oziroma novega vnosa v seznam telefonskega imenika ali v seznam kličočih
 - **Signal napake** (zaporedje padajočih tonov): pri napačnih vnosih
 - **Signal konca menija:** pri listanju na koncu menija
- ◆ **Signal akumulatorja:** Akumulator morate napolniti.

V stanju mirovanja:

 → **Opozorilni toni**

- ▶ Spreminjanje večvrstičnega vnosa:

Toni tipk:

Izberite Vklj. ali Izkl..

Potrditev:

Izberite Vklj. ali Izkl..

Akumul.:

Izberite Vklj., Izkl. ali Med klicem. Signal akumulatorja je vključen ali izključen oziroma se signalizira samo med vzpostavljeno zvezo.

- ▶ Shranite spremembe: (str. 67).

Signala potrditve pri postavljanju prenosne enote v osnovno enoto ne morete izključiti.

Opomba:

Glasnost govora v slušalki, glasnost pozivanja in opozorilne signale lahko nastavite tudi prek menija (glejte str. 15).

Nastavljanje budilke

Pogoj: Nastavljena sta datum in ura (str. 10).

Vključitev/izključitev in nastavljanje budilke

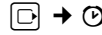

- ▶ Spreminjanje večvrstičnega vnosa:

Stanje:

Izberite Vklj. ali Izkl..

Cas:

Vnesite čas bujenja, 4-mestno.

Obdobje:

Izberite Dnevno ali Pon-Pet.

Glasnost:

Nastavite glasnost (1–6).

Melodija:

Izberite melodijo.

- ▶ Shranite spremembe: (str. 67).

Prikaže se simbol .

Bujenje se na prenosni enoti signalizira z izbrano melodijo pozivanja (str. 51). Pozivanje traja 60 sekund. Na prikazovalniku se prikaže simbol . Če ne pritisnete nobene tipke, se pozivanje budilke ponovi dvakrat, vsakokrat po 5 minutah in nato izključi.

Med vzpostavljeno zvezo se pozivanje budilke signalizira s kratkim zvočnim signalom.

Izključitev pozivanja budilke/po pavzi ponovitev (dremež)

Pogoj: Budilka poziva.

Izklj.

Pritisnite funkcijsko tipko.

Pozivanje budilke se izključi.

oziroma

Pavza

Pritisnite funkcijsko tipko ali poljubno tipko. Pozivanje budilke se izključi in po 5 minutah ponovi. Po drugi ponovitvi se pozivanje budilke popolnoma izključi.

Nastavljanje termina (koledar)

Na vaši prenosni enoti si lahko nastavite opomnik za do 30 terminov (za nastavljanje glasnosti in melodije, glejte str. 51).

Shranjevanje termina

Pogoj: Nastavljena sta datum in ura (str. 10).



Izberite dan v grafičnem koledarju in pritisnite **OK**. (Dnevi, v katerih so že shranjeni termini so označeni s črnim ozadjem.)

Prikaže se seznam shranjenih terminov dneva. Če imate shranjenih že 30 terminov, morate za vnos novega nek obstoječi termin izbrisati.

<Nov vnos>

Izberite in pritisnite **OK**.

► Spreminjanje večvrstičnega vnosa:

Sestanki:

Izberite Vklj. ali Izkl..

Datum:

Vnesite dan/mesec/leto, 8-mestno.

Cas:

Vnesite ure/minute, 4-mestno.

Opis:

Vnesite besedilo (največ 16 znakov). Besedilo se bo kot ime termina prikazalo v seznamu in pri priklicu termina tudi na prikazovalniku. Če ne vnesete besedila, se prikažeta samo datum in čas termina.

Shrani Pritisnite funkcijsko tipko.



Pritisnite in **držite** (stanje mirovanja).

Termin je v seznamu označen s simbolom . Termini so v seznamu razvrščeni po datumih.

Klic termina se signalizira z izbrano pozivno melodijo (str. 51). Pozivanje traja 60 sekund. Prikaže se vneseno besedilo, datum in čas.

Med vzpostavljeno zvezo se termin signalizira le s kratkim piskom.

Urejanje terminov



Izberite dan v grafičnem koledarju in pritisnite **OK**. (Dnevi, v katerih so že shranjeni termini, so v koledarju označeni s črnim ozadjem.)



Izberite termin dneva.

Izbira

Odprite meni, vrnitev z .

Na voljo imate naslednje možnosti:

Poglej vnos

Izbrani termin pogledate, za spreminjanje, brisanje in vključitev/izključitev odprete meni **Izbira**.

Uredi vnos

Spremenite izbrani termin.

Izbrisi vnos

Izbršete izbrani termin.

Vkljuci / Izkljuci

Izbrani termin vključite/izključite.

Izbrisi seznam

Izbršete **vse** termine.

Izključitev pozivanja termina ali odgovor na termin

Pogoj: Slišite pozivanje termina.

Izklj.

Za izključitev pozivanja termina pritisnite funkcijsko tipko.

Ali:

SMS

Pritisnite funkcijsko tipko, če želite na klic termina odgovoriti z SMS sporočilom.

Prikaz neprevzetih terminov in obletnic

Zamujeni termini/obletnice (str. 23) se shranijo v seznam **Zamujeni sest.** v naslednjih primerih:

- ◆ Termina/obletnice niste prevzeli.
- ◆ Termin/obletnica se signalizira med vzpostavljeno zvezo.
- ◆ Prenosna enota je v času poteka termina/obletnice izključena.
- ◆ V času poteka termina/obletnice je bilo vključeno samodejno ponavljanje izbiranja (str. 24).

Zadnji vnos je na začetku seznama.

Če se v tem seznamu nahaja nek nov termin/obletnica, se na prikazovalniku prikaže **Sestan.** Če pritisnete funkcijsko tipko, se ravno tako odpre seznam **Zamujeni sest.**

Odpiranje seznama prek menija:

 →  → **Zamujeni sest.**

Izberite termin/obletnico. Prikažejo se informacije o terminu/obletnici. Zamujen termin se prikaže z imenom termina, zamujena obletnica pa z imenom in priimkom. Dodatno sta navedena tudi datum in čas.

Izbrisi

Izbrišete termin.

SMS

Napišete SMS sporočilo.



Pritisnite in **držite** (stanje mirovanja).

Če je v seznamu shranjenih že 10 vnosov, se pri naslednjem klicu termina najstarejši vnos izbríše.

Uporaba Bluetooth naprav

Vaša prenosna enota Gigaset S68H lahko s pomočjo funkcije Bluetooth™ brezžično komunicira z drugimi napravami, ki uporabljajo to tehniko prenosa podatkov.

Praden lahko vašo Bluetooth napravo uporabljate, morate najprej vključiti funkcijo Bluetooth in nato napravo prijaviti na prenosno enoto.

Na prenosno enoto lahko prijavite 1 Bluetooth naglavno slušalko. Dodatno lahko prijavite do 5 podatkovnih naprav (osebni računalnikov, PDA (osebna digitalna beležka)), za posredovanje in sprejemanje vnosov telefonskega imenika kot vCard ali za izmenjavo podatkov z računalnikom (str. 68).



Za prenos klicnih števil prek Bluetooth povezav, morajo biti v telefonu shranjene karakteristične številke (države in omrežne skupine) (glejte str. 57).

Opis uporabe vaših Bluetooth naprav najdete v navodilih za uporabo teh naprav.

Opombi:

- Na vaši prenosni enoti lahko uporabljate le naglavne slušalke, ki so na voljo prek **profila naglavne slušalke.**
- Vzpostavljanje povezave med vašo prenosno enoto in naglavno slušalko lahko traja do 5 sekund. To velja tako pri prevzemu in predaji pogovora na naglavno slušalko kot tudi pri začetku izbiranja z naglavne slušalke.

Vključitev/izključitev Bluetooth načina delovanja

 →  → Prenos podatkov
→ Bluetooth → Vkllop

Za aktiviranje ali za izključitev Bluetooth načina delovanja pritisnite **OK** ( = aktivirano).

Prenosna enota v stanju mirovanja prikazuje vključen Bluetooth način delovanja s simbolom 





Prijava Bluetooth naprav

Razdalja med prenosno enoto v Bluetooth načinu delovanja in vključeno Bluetooth napravo (naglavna slušalka ali podatkovna naprava) je lahko največ 10 m.

Opombi:

- Če na prenosno enoto prijavite naglavno slušalko, s tem prepišete (zamenjate) že eventualno prijavljeno naglavno slušalko.
- Če želite naglavno slušalko uporabljati na vaši prenosni enoti in je bila prej že prijavljena na neki drugi napravi (npr. na mobilnem telefonu), morate **izključiti** to povezavo preden začnete postopek prijave na telefonu Gigaset.

 →  → Prenos podatkov
→ Bluetooth → Iskanje slusalke / Iskanje pod.napr.

Iskanje lahko traja tudi do 30 sekund.

Ko je bila naprava najdena, se njeno ime prikaže na prikazovalniku.

Izbira Pritisnite funkcijsko tipko.

Znana naprava

Izberite in pritisnite **OK**.



Vnesite PIN številko Bluetooth naprave, **ki jo želite prijaviti** in pritisnite **OK**.

Naprava se vnese v seznam poznanih naprav.

Končanje tekočega iskanja/ponavljanje

Končanje iskanja:

Zavrni Pritisnite funkcijsko tipko.

Eventualno ponavljanje iskanja:



Izbira Izberite in pritisnite **OK**.

Ponovi iskanje

Izberite in pritisnite **OK**.

Urejanje seznama poznanih (zaupanja vrednih) naprav

Odpiranje seznama

 →  → Prenos podatkov
→ Bluetooth → Znale naprave

V prikazanem seznamu se poleg vsakokratnega imena naprave nahaja ustrezen simbol:

Simbol **Pomen**

 Bluetooth naglavna slušalka

 Bluetooth podatkovna naprava

Prikaz vnosa

Odprite seznam →  (izberite vnos)

Izbira Pritisnite funkcijsko tipko.

Poglej vnos

Izberite in pritisnite **OK**.

Prikažeta se ime naprave in naslov naprave.

Vrnitev z **OK**.

Odjava Bluetooth naprave

Odprite seznam →  (izberite vnos)

Izbira Pritisnite funkcijsko tipko.

Izbrisi vnos

Izberite in pritisnite **OK**.

 Vrnitev: Tipko pritisnite in **držite**.

Opomba:

Če vključeno Bluetooth napravo odjavite, se bo verjetno skušala ponovno povezati kot „neprijavljena naprava“.

Spreminjanje imena Bluetooth naprave

Odprite seznam →  (izberite vnos)

Izbira Pritisnite funkcijsko tipko.

Spremeni ime Izberite in pritisnite **OK**.



Spremenite ime.

Shrani Pritisnite funkcijsko tipko.



Vrnitev: Tipko pritisnite in **držite**.

Odklonitev/prezem neprijavljene Bluetooth naprave

V primeru, da z Bluetooth napravo, ki ni registrirana v seznamu poznanih naprav, skušate s prenosno enoto vzpostaviti povezavo, se na prikazovalniku prikaže zahteva za vnos PIN številke Bluetooth naprave (Bonding).

◆ Odklonitev

Nazaj Pritisnite funkcijsko tipko.

◆ Prevzem



Vnesite PIN številko Bluetooth naprave, **ki jo želite prevzeti** in pritisnite **OK**.

Če ste povezavo z napravo prevzeli, jo lahko začasno uporabljate (to pomeni, dokler se nahajate v območju radijskega sprejema oziroma dokler ne izključite prenosne enote) ali jo prevzamete v seznam poznanih naprav. Prevzem v seznam poznanih naprav po potrditvi PIN številke:

- **Da** Pritisnite funkcijsko tipko.
- **Ne** Pritisnite funkcijsko tipko: začasna uporaba naprave.

Spreminjanje Bluetooth imena prenosne enote

Spremenite lahko ime prenosne enote, pod katerim naj se eventualno prikaže na drugi Bluetooth napravi.



→  → Prenos podatkov

→ Bluetooth → Ime lastne naprave

Uredi Pritisnite funkcijsko tipko.



Spremenite ime.

Shrani Pritisnite funkcijsko tipko.



Vrnitev: Tipko pritisnite in **držite**.

Nastavljanje lastne karakteristične klicne številke

Za prenos klicnih števil (npr. vCard) mora biti v telefonu shranjena vaša karakteristična številka (klicna številka države in klicna številka omrežja).

Nekatere od teh števil so že tovarniško nastavljene.



→  → Prenosna enota

→ Karakt.stevilke

Preverite, če so prednastavljene karakteristične številke pravilne.

► Spreminjanje večvrstičnega vnosa:



Izberite/spremenite polje za vnos.



Pomikanje v polju za vnos.



Eventualno brisanje cifer: Pritisnite funkcijsko tipko.



Vnašanje cifer.

Shrani Pritisnite funkcijsko tipko.

Primer:

Karakt.stevilke

Mednarodne:
00 386

Lokalne:
0 -[1]

<C Shrani

Ponovno nastavljanje prenosne enote na tovarniške nastavitve

Individualne nastavitve in spremembe lahko vrnete na tovarniške nastavitve (reset). Vnosi telefonskega imenika, seznama števil za spajanje, seznama ključov, seznama SMS in prijava prenosnih enot na osnovno enoto kot tudi vsebina datotek medijev raziskovalca se ohranijo.

 →  → Prenosna enota
→ Tov.nastavitvev

 **Da** Pritisnite funkcijsko tipko.

 Pritisnite in **držite** (stanje mirovanja).

Nastavljanje osnovne enote

Osnovno enoto nastavite s prijavo prenosno enoto Gigaset S68H.

Varovanje pred nepooblaščenim dostopom

Zavarujte systemske nastavitve vaše osnovne enote s PIN številko sistema, ki jo samo vi poznate. PIN številko sistema morate med drugim vnesti pri prijavi in odjavi prenosne enote z osnovne enote ter pri ponovni nastavitvi na tovarniške vrednosti.

Spreminjanje PIN številke sistema

Nastavljeno, 4-mestno PIN številko sistema osnovne enote (tovarniška nastavitvev 0000) lahko spremenite v 4-mestno PIN številko sistema, ki jo samo vi poznate.

Gigaset S685: Z nastavitvijo PIN številke sistema omogočite daljinsko upravljanje telefonskega odzivnika (str. 41).

 →  → Osnovna enota → PIN sistema

 Vnesite trenutno PIN številko sistema in pritisnite **OK**.



Vnesite novo PIN številko sistema. Iz varnostnih razlogov je vnos na prikazovalniku predstavljen s štirimi zvezdicami (* * * *).



Kazalec pomaknite v naslednjo vrstico, ponovno vnesite novo PIN številko sistema in pritisnite **OK**.



Pritisnite in **držite** (stanje mirovanja).

Ponastavitev PIN številke sistema

Če ste PIN številko sistema pozabili, lahko osnovno ponastavite na tovarniško nastavljeno kodo **0000**:

Iz osnovne enote izključite napajalni kabel. Pritisnite in držite tipko za prijavo/iskanje na osnovno enoti, in medtem v osnovno enoto ponovno vključite kabel za napajanje. Po nekaj sekundah tipko spustite.

Osnovna enota je sedaj nastavljena na tovarniške nastavitve in PIN številka sistema je nastavljena na **0000**.



Opomba:

Vse prenosne enote so odjavljene in jih morate ponovno prijaviti.

Spreminjanje pozivnih signalov osnovne enote (samo Gigaset S685)



◆ Glasnost:
Izbirate lahko med petimi melodijami pozivanja in „Crescendo“ pozivanjem, glejte str. 51. S stopnjo „0“ izključite pozivanje osnovne enote.

◆ Melodije:
Za zunanje klice lahko nastavite pozivno melodijo, glejte str. 51.

 →  → Osnovna enota → Nast. pozivanja

Kako izvedete nastavitve, glejte str. 51.

Vključitev/izključitev glasbe na zadržanju



 →  → Osnovna enota → Glasba v cakanju

Za vključitev ali izključitev glasbe na zadržanju pritisnite **OK** ( = vključeno).

Podpora z repeaterjem

Z repeaterjem lahko povečate domet in sprejemno moč vaše osnovne enote. Za povečanje dometa morate vključiti delovanje z repeaterjem. Pri tem se prekinejo vsi pogovori, ki so trenutno vzpostavljeni prek osnovne enote.

Pogoj: Na osnovno enoto je prijavljen repeater. Eco način delovanja je izključen.

 →  → Osnovna enota → Posebne funkc. → Repeater-delov.

Da Pritisnite funkcijsko tipko.

Pri vključenem delovanju z repeaterjem je točka menija označena s simbolom .

Opomba:

Podpora z repeaterjem in Eco način (glejte str. 13) se vzajemno izključujeta, to pomeni, da obe funkciji ne morete uporabljati istočasno.

Ponovno nastavljanje osnovne enote na tovarniške nastavitve

Pri ponovnem nastavljanju (reset)

- ◆ se Eco način delovanja izključi,
- ◆ prenosne enote ostanejo prijavljene,
- ◆ PIN številka sistema se ne ponastavi,
- ◆ SMS informacijske službe se ne ponastavijo.

 →  → Osnovna enota → Tov.nastavitve

 Vnesite PIN številko sistema in pritisnite **OK**.

Da Pritisnite funkcijsko tipko.

S tipko  ali funkcijsko tipko **Ne** lahko ponovno nastavljanje na tovarniške vrednosti prekinete.

 Pritisnite in **držite** (stanje mirovanja).

Priključitev osnovne enote na naročniško centralo

Naslednje nastavitve so potrebne le v primeru, če vaša naročniška centrala to zahteva, glejte navodila za uporabo naročniške centrale.

Na naročniških centralah, ki ne podpirajo posredovanja klicne številke, ne morete pošiljati in sprejemati nobenih SMS sporočil.



Način izbiranja in kalibrirana tipka (flash)

Trenutna nastavev je označena s simbolom .

Spreminjanje načina izbiranja

Za nastavev načina izbiranja imate naslednje možnosti:



- ◆ Tonski način izbiranja (DTMF),
- ◆ Dekadni (impulzni) način izbiranja (DEK).

 →  → Osnovna enota → Posebne funkc. → Način izbiranja

 Izberite način izbiranja (= vključeno) in pritisnite **OK**.

 Pritisnite in **držite** (stanje mirovanja).

Nastavljanje časa flash



 →  → Osnovna enota → Posebne funkc. → Flash casi

 Izberite čas flash (= vključeno) in pritisnite **OK**.

 Pritisnite in **držite** (stanje mirovanja).

Shranjevanje karakterističnih števil (predizbiranje)

Pogoj: Pri vaši naročniški centrali morate eventualno za zunanje klice pred klicno številko vnesti še karakteristično številko centrale za izhod v javno omrežje npr. „0“.

 →  → Osnovna enota → Posebne funkc. → Karakt. številka

 Vnesite oziroma spremenite karakteristično številko, največ 3-mestno.

- ▶ Shranite spremembe: (str. 67).

Če je karakteristična številka shranjena, velja:

- ◆ Karakteristična številka se samodejno prednastavi pri izbiranju iz naslednjih seznamov: Klicnih števil SMS centrov, seznama kličočih in seznama telefonskega odzivnika.
- ◆ Karakteristično številko morate vnesti pri ročnem izbiranju in pri ročnem vnašanju iz telefonskega imenika, klicnih števil za klic v sili, klicnih števil pri kratkem izbiranju in klicnih števil SMS centrov.
- ◆ Če pri pošiljanju SMS sporočila klicno številko prejemnika prevzamete iz telefonskega imenika, morate karakteristično številko izbrisati.
- ◆ Obstoječo karakteristično številko izbrišete s tipko **<C**.

Nastavljanje časov pavz

Spreminjanje pavze po zasegu linije

Nastavite lahko čas pavze, ki se vnese po pritisku tipke za dvig slušalke  in pred dejanskim pošiljanjem klicne številke.



Odprite meni.



Pritisnite tipke.



Vnesite cifro za čas pavze

(1 = 1 sekunda;

2 = 3 sekunde; 3 = 7 sekund)

in pritisnite **OK**.

Spreminjanje pavze po pritisku tipke R

Spremenite lahko pavzo po pritisku tipke R, če to naročniška centrala zahteva (glejte navodilo za uporabo naročniške centrale).



Odprite meni.



Pritisnite tipke.



Vnesite cifro za čas pavze

(1 = 800 ms; 2 = 1600 ms;

3 = 3200 ms) in pritisnite **OK**.

Spreminjanje pavze med izbiranjem (pavze po karakteristični številki)

Pogoj: Shranili ste karakteristično številko (str. 60).



Odprite meni.



Pritisnite tipke.



Vnesite cifro za čas pavze

(1 = 1 sekunda; 2 = 2 sekundi;

3 = 3 sekunde; 4 = 6 sekund)

in pritisnite **OK**.

Vnašanje pavze med izbiranjem: tipko  pritisnite in držite 2 sekundi. Na prikazovalniku se prikaže P.

Začasni preklop na tonski (DTMF) način izbiranja

Če vaša naročniška centrala deluje še na dekadni (impulzni) način izbiranja klicnih števil in je za vzpostavljanje zveze potreben tonski način izbiranja (npr. za poslušanje sporočil na odzivniku omrežja), morate izbiranje začasno preklopiti na tonski način.

Pogoj: Vzpostavljeno imate zunanjo zvezo ali ste pravkar izbrali zunanjo klicno številko.



Pritisnite tipko zvezdica.

Po prekinitvi zveze se samodejno ponovno vključi dekadni način izbiranja klicnih števil.

Dodatek

Čiščenje

Prah z osnovne, polnilne in s prenosne enote obrišite le z **vlažno** krpo (brez topil) ali z antistatično krpo.

Za čiščenje **nikoli** ne uporabljajte suhe krpe. Obstaja nevarnost poškodbe elektronike telefona s statično elektriko.

Stik s tekočino

Če je prenosna enota prišla v stik s tekočino:

1. **Prenosno enoto izključite in takoj odstranite akumulator.**
2. Pustite, da tekočina iz prenosne enote odteče.
3. Vse dele do suhega obrišite in končno prenosno enoto postavite za **najmanj 72 ur** z odprtim prostorom za akumulator in tipkovnico obrnjeno navzdol v suh, topel prostor (**ne postavite**: v mikrovalovno pečico, v pečico itd.).
4. **Prenosno enoto vključite šele po popolni izsušitvi vseh delov.**

Po popolni izsušitvi je v največ primerih možna ponovna uporaba prenosne enote.

Vprašanja in odgovori

Če imate vprašanja v zvezi z uporabo vašega telefona, smo vam vedno na voljo na

www.qigaset.com/customer-care Poleg tega smo pripravili nekaj najpogostejše zastavljenih vprašanj in odgovorov, ki so navedena v spodnji tabeli.

Težave pri prijavljanju ali pri vzpostavljanju povezave z Bluetooth naglavno slušalko.

- ▶ Ponastavite Bluetooth naglavno slušalko (glejte navodilo za uporabo vaše slušalke).
- ▶ Na prenosni enoti izbrišite podatke za prijavo s tem, da napravo odjavite (glejte str. 56).
- ▶ Ponovite postopek prijave (glejte str. 56).

Prikazovalnik ne prikazuje.

1. Prenosna enota ni vključena.
 - ▶ Tipko za položitev slušalke  pritisnite in **držite**.
2. Akumulator je prazen.
 - ▶ Napolnite oziroma zamenjajte akumulatorje (str. 8).

Prenosna enota ne reagira na pritisk tipke.

Vključena je zapora tipkovnice.

- ▶ Tipko lojtrca  pritisnite in **držite** (str. 11).

Na prikazovalniku utripa „Osnov. enota x“.

1. Prenosna enota je izven območja dometa.
 - ▶ Zmanjšajte razdaljo prenosna enota/ osnovna enota.
2. Domet osnovne enote se je zmanjšal, ker je vključen Eco način delovanja.
 - ▶ Izključite Eco način delovanja (str. 13) ali zmanjšajte razdaljo prenosna enota/ osnovna enota.
3. Prenosna enota je bila odjavljena.
 - ▶ Prijavite prenosno enoto (str. 43).
4. Osnovna enota ni vključena.
 - ▶ Preverite vtično napajalno enoto osnovne enote (str. 8).

Na prikazovalniku utripa Iskanje osn.enote.

Prenosna enota je nastavljena na Naj-osnov.enota in nobena osnovna enota ni vključena oziroma v dometu.

- ▶ Zmanjšajte razdaljo prenosna enota/ osnovna enota.
- ▶ Preverite vtično napajalno enoto osnovne enote (str. 8).

Prenosna enota ne poziva.

1. Pozivni signal je izključen.
 - ▶ Vključite pozivni signal (str. 51).
2. Preusmeritev je nastavljena na Takosjsnja.
 - ▶ Izključite preusmeritev klicev (str. 19).

Ne slišite signala pozivanja/izbiranja iz stacionarnega omrežja.

Pri priključitvi ni bila uporabljena priložena priključna vrvica oziroma je bila zamenjana z drugo vrvico z napačnim razporedom žil vtiča na kablu.

- ▶ Prosimo, vedno uporabite priloženo priključno vrvico oziroma pri nakupu nove priključne vrvice pazite na pravilno razporeditev žil kabla (str. 8).

Signal napake pri preverjanju PIN številke sistema

Vnesli ste napačno PIN številko sistema.

- ▶ Ponastavite PIN številko na 0000 (str. 58).

Pozabili ste PIN številko sistema.

- ▶ Ponastavite PIN številko na 0000 (str. 58).

Ne prikažejo se stroški pogovora.

1. Vaš operater te funkcije ne podpira.
2. Na liniji ni tarifnih impulzov.
 - ▶ Pri vašem operaterju naročite posredovanje tarifnih impulzov.

Vaš partner na zvezi vas ne sliši.

Pritisnili ste tipko  (INT) Prenosna enota je preključena v „nemo zvezo“.

- ▶ Ponovno vključite mikrofona (str. 18).

Klicna številka kličočega se kljub funkciji CLIP ne prikaže.

Posredovanje klicne številke ni omogočeno.

- ▶ **Kličočki** mora posredovanje svoje klicne številke (CLI) naročiti pri operaterju.

Pri vnosu slišite signal napake

(zaporedje padajočih tonov).

Napačno izvajana akcija/vnos je napačen.

- ▶ Ponovite postopek.
- ▶ Opazujte prikazovalnik, eventualno preberite ustrezno temo v navodilu za uporabo.

Ne morete priklicati odzivnika omrežja.

Vaša naročniška centrala je nastavljena na dekadni (impulzni) način izbiranja.

- ▶ Naročniško centralo preklopite na tonski način izbiranja.

samo Gigaset S685:**IV seznamu kličočih pri sporočilu ni naveden čas dohoda.**

Datum/ura nista nastavljena.

- ▶ Nastavite datum/uro (str. 10).

Pri daljinskem upravljanju telefonski odzivnik sporoča „PIN je neveljavna“.

1. Vnesena PIN številka sistema je napačna.
 - ▶ Ponovite vnos PIN številke sistema.
2. PIN številka sistema je še nastavljena na 0000.
 - ▶ PIN številko sistema nastavite različno od 0000 (str. 58).

Telefonski odzivnik ne snema sporočil/nastavljen je na obvestilo kličočemu.

Pomnilnik je poln.

- ▶ Izbršite stara sporočila.
- ▶ Poslušajte nova sporočila in stara izbršite.

Certifikat

Naprava je namenjena za analogni priključek v slovenskem telefonskem omrežju.

Upoštevane so specifične posebnosti zahtev države.

S tem Gigaset Communications GmbH izjavlja, da ta naprava ustreza osnovnim zahtevam in drugim bistvenim določbam smernic 1999/5/EC.

Kopijo izjave o skladnosti po 1999/5/EC najdete **na naslednjem internetnem naslovu:**

www.gigaset.com/docs.

CE 0682

Bluetooth  **Qualified Design Identity**

Za vaš Gigaset S68H se Bluetooth QD ID glasi: B012741.

Servis (skrb za kupca)

Ponujamo vam hitro in individualno svetovanje!

Naša sprotna pomoč na internetu je vedno in povsod dosegljiva:

www.gigaset.com/customercare

Pri odpravljanju težav vam pomagamo 24 ur na dan za vse naše izdelke. Na spletu najdete zbirko najpogosteje zastavljenih vprašanj in odgovorov ter navodila za uporabo in programske posodobitve za nalaganje k sebi (če so na voljo za želeni izdelek).

Najpogosteje zastavljena vprašanja in odgovore najdete tudi v dodatku tega navodila za uporabo.

V primeru potrebnega popravila ter eventualno uveljavljanja garancijskih ali jamstvenih pravic, dobite hitro, strokovno in zanesljivo pomoč na naši vroči klicni številki.

Slovenija 0 14 74 63 36

Prosimo pripravite račun (garancijski list).

V državah, v katerih naš izdelek ni bil prodan prek pooblaščenega prodajalca, ne ponujamo zamenjave ali popravila izdelkov.

Garancija

Gigaset Communications GmbH daje garancijo na aparat, kot je navedeno na garancijskem listu. Po tem obdobju garantira za zagotovitev rezervnih delov za popravilo oziroma menjavo pokvarjenih sklopov aparata.

Gigaset Communications GmbH ne prizna garancije v primerih nepravilne uporabe in poškodb, ki bi nastale zaradi zunanjih vplivov (transport, vpliv okolice, udarec strele, elementarne nezhode, padec prenosne enote, izlitje tekočine v prenosno enoto itd.) ali nestrokovnih posegov. Vzdrževanje in nega proizvoda ne sodita v garancijo.

Opozarjamo, da pred nevihto izključite aparat iz telefonskega in električnega omrežja ali vgradite **zaščito proti previsoki napetosti**, tako na telefonski liniji, kot tudi pred vtično napajalno enoto.

Tehnični podatki

Priporočeni akumulatorji

Tehnologija:

Nikelj-Metal-Hidrid (NiMH)

Velikost: AAA (Mikro, HR03)

Napetost: 1,2 V

Kapaciteta: 600 - 1200 mAh

Priporočamo naslednje vrste akumulatorjev, ker so le s temi zagotovljeni navedeni časi delovanja, polna funkcionalnost in življenjska doba:

- ◆ Sanyo NiMH 800
- ◆ GP 850 mAh
- ◆ Yuasa Technologies AAA 800

Nova naprava je opremljena z dvema atestiranimi akumulatorjema.

Časi delovanja/časi polnjenja prenosne enote

Čas delovanja vašega telefona Gigaset je odvisno od kapacitete akumulatorja, starosti akumulatorja in pogojev uporabe. (Vsi navedeni časi so najdaljši časi in veljajo pri izključenih osvetlitvi prikazovalnika.)

	Kapaciteta (mAh) približno			
	600	800	1000	1200
Čas stanja pripravljenosti (ur)	130	180	220	265
Čas pogovora (ur)	7	10	12	14
Čas delovanja pri 1,5 ur pogovora na dan (ur)	70	90	115	135

Čas polnjenja, polnilna enota (ur)	6	9	11	13
Čas polnjenja, osnovna enota (ur)	5	7	8	10

V času tiskanja so bili na voljo akumulatorji s kapaciteto do 900 mAh in so bili preizkušeni v sistemu. Ker razvoj akumulatorjev hitro napreduje, jih v seznamu priporočenih akumulatorjev v FAQ področju Gigaset Customer Care straneh redno obnavljamo:

www.gigaset.com/customer-care

Poraba energije osnovne enote

V stanju mirovanja:

Gigaset S680: približno 1,2 W

Gigaset S685: približno 1,6 W

Med vzpostavljeno zvezo:

Gigaset S680: približno 1 W

Gigaset S685: približno 1,5 W

Splošni tehnični podatki

DECT standard	ustreza
GAP standard	ustreza
Število kanalov	60 dupleksnih kanalov
Frekvenčno območje	1880–1900 MHz
Dupleksni način	časovni multipleks, z okvirji 10 ms
Raster kanala	1728 kHz
Hitrost prenosa	1152 kbit/s
Modulacija	GFSK
Kodiranje govora	32 kbit/s
Oddajna moč	10 mW, srednja moč po kanalu
Domet	do 300 m na prostem, do 50 m v stavbah
Napajanje osnovne enote	230 V ~/50 Hz
Pogoji okolja za delovanje	+5 °C do +45 °C; 20 % do 75 % relativne zračne vlage
Način izbiranja	DTMF (tonski način)/DEK (dekadni način)





Opombe k navodilu za uporabo

V tem navodilu za uporabo so uporabljeni določeni simboli in način pisanja, kar je pojasnjeno v tem poglavju.

Primer vnosa menija

V navodilu za uporabo so koraki, ki jih morate napraviti, predstavljeni v skrajšanem načinu pisanja. V nadaljevanju je na primeru „Nastavljanje kontrasta prikazovalnika“ pojasnjen ta način pisanja. V okvirih je vsakokrat navedeno, kaj morate storiti.



 →  → Prikazovalnik

- ▶ Za odpiranje glavnega menija v stanju mirovanja prenosne enote pritisnite tipko za upravljanje na **desni strani** .
- ▶ S tipko za upravljanje  /  izberite simbol .



V naslovni vrstici prikazovalnika se prikaže funkcija **Nastavitve**.

- ▶ Za potrditev funkcije **Nastavitve** pritisnite funkcijsko tipko **OK**.

Prikaže se podmeni **Nastavitve**.

- ▶ Spodnjo stran tipke za upravljanje  pritisnite tolikokrat, da izberete funkcijo menija **Prikazovalnik**.
- ▶ Za potrditev izbire pritisnite tipko  ali pritisnite funkcijsko tipko **OK**.

Kontrast Izberite in pritisnite **OK**.

- ▶ Tipko za upravljanje  pritisnite tolikokrat, da izberete funkcijo menija **Kontrast**.
- ▶ Za potrditev izbire pritisnite tipko  ali pritisnite funkcijsko tipko **OK**.



Izberite kontrast in pritisnite funkcijsko tipko **Shrani**.

- ▶ Za nastavitev kontrasta pritisnite desno ali levo stran tipke za upravljanje.
- ▶ Za potrditev izbire pritisnite funkcijsko tipko **Shrani**.



Pritisnite in **držite** (stanje mirovanja).

- ▶ Pritisnite in držite tipko za položitev slušalke, dokler se prenosna enota ne vrne v stanje mirovanja.

Primer večvrstičnega vnosa

V različnih situacijah vnosa lahko v več vrsticah nekega prikaza menjate nastavitve ali vnašate podatke.

Večvrstični vnos je v tem navodilu za uporabo predstavljen v skrajšanem načinu pisanja. V nadaljevanju je na primeru „Nastavljanje datuma in ure“ pojasnjen ta način pisanja. V okvirih je vsakokrat navedeno, kaj morate storiti.

Na prikazovalniku se prikaže naslednje (primer):

Datum/Cas	
Datum:	[15.11.2007]
Cas:	11:11
 Shrani	

Datum:

Vnesite dan, mesec in leto, 8-mestno.

Druga vrstica je označena z oklepajem [] kot aktivna vrstica.

- ▶ S tipkovnico vnesite datum.

Cas:

Vnesite ure/minute, 4-mestno.

▶ Pritisnite tipko .

Četrta vrstica je označena z [] kot aktivna vrstica.

▶ S tipkovnico vnesite točen čas.

▶ Shranite spremembe.





▶ Pritisnite funkcijsko tipko **Shrani**.

▶ Nazadnje pritisnite in **držite** tipko .

Prenosna enota se vrne v stanje mirovanja.

Pisanje in urejanje besedila

Pri sestavljanju besedila veljajo naslednja pravila:

- ◆ Kazalec (kurzor) premikate s tipko za upravljanje    .
- ◆ Znak se vstavi levo od kazalca.
- ◆ Tipko zvezdica  pritisnite za prikaz tabele posebnih znakov.
- ◆ Pri vnosu v telefonski imenik se prva črka imena samodejno izpiše z veliko začetnico, sledijo male črke.

Tabelo posebnih znakov lahko pri pisanju SMS sporočila priključete s tipko , izberete želeni znak in ga vnesete s tipko

Vstavi.

Pisanje SMS/imena (brez pomoči pri vnosu besedila)

Za vnašanje črk/znakov večkrat pritisnite ustrezno tipko.

Standardna pisava



	1x	2x	3x	4x	5x	6x	7x	8x	9x	10x
 1		¹⁾ 	²⁾ 	1						
 2 abc	a	b	c	2	ä	á	à	â	ã	ç
 3 def	d	e	f	3	ë	é	è	ê		
 4 ghi	g	h	i	4	ï	í	ì	î		
 5 jkl	j	k	l	5						
 6 mno	m	n	o	6	ö	ñ	ó	ò	ô	õ
 7 pqr	p	q	r	7	ß					
 8 tuv	t	u	v	8	ü	ú	ù	û		
 9 wxyz	w	x	y	9	ÿ	ý	æ	ø	å	
 0 +	.	,	?	!	0					

1) Presledek

2) Preklop vrstice

Ko pritisnete in **držite** neko tipko, se znaki ustrezne tipke prikažejo na prikazovalniku in označijo eden za drugim. Ko tipko spustite, se označeni znak vstavi v polje za vnos znakov.

Nastavljanje pisanja velikih, malih črk ali pisanja cifer

Tipko lojtrca  pritisnite na **kratko** za spreminjanje načina pisanja iz „Abc“ v „123“ in iz „123“ v „abc“ in iz „abc“ v „Abc“ (pisanje z veliko začetnico: 1. prva črka se izpiše z veliko, vse ostale z malo pisavo). Tipko lojtrca  pritisnite **pred** vnosom črke.

Prikazovalnik prikazuje ali je nastavljeno pisanje z velikimi ali malimi črkami ali pisanje cifer.

Pisanje SMS (s pomočjo pri vnosu besedila)

Pomoč pri vnosu besedila imenovana EATONI vam pomaga pri pisanju SMS sporočil.

Vsaki tipki med **[0+]** in **[9 wxyz]** je dodeljenih več črk in znakov. Črke in znaki se prikažejo v izbirni vrstici neposredno pod poljem za vnos (nad prikazom funkcij funkcijskih tipk) takoj, ko pritisnete tipko. Po verjetnosti najbolj verjetno iskana črka se predstavi inverzno na začetku izbirne vrstice. Črka se prenese v polje za vnos besedila.

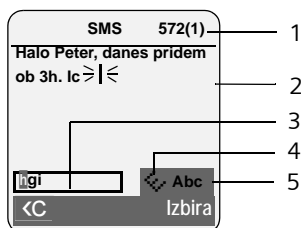

- 1 Preostalo število znakov, v oklepaju: SMS del 1-n
- 2 SMS besedilo
- 3 Izbirna vrstica
- 4 Pomoč EATONI je vključena
- 5 Pisanje velikih ali malih črk

Če je prikazana črka pravilna, jo potrdite s pritiskom naslednje tipke. Če črka ne ustreza iskani črki, tolikokrat na **kratko** pritisnite tipko lojtrca **[# →]**, da se iskana črka prikaže inverzno v izbirni vrstici in se tako prenese v polje besedila.

Če pritisnete in **držite** tipko lojtrca **[# →]** se spremeni način pisanja iz „Abc“ v „123“ in iz „123“ v „abc“ in iz „abc“ v „Abc“.

Izključitev/vključitev pomoči pri vnosu besedila

Pogoj: Pišete SMS sporočilo.

Izbira Pritisnite funkcijsko tipko.

Pomoc pri pis.

Izberite in pritisnite **OK**
(**[✓]** = vključeno).

[☰] Za vrnitev v polje vnosa na **kratko** pritisnite tipko za položitev slušalke. Vnesite besedilo.

Dodatne funkcije prek vmesnika osebnega računalnika

Prenosno enoto lahko prek Bluetooth (str. 55) povežete z računalnikom. Računalnik mora biti opremljen z ustreznim posebnim zaščitnim ključem (Dongle).

Vaša prenosna enota lahko s pomočjo programa „**Gigaset QuickSync**“ komunicira z računalnikom. (Program brezplačno naložite iz www.gigaset.com/gigasetS680).

Z računalnikom lahko

- ◆ telefonski imenik vaše prenosne enote uskladite z Outlook-om,
- ◆ naložite slike (.bmp) iz računalnika v prenosno enoto,
- ◆ naložite slike (.bmp) kot ohranjevalnik zaslona iz računalnika v prenosno enoto.

Med prenosom podatkov med prenosno enoto in osebnim računalnikom se na prikazovalniku prikazujeta simbola **[📶]** **[📶]**. V času prenosa ne morete vnašati podatkov s tipkovnico, dohodne klice pa telefon ignorira.

Dodatna oprema

Prenosne enote Gigaset

Razširite vaš Gigaset v brezžično naročniško centralo:

Prenosna enota Gigaset S68H

- ◆ Osvetljen barvni grafični prikazovalnik (65k barv)
- ◆ Osvetljena tipkovnica
- ◆ Prostorčno delovanje
- ◆ Večglasne melodije pozivanja
- ◆ Telefonski imenik za približno 250 vnosov
- ◆ CLIP slike
- ◆ SMS (Pogoj: CLIP funkcija)
- ◆ Priključek za naglavne slušalke
- ◆ Bluetooth
- ◆ Nadzorovanje prostora Babyalarm)

www.gigaset.com/gigasetS68H



Prenosna enota Gigaset SL37H

- ◆ Osvetljen barvni grafični prikazovalnik (65k barv)
- ◆ Osvetljena tipkovnica
- ◆ Prostorčno delovanje
- ◆ Večglasne melodije pozivanja
- ◆ Telefonski imenik za približno 250 vnosov
- ◆ CLIP slike
- ◆ SMS (Pogoj: CLIP funkcija)
- ◆ Vmesnik osebnega računalnika npr. za urejanje vnosov v telefonskem imeniku, pozivnih melodij in ohranjevalnikov zaslona
- ◆ Priključek za naglavne slušalke
- ◆ Bluetooth
- ◆ Funkcija nadzora prostora (Babyalarm)
- ◆ Funkcija Walky-Talky

www.gigaset.com/gigasetSL37H



Prenosna enota Gigaset SL56

- ◆ Osvetljen barvni grafični prikazovalnik (65k barv)
- ◆ Osvetljena tipkovnica
- ◆ Prostoročno delovanje
- ◆ Večglasne melodije pozivanja
- ◆ Telefonski imenik za približno 250 vnosov
- ◆ CLIP slike
- ◆ SMS (Pogoj: CLIP funkcija)
- ◆ Glasovno izbiranje
- ◆ Vmesnik osebnega računalnika npr. za urejanje vnosov v telefonskem imeniku, pozivnih melodij in ohranjevalnikov zaslona
- ◆ Priključek za naglavne slušalke
- ◆ Bluetooth

www.gigaset.com/gigasetSL56



Prenosna enota C47H

- ◆ Osvetljen barvni grafični prikazovalnik (4096 barv)
- ◆ Osvetljena tipkovnica
- ◆ Prostoročno delovanje
- ◆ Večglasne melodije pozivanja
- ◆ Telefonski imenik za približno 150 vnosov
- ◆ SMS (Pogoj: CLIP funkcija)
- ◆ Priključek za naglavne slušalke
- ◆ Nadzorovanje prostora (babyalarm)

www.gigaset.com/gigasetC47H



Prenosna enota Gigaset E45

- ◆ Ohišje zaščiteno proti prahu in pršiči vodi
- ◆ Osvetljen barvni prikazovalnik (4096 barv)
- ◆ Osvetljena tipkovnica
- ◆ Prostoročno delovanje
- ◆ Večglasne melodije pozivanja
- ◆ Telefonski imenik za približno 150 vnosov
- ◆ SMS (Pogoj: CLIP funkcija)
- ◆ Priključek za naglavne slušalke
- ◆ Nadzorovanje prostora (Babyalarm)

www.gigaset.com/gigasete45



Gigaset-Repeater

Z ojačevalnikom radijskega signala Gigaset Repeater lahko povečate doomet sprejema vaše Gigaset prenosne enote do osnovne enote.

www.gigaset.com/gigasetrepeater



Gigaset HC450 – domofon za brezžične telefone

- ◆ Neposredna interna telefonska zveza z brezžičnim telefonom - nobenega fiksno nameščenega telefona v stanovanju
- ◆ Spoznavne funkcije uporabe prek funkcijskih tipk (odpiranje vrat, vključitev vhodne luči)
- ◆ Enostavna konfiguracija z menijem na prenosni enoti
- ◆ Preusmeritev na zunanjo klicno številko (lekarniška zveza)
- ◆ Enostavna montaža in prijava na sistem Gigaset
- ◆ Nadomešča obstoječi gumb zvonca - ni potrebna napeljava dodatnega kabla
- ◆ Podpira obstoječi gong in običajno ključavnico za odpiranje vrat
- ◆ Možnost konfiguracije za drugo tipko zvonca (ločen klic z vrat, prižiganje luči pri vhodu ali enake funkcije, kot za prvo tipko zvonca)



www.gigaset.com/GigasetHC450

Vso dodatno opremo in akumulatorske pakete lahko naročite v specializiranih trgovinah.



Uporabljajte samo originalno dodatno opremo. Tako se izognete možnim poškodbam zdravja in opreme in zagotovite, da so upoštewane vse pomembne določbe in predpisi.

Pritrditev osnovne enote na steno

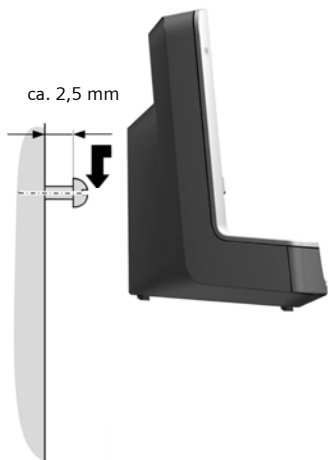
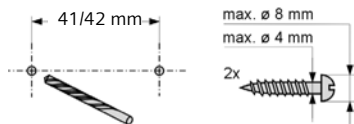

Indeks

A

Akumulator	
polnjenje	1, 10
prikaz	1, 10
priporočeni akumulatorji	64
signal akumulatorja	53
simbol	1, 10
vstavljanje	8

B

Babyalarm	46
Besedilo, pisanje, urejanje	67
Bližnjica	14
Bluetooth	
odjava naprave	56
prenos telefonskega imenika (vCard)	22
prevzem klica	17
prijava naprav	56
seznam poznanih naprav	56
spreminjanje imena naprave	57
spreminjanje imena prenosne enote	57
Bluetooth način, aktiviranje	56
Bluetooth povezava	
nastavljanje lastne karakteristične številke	57
Brisanje	
nagovora za telefonski odzivnik	37
sporočila	38
znaka	13
Brisanje, tipka	12
Budilka	53

C

Certifikat	63
Ciljna klicna številka (nadzorovanje prostora)	47
CLI, CLIP	18
CLIP	
prikaz klica	18
CLIP slika	20, 52

Č

Čas delovanja prenosne enote v načinu za nadzorovanje prostora	47
--	----

Čas pogovora, prikaz	17
Čiščenje	62
Členjena sporočila, glejte SMS	
Členjenje klicnih števil	26

D

Daljinsko upravljanje (odzivnika)	41
Datoteke medijev raziskovalca	52
Datum, nastavljanje	10
DEK (dekadni način izbiranja)	60
Dodatna oprema	69
Dohodni seznam (SMS)	30
Dolžina snemanja	40
Domet	7
Dremež	53
Dvig slušalke, tipka	1, 17

E

EATONI (pomoč pri vnosu besedila)	68
Eco način delovanja	1, 13
E-poštni naslov	30
prevzem iz telefonskega imenika	23

F

Faks (SMS)	30
Flash čas	60
Funkcija prihranka stroškov (daljinsko upravljanje)	40
Funkcijski tipki	1, 12
programiranje	48

G

Garancija	64
Glasba na zadržanju nastavljanje	59
Glasnost	
glasnost v slušalki	50
nastavljanje	51
pozivnega signala	51, 59
prostoročnega delovanja prenosne enote	50
sprejema v slušalki	50
zvočnika	50

I

Ime	
prenosne enote	46
Impulzni način izbiranja	60
Informacijske službe (SMS)	34
Interni pogovor	44

Indeks

poziv s čakanjem	45
Interno	
telefoniranje	44
vključitev v zvezo	45
vmesna zveza	45
Iskanje prenosne enote	44
Izbiranje	
iz seznama številke za spajanje	21
iz telefonskega imenika	21
s kratkim izbiranjem	22
Izključitev	
funkcije nadziranja prostora	47
interne vključitve v zvezo	45
nadziranja prostora (Babyalarm)	47
opozorilnih signalov	53
pozivanja termina	54
prenosne enote	11
prevzema klica	50
snemanja pogovora	39
telefonskega odzivnika	36
termina	54
J	
Jezik vnosa (SMS)	29
Jezik, prikazovalnik	49
K	
Kakovost snemanja (telefonskega odzivnika)	40
Karakteristična številka	
nastavljanje lastne številke	57
pri naročniški centrali	60
Klic	
interni	44
prevzem (Bluetooth)	17
prevzem klica	17
Klic neznanega	18
Klicanje	
interni klici	44
zunanji odhodni klici	17
Klicna številka	
kopiranje v telefonski imenik	23
kot cilj pri nadziranju prostora	47
prevzem iz SMS besedila	31
prevzem iz telefonskega imenika	23
prikaz kličočega (CLIP)	17
shranjevanje v telefonski imenik	20
Koledar	54
Končanje, pogovora	17

Konferenca	19
Kratko izbiranje	20
klicne številke	22
odzivnika omrežja	42
telefonskega odzivnika	40

L

Lojtrca, tipka	1, 11
--------------------------	-------

M

Media-Pool	52
Medicinske naprave	5
Melodija	
na zadržanju	18
nastavljanje	59
Meni	
odpiranje	11
pregled	14
signal konca menija	53
upravljanje z menjem	12
vnos menija	66
Menjava med slušalko in prostoročnim delovanjem	18
Mikrofon	1

N

Nabor znakov	29, 31
Način izbiranja klicnih številke	60
Način nagovora (telefonski odzivnik)	37
Načina delovanja nagovorov (telefonski odzivnik)	36
Nagovor, izbira (telefonski odzivnik)	37
Nagovor, poslušanje (telefonski odzivnik)	37
Najboljša osnovna enota	44
Naročniška centrala	
čas pavze	61
nastavljanje časa flash	60
nastavljanje načina izbiranja	60
preklop na tonski način izbiranja	61
priključitev osnovne enote	60
shranjevanje karakterističnih številke	60
SMS	34
Nastavljanje	
ohranjevalnika zaslona	49
Nema zveza prenosne enote	18
Neprevzete obletnice	55
Neprevzeti	
klici	26

termini	55	Media-Pool	52
Neznan kličočki	18	telefonski imenik/seznam številka za spajanje	22
O		Pomoč pri vnosu besedila	68
Občutljivost (nadzorovanje prostora)	47	Ponastavitev PIN številke sistema	58
Obletnica	23	Ponavljanje izbiranja	24
izključitev	23	Popravljanje napak pri vnosu	13
shranjevanje v telefonski imenik	23	Poraba energije osnovne enote	65
zamujena	24, 55	Posebne funkcije	60
Obveščanje prek SMS	32	Poslušanje	
Odjava (prenosna enota)	44	med snemanjem sporočila	39
Odjava naprave (Bluetooth)	56	nagovora (telefonski odzivnik)	37
Odpravljanje napak	62	sporočil (telefonski odzivnik)	38
Odpravljanje napak (SMS)	35	Posredovanje klicne številke	17
Odzivnik omrežja	42	Postavitev, prenosne enote	7
Odzivnik, glejte Odzivnik omrežja		Pošiljanje	
Ohranjevalnik zaslona	49	vnosa iz telefonskega imenika na prenosno enoto	22
Ojačevalnik signala, glejte Repeater		Poštni predal ID, glejte SMS	
Onemogočanje		Poštni predali, glejte SMS	
predizbire	27	Potrdilni signali	53
Operater (seznam številka)	20	Poziv s čakanjem	
Opozorilni signali	53	interni pogovor	45
Osnovna enota		vklučitev/izključitev	19
domet	7	Pozivanje opomina na obletnico	24
menjava	44	Pozivni signal	
nastavljanje	58	nastavljanje glasnosti	51, 59
nastavljanje na tovarniške vrednosti	59	nastavljanje melodije	59
PIN številka	58	spreminjanje	51
PIN številka sistema	58	Pravilni razpored žil telefonskega vtiča	8
postavitev in priključitev	7	Predizbira	
priključitev	8	onemogočanje	27
priključitev na naročniško centralo	60	Predizbiranje operaterja, samodejno	27
Označevanje sporočila kot „novo“	38	Prednastavitev	27
P		Prenosna enota	
Paging	44	glasnost sprejema v slušalki	50
Pavza	61	glasnost zvočnika	50
Pavza med izbiranjem	61	iskanje prenosne enote	44
vnašanje	1	kontakt s tekočino	62
PIN številka sistema, spreminjanje	58	menjava na najboljši sprejem	44
Pisanje (SMS)	28	menjava osnovne enote	44
Pisno sporočilo, glejte SMS		nastavitev na tovarniške vrednosti	58
Pogovor		nastavljanje	48
interni	44	nema zveza	18
končanje	17	odjava	43, 44
prevzem s telefonskega odzivnika	39	ohranjevalnik zaslona	49
snemanje	39	opozorilni signali	53
zunanji	17	osvetlitev prikazovalnika	50
Položitev slušalke, tipka	1, 17	Paging	44
Pomnilnik		predaja pogovora	44

prijava	43
prijava na drugo osnovno enoto . . .	44
priključitev	8
seznam	11
sprejemna moč	7
spreminjanje imena	46
spreminjanje interne številke	46
stanje mirovanja	12
uporaba več prenosnih enot	43
uporaba za nadzor prostora	46
vklučitev/izključitev	11
Prezvem klica	40
Prijava (prenosna enota)	43
Prijava naprave (Bluetooth)	56
Prikaz	
klicne številke (CLI/CLIP)	17
neprevzetih terminov/obletnic . . .	55
pomnilnika (Media-Pool)	52
pomnilnika (telefonski imenik/ spajanje števil)	22
Prikaz obvestila odzivnika omrežja . .	42
Prikaz stanja napolnjenosti akumulatorja	1
Prikazovalnik	
kontrast	49
nastavljanje	49
nerazumljiv jezik	49
ohranjevalnik zaslona	49
osvetlitev	50
vrnitev v stanje mirovanja	12
Priključitev	
prenosne enote	8
Priključitev, osnovne enote na naročniško centralo	60
Primer	
večvrstični vnos	66
vnosa menija	66
Programiranje	
kratkega izbiranja	48
Prostoročno	
tipka	1
R	
R tipka	1
pavza po pritisku tipke	61
Računi, glejte Stroški	
Repeater	59
Reset	
osnovne enote	59
prenosne enote	58

Ročno ponavljanje izbiranja	24
Rojstni dan, glejte Obletnica	
S	
Samodejno	
ponavljanje izbiranja	24
predizbiranje operaterja	27
prevzem klica	17, 50
vzpostavljanje zveze	50
Servis (skrb za kupca)	64
Seznam	
dohodni seznam SMS	30
neprevzetih klicev	26
odzivnika omrežja	25
poznanih naprav (Bluetooth)	56
prenosnih enot	11
seznam klicev	25
seznam osnutkov SMS	29
SMS seznam	25
števil za spajanje	20
telefonskega odzivnika	25, 26
Seznam klicev	25
Seznam osnutkov (SMS)	29
Seznam števil za spajanje	20
operater	20
tipka	1
Shranjevanje (karakterističnih števil) .	60
Signal	
napake	53
potrditve	53
pozornosti	51
Simbol	
akumulatorja	10
budilke	53
novega SMS sporočila	30
novega sporočila	38
pozivanja	51
pozornosti (pisk)	51
pri novih sporočilih	25
simboli prikazovalnika	12
telefonskega odzivnika	36
zapore tipkovnice	11
Sistem, spreminjanje PIN številke . . .	58
Sistemske nastavitve	58
Skrb za kupca	64
Skupinski klic	44
Slika	
brisanje	52
preimenovanje	52
Slika CLIP	20, 52

Slušni aparati	5
SMS	28
branje	29
brisanje	29
center za pošiljanje	28
členjena sporočila	28
dohodni seznam	30
ID poštnega predala	32
informacijska služba	34
jezik vnosa	29
klicna številka za obveščanje	32
na naročniški centrali	34
obveščanje prek SMS	32
odgovor ali posredovanje	31
odpravljanje napak	35
PIN zaščita	32
pisanje	28
pisanje besedila	67
posredovanje sporočila	31
pošiljanje kot faks	30
pošiljanje na e-poštni naslov	30
pošiljanje na osebni predal	33
poštni predali	32
pravila	28
samopomoč pri javljanju napak	35
seznam osnutkov	29
shranjevanje klicne številke	31
sprejemanje	30
spreminjanje imena poštnega predala	33
vrsta sporočila	32
SMS center	
nastavljanje	33
spreminjanje klicne številke	33
SMS seznam	25
Snemanje	
nagovora	36
obvestila kličočemu	36
pogovora	39
Splošna preusmeritev klicev	19
Sporočila	
brisanje	38
poslušanje	38
snemanje	36
tipka	1
Sporočila, tipka	
odpiranje seznama	30
priklic seznamov	25
Sporočilo	
simbol pri novem sporočilu	38
Sprejemna moč	1, 7
Spreminjanje	
ciljne klicne številke	47
časa pavze	61
glasnosti pri prostoročnem delovanju	50
glasnosti v slušalki	50
interne številke prenosne enote	46
načina izbiranja	60
PIN številke sistema	58
pozivnega signala	51
Spreminjanje imena	
naprave (Bluetooth)	57
prenosne enote	46
prenosne enote (Bluetooth)	57
Spreminjanje nabora znakov	31
Stanje mirovanja (prenosna enota)	12
Storitve omrežja	19
Š	
Številke za spajanje	
za predizbiranje	20
T	
Tehnični podatki	64
Tekočina	62
Telefoniranje	
interno	44
prevzem klica	17
zunanje zveze	17
Telefonski imenik	20
odpiranje	11
pošiljanje vnosa/seznama na drugo prenosno enoto	22
prenos kot vCard (Bluetooth)	22
prevzem klicne številke iz seznama	23
shranjevanje klicne številke pošiljatelja (SMS)	31
shranjevanje obletnice	23
shranjevanje vnosa	20
uporaba pri vnosu klicnih števil	23
urejanje vnosov	21
vrstni red vnosov	21
Telefonski odzivnik	36
brisanje sporočil	38
daljinsko upravljanje	41
pomik naprej	38
pomik nazaj	38
poslušanje sporočil	38
seznam	25

Indeks

seznam klicev	26	termina	54
snemanje nagovora/obvestila	36	Vključitev v zunanjo zvezo	45
vklučitev/izključitev	36	Vključitev/izključitev, tipka	1
Termin	54	Vmesna zveza	19
Termin/obletnica		Vmesna zveza (interna)	45
prikaz neprevzetih	55	Vmesnik osebnega računalnika	68
Termini		Vnos	
aktiviranje/izključitev	54	iskanje v telefonskem imeniku	21
brisanje	54	izbira vnosa (meni)	66
urejanje	54	shranjevanje, spreminjanje	
Tipka 1 (kratko izbiranje)	1, 40	(prednastavitev)	27
Tipke		Vprašanja in odgovori	62
funkcijski tipki	1, 12	Vrstni red v telefonskem imeniku	21
kratko izbiranje	1, 22, 40	Vsebina embalaže	7
R tipka	1	Vtična napajalna enota	5
tipka lojtrca	1, 11	Vtičnica za naglavne slušalke	10
tipka seznama števil za spajanje	1	Z	
tipka za brisanje	12	Zamujeni	
tipka za dvig slušalke	1, 17	klici	26
tipka za položitev slušalke	1, 17	termini	55
tipka za prostoročno	1	Zapora	
tipka za sporočila	1	vklučitev/izključitev zapore	
tipka za upravljanje	1, 11	tipkovnice	11
tipka za vklučitev/izključitev	1	Zunanji pogovor	
tipka zvezdica	1	preusmeritev na telefonski odzivnik	39
Tipke, programiranje	48	Zveza	
Tipkovnica, programiranje	48	interna	44
Tonski način izbiranja	60, 61	predaja zveze (prevezava)	44
		prevzem s telefonskega odzivnika	39
		vklučitev uporabnika v	
U		zunanjo zvezo	45
Upoštevanje stroškov telefoniranja	26	Zvezdica, tipka	1
Upravljanje s poti	41	Zvok, glejte Pozivni signal	
Upravljanje, tipka	1, 11		
Ura, nastavljanje	10		
V			
Varovanje pred nepooblaščenim			
dostopom	58		
Večvrstični vnos	66		
VIP (vnos v telefonskem imeniku)	21		
Vključitev			
funkcije nadzorovanja prostora	47		
interne vključitve v zvezo	45		
opozorilnih signalov	53		
prenosne enote	11		
prevzema klica	50		
snemanja pogovora	39		
telefonskega odzivnika	36		
telefonskega odzivnika (daljinsko			
upravljanje)	41		

Gigaset Communications Austria GmbH
Erdberger Lände 26, A-1031 Wien

GARANCIJSKI LIST
za telekomunikacijske proizvode

Gigaset S680-S685

Serijska št.:

Garancija velja 24 mesecev od
dneva prodaje

Prodajalec (datum, žig, podpis)



V primeru zamenjave
proizvoda garancija velja do: _ _ _ _ _

Garancijska izjava

Podjetje Gigaset Communications Austria GmbH, Dunaj jamči, da bo izdelek v garancijskem roku brezhibno deloval, če ga boste pravilno priključili, uporabljali in vzdrževali po navodilih za uporabo.

V garancijskem roku zagotavljamo ustrezne servisne storitve in potrebne nadomestne dele tako, da bomo najkasneje v roku 45 dni po prejemu zahtevka in proizvoda na naše stroške odpravili okvare oziroma pomanjkljivosti. Izdelek, ki ne bo popravljen v tem roku, bomo na zahtevo kupca zamenjali z novim.

Garancijski rok se podaljša za čas trajanja garancijskega popravila.

Proizvod lahko pošljete v popravilo v garancijskem roku pooblaščenemu servisu po pošti na stroške naslovnika. Stroškov prevoza in prenosa proizvoda z drugimi transportnimi sredstvi ni mogoče uveljavljati.

Napeljava mora ustrezati splošno veljavnim predpisom in standardom za telekomunikacijske naprave in za električno omrežje.

Garancija začne veljati z dnevom nakupa proizvoda, kar dokažete s potrjenim garancijskim listom (datum, žig in podpis prodajalca) in računom. Najkrajši garancijski rok je 24 mesecev od dneva prodaje.

Garancijo uveljavljate pri **pooblaščenemu serviserju** oziroma pri prodajalcu, kjer ste proizvod kupili.

V primeru poškodb, ki bi nastale zaradi zunanjih vplivov (transport, mehanske poškodbe, vdor tekočine, izpostavljenost vlagi, vpliv okolice, udarec strele, visokonapetostni sunki, elementarne neizgode), uporabe neoriginalne dodatne opreme, neupoštevanje navodil za uporabo, nepooblaščenih posegov ali nepravilne uporabe, **garancija ne velja**.

Iz garancije so izvzeti potrošni deli, ki so podvrženi stalni obrabi, če predpisi ne določajo drugače.

Vzdrževanje in nega proizvoda ne sodita v garancijo.

Servisiranje izdelka, nadomestne dele (in priklopne aparate) zagotavljamo 6 let po preteku garancijske dobe.

Pooblaščen servis:

RELECTRONIC-REMECH d.o.o.

Ljubljanska c. 3a

SI-1236 Trzin

tel: 01 4746 336

faks: 01 5644 172

int.: www.gigaset.com