

SIEMENS



Gigaset S680 - S685

Issued by
Gigaset Communications GmbH
Schlavenhorst 66, D-46395 Bocholt
Gigaset Communications GmbH is a trademark licensee of Siemens AG



© Gigaset Communications GmbH 2008
All rights reserved.
Subject to availability. Rights of modifications reserved.

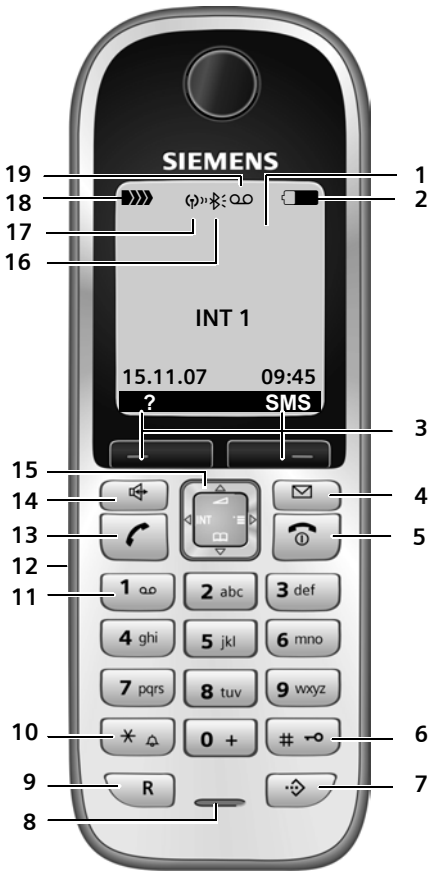

www.gigaset.com

Gigaset

A mobilegység rövid áttekintése



- 1 A kijelző készenléti állapotban
- 2 **Akkumulátor töltöttségi szintje**
 (üres - tele)
 villog: az akkumulátor majdnem teljesen lemerült
 villog: az akkumulátor tölt
- 3 **Kijelzőgombok** (12. oldal)
- 4 **Üzenetek gomb**
 A híváslista és az üzenetek megnyitása;
 Villog: új üzenet vagy új hívás

- 5 **Letesz gomb, Be/Ki gomb**
 Hívásbontás, funkció megszakítása, egy menüsínttel vissza (röviden nyomva), vissza készenléti állapotba (hosszan nyomva), a mobilegység be-/kikapcsolása (készenléti állapotban hosszan nyomva)
- 6 **Kettőskereszt gomb**
 Billentyűzár be/ki (készenléti állapotban hosszan nyomva),
 Váltás nagybetű, kisbetű, és számjegyek között (hosszan nyomva)
- 7 **Call-by-Call lista gomb**
 Call-by-Call lista megnyitása
- 8 **Mikrofon**
- 9 **Flash gomb**
 - Megbeszélés (Flash)
 - Tárcsázási szünet beírása (hosszan nyomva)
- 10 **Csillag gomb**
 Csengőhangok be/ki (hosszan nyomva); létrejövő kapcsolat esetén: váltás impulzus/hangfrekvenciás tárcsázás között (röviden nyomva)
 Egyéb karakterek táblázatának megnyitása
- 11 **1-es gomb**
 Kapcsolja az üzenetrögzítőt (csak S685 esetében)/felhívja a hálózati hangpostafiókot (hosszan nyomva)
- 12 **Csatlakozóaljzat** fejhallgatóhoz
- 13 **Hívásfogadás gomb**
 Hívásfogadás, újrAhíváslista megnyitása (röviden nyomva), tárcsázás megkezdése (hosszan nyomva)
 SMS írásakor: SMS küldése
- 14 **Kihangosítás gomb**
 Váltás mobilegység üzemmódból kihangosítás üzemmódba;
 Világít: kihangosítás bekapcsolva;
 Villog: bejövő hívás
- 15 **Vezérlőgomb** (11. oldal)
- 16 **Bluetooth** aktiválva(60. oldal)
- 17 **Takarékos üzemmód** bekapcsolva (13. oldal)
- 18 **Tézerő**
 (magas - alacsony)
 villog: nincs tézerő
- 19 **Üzenetrögzítő szimbólum** (csak S685 esetében)
 Üzenetrögzítő bekapcsolva;
 Villog: üzenetrögzítő üzenetet fogad vagy egy másik belső fél használja

A bázisállomás rövid áttekintése

A bázisállomáson található gombok segítségével lehet bejelentkezteni a mobilegységeket, megkeresni a mobilegységeket („Paging”, lásd 48. oldal) és kezelni a beépített üzenetrögzítőt (csak Gigaset S685 esetében).

Gigaset S685 bázisállomás

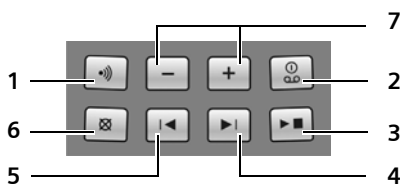
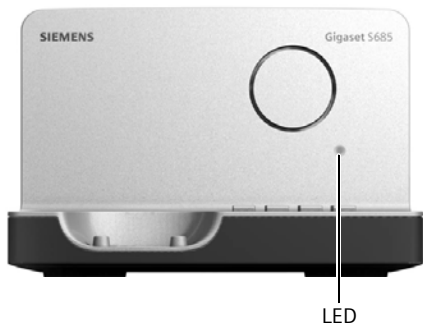

- 1 Bejelentkezés/keresés gomb
Röviden nyomva: megkeresi a mobilegységeket, lásd 48. oldal.
Hosszan nyomva: bejelentkezteti a mobilegységeket és DECT készülékeket, lásd 47. oldal.
- 2 Be/Ki gomb: be- és kikapcsolja az üzenetrögzítőt.
A LED világít: az üzenetrögzítő be van kapcsolva.
A LED villog: legalább egy új üzenet van.

Az üzenet lejátszása közben:

- 3 Lejátszás/leállítás gomb:
Lejátszsa az új üzeneteket az üzenetrögzítőről, vagy megszakítja a lejátszást (röviden nyomva).
Lejátszsa az új és a régi üzeneteket (hosszan nyomva).
- 4 Ugrás a következő üzenetre (egyszer megnyomva) vagy a következő utáni üzenetre (kétszer megnyomva).
- 5 Visszaugrik az üzenet elejére (egyszer megnyomva) vagy az előző üzenetre (kétszer megnyomva).
- 6 Törli az aktuális üzenetet.
- 7 Beállítja a hangerőt az üzenet lejátszása közben: = halkabb; = hangosabb.
Külső hívás jelzése közben: beállítja a csengés hangerejét.

Figyelem:

- ◆ Az üzenetrögzítőt nem lehet a bázisállomásról kezelni, ha egy mobilegységről kezeli azt, vagy éppen egy üzenetet rögzít.
- ◆ Ha a LED akkor is villog, amikor az üzenetrögzítő ki van kapcsolva, akkor van legalább egy olyan új üzenet, amelyet még nem hallgatott meg.

Gigaset S680 bázisállomás

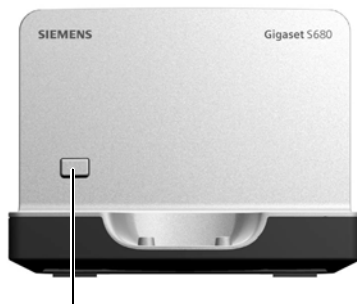

- Bejelentkezés/keresés gomb:
- Röviden nyomva: megkeresi a mobilegységeket „Paging”, lásd 48. oldal.
 - Hosszan nyomva: bejelentkezteti a mobilegységeket és DECT készülékeket, lásd 47. oldal.

Tartalomjegyzék

A mobilegység rövid áttekintése	1
A bázisállomás rövid áttekintése . 2	
Biztonsági előírások	5
Gigaset S680/S685 – Több mint telefon	7
Első lépések	7
A csomag tartalma	7
A bázisállomás és a töltőállomás üzembe helyezése	7
A mobilegység üzembe helyezése	8
A mobilegység használata	11
Vezérlőgomb	11
Kijelzőgombok	12
Visszatérés készenléti állapotba	12
Menüvezérlés	12
Hibásan beírt adatok javítása	13
ECO DECT	13
A menü áttekintése	15
Telefonálás	18
Külső hívás kezdeményezése	18
Hívás bontása	18
Hívás fogadása	18
Hívószámkijelzés	18
Kihangosítás	19
Elnémítás	19
Egyszerű telefonálás a hálózati szolgáltatások segítségével	20
Funkciók beállítása a következő híváshoz	20
Funkciók beállítása minden további híváshoz	20
Funkciók hívás közben	20
Funkciók hívás után	21
A telefonkönyv és a listák használata	22
Telefonkönyv/call-by-call lista	22
Újrahíváslista	26
Listák megnyitása az üzenetek gombbal	27

Költségtudatos telefonálás	28
Call-by-Call szám beillesztése hívószám elé	28
A hálózati szolgáltató előhívószámának automatikus tárcsázása (előválasztás) .	29
SMS (rövid szöveges üzenetek)	30
SMS írása/küldése	30
SMS fogadása	32
Értesítés SMS-ben	34
SMS-postafiókok	34
SMS-központok beállítása	35
SMS-infószolgáltatások	36
SMS küldése telefonközpontokba	36
Az SMS-funkció be- és kikapcsolása . .	37
SMS-sel kapcsolatos hibák elhárítása .	37

A Gigaset S685 bázisállomás üzenetrögzítőjének használata	39
Kezelés a mobilegység segítségével . .	39
A hívásmegfigyelés be- és kikapcsolása	43
Az üzenetrögzítő beállítása	43
Az üzenetrögzítő gyors elérésének visszaállítása az 1-es gombra	44
Kezelés távolról (távírányítás)	44

A hálózati hangpostafiók használata	46
A hálózati hangpostafiók gyorstárcsázása	46
Hálózati hangpostafiók üzeneteinek megtekintése	46

Több mobilegység használata	47
Mobilegységek bejelentkeztetése	47
Mobilegységek kijelentkeztetése	48
Mobilegység keresése („paging”)	48
A bázisállomás módosítása	48
Belső hívás kezdeményezése	48
Belehallgatás külső hívásba	49
Mobilegység nevének módosítása	50
A mobilegység belső számának módosítása	50
A mobilegység használata babaőrzőként	50

A mobilegység beállításai 51

Funkciók és hívószámok gyors elérése	52
A kijelző nyelvének módosítása	53
A kijelző beállítása	53
Képernyővédő beállítása	53
A kijelző megvilágításának beállítása .	54
A figyelmeztető hangok be-/kikapcsolása	54
A hangszóró/kihangosítás hangerejének módosítása	54
Csengőhangok módosítása	55
Az egyes funkciók beállításai	55
Médiatár	56
A figyelmeztető hangok be- és kikapcsolása	57
Ébresztőóra beállítása	57
Emlékeztető beállítása (naptár)	58
Elmulasztott emlékeztetők és évfordulók megjelenítése	59
Bluetooth készülékek használata	59
Saját előhívószám beállítása	62
A mobilegység gyári beállításainak visszaállítása	62

A bázisállomás beállításai 62

Jogosulatlan hozzáférés megelőzése .	62
Csengőhangok módosítása (csak Gigaset S685 esetében)	63
A várakoztató dallam be- és kikapcsolása	63
Repeater-támogatás	63
A bázisállomás gyári beállításainak visszaállítása	63

A bázisállomás csatlakoztatása telefonközponthoz 64

Tárcsázási mód és flash-idő	64
Előhívószám mentése (külső vonal kódja)	64
Szünetek beállítása	65
Váltás ideiglenesen hangfrekvenciás tárcsázásra (DTMF)	65

Függelék 66

Ápolás	66
Érintkezés folyadékkal	66
Kérdések és válaszok	66
Vevőszolgálat (Customer Care)	67
Licensz	68
Műszaki adatok	68

A használati útmutatóval kapcsolatos tudnivalók 69

Példa a menü használatára	69
Példa többsoros bevitelre	70
Szöveg beírása és módosítása	70

Egyéb funkciók a PC-illesztőfelületen keresztül . . 72

Tartozékok 73

A bázisállomás falra szerelése 76

Tárgymutató 77

Biztonsági előírások

Figyelem:

Használat előtt olvassa el a biztonsági előírásokat és a használati útmutatót.
Világosítsa fel gyermekeit ezek tartalmáról és a telefon használatának veszélyeiről.



Kizárólag a mellékelt hálózati tápegységet használja, a bázisállomás, illetve a töltőállomás alján lévő jelölésnek megfelelően.



Kizárólag az **ajánlott, újratölthető akkumulátorokat** (68. oldal) használja, soha ne használjon hagyományos (nem újratölthető) elemeket, mert azok jelentős egészségkárosodást és anyagi kárt okozhatnak.

Az akkumulátorokat nem szabad az általános háztartási hulladékkal együtt kidobni. Tartsa szem előtt a helyi hulladékgazdálkodási szabályokat, melyekről az önkormányzatnál vagy a kereskedőnél érdeklődhet.



A készülék befolyásolhatja egyes elektromos orvosi berendezések működését. Kérjük, tartsa be a helyi műszaki előírásokat, például orvosi rendelőben.



Ne tartsa a mobilegységet a hátoldalával a füléhez, ha kicseng, illetve amikor a kihangosítási funkció be van kapcsolva. Ebben az esetben ugyanis súlyos és tartós halláskárosodást szenvedhet.

A mobilegység használata kellemetlen, bűgő hangot idézhet elő a hallókészülékekben.



Ne helyezze el a bázisállomást és a töltőállomást fürdőszobában vagy zuhanyzóban. A bázisállomás és a töltőállomás nem cseppálló (66. oldal).



Ne használja a telefont robbanásveszélyes környezetben, például festékboltban.



A Gígaset készülékét kizárólag a használati útmutatóval együtt adja tovább harmadik személynek.



A meghibásodott bázisállomást vonja ki a használatból, vagy javíttassa meg egy Szervizben, mert az interferenciát okozhat más vezeték nélküli szolgáltatásoknál.



Minden elektromos/elektronikus készüléket az általános háztartási hulladéktól elkülönítve kell kezelni és a vonatkozó állami szabályozást be kell tartani. Ha a terméken egy áthúzott szemetes ikont lát, az azt jelenti, hogy a termék megfelel az európai 2002/96/EC szabályozásnak.

Az elhasznált készülékek szakszerű kezelése és elkülönített gyűjtése a környezeti és egészségi károsító hatások megelőzését szolgálják. Mindez előfeltétele a használt elektromos és elektronikus eszközök újra-felhasználhatóságának. Részletes információt kaphat az elhasznált készülékek kezeléséről a helyi hatóságoknál, a hulladék-kezelő társaságnál, vagy a szak-kereskedőnél, akitől a terméket vásárolta.

Figyelem:

A használati útmutatóban leírt némely funkció szolgáltatófüggő.

Gigaset S680/S685 – Több mint telefon

Áttekinthető, színes (65 ezer színű) kijelzővel rendelkező telefonja segítségével nemcsak arra van lehetősége, hogy SMS-t küldjön és fogadjon a vezetékes hálózaton keresztül, valamint legfeljebb 250 telefonszámot és e-mail címet tároljon (22. oldal) – telefonja még többet tud:

- ◆ A takarékos üzemmód bekapcsolásával csökkenteni lehet a sugárzási teljesítményt (13. oldal).
- ◆ Fontos hívószámokat vagy gyakran használt funkciókat rendelhet hozzá a telefon gombjaihoz. Így egyetlen gombnyomással tárcsázhatja a számot, illetve elindíthatja a funkciót (52. oldal).
- ◆ A hálózati szolgáltatások használatával egyszerűen telefonálhat (20. oldal).
- ◆ VIP-ként lehet megjelölni a fontos beszélgetőpartnereket, így a fontos hívásokat már a csengőhangról felismerheti (23. oldal).
- ◆ Képeket rendelhet beszélgetőpartnereihez. A mobilégység kijelzőjén megjelenő képekről felismerheti a hívó felet. Feltétel: hívószám-kijelzés (CLIP, 18. oldal).
- ◆ Elmentheti az emlékeztetőket (58. oldal) és évfordulókat (25. oldal) telefonjába, így a telefon időben emlékezteti Önt azokra.
- ◆ A Bluetooth™ vezeték nélküli kommunikációt biztosít az olyan készülékekkel, melyek szintén ezt a technológiát használják (lásd 59. oldal).
A Bluetooth™ használható:
 - fejhallgatókhoz (10. oldal);
 - telefonkönyv-bejegyzések cseréjéhez mobiltelefonnal (24. oldal);

- fényképek letöltéséhez, hogy képről ismerje fel a hívó felet (72. oldal);
- névjegyek cseréjéhez az Outlookkal a Gigaset QuickSync segítségével (72. oldal).

Töltse kellemesen az idejét új telefonjával!

Első lépések

A csomag tartalma

- ◆ egy Gigaset S680/S685 bázisállomás hálózati tápegységgel,
- ◆ egy Gigaset S68H mobilégység,
- ◆ egy telefonkábel,
- ◆ két akkumulátor,
- ◆ egy akkumulátorfedél,
- ◆ egy övcspesz,
- ◆ egy használati útmutató.

A bázisállomás és a töltőállomás üzembe helyezése

A bázisállomást és a töltőállomást +5 °C és +45 °C közötti hőmérsékletű, zárt, száraz helyiségekre tervezték.

A bázisállomást a lakás vagy a ház központi helyén célszerű elhelyezni.

A bázisállomás falra történő szereléséhez, lásd a használati útmutató végét.

Figyelem:

- ◆ Soha ne tegye ki a telefont a következő behatásoknak: hőforrások, közvetlen napsugárzás, más elektromos készülékek.
- ◆ Óvja Gigaset készülékét a nedvességtől, portól, maró folyadékoktól és gőzöktől.

Hatótávolság és térerő

Hatótávolság:

- ◆ Épületen kívül: max. 300 m
- ◆ Épületen belül: max. 50 m

Takarékos üzemmódban a hatótávolság csökken (lásd 13. oldal).

Térerő:

A kijelzőn látható a bázisállomás és a mobilegység közötti rádiókapcsolat erőssége:

- ◆ Magas - alacsony térerő:

- ◆ Nincs térerő: D»» villog

A bázisállomás csatlakoztatása

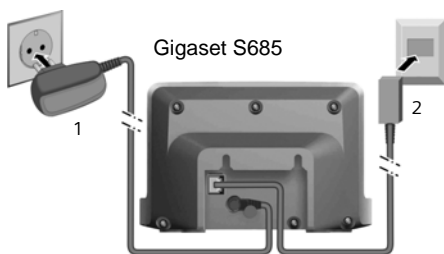
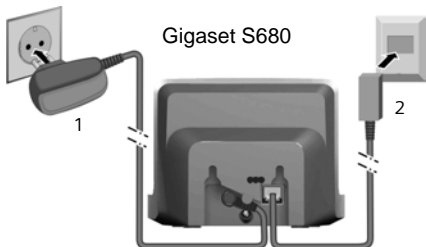
- ▶ **Először** csatlakoztassa a tápkábelt, majd **ezután** dugja be a telefon csatlakozóját az ábrán látható módon, és helyezze a kábeleket a vátatokba.



- 1 Hálózati tápegység 230 V
- 2 Telefoncsatlakozó telefonkábel

Figyelem:

- ◆ A hálózati tápegységnek **mindig csatlakoztatva kell lennie**, mert a telefon nem működik hálózati tápellátás nélkül.
- ◆ Kizárólag a **mellékelt** hálózati tápegységet és telefonkábel
- ◆ Ha más, a kereskedelemben kapható telefonkábel vásárol, gondoskodjon arról, hogy a csatlakozó érintkezőkiosztása megfelelő legyen.

Megfelelő érintkezőkiosztás

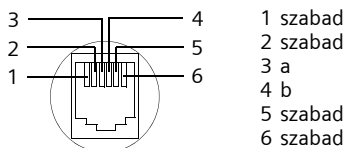

A mobilegység üzembe helyezése



A kijelzőt egy fólia védi.
Kérjük, távolítsa el a védőfóliát!

Az akkumulátorok behelyezése

Figyelem:

Kizárólag a Gigaset Communications GmbH * által ajánlott újratölthető akkumulátorokat használja (68. oldal). Soha ne használjon hagyományos (nem újratölthető) elemeket, mert azok jelentős egészségkárosodást és anyagi kárt okozhatnak. Például felrobbanhat az elem. Továbbá a készülékben működési zavarok, károsodások léphetnek fel.

* Gigaset Communications GmbH is a trademark licensee of Siemens AG.

- ▶ Helyezze be az akkumulátorokat a megfelelő irányban (az ábra szerint).

A polaritás jelzése az akkumulátor tartójában látható.



Az akkumulátortartó lezárása

- ▶ Először igazítsa az akkumulátorfedél oldalán található füleket a házon található mélyedésekhez.
- ▶ Ezután nyomja meg a fedelet, amíg az a helyére nem pattan.



Az övcsipesz rögzítése

A mobilegység kijelzőjének magasságában oldalsó mélyedések találhatóak az övcsipesz számára.

- ▶ Nyomja az övcsipeszt a mobilegység hátoldalára úgy, hogy az övcsipeszen lévő fülek bepattanjanak a mélyedésekbe.

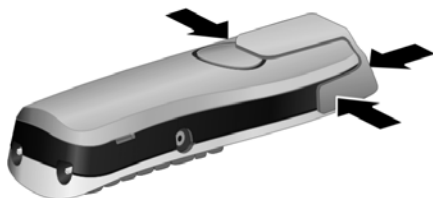

Az akkumulátortartó kinyitása

- ▶ Ha felszerelte az övcsipeszt, távolítsa el.
- ▶ Helyezze az ujjá hegyét a ház oldalán található mélyedésbe, majd emelje fel az akkumulátorfedelet.

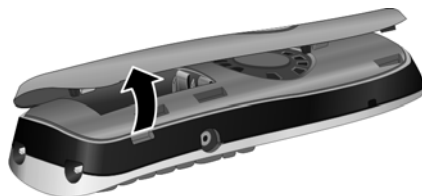

A mobilegység elhelyezése a bázisállomáson és bejelentkezése

- ▶ Helyezze a mobilegységet a bázisállomásba úgy, hogy a **kijelző előre nézzen**.

A mobilegység automatikusan bejelentkezik. A bejelentkezés akár 5 percet is igénybe vehet. Eközben a **Bejelentkezés**: felirat látható a kijelzőn, a bázisállomás neve (például . bázis 1) pedig villog. A mobilegység a legkisebb szabad belső számot kapja meg (1-6).

Ez a szám a kijelzőn is megjelenik a bejelentkezés végeztével, például INT 1. Ez azt jelenti, hogy a mobilegység az 1-es belső számot kapta. Ha 1 és 6 között az összes belső szám már kiosztásra került, akkor a 6-os szám felülírásra kerül.

Figyelem:

- Automatikus bejelentkezésre csak akkor van lehetőség, ha nincs folyamatban lévő hívás a bázisállomáson.
- Minden egyes gombnyomás megszakítja az automatikus bejelentkezést.
- Ha az automatikus regisztráció nem működik a mobilegységnél, akkor ezt kézi vezérléssel kell elvégezni (47. oldal).
- A mobilegység nevét módosítani lehet (50. oldal).

Az akkumulátor feltöltéséhez hagyja a mobilegységet a bázisállomásban.

Figyelem:

- Ha a mobilegység kikapcsolt, mert az akkumulátor lemerült, akkor a töltőállomásba történő visszahelyezés után automatikusan bekapcsol.
- Egyszerűen helyezze a mobilegységet a megfelelő bázisállomásra vagy töltőállomásra.

Kérdések és válaszok lásd 66. oldal.

A fehallgató csatlakozója

Különböző típusú fehallgatókat lehet csatlakoztatni (a 2,5 mm-es csatlakozón keresztül), például: HAMA Plantronics M40, MX100 és MX150.

A kompatibilitás szempontjából tesztelt fehallgató listája megtalálható az interneten:

www.plantronics.com/productfinder.

Az akkumulátor első feltöltése és lemerítése

Ha a mobilegység aktiválásra kerül, akkor a kijelző jobb felső sarkában látható akkumulátor szimbólum  villogása jelzi, hogy az akkumulátor töltés alatt áll.

A mobilegység használata közben az akkumulátor szimbólum jelzi a töltöttségi szintet (1. oldal). A töltöttség szintje csak akkor jeleníthető meg pontosan, ha az akkumulátort először teljesen feltölti, majd teljesen lemeríti.

- ▶ Ehhez hagyja a mobilegységet a bázisállomásban vagy töltőállomásban **folyamatosan hét** órán keresztül. A feltöltéshez a mobilegységet nem kell bekapcsolni.
- ▶ Ezután vegye ki a mobilegységet a bázisállomásból és csak akkor helyezze vissza, amikor az akkumulátor teljesen lemerült.

Figyelem:

Az első feltöltést és lemerítést követően a mobilegységet minden beszélgetés után visszahelyezheti a bázisállomásra.

Figyelem:

- ◆ A töltést és a lemerítést mindig ismételve meg, ha a mobilegységből eltávolítja, majd újra behelyezi az akkumulátort.
- ◆ A töltés során az akkumulátor felmelegedhet. Ez azonban veszélytelen.
- ◆ Műszaki okokból az akkumulátor töltőkapacitása idővel csökken.

Dátum és idő beállítása

A dátumot és a pontos időt is be kell állítani ahhoz, hogy a bejövő hívások időpontja pontosan kerüljön rögzítésre, valamint az ébresztőóra és a naptár használatához is.

- ▶ Ha még nem állította be a dátumot és a pontos időt, nyomja meg az **Idő** kijelzőgombot a beviteli mező megnyitásához.

Az idő módosításához nyissa meg a beviteli mezőt így:





 →  → Dátum/Idő

- ▶ Adja meg a beállításokat a sorokban:

Dátum:

Adja meg a napot, hónapot és évet 8 számjeggyel.

Idő:

Adja meg az órát és percet 4 számjeggyel (    esetében pl. 07:15.

Mentés

Nyomja meg a kijelzőgombot

A kijelző készenléti állapotban

A bejelentkezés és a pontos idő beállítása után készenléti állapotban a következők láthatók a kijelzőn (példa). Ha az üzenetrögzítő be van kapcsolva, akkor az üzenetrögzítő szimbólum  is megjelenik a felső sorban:

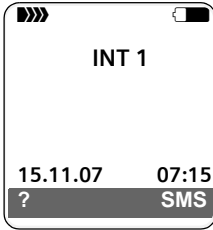

Az üzenetrögzítő gyári állapotban is tartalmaz egy üdvözlő szöveget.

Telefonja most már üzemképes!

Ha kérdései vannak a telefon használatával kapcsolatban, olvassa el a hibaelhárítási tippeket („Kérdések és válaszok”, 66. oldal) vagy forduljon vevőszolgálatunkhoz (Vevőszolgálat, 67. oldal).

A mobilegység használata

A mobilegység be-/kikapcsolása

-  Nyomja meg hosszan a Letesz gombot készenléti állapotban (megerősítő hangjelzés hallható).

A billentyűzár be-/kikapcsolása

-  Nyomja meg **hosszan** a kettőskereszt gombot.

Egy megerősítő hangjelzést fog hallani. Ha a billentyűzár be van kapcsolva, a kijelzőn a  szimbólum látható.

A billentyűzár automatikusan felold, ha valaki felhívja Önt. A hívás végeztével a billentyűzár újra bekapcsol.



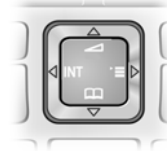

Vezérlőgomb







Az alábbi leírásban egy fekete nyíl jelzi a vezérlőgombnak azt az oldalát (fel, le, balra, jobbra), amelyet meg kell nyomni. A „nyomja meg a vezérlőgomb jobb oldalát” esetében például .

A vezérlőgombnak különböző funkciói vannak:





Ha a mobilegység készenléti állapotban van

-  Megnyitja a telefonkönyvet.
-  Megnyitja a főmenüt.
-  Megnyitja a mobilegységek listáját.
-  Megnyitja a menüt a mobilegység hangerejének (54. oldal), csengőhangjainak (55. oldal) és figyelmeztető hangjainak (57. oldal) beállításához.



A főmenüben és a beviteli mezőkben

A vezérlőgomb segítségével a kurzort felfelé , lefelé , jobbra  vagy balra  mozgathatja.

A listákban és az almenükben

-  /  Soronként felfelé/lefelé lapoz.
-  Megnyitja az almenüt, vagy megerősíti a választást.
-  Visszalép egy szintet a menüben, vagy megszakítja a műveletet.

Külső hívás közben

-  Megnyitja a telefonkönyvet.
-  Belső megbeszélést kezdeményez és némít.
-  Beállítja a hangszóró és a kihangosítás hangerejét.

Kijelzőgombok

A kijelzőgombok funkciói az adott helyzettől függően változnak. Példa:



1 A kijelzőgombok aktuális funkciói a kijelző legalsó sorában jelennek meg.

2 Kijelzőgombok

A legfontosabb kijelző-szimbólumok:

	A bal oldali kijelzőgomb, ha még nincs hozzárendelve egy funkció (52. oldal).
	Megnyitja a főmenüt.
	Megnyitja az állapotfüggő menüt.
	Törlés gomb: egyesével törli a karaktereket jobbról balra.
	Visszalép egy szintet a menüben, vagy megszakítja a műveletet.
	Beolvassa az e-mail címet a telefonkönyvből.
	A telefonkönyvből másolja a számot.
	Az üzenetrögzítőre továbbítja a külső hívást (csak S685 esetében).
	Megnyitja az utoljára hívott számokat tartalmazó listát.

Visszatérés készenléti állapotba

Ha a menü egy tetszőleges helyéről vissza szeretne térni készenléti állapotba:

- ▶ Nyomja meg **hosszan** a Letesz gombot .

Vagy:

- ▶ Ne nyomjon meg egy gombot sem: 2 perc múlva a kijelző **automatikusan** visszatér készenléti állapotba.

Azok a módosítások, amelyeket nem erősített meg, illetve nem mentett el az **OK**, **Igen**, **Mentés**, **Küldés** vagy **Tárolás OK** gomb megnyomásával, elvesznek.

A kijelző készenléti állapotának egyik példáját lásd 1. oldal.

Menüvezérlés

A telefon funkcióit a menün keresztül érheti el. A menü több szintből áll.

Főmenü (első menüszint)

- ▶ A főmenü megnyitásához nyomja meg a gombot, amikor a mobilegység készenléti állapotban van.

A főmenü funkciói a kijelzőn színes szimbólumokkal és neveikkel jelennek meg.

Funkció elérése, azaz a hozzá tartozó almenü (következő menüszint) megnyitása:

- ▶ A / vezérlőgomb segítségével lépjen a kívánt funkcióra. A kijelző legfelső sorában megjelenik a funkció neve. Nyomja meg az **OK** kijelzőgombot.

Almenük

Az almenükben található funkciók lista formájában jelennek meg.

Funkció elérése:

- ▶ A  vezérlőgomb segítségével lapozza a funkcióhoz, majd nyomja meg az **OK** gombot.

Vagy:

- ▶ Írja be a funkcióhoz tartozó számsort (15. oldal).

A Letesz gomb  egyszeri **rövid** megnyomásával visszatérhet az előző menüsintre, illetve megszakíthatja a műveletet.

A használati útmutató jelölései



A lépések rövidítve jelennek meg.

Példa

Ez a jelzés:

 →  → Dátum/Idő

Azt jelenti, hogy:

-  Nyomja meg a gombot a főmenü megjelenítéséhez.
-  A  vezérlőgomb segítségével lépjen a Beállítások almenüre, majd nyomja meg az **OK** gombot.

Dátum/Idő A  vezérlőgomb segítségével lépjen az adott funkcióra, majd nyomja meg az **OK** gombot.

Egyéb jelzések:

 /  /  stb.

Nyomja meg a megfelelő gombot a mobilegységen.



Számjegyek vagy betűk beírása.

A használati útmutató függelékében részletes példákat talál a menü használatára és a többsoros adatbevitelre, lásd 69. oldal.

Hibásan beírt adatok javítása

Kijavíthatja a szövegben a hibás karaktereket, ha a vezérlőgomb segítségével a hibás bejegyzéshez lép. Ezután a következőket teheti:

- ◆ a  gomb megnyomásával törölheti a kurzor bal oldalán található karaktert;
- ◆ karaktereket írhat a kurzor bal oldalára;
- ◆ felülírhatja a villogó karaktert például a dátum és idő beírásakor.

ECO DECT

Az ECO DECT egy kis energiafelvételű tápegység használatával csökkenti az energiafogyasztást, és szintén csökkenti a bázisállomás hatótávolságát.



Ha csak **egy** mobilegység van bejelentkezettve, és az a bázisállomáson van, akkor a takarékos üzemmód **automatikusan bekapcsol**. Ebben az esetben a bázisállomás hatótávolsága a minimálisra csökken.

A mobilegység segítségével **kézi vezérléssel** is csökkentheti a bázisállomás hatótávolságát akkor is, ha a mobilegység nincs a bázisállomáson.

Ez a megoldás akkor is csökkenti a hatótávolságot, ha több mobilegység is be van jelentkezettve.

A mobilegység a bázisállomástól mért távolság függvényében is csökkenti a hatótávolságot.

A takarékos üzemmód be-/kikapcsolása

 →  → Bázisállomás
→ Extra funkciók → Óko Mód

OK Nyomja meg a kijelzőgombot
( = be).

A takarékos üzemmód kézi vezérléssel történő bekapcsolásakor a  szimbólum látható a kijelző tetején.





Ha a takarékos üzemmód automatikusan kerül **bekapcsolásra** (csak egy mobilegység van bejelentkezett, és az is a bázisállomáson van), **nem** a menü keresztül, akkor a szimbólum **nem** jelenik meg.

Figyelem:

- A takarékos üzemmód bekapcsolása csökkenti a bázisállomás hatótávolságát.
- A repeater-támogatás és a takarékos üzemmód (lásd 63. oldal) kizárják egymást, vagyis a két funkció nem működhet egyszerre.
- Ha más mobilegységeket (GAP) vagy korábbi Gigaset verziók mobilegységeit használja, akkor a mobilegység **nem** csökkenti a bázisállomás hatótávolságát.

A menü áttekintése

A lapozásnál is gyorsabban kiválaszthat egy menüfunkciót, ha megnyitja a menüt, majd beírja a megfelelő számsort (ún. „shortcut”).

Példa:      „Csengőhang beállítása külső híváshoz”.

A telefon **készenléti állapotában** nyomja meg a  gombot (megnyílik a főmenü):

1 SMS 

Ön aktivált egy SMS-postafiókot (közös vagy személyes) PIN-kód nélkül

1-1	Új SMS	(31. oldal)
1-2	Bejövő 0	(33. oldal)
1-3	Kimenő 0	(31. oldal)

Ön az SMS-postafiókot aktiválta PIN-kód segítségével vagy 2-3 postafiókot.

1-1	Közös postaf.	1-1-1	Új SMS	(31. oldal)
		1-1-2	Bejövő 0	(33. oldal)
		1-1-3	Kimenő 0	(31. oldal)
1-2	1. saját fiók - 2. saját fiók 1-4 3. saját fiók	1-2-1	Új SMS	(31. oldal)
		1-2-2	Bejövő 0	(33. oldal)
		1-2-3	Kimenő 0	(31. oldal)
1-4		1-4-1		
		1-4-2		
		1-4-3		
1-5	Infó-szolgálat.			(36. oldal)
1-6	Beállítások	1-6-1	Üzenetközpont	(35. oldal)
		1-6-2	Postafiókok	(34. oldal)
		1-6-3	Értesítési szám	(34. oldal)
		1-6-4	Értesítési mód	(34. oldal)
		1-6-6	SMS-re előfizet	(30. oldal)

2 Hál.szolgálat. 

2-3	Szám letiltása	(20. oldal)
2-6	Minden hívás	2-6-1 Hívásátirányít. (20. oldal)
		2-6-3 Bekopogás (20. oldal)
2-7	Visszahívás ki	(21. oldal)

3 Híváslista  (27. oldal)

A menü áttekintése

4 Extrák

4-3	Helyiségfigyelés	(50. oldal)	
4-4	Adatátvitel	4-4-2	Bluetooth (60. oldal)
		4-4-3	Telefonkönyv (24. oldal)
4-6	Elmulaszt. esemény	(59. oldal)	

5 Ébresztőóra

(57. oldal)

6 Naptár

(58. oldal)

7 Média-tár

7-1	Képernyővédők	(56. oldal)	
7-2	Hívó-képek	(56. oldal)	
7-3	Hangok	(56. oldal)	
7-4	Kapacitás	(56. oldal)	

8 Beállítások

8-1	Dátum/Idő	(10. oldal)	
8-2	Hang beállítások	8-2-1	Készülék hangerő (54. oldal)
		8-2-2	Csengőhangok (55. oldal)
		8-2-3	Figyelm. hangok (57. oldal)
8-3	Kijelző	8-3-1	Képernyővédő (54. oldal)
		8-3-2	Színminta (53. oldal)
		8-3-3	Kontraszt (53. oldal)
		8-3-4	Megvilágítás (54. oldal)
8-4	Mobilegység	8-4-1	Nyelv (53. oldal)
		8-4-2	Autom. felvétel (54. oldal)
		8-4-3	Mobil bejelentk. (47. oldal)
		8-4-4	Bázisválasztás (48. oldal)
		8-4-5	Körzetszámok (62. oldal)
		8-4-6	Mobil visszaáll. (62. oldal)
8-5	Bázisállomás	8-5-1	Csengőhangok (63. oldal)
		8-5-2	Tartás-zene (63. oldal)
		8-5-3	RendszerPIN (62. oldal)
		8-5-4	Bázis visszaáll. (63. oldal)
		8-5-5	Extra funkciók (13. oldal, 49. oldal, 64. oldal)
		8-5-6	Előválasztás (29. oldal)
		8-5-7	Lista típusa (28. oldal)

8-6	Üzenetrögzítő	8-6-1	Elérés 1.gombon	(46. oldal)
-----	---------------	-------	-----------------	-------------



csak S685 bázisállomásnál:

	8-6-2	Bekapcsolás	(39. oldal)
	8-6-3	Kihangosítás	(43. oldal)
	8-6-4	Bemondások	(39. oldal)
	8-6-5	Felvételhossz	(43. oldal)
	8-6-6	Felvétel minőség	(43. oldal)
	8-6-7	Hívásátvétel	(43. oldal)



Telefonálás

Külső hívás kezdeményezése

A külső hívások a nyilvános telefonhálózatba irányuló hívások.

  Írja be a számot, majd nyomja meg a Hívásfogadás gombot.

Vagy:

  Nyomja meg **hosszan** a Hívásfogadás gombot , majd írja be a számot.

A Letesz gomb  segítségével megszakíthatja a társalgást.

Beszélgetés közben a készülék kijelzi a hívás időtartamát.

Figyelem:

A telefonkönyv, a call-by-call lista (1. oldal, 22. oldal) vagy a híváslista és az újrahívás lista (27. oldal/26. oldal) segítségével elkerülheti a hívószámok és a hálózati szolgáltatói előhívószámok (a „call-by-call számok”) beírását.

Hívás folytatása Bluetooth fejhallgatón

Feltétel: a Bluetooth aktiválva van, és élő kapcsolat van a Bluetooth fejhallgató és a mobilegység között (lásd 60. oldal).

Nyomja meg a fejhallgató hívásfogadó gombját; a mobilegységgel történő kapcsolat létrehozása 5 másodpercig tarthat.

A fejhallgató további részleteiről lásd a rá vonatkozó használati útmutatót.



Hívás bontása

 Nyomja meg a Letesz gombot.

Hívás fogadása

A bejövő hívásokat a mobilegység háromféle módon jelzi: csengetéssel, a kijelzőn megjelenő felirattal és a Kihangosítás gomb  villogásával.

A következőképpen lehet fogadni a hívást:

- ▶ A Hívásfogadás gomb  megnyomásával.
- ▶ A Kihangosítás gomb  megnyomásával.
- ▶ Gigaset S680: nyomja meg a **Felvesz** kijelzőgombot.
- ▶ Gigaset S685: nyomja meg a  kijelzőgombot, ha a hívást az üzenetrögzítőre szeretné továbbítani (42. oldal).

Ha a mobilegység a töltőállomáson van, és az Autom. felvétel funkció be van kapcsolva (54. oldal), akkor a mobilegység automatikusan fogadja a hívást, amikor Ön leveszi a töltőállomásról.

Ha a csengőhang zavarja, nyomja meg a **Csendes** kijelzőgombot. A hívást akkor fogadhatja, ha az megjelenik a kijelzőn.

Hívásfogadás Bluetooth fejhallgatón keresztül

Feltétel: a Bluetooth aktiválva van, és élő kapcsolat van a Bluetooth fejhallgató és a mobilegység között (lásd 60. oldal).

Csak akkor nyomja meg a fejhallgató hívásfogadó gombját, amikor az cseng (ez akár 5 másodpercig is eltarthat).

A fejhallgató további részleteiről lásd a rá vonatkozó használati útmutatót.

Hívószámkijelzés

Bejövő hívás esetén a kijelzőn megjelenik a hívó fél hívószáma, ha az alábbi feltételek teljesülnek:

- ◆ Hálózati szolgáltatója támogatja a CLIP, CLIF funkciókat.
 - CLI (Calling Line Identification): a hívó fél elküldi a hívószámát
 - CLIP (Calling Line Identification Presentation): a kijelzőn megjelenik a hívó fél hívószáma.
- ◆ Hálózati szolgáltatójánál megrendelte a CLIP szolgáltatást.

- ◆ A hívó fél megrendelte hálózati szolgáltatójánál a CLI szolgáltatást.

Híváskijelzés CLIP/CLI esetén

Ha a hívó fél hívószámát elmentette a telefonkönyvbe, a kijelzőn a hívó fél neve jelenik meg. Ha a hívó félhez Ön egy hívóképet is hozzárendelt, ez a kép is megjelenik a kijelzőn.

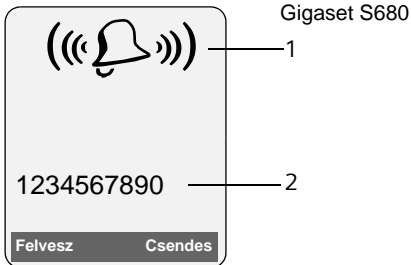

Vagy

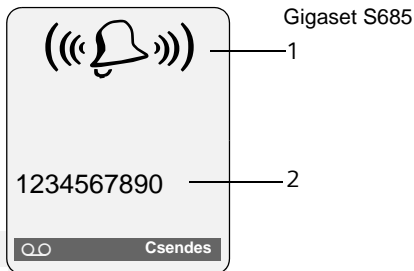

- 1 Csengőhang szimbólum
- 2 A hívó fél száma vagy neve

A szám helyett az alábbiak kerülnek kijelzésre:

- ◆ Külső hívás, ha nincs továbbított szám.
- ◆ Rejtett szám, ha a hívó fél letiltotta a hívószám kijelzést (20. oldal).
- ◆ Ismeretlen, ha a hívó fél nem rendelt meg hívószámának kijelzését.

Kihangosítás

Kihangosítás esetén nem kell közvetlenül a füléhez tennie a mobilegységet, hanem például maga elé helyezheti az asztalra.

Így mások is részt vehetnek a beszélgetésben

Kihangosítás be-/kikapcsolása

Bekapcsolás tárcsázáskor



Írja be a hívószámot, majd nyomja meg a Kihangosítás gombot.

- ▶ Ha a kihangosítás funkciót használja, tájékoztassa erről beszélgetőpartnerét.

Váltás a mobilegység és a kihangosítás között



Nyomja meg a Kihangosítás gombot.

Beszélgetés közben és az üzenetrögzítő lehallgatása közben (csak Gigaset S685 esetén) is be- vagy kikapcsolhatja a kihangosítást.

Ha beszélgetés közben a mobilegységet a töltőállomásba szeretné helyezni:

- ▶ Nyomja meg hosszan a Kihangosítás gombot a behelyezés közben. Ha a Kihangosítás gomb nem világít, nyomja meg újra a gombot.

A hangszóró hangerejének módosításáról lásd 54. oldal.

Elnémítás

Külső hívás közben a mobilegység mikrofonját kikapcsolhatja.

Ekkor beszélgetőpartnerére várakoztató dallamot hall.



Nyomja meg a vezérlőgomb bal oldalát a mobilegység elnémításához.



Nyomja meg a kijelzőgombot a némítás feloldásához.

A várakoztató dallamot be- és kikapcsolhatja (63. oldal).

Egyszerű telefonálás a hálózati szolgáltatások segítségével

A hálózati szolgáltatások a hálózati szolgáltató által kínált funkciók. Ezeket a szolgáltatásokat meg kell rendelnie hálózati szolgáltatójától.

- ▶ **További információért forduljon hálózati szolgáltatójához.**

Funkciók beállítása a következő híváshoz

Az alábbi lehetőségek közül választhat:

Szám letiltása

Hívószámkijelzés letiltása a következő hívás esetén (CLIR).



→ Szám letiltása



Adja meg a hívószámot.



Nyomja meg a Hívásfogadás gombot.

Funkciók beállítása minden további híváshoz

Ha a következő műveletek egyikét elvégezte, Ön kap egy kódot.

- ▶ A telefonhálózathoz érkező megerősítés után nyomja meg a Letesz gombot

A következő szolgáltatásokat állíthatja be:

Általános hívásátírányítás



→ Minden hívás



→ Hívásátírányít.

- ▶ Adja meg a beállításokat a sorokban:

Mikor

Azonnal / NemVálasz / HaFoglalt.

Szám:

Nyomja meg a **Szerk.** kijelzőgombot. Adja meg azt a számot, ahová a hívást át szeretné irányítani,

vagy:

Nyomja meg a gombot. Válasszon egy számot a telefonkönyvből és nyomja meg az **OK** gombot.

Nyomja meg a **Mentés** gombot a mentéshez.

Státusz:

Hívásátírányítás be-/kikapcsolása.

- ▶ Nyomja meg a **Küldés** kijelzőgombot.



Nyomja meg a Letesz gombot a tájékoztató után.

Státusz:

Szimultán csengetés be-/kikapcsolása.

- ▶ Nyomja meg a **Küldés** kijelzőgombot.

Bekopogás be-/kikapcsolása



→ Minden hívás → Bekopogás

Státusz: Bekapcsolás/kikapcsolás.



Nyomja meg a kijelzőgombot.

Funkciók hívás közben

Visszahívás kérése

Foglalt jelzés hallatszik.

Opciók → Visszahívás



Nyomja meg a Letesz gombot.

Megbeszélés

Beszélgetés közben:

Megbesz Nyomja meg a kijelzőgombot.



Adja meg a hívószámot.

Az alábbi lehetőségek közül választhat:

◆ Váltogatás:

- ▶ A gomb segítségével váltogathat a résztvevők között.

Beszélgetés befejezése az egyik résztvevővel:

- ▶ A gombbal átválthat a másik résztvevőre. Majd:

Opciók Beszélő megszákít.

- ◆ Konferenciahívás:
 - ▶ Nyomja meg a **Konfer.** kijelzőgombot.Konferenciahívás befejezése (váltogatás):
 - ▶ Nyomja meg a **KonfVég** gombot.
- ◆ Beszélgetés befejezése mindkét résztvevővel:
 - ▶ Nyomja meg a Letesz gombot .

Bekopogás fogadása

Felvesz Nyomja meg a kijelzőgombot.

Önnök lehetősége van váltogatásra vagy konferenciabeszélgetésre.

Figyelem:

CLIP funkció nélkül a bekopogó hívást csak csengőhang jelzi.

Bekopogás fogadása

Opciók → Bekopogást fogad

Bekopogás elutasítása

Opciók → Bekopogást elutasít

Funkciók hívás után

Visszahívás kikapcsolása

 →  → Visszahívás ki

A telefonkönyv és a listák használata

A következők közül választhat:

- ◆ Telefonkönyv
- ◆ Call-by-Call lista
- ◆ Újrahíváslista
- ◆ SMS-lista
- ◆ Híváslista
- ◆ Nem fogadott hívások listája
- ◆ Üzenetrögzítő-lista
(csak a Gigaset S685 esetében).

A telefonkönyvben és a call-by-call listában összesen legfeljebb 250 bejegyzést tárolhat.

A telefonkönyvet és a call-by-call listát egyénileg szerkesztheti mobilegységén, a listákat/bejegyzéseket pedig másik mobilegységre is átküldheti (24. oldal).

Telefonkönyv/call-by-call lista

Figyelem:

A telefonkönyvben vagy a call-by-call listában található hívószám gyors eléréséhez (gyorstárcsázás) hozzárendelhet egy hívószámot egy gombhoz.

Telefonkönyv

A **telefonkönyvben** elmenthet

- ◆ legfeljebb három hívószámot a hozzá tartozó keresztnévvel és vezetéknévvel,
 - ◆ VIP-jelölést és VIP-csengőhangot (választható),
 - ◆ e-mail címet (választható),
 - ◆ hívóképet (választható),
 - ◆ évfordulókat emlékeztetővel.
- ▶ Készenléti állapotban a telefonkönyvet a  gombbal lehet megnyitni.

A bejegyzések terjedelme (telefonkönyv)

3 hívószám:

egyenként max. 32 számjegy

Keresztnév és vezetéknév:

egyenként max. 16 karakter

E-mail cím:

max. 60 karakter

Call-by-call lista

A **call-by-call listában** a hálózati szolgáltatói előhívószámokat (az ún. „call-by-call számokat”) lehet tárolni.

- ▶ Készenléti állapotban a  gombbal lehet megnyitni a call-by-call listát.

A bejegyzések terjedelme

Hívószám: max. 32 számjegy

Név: max. 16 karakter

Hívószám mentése a telefonkönyvben

 → Új bejegyzés

- ▶ Adja meg a beállításokat a sorokban:

Keresztnév / Vezetéknév:

Adjon meg egy nevet legalább az egyik mezőben.

Telefon / Telefon (Iroda) / Telefon (mobil)

Adjon meg egy hívószámot legalább az egyik mezőben.

E-mail

Adja meg az e-mail címet.

Évforduló:

Válassza a Be vagy a Ki lehetőséget.

A Be beállítás esetén:

Adja meg az Évforduló (Dátum) és az Évforduló (Idő) (25. oldal) értékét, és válasszon egy jelzési típust: Évforduló (Jelzés).

Hívó-kép

Válassza ki az adott hívó hívása esetén a kijelzőn megjelenítendő képet (lásd Médiatár, 56. oldal).

Feltétel: Hívószámjelzés (CLIP).

- ▶ Mentse a módosításokat: (70. oldal).

Hívószám elmentése a call-by-call listában

 → Új bejegyzés

► Adja meg a beállításokat a sorokban:

Név:

Adja meg a nevet.

Szám:

Adja meg a hívószámot.

A telefonkönyv-bejegyzések sorrendje



A telefonkönyvben lévő bejegyzések vezetéknevek szerint, ábécé-sorrendben vannak felsorolva. A szóközők és számjegyek elsőbbséget élveznek. Ha csak a keresztnév van megadva a telefonkönyvben, a sorban csak ez jelenik meg a vezetéknev helyett.

A sorrend a következő:



1. Szóköző
2. Számjegyek (0–9)
3. Betűk (ábécé szerint)
4. Egyéb karakterek

Ha egy bejegyzést nem az ábécé szerint kíván megjeleníteni, tegyen egy szóközt vagy számjegyet a vezetéknev első betűje elé. Ezek a bejegyzések a telefonkönyv elején jelennek meg.

Telefonkönyv és call-by-call lista bejegyzéseinek kiválasztása

 /  Nyissa meg a telefonkönyvet vagy a call-by-call listát.

Az alábbi lehetőségek közül választhat:

- ◆ A  vezérlőgomb segítségével lapozzon a kívánt bejegyzéshez.
- ◆ Adja meg a név első betűjét (a telefonkönyvben: a vezetéknev első karaktere, vagy a keresztnév első karaktere, ha **csak** ez van megadva), vagy lapozzon a bejegyzéshez a  gombbal.

Tárcsázás a telefonkönyv/call-by-call lista segítségével

 /  →  (válassza ki a bejegyzést)



Nyomja meg a Hívásfogadás gombot. A készülék társcsázza a hívószámot.

A telefonkönyvben/call-by-call listában található bejegyzések kezelése

 /  →  (bejegyzés kiválasztása)

Bejegyzések megtekintése



Megnéz Nyomja meg a kijelzőgombot. Megjelenik a bejegyzés. Lépjön vissza az **OK** gombbal.

Bejegyzések módosítása

Megnéz Szerk. Nyomja meg a kijelzőgombokat egymás után.

► Végezze el a módosítást, majd mentse azt.

További funkciók használata

 /  →  (bejegyzés kiválasztása)
→ **Opciók!** (menü megnyitása)

A következő funkciók közül választhat a  gombbal:

Megjelenítés

Tárolt hívószám módosításához, kiegészítéséhez vagy új bejegyzésként történő mentéséhez nyomja meg a  gombot a hívószám megjelenése után.

Szerkesztés

A kiválasztott bejegyzést módosíthatja.

Törlés

A kiválasztott bejegyzést törölheti.

A telefonkönyv és a listák használata

VIP-csoport (csak a telefonkönyvben)

A telefonkönyv-bejegyzést megjelölheti **VIP**-ként (nagyon fontos személyként), és külön csengőhangot rendelhet hozzá. Így a fontos hívásokat már a csengőhangról felismerheti.

Feltétel: hívószámkielzés (18. oldal).

Küldés

Átküld egy bejegyzést a mobilegységre (24. oldal).

Lista törlése

Az **összes** bejegyzést törli a telefonkönyvből/call-by-call listából.

Lista küldése

A teljes listát átküldi egy mobilegységre (24. oldal).

Kapacitás

Megjeleníti a telefonkönyvben és a call-by-call listában található szabad bejegyzések számát (22. oldal).



A gyorshívógombok használata

► Nyomja meg **hosszan** a megfelelő gyorshívógombot (52. oldal).

Telefonkönyv/call-by-call lista küldése másik mobilegységre

Feltételek:

- ◆ A küldő és a fogadó mobilegység azonos bázisállomásra van bejelentkeztetve.
- ◆ A másik mobilegység és a bázisállomás telefonkönyv-bejegyzések tud küldeni és fogadni.

 /  →  (bejegyzés kiválasztása)
→ **Opciók** (menü megnyitása) → Küldés /
Lista küldése → Belsőre

 Válassza ki a fogadó mobilegység belső számát, majd nyomja meg az **OK** gombot.

Több bejegyzést is átküldhet egymás után, ha az **Igen** lehetőséget választja a Következő másolása? kérdésnél.

A sikeres átvitel a fogadó mobilegységen üzenet és megerősítő hangjelzés jelzi.

Figyelem:

A teljes **telefonkönyvet** is átküldheti a telefonkönyv megnyitása nélkül:



 →  → Adatátvitel → Telefonkönyv

Figyelem:

- ◆ Az azonos hívószámú bejegyzések nem kerülnek felülírásra a fogadó mobilegységen.
- ◆ A küldési folyamat megszakad, ha a telefon kicseng vagy a fogadó mobilegység memóriája megtelt.

A telefonkönyv átvitelén névjegykártyaként Bluetooth segítségével

Bluetooth üzemmódban (lásd 60. oldal) névjegykártya formájában is átküldheti a telefonkönyv-bejegyzéseket, például a mobiltelefonjára.

 →  (bejegyzés kiválasztása)
→ **Opciók** (menü megnyitása) → Küldés /
Lista küldése → vCard Bluetoothon

Megjelenik az „Ismert eszközök” (lásd 61. oldal) listája.

 Válassza ki a készüléket, majd nyomja meg az **OK** gombot.

Névjegykártya fogadása Bluetooth segítségével

Ha egy, az „Ismert eszközök” listában (lásd 61. oldal) található készülék elküld egy névjegykártyát az Ön mobilegységére, akkor ez a folyamat automatikusan lezajlik, és Ön a kijelzőn értesül erről.

Ha a küldő készülék nem szerepel a listában, akkor meg kell adni a küldő készülék PIN-kódját:

 Adja meg a **küldő** Bluetooth készülék PIN-kódját, majd nyomja meg az **OK** gombot.

Az átvitt névjegykártya mostantól megtalálható a telefonkönyvben.

A kijelzett hívószám másolása a telefonkönyvbe

A telefonkönyvbe másolhatja azokat a hívószámokat, amelyek egy listában például a híváslistában vagy az újrAhíváslistában, egy SMS-ben vagy egy hívás közben jelennek meg.

Megjelenik egy hívószám:

Opciók → Tel.könyvbe másol



- ▶ Töltse ki a bejegyzést, lásd 22. oldal.

Gigaset S685: Az üzenetrögzítőről való hívószámátvétel ideje alatt az üzenet lejátszása megszakad.

Hívószám vagy e-mail cím kiírása a telefonkönyvből

A telefon kezelése közben is megnyithatja a telefonkönyvet, hogy kiírjon egy hívószámot vagy e-mail címet.

A mobilegységnek nem kell készenléti állapotban lennie.



- ▶ Az adott helyzettől függően a  vagy a  vagy a  Telefonkönyv gomb segítségével lehet megnyitni a telefonkönyvet.

 Válasszon ki egy bejegyzést (23. oldal).

Évforduló mentése a telefonkönyvben

A telefonkönyv minden egyes hívószámához elmenthet egy évfordulót és egy időpontot, amikor emlékeztető hívást fog hallani (gyári beállítás: Évford.: Ki).

Az évfordulók automatikusan a naptárba kerülnek (58. oldal).

 →  (bejegyzés kiválasztása; 23. oldal)

Megnéz Szerk.

Nyomja meg a kijelzőgombokat egymás után.

 Ugorjon az Évford.: sorra.

 Válassza a Be lehetőséget.

- ▶ Adja meg a beállításokat a sorokban:

Évforduló (Dátum)

Adja meg a napot/hónapot/évet 8 számjeggyel.

Évforduló (Idő)

Adja meg az órát/percet az emlékeztető híváshoz 4 számjeggyel.

Évforduló (Jelzés)



Válassza ki az emlékeztető jelzés típusát.

- ▶ Mentse a módosításokat: (70. oldal).

Figyelem:

Az időt be kell állítani az emlékeztető hívásokhoz. Ha vizuális jelzést választ, akkor az időt nem kell beállítani, az automatikusan 00:00 lesz.

Évfordulók kikapcsolása

 →  (bejegyzés kiválasztása; 23. oldal)

Megnéz Szerk.

Nyomja meg a kijelzőgombokat egymás után.



Ugorjon az Évford.: sorra.



Válassza a Ki lehetőséget.

Mentés

Nyomja meg a kijelzőgombot.

Évfordulóra emlékeztető hívás

Az emlékeztető hívás a kiválasztott csengődallamon szólal meg a mobilegységen.

A következő lehetőségek közül választhat:

SMS

Írjon egy SMS-t.

Ki

Nyomja meg a kijelzőgombot az emlékeztető hívás nyugtáztatásához és megszakításához.

Elmulasztott évfordulók megtekintése

Készenléti állapotban a **Határidő** felirat **villogása** emlékeztet a már elmúlt, de nem nyugtázott évfordulóra.

► Emlékeztető megtekintése:

Határidő Nyomja meg a kijelzőgombot.

A következő lehetőségek közül választhat:

SMS Írjon egy SMS-t.

Töröl Törölje az emlékeztetőt.
A törlés után nyomja meg a **↶** vagy a **Vissza** kijelzőgombot:
Ezután készenléti állapotban már nem jelenik meg a **Határidő** felirat.

Az elmulasztott évfordulókat ezután is megtekintheti (lásd 59. oldal).

Újrahíváslista

Az Újrahíváslista a húszt legutoljára tárcsázott hívószámot (max. 32 számjegy) tartalmazza. Ha a szám megtalálható a telefonkönyvben vagy a call-by-call listában, akkor a megfelelő név jelenik meg.

Kézi újrahívás

 Nyomja meg a gombot **röviden**.

 Válasszon egy bejegyzést.

 Nyomja meg újra a Hívásfogadás gombot.
A készülék tárcsázza a hívószámot.

Ha egy név jelenik meg, akkor a **Megnéz** gomb megnyomásával megjelenítheti a névhez tartozó hívószámot.

Az újrahíváslista bejegyzéseinek kezelése

 Nyomja meg a gombot **röviden**.

 Válasszon egy bejegyzést.

Opciók Nyissa meg a menüt.

A következő funkciók közül választhat a  gombbal:

Tel.könyvbe másol

Bemásol egy bejegyzést a telefonkönyvbe (22. oldal).

Autom. újrahívás

A készülék rendszeres időközönként (legalább 20 másodpercenként) tárcsázza a kiválasztott hívószámot. A Kihangosítás gomb villog, a kihangosítás pedig bekapcsol.

- A hívott fél válaszol: nyomja meg a Hívásfogadás gombot .
A funkció kikapcsol.
- A hívott fél nem válaszol: a hívás kb. 30 másodperc után megszakad. Valamely tetszőleges gomb megnyomása vagy tíz sikertelen próbálkozás után a funkció kikapcsol.

Megjelenítés (mint a telefonkönyvben, 23. oldal)

Törlés (mint a telefonkönyvben, 23. oldal)

Lista törlése (mint a telefonkönyvben, 24. oldal)

Listák megnyitása az üzenetek gombbal

Az Üzenetek gomb  segítségével a következő listákat nyithatja meg:

◆ SMS-lista



Ha **több** postafiók van beállítva (34. oldal), a kijelzőn több lista jelenik meg.

◆ Üzenetrögzítő-lista (csak Gigaset S685 esetében) vagy hálózati üzenetrögzítő, amennyiben az Ön szolgáltatója támogatja ezt a funkciót és a hálózati postafiók be van állítva gyorshíváshoz (46. oldal).

◆ Híváslista

Amikor egy **új üzenet** érkezik egy listába, figyelmeztető hangjelzés hallatszik. A  pedig villog (és a gomb megnyomásakor kapcsol ki). **Készenléti állapotban** az új üzenetet a kijelzőn egy szimbólum jelzi:

Szimbólum Új üzenet...

-  ...az üzenetrögzítő-listában (csak Gigaset S685 esetében) vagy a hálózati hangpostafiókban
-  ... a híváslistában
-  ... az SMS-listában

Az új bejegyzések száma a szimbólum alatt jelenik meg.

Listaválasztás

Az Üzenetek gomb  megnyomása után kizárólag azok a listák kerülnek kijelzésre, amelyek tartalmaznak üzeneteket (kivételek: hálózati hangpostafiók). Az új üzeneteket tartalmazó listák kiemelve jelennek meg a kijelzőn:



Válasszon egy listát a  gombbal.

A megnyitáshoz nyomja meg a  vagy az **OK** gombot.

Ha csak egy listában vannak bejegyzések, nem lehetséges a listaválasztás, azonnal megnyílik az üzeneteket tartalmazó lista.

Beérkezett SMS üzenetek listája

Minden beérkezett SMS a beérkezett üzenetek listájában található, 32. oldal.

Híváslista

Feltétel: hívószámjelzés (CLIP, 18. oldal)

A Híváslista a lista típusának beállításától függően tartalmazza

- ◆ a fogadott hívásokat ()
- ◆ az elmulasztott hívásokat
- ◆ az üzenetrögzítő által rögzített hívásokat (∞, csak Gigaset S685 esetében)

A lista típusának beállításától függően a Híváslista tartalmazza az utolsó 30 bejövő hívás minden hívószámát vagy csak az elmulasztott hívásokat. Az elmulasztott hívások listája tartalmazza mind az elmulasztott mind az üzenetrögzítő által rögzített (csak Gigaset S685 esetében) hívásokat.

A Híváslistát a menüből is megnyithatja:

 → Híváslista

Híváslista típusának beállítása

 →  → Bázisállomás → Lista típusa

Elmulasztott / Minden hívás

Válassza ki, majd nyomja meg az **OK** gombot ( = be).



Nyomja meg **hosszan** (készületi állapot).

A Híváslista bejegyzései megmaradnak, ha a lista típusát módosítja.

Listabejegyzés

Az új üzenetek a lista elején jelennek meg.

Példa a listabejegyzésre:



- ◆ A lista típusa (a kijelző legfelső sorában)
- ◆ A bejegyzés státusza
Kiemelve: új bejegyzés
- ◆ A hívó fél száma vagy neve
A hívó fél hívószámát átveheti a telefonkönyvbe (25. oldal).
- ◆ A hívás dátuma és ideje (ha be van állítva, 10. oldal)
- ◆ A bejegyzés típusa:
 - fogadott hívások ()
 - elmulasztott hívások
 - az üzenetrögzítő által rögzített hívások (∞, csak Gigaset S685 esetében)

A **Töröl** kijelzőgomb segítségével törölheti a megjelölt bejegyzést.

Az **Opciók** kijelzőgomb megnyomása után a  gomb segítségével további funkciókat választhat ki:

Tel.könyvbe másol

Átmásolja a számot a telefonkönyvbe.

Lista törlése

Törli a teljes listát.

A Híváslistából történő kilépés után minden bejegyzés „rég” státuszba kerül, azaz a lista következő megjelenítése esetén ezek a bejegyzések már nem kiemelve jelennek meg.

Üzenetrögzítő-lista (csak Gigaset S685 esetében)

Az **Üzenetrögzítő-lista segítségével** meghallgathatja az üzenetrögzítőn lévő üzeneteket.

Költségtudatos telefonálás

Válasszon olyan hálózati szolgáltatót, amelyik kedvező tarifákat kínál (call-by-call), vagy állítsa be mobilegységét úgy, hogy telefonálás után a hívás költségei megjelenjenek a mobilegység kijelzőjén. Ennek lehetősége van a call-by-call lista számainak szerkesztésére.

Call-by-Call szám beillesztése hívószám elé

A hálózati szolgáltató előhívószámát beillesztheti a hívószámok elé („beillesztés”).



Nyissa meg a call-by-call listát.



Válasszon bejegyzést (call-by-call számot).



Nyomja meg a kijelzőgombot.

Megjelenítés

Válassza ki, majd nyomja meg az **OK** gombot.



Írja be a hívószámot, vagy válassza ki a telefonkönyvből (25. oldal).



Nyomja meg a Hívásfogadás gombot. A készülék tárcsázza mindkét hívószámot.

A hálózati szolgáltató előhívószámának automatikus tárcsázása (előválasztás)

Ön megadhat egy call-by-call számot (előválasztó számot), amely tárcsázáskor **automatikusan** a számok elé kerül.

- ◆ Az „**előválasztással**” lista tartalmazza a „szabályt”: az előhívószámokat, illetve az előhívószámok első számjegyeit, amelyeknél az előválasztó számot használni kell.
- ◆ Az „**előválasztás nélkül**” lista tartalmazza a „szabály alóli kivételeket”.

Példa:



Az „előválasztással” lista esetén Ön beírta a 08 számot. Így minden 08-cal kezdődő hívószám előválasztással kerül tárcsázásra.

Ha például a 081-es számot mégis előválasztás nélkül szeretné tárcsázni, az „előválasztás nélkül” listába írja be a 081-es számot.

Tárcsázáskor a Hívásfogadás/Kihangosítás megnyomása után a tárcsázott hívószám **első** számjegyei mindkét listával összehasonlításra kerülnek:

- ◆ Az előválasztó szám nem kerül a hívószám elé, ha a tárcsázott hívószám
 - **nem** egyezik meg a két lista egyetlen bejegyzésével sem;
 - megegyezik az „**előválasztás nélkül**” lista egyik bejegyzésével.
- ◆ Az előválasztó szám a hívószám elé kerül, ha a tárcsázott hívószám első számjegyei **csak** az „**előválasztással**” lista egyik bejegyzésével egyeznek.

Előválasztó szám elmentése

 →  → Bázisállomás → Előválasztás
→ Előválasztó szám



Adja meg vagy módosítsa az előválasztó számot (call-by-call számot).

Mentés

Nyomja meg a kijelzőgombot.



Nyomja meg **hosszan** (készletléti állapot).

Mentse vagy módosítsa a bejegyzéseket az előválasztó listákban

Mindkét lista egyenként 20 bejegyzést tartalmazhat, az egyes bejegyzések 6 számjegyből állhatnak.

Az „**előválasztással**” listában megadhatók például országtól függően előre beállított számok. Így például minden belföldi hívás vagy a mobiltelefon-hálózatba irányuló hívás **automatikusan** az Ön által előre elmentett előválasztó számhoz kapcsolódik.

 →  → Bázisállomás → Előválasztás
→ Előválasztással / Előválaszt. nélkül



Válasszon egy bejegyzést.

Szerk.

Nyomja meg a kijelzőgombot.



Adja meg vagy módosítsa a hívószám első számjegyeit.

Mentés

Nyomja meg a kijelzőgombot.



Nyomja meg **hosszan** (készletléti állapot).

Az előválasztás ideiglenes kikapcsolása

 (hosszan nyomva) → **Opciók**
→ Előválasztás ki

Előválasztás tartós kikapcsolása

- ▶ Törölje az előválasztó számot (29. oldal).

SMS (rövid szöveges üzenetek)

A készülék értékesítéskor azonnal képes SMS-ek küldésére.

Feltételek:

- ◆ A hívószám kijelzés engedélyezett az Ön által használt vonalon.
- ◆ A hálózati szolgáltató támogatja az SMS-ek küldését vezetékes hálózatba (további információért forduljon hálózati szolgáltatójához).
- ◆ Ön regisztráltatta készülékét hálózati szolgáltatójánál SMS-ek fogadására és küldésére.

Az SMS-ek küldése és fogadása a hálózati szolgáltatók SMS-központjain keresztül történik. Annak az SMS-centrumnak a hívószámát, amelyen keresztül SMS-eket szeretne küldeni illetve fogadni, be kell írnia a telefonjába. **Minden** bejegyzett SMS-központon keresztül fogadhat SMS-t, amennyiben hálózati szolgáltatójánál regisztráltatta készülékét.

Az SMS-ek küldése a küldőközpontként aktivált SMS-központon keresztül történik (35. oldal). Egyszerre csak egy SMS-központ funkcionálhat küldőközpontként.

Az SMS-ek küldése azon **üzenetközp.** segítségével történik, amelyik **aktív küldőközpontként** jelenik meg. Egy adott üzenet elküldéséhez Ön azonban bármelyik másik SMS-központot aktiválhatja küldőközpontként (35. oldal).

Ha nincs megadva SMS-központ, akkor az SMS menü csak a **Beállítások** bejegyzést tartalmazza. Adjon meg egy SMS-központot (35. oldal).

További információt az SMS-ek írásához a függelékben talál:

- ◆ Szöveg beírása, lásd 70. oldal.
- ◆ EATONI prediktív szövegbevitel, lásd 71. oldal.

Szabályok

- ◆ Egy SMS legfeljebb 612 karakter hosszúságú lehet.
- ◆ Ha az SMS 160 karakternél hosszabb, akkor **láncolt** SMS-ként kerül elküldésre (legfeljebb négy, egyenként 153 karakterből álló SMS).

Figyelem:

- ◆ Ha telefonja telefonközponthoz csatlakozik, lásd 36. oldal.
- ◆ SMS-ek fogadásához regisztrálnia kell készülékét hálózati szolgáltatójánál.

Regisztrálás a regisztrálást segítő funkcióval

Az **SMS** kijelzőgomb első megnyomásakor Ön eldöntheti, hogy automatikusan minden bejegyzett SMS-központnál (lásd 35. oldal) regisztrálni kívánja-e készülékét. Erősítse meg az **Igen** gombbal, vagy utasítsa el a **Nem** gombbal az automatikus regisztrációt. Ebben az esetben minden bejegyzett SMS-központon keresztül fogadhat SMS-eket.

Később az automatikus regisztrálás funkciót előhívhatja a menüből:

 →  → **Beállítások** → **SMS-re előfizet**

A regisztrálást segítő funkció nem támogatja a saját postafiók beállítását (34. oldal).

SMS írás/küldése

SMS írás

 → 

2. **saját fiók** Szükség esetén válasszon postafiókot, majd nyomja meg az **OK** gombot.



Szükség esetén adja meg a postafiók PIN-kódját, majd nyomja meg az **OK** gombot.

Új SMS Válassza ki, majd nyomja meg az **OK** gombot.



Írjon egy SMS-t.

Figyelem:

- További útmutató a szöveg beírásához itt található: 70. oldal, az EATONI prediktív szövegbevitelről pedig itt: 71. oldal.
- Az EATONI prediktív szövegbevitel alapértelmezés szerint be van kapcsolva. Az EATONI be- és kikapcsolása lásd 71. oldal.

SMS küldése



Nyomja meg a Hívásfogadás gombot.

Vagy:

Opciók Nyomja meg a kijelzőgombot.

Küldés Válassza ki, majd nyomja meg az **OK** gombot.

SMS Válassza ki, majd nyomja meg az **OK** gombot.



Válassza ki a telefonkönyvből vagy a call-by-call listából a hívószámot előhívószámmal (helyi hálózatban is), vagy írja be a számot. SMS küldése SMS-postafiókba: írja be a postafiók azonosítóját a hívószám **végére**.

Küldés Nyomja meg a kijelzőgombot. Az SMS küldése megtörténik.

Figyelem:

- Ha az SMS írását egy külső hívás megszakítja, a szöveg automatikusan a vázlatok listájába kerül.
- Ha a memória megtelt vagy az SMS-funkciót a bázisállomáson egy másik mobilegység használja, a művelet megszakad. A kijelzőn egy ennek megfelelő figyelmeztetést olvashat. Törölje a feleslegessé vált SMS-eket, illetve küldje el később az SMS-t.

Beviteli nyelv beállítása

► Ön SMS-t ír (30. oldal).

Opciók Nyomja meg a kijelzőgombot.

Beviteli nyelv

Válassza ki, majd nyomja meg az **OK** gombot.



Válassza ki a beviteli nyelvet, majd nyomja meg az **OK** gombot.



Nyomja meg kétszer **röviden** a Letesz gombot, hogy visszatérjen a beviteli mezőhöz.

A beviteli nyelv beállítása csak az aktuális SMS-re érvényes.

Vázlatlista

Az SMS-eket elmentheti a vázlatlistába, majd később módosíthatja és elküldheti azokat.

SMS mentése a vázlatlistába

► Ön SMS-t ír (30. oldal).

Opciók Nyomja meg a kijelzőgombot.

Tárolás Válassza ki, majd nyomja meg az **OK** gombot.

A vázlatlista megnyitása

→ → (postafiók, postafiók PIN-kódja) → Kimenő (3)

Megjelenik a lista első bejegyzése, például:

1234567890
21.11.07 09:45

SMS olvasása vagy törlése

► Nyissa meg a vázlatlistát, majd:



Válasszon ki egy SMS-t.

Olvas Nyomja meg a kijelzőgombot. A szöveg megjelenik a kijelzőn. A sorok között a gombbal mozoghat.

Vagy törölje ki az SMS-t:

Opciók Törlés **OK**.

SMS írása/módosítása

► Ön a vázlatlista egyik SMS-ét olvassa.

Opciók Nyissa meg a menüt.

Az alábbi lehetőségek közül választhat:

Új SMS

Írjon egy új SMS-t, majd küldje el (31. oldal) vagy mentse el.

Szerkeszt

Módosítsa az elmentett SMS-t, majd küldje el (31. oldal).

Karakterkészlet

A szöveg a kiválasztott karakterekkel jelenik meg.

Vázlatlista törlése

► Nyissa meg a vázlatlistát, majd:

Opciók Nyissa meg a menüt.

Lista törlése

Válassza ki, nyomja meg az **OK** gombot, majd erősítse meg az **Igen** gombbal. A lista törlődik.



Nyomja meg **hosszan** (készletléti állapot).

SMS küldése e-mail címre

Ha hálózati szolgáltatója támogatja az **SMS e-mail címre** funkciót, Ön az SMS-eket e-mail címekre is elküldheti.

Az e-mail címet a szöveg elé kell írnia. Az SMS-t a küldőközpont e-mail szolgáltatásának hívószámára kell küldenie.

→ → (postafiók, postafiók PIN-kódja) → Új SMS

E-Mail /

Töltse be az e-mail címet a telefonkönyvből, vagy írja be. A cím végére szóközt vagy kettőspontot kell tenni (a szolgáltatótól függően).



Írja meg az SMS-t.

Opciók Nyomja meg a kijelzőgombot.

Küldés Válassza ki, majd nyomja meg az **OK** gombot.

E-mail Válassza ki, majd nyomja meg az **OK** gombot. Ha az e-mail szolgáltatás hívószáma nincs megadva (35. oldal), akkor adja meg a hívószámot.

Küldés Nyomja meg a kijelzőgombot.

SMS fogadása

Minden beérkezett SMS a Beérkezett üzenetek listában tárolódik. A láncolt SMS-ek **egy** üzenetként jelennek meg. Ha az SMS túl hosszú vagy nem teljes egészében került elküldésre, beérkezéskor több SMS-re tagolóódik. Mivel az elolvasott SMS-ek is a listában maradnak, ezért **rendszeresen törölni kell az SMS-eket a listából**.

Ha az SMS-memória megtelt, ennek megfelelő figyelmeztetés jelenik meg.

► Feleslegessé vált SMS-ek törlése (33. oldal).

Beérkezett üzenetek listája

A Beérkezett üzenetek lista tartalmazza:

- ◆ az összes fogadott SMS-t, a legújabb SMS-sel kezdődően;
- ◆ azokat az SMS-eket, amelyek hiba miatt nem kerültek elküldésre.

Az SMS-eket minden Gigaset S68H mobilegység kijelzőjén a szimbólum, az Üzenetek gomb villogása és egy figyelmeztető hang jelzi.

A beérkezett üzenetek lista megnyitása a gombbal

Nyomja meg.

Szükség esetén válassza ki a postafiókot, és adja meg a postafiók PIN-kódját.

A Beérkezett üzenetek lista az alábbi módon jelenik meg (példa):

SMS össz.:	(2)	1
		2



- 1 **kiemelve:** új bejegyzések száma
Nem kiemelve: olvasott bejegyzések száma
- 2 A postafiók neve, itt: közös postafiók

Nyissa meg a listát az **OK** gombbal.

A lista bejegyzései az alábbi példához hasonlóan jelennek meg:

1234567890
21.11.07 09:45

Beérkezett üzenetek lista megnyitása az SMS-menüből

 →  → (postafiók, postafiók PIN-kódja) → Bejövő (2)

SMS olvasása vagy törlése

- ▶ Nyissa meg a beérkezett üzenetek listát.
- ▶ Folytassa az itt leírtak szerint: „SMS olvasása vagy törlése”, 31. oldal.

Olvásás után az új SMS „Régi” lesz (már nem kiemelve jelenik meg).

Beérkezett üzenetek lista törlése

A listában található minden **új és régi** SMS törlésre kerül.

- ▶ Nyissa meg a beérkezett üzenetek listát.

Opciók Nyissa meg a menüt.

- ▶ Folytassa az itt leírtak szerint: „Vázlatlista törlése”, 32. oldal.

SMS megválaszolása vagy továbbítása

- ▶ Olvassa el az SMS-t (33. oldal):

Opciók Nyomja meg a kijelzőgombot.

Az alábbi lehetőségek közül választhat:

Válaszol

Megírja és elküldi a válasz-SMS-t (30. oldal).

Szerkeszt

Módosítja az SMS szövegét, és ezután küldi el (31. oldal).

SMS továbbítása

- ▶ Ön SMS-t olvas (33. oldal):

Opciók Nyomja meg a kijelzőgombot.

Továbbítás Válassza ki, majd nyomja meg az **OK** gombot. További információk, lásd 31. oldal.

Hívószám átvétele a telefonkönyvbe

A küldő hívószámának átvétele

- ▶ Nyissa meg a beérkezett üzenetek listát, és válasszon ki egy bejegyzést (32. oldal).

Opciók Nyomja meg a kijelzőgombot. További információk, lásd 25. oldal.

Figyelem:

- A telefonkönyvön belül létrehozhat egy külön SMS-telefonkönyvet, ha a nevek elé egy csillagot (*) illeszt.
- A mellékelt postafiók-azonosító bekerül a telefonkönyvbe.

Hívószám átvétele/tárcsázása az SMS szövegből

- ▶ Olvassa el az SMS-t (33. oldal) és lapozzon a telefonszámhoz.

A számjegyek kiemelve jelennek meg a kijelzőn.

 Nyomja meg a kijelzőgombot. További információk, lásd 25. oldal.

Vagy:

 Nyomja meg a Hívásfogadás gombot a hívószám tárcsázásához.

Ha a hívószámot SMS küldéséhez is használni szeretné:

- ▶ Mentse le a hívószámot a telefonkönyvbe körzetszámmal (előhívószám) együtt.

Karakterkészlet módosítása

- ▶ Olvassa el az SMS-t (33. oldal):

Opciók Nyomja meg a kijelzőgombot.

Karakterkészlet

A szöveg a kiválasztott karakterekkel jelenik meg.

Értesítés SMS-ben

Ön beállíthatja a készülékét úgy, hogy az SMS-ben értesítse Önt az elmulasztott hívásokról, illetve az üzenetrögzítőre érkezett új üzenetekről (csak Gigaset S685 esetében).

Feltétel: az elmulasztott hívások esetén a hívó fél hívószáma kijelzésre került.

Az értesítés az Ön mobiltelefonjára vagy egy másik, SMS fogadására és küldésére alkalmas készülékre érkezik.

Ehhez el kell mentenie azt a telefonszámot, amelyre az értesítést kéri (értesítési szám), valamint be kell állítania az értesítési módot.

Értesítési szám elmentése

 →  → Beállítások
→ Értesítési szám



Adja meg azt a hívószámot, amelyre az SMS-t kéri.

Mentés

Nyomja meg a kijelzőgombot.



Nyomja meg **hosszan** (készletli állapot).

Figyelem:

Ne a saját vezetékes hívószámát adja meg az elmulasztott hívásokkal kapcsolatos értesítéshez. Ez egy végtelen ciklushoz vezethet, melynek komoly költségei is lesznek.

Értesítési mód beállítása

 →  → Beállítások → Értesítési mód

▶ Adja meg a szükséges beállításokat a sorokban:

Elmul.hívások

Válassza a **Be** lehetőséget, ha kér SMS értesítést.

Üzenetrögzítő üzenetek:

(csak Gigaset S685 esetében)

Válassza a **Be** lehetőséget, ha kér SMS értesítést.

▶ Mentse a módosításokat (70. oldal).

SMS-postafiók

Az alapértelmezett beállítás a **közös postafiók**. Ehhez a postafiókhoz bárki hozzáférhet, és nem védi PIN-kód. Ezenkívül további három **személyes postafiókot** is létrehozhat, melyeket **PIN-kóddal** védhet. Minden postafióknak van egy neve és egy „postafiók-azonosítója” (egyfajta mellék).

Figyelem:

- ◆ Ha Ön több SMS-funkcióra alkalmas készüléket (bázisállomást) üzemeltet egy telefonvonalon, mindegyik SMS-postafiók azonosító csak egyszer használható. Ebben az esetben módosítani kell a közös postafiók előre beállított azonosítóját („0”) is.
- ◆ A személyes postafiókokat csak akkor használhatja, ha a hálózati szolgáltató támogatja. Az támogatást arról ismeri fel, hogy az (előre beállított) SMS-központ hívószáma mellett a csillag szimbólum (*) látható.
- ◆ Ha elfelejti a postafiókja PIN-kódját, visszaállíthatja azt a bázisállomás gyári beállításainak visszaállításával. Ebben az esetben **az összes postafiókban lévő összes SMS törlődik**.

Személyes postafiók létrehozása és módosítása

Személyes postafiók létrehozása

 →  → Beállítások → Postafiók



Válassza ki a postafiókot, például 2. saját fiók, majd nyomja meg az **OK** gombot.

▶ Adja meg a beállításokat a sorokban:

Aktív:

Be- vagy kikapcsolja a postafiókot.

ID:

Adja meg a postafiók azonosítóját (0–9). Csak a szabad számjegyek választhatók.

PINvédelem:

PIN-kódos védelem be-/kikapcsolása.

PIN

Szükség esetén adjon meg egy 4-jegyű PIN-kódot.

- ▶ Mentse a módosításokat (70. oldal).

Az aktív postafiókat pipa jelzi a postafiók listájában. Ezek az SMS-listában jelennek meg, és szükség esetén az Üzenetek gomb  megnyomásával is megjeleníthetők.

Postafiók kikapcsolása

- ▶ Az **Aktív**: beállításnál válassza a **Ki** lehetőséget. A megerősítéshez nyomja meg az **Igen** gombot.



Az adott postafiókban tárolt **összes** SMS törlésre kerül.

PIN-kódos védelem kikapcsolása

- ▶ A **PINvédelem**: beállításnál válassza a **Ki** lehetőséget.

A postafiók PIN-kódja visszaáll „0000”-ra.

A postafiók nevének módosítása

 →  → Beállítások → Postafiók
→  (Postafiók kiválasztása)

Szerk. Nyomja meg a kijelzőgombot.

 Adja meg az új nevet.

Mentés Nyomja meg a kijelzőgombot.

 Nyomja meg **hosszan** (készletléti állapot).

Postafiók PIN-kódjának és azonosítójának módosítása

 →  → Beállítások → Postafiók
→  (Postafiók kiválasztása)

 Szükség esetén adja meg a postafiók PIN-kódját, majd nyomja meg az **OK** gombot.

- ▶ Adja meg az **ID**-, **PINvédelem**: és a **PIN** beállításokat (34. oldal).

SMS küldése személyes postafiókba



Személyes postafiókba csak úgy lehet SMS-t küldeni, ha a küldő ismeri az Ön azonosítóját, és ezt megadja az Ön hívószáma után.

- ▶ Ön személyes postafiókján keresztül elküldhet egy SMS-t ismerősének.

Ezzel az SMS-sel az Ön ismerőse megkapja az Ön SMS-hívószámát az aktuális azonosítóval együtt, és elmentheti azt a telefonkönyvbe. Ha az azonosító érvénytelen, az SMS nem kerül kézbesítésre.

SMS-központok beállítása**SMS-központok megadása/
módosítása**

- ▶ Érdeklődjön a hálózati szolgáltató által kínált szolgáltatásokról **mielőtt előfizetne egy szolgáltatásra**, illetve törölné az előre beállított hívószámokat.

 →  → Beállítások → Üzenetközpont

Válasszon SMS-központot (például . üzenetközp. 1), majd nyomja meg az **OK** gombot.

- ▶ Adja meg a beállításokat a sorokban:

Küldőközp.:

Válassza az **Igen** lehetőséget, ha az SMS-eket az SMS-központon keresztül szeretné elküldeni. A 2 – 4. SMS központok esetén a beállítás csak a következő SMS-re érvényes.

SMS:

Nyomja meg a **Szerk.** kijelzőgombot. Adja meg az SMS-szolgáltató számát, és adjon hozzá egy csillagot, ha az Ön szolgáltatója támogatja a személyes postafiók használatát.

E-mail:

Nyomja meg a **Szerk.** kijelzőgombot. Adja meg az e-mail szolgáltatás számát.

- ▶ Mentse a módosításokat (70. oldal).

Figyelem:

Érdeklődjön hálózati szolgáltatójánál, hogy mit kell figyelembe vennie a szolgáltatói hívószámok bejegyzésénél, ha személyes postafiókokat szeretne használni (feltétel: hálózati szolgáltatója támogatja ezt a funkciót).

SMS küldése más SMS-központon keresztül

- ▶ Állítsa be az SMS-központot (2–4) küldőközpontként.
- ▶ Küldje el az SMS-t.

Ez a beállítás csak a következő SMS-re érvényes. Ez követően ismét az . üzenetközp. 1 beállítás lesz érvényben.

SMS-infószolgáltatások

A szolgáltatótól különböző információkat (időjárásjelentést, lottó-nyerőszámokat stb.) fogadhat SMS-ben. Összesen legfeljebb 10 információs szolgáltatást lehet menteni. Az információs szolgáltatások kínálatáról és azok költségeiről érdeklődjön hálózati szolgáltatójánál.

Információs szolgáltatás beállítása/megrendelése

Információs szolgáltatás megrendelése

 →  → Infó-szolgáltat.

 Válasszon információs szolgáltatást.

Küldés Nyomja meg a kijelzőgombot.

Információs szolgáltatás beállítása

- ▶ Válasszon egy üres bejegyzést, szükség esetén töröljön egyet. Majd:

Szerk. Nyomja meg a kijelzőgombot.

 Szükség esetén adja meg a kódot, megnevezést és a célhívószámot.

Mentés Nyomja meg a kijelzőgombot.

Információs szolgáltatás bejegyzésének módosítása

- ▶ Válassza ki az információs szolgáltatást (lásd fent). Majd:

Opciók Nyissa meg a menüt.

Szerkesztés

Válassza ki, majd nyomja meg az **OK** gombot



Szükség esetén változtassa meg a kódot, a megnevezést vagy a célhívószámot.

Mentés Nyomja meg a kijelzőgombot.

Információs szolgáltatás törlése

- ▶ Válassza ki az információs szolgáltatást (lásd fent). Majd:

Opciók Nyissa meg a menüt.

Törlés Válassza ki, majd nyomja meg az **OK** gombot.

SMS küldése telefonközpontokba

- ◆ Csak akkor lehet SMS-t fogadni, ha a **hívószám azonosítója továbbításra kerül a telefonközpont mellékéhez**. Az SMS-központ száma esetében a hívószám azonosítójának értékelését a **Gigaset** készülék végzi el.
- ◆ Szükség esetén az SMS-központ hívószáma elé be kell írnia az előhívószámot (telefonközponttól függően).
Ha kétségei vannak, tesztelje telefonközpontját például úgy, hogy egy SMS-t küld saját számára: egyszer előhívószámmal, egyszer előhívószám nélkül.
- ◆ Előfordulhat, hogy SMS küldések az Ön hívószáma a mellékvonal hívószáma nélkül kerül elküldésre. Ebben az esetben a címzett nem tud Önnek közvetlenül válaszolni.

Az **ISDN-telefonközpontokon** esetében csak a bázisállomáshoz rendelt MSN-számmal lehet SMS-t küldeni és fogadni.

Az SMS-funkció be- és kikapcsolása

Az SMS-funkció kikapcsolása után nem lehet SMS-t fogadni vagy küldeni a telefonnal.

Az SMS küldésének és fogadásának beállításai (SMS-központok hívószámai) valamint a Beérkezett üzenetek listában és a Vázlatlistában található bejegyzések megmaradnak a funkció kikapcsolása után is.



Nyissa meg a menüt.

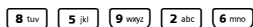

Nyomja meg a gombokat.



Kikapcsolja az SMS-funkciót.

Vagy:



Bekapcsolja az SMS-funkciót (gyári beállítás).

SMS-sel kapcsolatos hibák elhárítása

Hibakódok küldéskor

EO	A hívószámjelzés tartósan ki van kapcsolva (CLIR) vagy nincs engedélyezve.
FE	Hiba történt az SMS átvitele során.
FD	Nem sikerült kapcsolatot létesíteni az SMS-központtal, lásd az egyéni hibaelhárítást.

Egyéni hibaelhárítás

Az alábbi táblázat összefoglalja a hibákat és a lehetséges okokat, valamint útmutatást nyújt a hiba elhárításához.

Nem tud üzeneteket küldeni.

1. A hívószámjelzés (CLIP) nincs megrendelve.
 - ▶ Rendelje meg a funkciót a hálózati szolgáltatónál.
2. Az SMS küldése megszakadt (például hívás miatt).
 - ▶ Küldje el újra az SMS-t.
3. A hálózati szolgáltató nem támogatja ezt a funkciót.
4. Az aktív küldőközpontként megadott SMS-központ hívószáma nincs beírva, illetve hibás.
 - ▶ Adja meg a hívószámot (35. oldal).

Hiányos szövegű SMS érkezik.

1. Megtelt a telefon memóriája.
 - ▶ Törölje a régi SMS-eket (33. oldal).
2. A hálózati szolgáltató még nem küldte el az SMS további részét.

Leállította az SMS fogadását.

1. Ön módosította a postafiók azonosítóját.
 - ▶ Küldje el ismerősének az új azonosítót, vagy vonja vissza a módosítást (35. oldal).
2. Nem kapcsolta be a postafiókot.
 - ▶ Aktiválja postafiókját (35. oldal).
3. A hívásátírányításnál a Mikor Azonnal beállítás van érvényben, vagy a hálózati hangpostafióknál az Azonnal hívásátírányítás van érvényben.
 - ▶ Állítsa át a hívásátírányítást.

Az üzenet lejátszása.

1. A „Hívószámkielzés” funkció nincs beállítva.
 - ▶ Rendelje meg hálózati szolgáltatójától ezt a funkciót (költségtérítéses).
2. A mobilszolgáltató és a vezetékes szolgáltató között nem jött létre megállapodás.
 - ▶ Érdeklődjön a vezetékes SMS-szolgáltatónál.
3. A végfelhasználói készülék az SMS-szolgáltató adatbázisában vezetékes SMS fogadására, illetve küldésére nem alkalmas készülékként szerepel, vagy nincs már regisztrálva.
 - ▶ Indítsa el a regisztrálást segítő funkciót az automatikus regisztrációhoz (lásd 30. oldal).
 - ▶ Regisztráltassa (újra) a készüléket SMS fogadására.

Csak napközben kap üzeneteket.

- A végfelhasználói készülék az SMS-szolgáltató adatbázisában vezetékes SMS fogadására, illetve küldésére nem alkalmas készülékként szerepel, vagy nincs már regisztrálva.
- ▶ Indítsa el a regisztrálást segítő funkciót az automatikus regisztrációhoz (lásd 30. oldal).
 - ▶ Tájékozódjon a vezetékes SMS-szolgáltatónál.
 - ▶ Regisztráltassa (újra) a készüléket SMS fogadására.

A Gigaset S685 bázisállomás üzenetrögzítőjének használata

A bázisállomásba integrált üzenetrögzítőt a bázisállomáson található gombok (lásd 2. oldal), a mobilegység vagy egy távirányító (másik telefon/mobiltelefon) segítségével lehet kezelni.

Saját bejelentkező vagy tájékoztató üzenetét csak a mobilegység segítségével rögzítheti.

Tájékoztató üzemmód





Kétféle üzemmódban használhatja az üzenetrögzítőt.

- ◆ A **Rögzítés** üzemmódban a hívó meghallgathatja az Ön közleményét, és üzenetet is hagyhat.
- ◆ A **Szöveg** üzemmódban a hívó meghallgathatja az Ön közleményét, de nem hagyhat üzenetet.

Kezelés a mobilegység segítségével

A mobilegység hangszórója **automatikus** bekapcsol, ha a kezelés közben Ön hangjelzést vagy üzenetet kap. Ezt a kihangosítás gomb  segítségével lehet kikapcsolni.

Az üzenetrögzítő be- és kikapcsolása

 →  →  Üzenetrögzítő
→ Bekapcsolás ( = be)

Amikor bekapcsolja az üzenetrögzítőt, a készülék közli a felhasználóható idő mennyiségét. Ha a pontos idő még nincs beállítva (10. oldal), a készülék ezt jelzi. A kijelzőn megjelenik a ∞ szimbólum.

A telefon gyári állapotban is tartalmaz közleményeket a rögzítés, illetve a kizárólag tájékoztató üzemmódokhoz. Ha még nem vette fel saját közleményét, a készülék a megfelelő gyári közleményt használja.

Saját közlemény/tájékoztató rögzítése

 →  →  Üzenetrögzítő → Bemondások
→ Bemondás felvétel / Szöveg felvétel

OK Nyomja meg a kijelzőgombot a felvétel indításához.

Egy készenléti (rövid) hangjelzést fog hallani.

- ▶ Mondja el közleményét (legalább 3 másodperc hosszan).

Vége Nyomja meg a kijelzőgombot a felvétel befejezéséhez.

A rögzítést a  vagy a  gomb segítségével lehet megszakítani.



A rögzítést az **OK** gomb segítségével lehet újratekdeni.

A felvétel után a készülék visszajátssza a közleményt. Az **Uj** gomb segítségével újra rögzítheti a közleményt.

Figyelem:

- ◆ A felvétel automatikusan véget ér, ha eléri a maximálisan engedélyezett 170 másodpercet, vagy több, mint 2 másodperc szünetet tart a beszéd közben.
- ◆ Ha megszakítja a felvételt, ismét a gyári közlemény lép életbe.
- ◆ Ha megtelt az üzenetrögzítő memóriája, akkor az átkapcsol Szöveg üzemmódba.
 - ▶ A régi üzenetek törlése után az üzenetrögzítő automatikusan visszakapcsol Rögzítés üzemmódba. Szükség esetén ismételje meg a felvételt.

Közlemények lejátszása

 →  → Üzenetrögzítő → Bemondások
→ Bemondás lejátsz. / Szöveg lejátszás

Ha nem vett fel saját közleményt, a készülék a megfelelő gyári közleményt használja.



Új közlemény felvétele a közlemény lejátszása közben:

 Nyomja meg a kijelzőgombot.

Ha megtelt az üzenetrögzítő memóriája, akkor az átkapcsol Szöveg üzemmódba.

- ▶ A régi üzenetek törlése után az üzenetrögzítő automatikusan visszakapcsol Rögzítés üzemmódba. Szükség esetén ismétlje meg a felvételt.

Közlemények törlése

 →  → Üzenetrögzítő
→ Bemondások → Bemondás törlése / Szöveg törlése



 **Igen** Nyomja meg a kijelzőgombot a megerősítéshez.

 Nyomja meg **hosszan** (készületi állapot).

A közlemény törlése után ismét a készülék ismét a gyári közleményt fogja használni.

A tájékoztató üzemmód beállítása

Válasszon a Rögzítés és a Szöveg lehetőségek közül.

 →  → Üzenetrögzítő
→ Bemondások → Üzem mód
→ Rögzítés / Szöveg (= be)

 Nyomja meg **hosszan** (készületi állapot).

A kiválasztott üzemmód az üzenetrögzítő kikapcsolása után is érvényben marad.

Ha megtelik az üzenettároló memória Rögzítés üzemmódban, az üzenetrögzítő átkapcsol Szöveg üzemmódra, és felkéri Önt, hogy törölje a régi üzeneteket.

- ▶ Törölje a régi üzeneteket.

A törlés után az üzenetrögzítő **automatikusan** visszakapcsol a beállított üzemmódba. Ezután újra kiválaszthatja a szükséges felvételi módot.

Váltogatás a rögzítés és a szöveg üzemmód között

A Váltogatva beállítás segítségével megadott időközönként váltogathatja az üzemmódokat.

Példa: a Rögzítés üzemmód van beállítva. Ha bekapcsolja a Váltogatva beállítást és beállít egy időszakot (pl. az este 6 és reggel 8 közötti időszakot) akkor az üzenetrögzítő erre az időszakra átvált a Szöveg üzemmódra. Ezen az időszakon kívül (reggel 8:01-től este 5:59-ig) a Rögzítés üzemmód lesz aktív.

 →  → Üzenetrögzítő → Bemondások
→ Üzem mód → Váltogatva (= be)

- ▶ Adja meg a beállításokat a sorokban:

Kezd:

Írja be az időszak kezdetét (órát/percet) 4 számjeggyel.

Vég:

Írja be az időszak végét (órát/percet) 4 számjeggyel.

Aktiválás:

Válassza a Be vagy a Ki lehetőséget.

- ▶ Mentse a módosításokat a **Mentés** gombbal.

Ha az üzenetek memóriája megtelt, és az Aktiválás: Be beállítás van érvényben, akkor a mentés megszakad, és megjelenik egy utasítás, miszerint a régi üzeneteket törölni kell.

- ▶ Törölje a régi üzeneteket, és ismétlje meg a beállítást.

Az üzemmód módosítása után (40. oldal) a Váltogatva funkció automatikusan kikapcsol.

Üzenetek lejátszása

A készülék rögzíti az egyes üzenetek dátumát és időpontját (feltéve, hogy az be van állítva 10. oldal), és lejátszás közben megjeleníti azt. Ha a hívószám kijelzés be van kapcsolva, akkor a hívó száma is megjelenik. Ha a telefonkönyv tartalmazza a hívó fél nevét, akkor a név jelenik meg.

Új üzenetek lejátszása

Az új és még le nem játszott üzeneteket a ∞ szimbólum jelzi a kijelzőn, és a  gomb villogása a mobilegységen.

 Nyomja meg az üzenetek gombot.

Üzenetrögz.:

Válassza ki, és nyomja meg az  gombot.

Egy közlemény tájékoztatja Önt, hogy vannak-e új vagy régi üzenetek.

Ha vannak új üzenetek, akkor megszólal az első új üzenet. Az utolsó új üzenet meghallgatása után a vége hangjelzés hallható, valamint az, hogy mennyi rögzítési idő marad még.

Ha az üzenet mellett a dátum és az időpont is rögzítésre került, akkor ezt is hallani fogja az üzenet lejátszása előtt.



Régi üzenetek lejátszása

A régi üzeneteket akkor lehet meghallgatni, ha már nincs több új üzenet. Kezdje el a lejátszást az "Új üzenetek lejátszása" című részben leírtak szerint.

A rögzítés dátumának és időpontjának bemondása után kb. 3 másodpercig kell lejátszani egy új üzenetet, hogy az „régí” üzenet legyen.

A lejátszás leállítása és szabályozása

Az üzenet lejátszása közben:

 Megszakítja a lejátszást. Nyomja meg a  gombot a folytatáshoz.

 vagy  Az előző üzenetre ugrik.

 vagy  A következő üzenetre ugrik.

2 x  A következő utáni üzenetre ugrik.

Ha több mint egy percig megszakít egy üzenetet, az üzenetrögzítő visszatér készenléti állapotba.

Üzenet megjelölése "újként"

Egy korábban már lejátszott „régí” üzenet ismét „újként” jelenik meg.

Az üzenet lejátszása közben:

 Nyomja meg a csillag gombot.

Egy közlemény tájékoztatja Önt az üzenet új állapotáról.

Vagy:

 Nyissa meg a menüt.

Újként jelöl

Válassza ki, majd nyomja meg az  gombot.

Megszakad az aktuális üzenet lejátszása. Elindul a következő üzenet lejátszása, ha van ilyen.

A  gomb villog a mobilegységen.

Egy üzenet telefonszámának felvétele a telefonkönyvbe

Lásd, "A kijelzett hívószám másolása a telefonkönyvbe", 25. oldal.

Üzenetek törlése

A régi üzenetek egyesével vagy akár egyszerre is törölhetők.

Az összes régi üzenet törlése

Lejátszás vagy szünet közben:

Opciók Nyomja meg a kijelzőgombot.

Régiek törlése

Válassza ki, majd nyomja meg az **OK** gombot.

Igen Nyomja meg a kijelzőgombot a megerősítéshez.

Régi üzenetek törlése egyesével

Lejátszás vagy szünet közben:

Töröl Nyomja meg a kijelzőgombot.

Hívás fogadása az üzenetrögzítőről

Akkor is fogadhat hívást, ha az üzenetrögzítő éppen üzenetet rögzít, vagy távolról irányítják:

 / **Felvesz**

Nyomja meg a Hívásfogadás gombot vagy a kijelzőgombot.

A felvétel ekkor leáll, és elkezdhet beszélgetni a hívó féllel.

Ha a hívás fogadása előtt már 2 másodperc rögzítésre került, akkor a hívás új üzenetként jelenik meg. A  gomb villog a mobilegységen.

A hívást akkor is fogadhatja, ha a mobilegység ezt nem jelzi.

Külső hívás átirányítása az üzenetrögzítőre

A bejövő külső hívást akkor is át lehet irányítani az üzenetrögzítőre, ha az ki van kapcsolva.

Feltétel: elégséges szabad memória szükséges az üzenetrögzítőn.

A mobilegység külső hívást jelez:

 Nyomja meg a kijelzőgombot.

Az üzenetrögzítő azonnal elindul, és felveszi a hívást. A hívás fogadására beállított idő (43. oldal) nem érvényesül.

A kétirányú felvétel be- és kapcsolása

Az üzenetrögzítővel felvehet egy **külső** hívást.

► Mindig tájékoztassa a hívót, ha rögzíti a beszélgetést.

Opciók Nyissa meg a menüt.

Hangfelvétel

Válassza ki, majd nyomja meg az **OK** gombot.

A kétirányú felvételt egy figyelmeztető szöveg jelzi a kijelzőn, és új üzenetként jelenik meg az üzenetrögzítő listájában.

Vége Nyomja meg a kijelzőgombot a kétirányú felvétel leállításához.

A maximális felvételi idő az üzenetrögzítőn rendelkezésre álló szabad memóriától függ. Ha a memória megtelt, egy vége hangjelzés hallható, a felvétel megszakad, és az adott pillanatig rögzített hívás egy új üzenetként megjelenik az üzenetrögzítő listájában. Ha az üzenetrögzítő **Rögzítés** üzemmódban volt, akkor átkapcsol **Szöveg** üzemmódba. Megjelenik egy utasítást, miszerint törölni kel a régi üzeneteket.



► Törölje a régi üzeneteket.

A törlés után az üzenetrögzítő **automatikusan** visszakapcsol a beállított üzemmódba.

A hívásmegfigyelés be- és kikapcsolása

Az üzenet rögzítése közben a bejelentkeztetett mobilegységek segítségével behallgathatja a hívásba.

A hívásmegfigyelés tartós be- és kikapcsolása

 →  → Üzenetrögzítő → Kihangosítás
→ Mobil

= be)

 Nyomja meg **hosszan** (készletli állapot).

A felvétel közben kikapcsolhatja a Kihangosítás funkciót a mobilegységen.

A hívásmegfigyelés kikapcsolása az aktuális felvételnél

 Nyomja meg a Letesz gombot.

Az üzenetrögzítő beállítása

Az üzenetrögzítő beállítása már a gyárban megtörtént. Az egyéni beállítások megadásához használja a mobilegységet.

Hívásfogadás/költségtakarékos funkció a távoli kezeléshez

Beállíthatja, hogy az üzenetrögzítő mikor fogadja a hívásokat.

A következők közül választhat: rögtön, 10 mp., 18 mp. vagy 30 mp. után, vagy a költségtakarékos automatikus beállítás

Az automatikus üzemmódban a következők érvényesek a hívásfogadásra:

- ◆ Ha nincsenek új üzenetek, akkor az üzenetrögzítő 18 másodperc után fogadja a hívást.
- ◆ Ha vannak új üzenetek, akkor az üzenetrögzítő **10 másodperc** után fogadja a hívást.

Távoli kezelés esetén kb. 15 másodperc után kiderül, hogy nincsenek új üzenetek (mivel ebben az esetben az üzenetrögzítő már fogadta volna a hívást). Ha ilyenkor leteszi a telefont, akkor a hívás ingyenes lesz.

 →  → Üzenetrögzítő → Hívásátvétel

 Válasszon rögtön / 10 mp. / 18 mp. / 30 mp. / automatikus.

Mentés Nyomja meg a kijelzőgombot.

 Nyomja meg **hosszan** (készletli állapot).

A felvételi idő beállítása

Beállíthatja az egyes üzenetek maximális felvételi idejét. A következők közül választhat: 1, 2, 3 perc vagy maximum.

 →  → Üzenetrögzítő

→ Felvételhossz

 Válassza ki a felvételi időt.

Mentés Nyomja meg a kijelzőgombot.

A felvétel minőségének beállítása

Állítsa be a kívánt minőséget a felvételekhez. A következők közül választhat: Hosszabb felvétel, Jó, Kiváló. Jobb minőség esetén csökken a maximális felvételi idő.





 →  → Üzenetrögzítő

→ Felvétel minőség

 Állítsa be a felvétel minőségét.

Mentés Nyomja meg a kijelzőgombot.

A hangjelzés és az előre rögzített közlemény nyelvének kiválasztása

Nyomja meg a számjegyeket és

 **OK** Lengyel.

 **OK** Magyar.

 **OK** Angol.

Az üzenetrögzítő gyors elérésének visszaállítása az 1-es gombra

Az alapértelmezés szerint az -es gomb segítségével lehet gyorsan hozzáférni a beépített üzenetrögzítőhöz. Ha azonban beállította a hálózati hangpostafióköt gyors elérését (46. oldal), visszaállíthatja ezt a beállítást.

 →  → Üzenetrögzítő
→ Elérés 1.gombon

Üzenetrögzítő / Hálózat. postafiók

Válassza ki, majd nyomja meg az **OK** gombot.

 Nyomja meg **hosszan** (készletléti állapot).

A hálózati hangpostafiók vagy az üzenetrögzítő kiválasztása után nyomja meg **hosszan** az  gombot. Azonnal a kívánt funkcióhoz léphet.

A beállítás minden bejelentkezett Gigaset S68H mobilegységre érvényes.

Kezelés távolról (távirányítás)

Bármilyen másik telefonról (szállodából, fizetős telefonról stb.) ellenőrizheti és bekapcsolhatja az üzenetrögzítőt, vagy visszacsengenést kérhet az üzenetrögzítőtől egy SMS segítségével.

Feltételek:

- ◆ Az eredeti 0000 kódtól eltérő PIN-kódot kell beállítani (62. oldal).
- ◆ A távoli kezeléshez használt telefonnal támogatnia kell a hangfrekvenciás (DTMF) tárcsázást. Ez úgy jelentkezik, hogy az egyes gombok megnyomásakor különböző hangok hallhatók. A másik megoldás az, ha kódtovábbbítót használ (melyet külön kell megvásárolni).

Az üzenetrögzítő felhívása és az üzenetek lejátszása



Tárcsázza otthoni telefonszámát.



Amikor meghallja saját közleményét, nyomja meg a  gombot, és adja meg a PIN-kódot.

Ezután megtudhatja, hogy vannak-e új üzenetei. Elkezdődik az üzenetek lejátszása. Ekkor a billentyűzet segítségével kezelheti az üzenetrögzítőt.

A következő gombokat lehet használni:



Az előző üzenet elejére ugrik.



Leállítja a lejátszást. Nyomja meg újra a folytatáshoz.



A következő üzenetre ugrik.



”Újként” jelöli meg az üzenetet.



Törli az aktuális üzenetet.

Az üzenetrögzítő bekapcsolása

- ▶ Telefonáljon haza és várja meg, amíg ezt nem hallja: "Adja meg PIN-kódját".



Adja meg a PIN-kódot.

Az üzenetrögzítő bekapcsol, és közli, hogy mekkora a rendelkezésre álló memória.

Elkezdődik az üzenetek lejátszása.

Az üzenetrögzítőt nem lehet távolról kikapcsolni.

Visszahívás kezdeményezése az üzenetrögzítőn egy SMS-sel, és az üzenetek meghallgatása

Feltétel: el kell tárolni az értesítési számot (lásd 34. oldal).

Azzal a telefontal (mobiltelefont vagy SMS funkcióra képes bármilyen más eszközt), amelyiknek eltárolta értesítési számát telefonjában, elküldhet egy SMS-t az üzenetrögzítőre, ha távol van otthonról. Az üzenetrögzítő pedig visszahívja Önt. Az üzenetek lejátszása akkor kezdődik meg, ha fogadja a hívást, és megnyom egy gombot.

Az SMS-nek a következőket kell tartalmaznia:

<PIN-kód> <Visszahívandó szám>*

A visszahívandó szám megadása nem kötelező.

Példák:

4711 vagy *4711*089123456*

Ha megadja a visszahívandó számot, akkor az üzenetrögzítő azt hívja fel, ha nem, akkor az értesítési számot.

Ekkor a korábbiakban leírt módon kezelheti az üzenetrögzítőt a billentyűzet segítségével.

A hálózati hangpostafiók használata

A hálózati hangpostafiók a hálózati szolgáltató üzenetrögzítője. A hálózati hangpostafiókat csak akkor használhatja, ha **megrendelte** hálózati szolgáltatójától.

A hálózati hangpostafiók gyorsárcsázása

Gyorshíváskor közvetlenül tárcsázhatja a hálózati hangpostafiókat vagy a beépített üzenetrögzítőt (csak Gigaset S685 esetében).

Gigaset S680: a gyorshívás a hálózati hangpostafiókra van beállítva. Önnek már csak a hálózati hangpostafiók hívószámát kell beírnia.

Gigaset S685: a beépített üzenetrögzítő be van állítva gyorshíváshoz. Ehelyett Ön a hálózati hangpostafiókat is beállíthatja, például a T-Com által üzemeltetett T-NetBox-ot. Tájékozódjon hálózati szolgáltatójánál a további lehetőségekről.

Hálózati hangpostafiók beállítása gyorshíváshoz és hálózati hangpostafiók hívószámának beírása

 →  → Üzenetrögzítő
→ Elérés 1.gombon

Hálóz. postafiók

Válassza ki, majd nyomja meg az **OK** gombot ( = be).



Adja meg a hálózati hangpostafiók számát.

Mentés

Nyomja meg a kijelzőgombot.



Nyomja meg **hosszan** (készületi állapot).

A beállítás minden bejelentkezett Gigaset S68H mobilegységre érvényes.

Hálózati hangpostafiók hívása



Nyomja meg **hosszan**.

Létrejön a közvetlen kapcsolat a hálózati hangpostafiókkal.



Szükség esetén nyomja meg a Kihangosítás gombot . Megszólal a hálózati hangpostafiók tájékoztató szövege.

Hálózati hangpostafiók üzeneteinek megtekintése

Ha üzenete van, a hálózati hangpostafióktól hívás érkezik. A kijelzőn megjelenik a hálózati hangpostafiók hívószáma, ha Ön megrendelte a hívószámjelzést. Ha fogadja a hívást, az új üzenetek lejátszásra kerülnek. Ha nem fogadja a hívást, a hálózati hangpostafiók száma bekerül a nem fogadott hívások listájában, és az Üzenetek gomb villogni fog (27. oldal).

Több mobilegység használata

Mobilegységek bejelentkezése

A bázisállomásra legfeljebb hat mobilegységet lehet bejelentkeztetni.

Egy Gigaset S68H mobilegységet legfeljebb négy bázisállomásra lehet bejelentkeztetni.

A Gigaset S68H automatikus bejelentkezése Gigaset S680/S685 esetében

Feltétel: A mobilegység még nem lehet bejelentkeztetve egyetlen bázisállomásra sem.

A mobilegység bejelentkezése a bázisállomáson automatikusan megtörténik.

- ▶ Helyezze a mobilegységet a bázisállomásba úgy, hogy a kijelző előre nézzen.

A bejelentkezés akár 5 percet is igénybe vehet.

Eközben a **Bejelentkezés**: felirat látható a kijelzőn, a bázisállomás neve (például . bázis 1) pedig villog. A sikeres bejelentkezés után a mobilegység kijelzőjén megjelenik annak belső száma, például INT 2. A mobilegység a legkisebb szabad belső számot kapja meg (1 és 6 között). Ha 1 és 6 között már az összes belső szám használatban van, akkor a 6-os felülírásra kerül, feltéve, hogy a 6-os belső számmal rendelkező mobilegység készenléti állapotban van.

Figyelem:

- Nem lehet automatikusan elvégezni a bejelentkeztetést, ha az adott bázisállomás egy hívás miatt éppen használatban van.
- Minden egyes gombnyomás megszakítja az automatikus bejelentkeztetést.
- Ha az automatikus bejelentkeztetés nem működik, akkor ezt kézi vezérléssel kell elvégezni.
- A mobilegység nevét módosítani lehet (lásd 50. oldal).

A Gigaset S68H bejelentkezése kézi vezérléssel a Gigaset S680/S685 esetében

A kézi vezérlésű bejelentkeztetést a mobilegységen és a bázisállomáson is aktiválni kell.

Sikeres bejelentkeztetés után a mobilegység készenléti állapotba vált. A kijelzőn megjelenik a mobilegység belső száma, például INT 1. Ha nem, ismételje meg a műveletet.

A mobilegységen

 →  → Mobilegység
→ Mobil bejelentk.



Válassza ki a bázisállomást, pl. . bázis 1, majd nyomja meg az **OK** gombot.



Írja be a bázisállomás PIN-kódját (a gyári beállítás: 0000), majd nyomja meg az **OK** gombot. A kijelző villogni fog egy felirat, pl. . bázis 1.

A bázisállomáson

60 másodpercen belül nyomja le **hosszan** a bázisállomás bejelentkezés/keresés gombját(2. oldal) (kb. 3 másodpercig).

További mobilegységek bejelentkezése

A további Gigaset mobilegységek és más GAP-készülékek bejelentkezése az alábbiak szerint történik.

A mobilegységen

- ▶ Kezdje meg a mobilegység bázisállomásra történő bejelentkeztetését a használati útmutató szerint.

A bázisállomáson

Nyomja meg **hosszan** a bejelentkezés/keresés gombot (2. oldal) (kb. 3 másodpercig).

Mobilegységek kijelentkeztetése

Bármelyik másik bejelentkeztetett mobilegységet kijelentkeztetheti bármelyik bejelentkeztetett Gigaset S68H mobilegységről.

-  Nyissa meg a belső felhasználók listáját. Az aktuális mobilegységet a < jelöli.

-  Válassza ki a kijelentkeztetni kívánt belső felhasználót.

Opciók Nyissa meg a menüt.

Mobil kijelentk.

Válassza ki, majd nyomja meg az **OK** gombot.

-  Adja meg a PIN-kódot, majd nyomja meg az **OK** gombot.

Igen Nyomja meg a kijelzőgombot.

Mobilegység keresése („paging”)

A bázisállomás segítségével megkeresheti mobilegységét.



- ▶ **Röviden** nyomja meg a bejelentkeztetés/keresés gombot a bázisállomáson (2. oldal).
- ▶ Minden mobilegység egyszerre cseng („paging”) akkor is, ha a csengőhangok ki vannak kapcsolva.

Keresés befejezése

- ▶ **Röviden** nyomja meg a bejelentkeztetés/keresés gombot a bázisállomáson, vagy nyomja meg a Hívásfogadás gombot  a mobilegységen.

A bázisállomás módosítása



Ha az Ön mobilegysége több bázisállomásra is be van jelentkeztetve, beállíthatja azt egy bizonyos bázisállomásra vagy a legjobb vételt biztosító bázisállomásra (Legjobb bázis).

-  →  → Mobilegység → Bázisválasztás
-  Válassza ki az egyik bázisállomást vagy a Legjobb bázis lehetőséget, majd nyomja meg az **OK** gombot.



Belső hívás kezdeményezése

Az azonos bázisállomásra bejelentkeztetett mobilegységek közötti belső hívások díjmentesek.



Egy bizonyos mobilegység hívása

-  Kezdeményezzen belső hívást.
-  Adja meg a mobilegység számát.

Vagy:

-  Kezdeményezzen belső hívást.
-  Válassza ki a mobilegységet.
-  Nyomja meg a Hívásfogadás gombot.

Minden mobilegység hívása („gyűjtőhívás”)



-  Kezdeményezzen belső hívást.
-  Nyomja meg a csillag gombot. Így minden mobilegységet felhív.

Hívásbontás

-  Nyomja meg a Letesz gombot.

Hívás továbbítása más mobilegységre

Egy külső hívást más mobilegységre továbbíthat (kapcsolhat).

-  Nyissa meg a mobilegységek listáját.
A külső felhasználó várakoztató dallamot hall, ha Ön bekapcsolta ezt a funkciót (lásd 63. oldal).
-  Válasszon egy mobilegységet vagy a Gyűjtő lehetőséget, majd nyomja meg az **OK** gombot.

Ha a belső felhasználó válaszol:

- ▶ Szükség esetén jelezze számára a külső hívást.

 Nyomja meg a Letesz gombot.
A külső hívás továbbításra kerül a másik mobilegységre.



Ha a belső felhasználó **nem** válaszol vagy foglalt, akkor a **Vége** kijelzőgomb megnyomásával visszatérhet a külső híváshoz.

Hívás továbbításakor a Letesz gombot  is megnyomhatja mielőtt a belső felhasználó válaszol.

Ha a belső felhasználó nem válaszol vagy foglalt, a hívás automatikusan visszatér az Ön készülékére (a kijelzőn az Újrahívás felirat olvasható).

Belső megbeszélés

Ha Ön egy **külső** féllel beszélget, ezzel egy időben felhívhat egy **belső** felhasználót megbeszélés céljából.

-  Nyissa meg a mobilegységek listáját.
A külső felhasználó várakoztató dallamot hall, ha Ön bekapcsolta ezt a funkciót (lásd 63. oldal).
-  Válasszon mobilegységet, majd nyomja meg az **OK** gombot.

Megbeszélés befejezése

Vége Nyomja meg a kijelzőgombot.
Újból létrejön a kapcsolat Ön és a külső felhasználó között.

Bekopogás fogadása/elutasítása

Ha **belső** hívás közben **külső** hívása érkezik, bekopogó hangot (rövid hangjelzés) hall. A hívó fél száma megjelenik a kijelzőn, ha a hívószámjelzés be van kapcsolva.

Belső hívás megszakítása, külső hívás fogadása

Felvesz Nyomja meg a kijelzőgombot.
A belső hívás **megszakad**. Létrejön a kapcsolat Ön és a külső felhasználó között.

Külső hívás elutasítása

Elutasít Nyomja meg a kijelzőgombot.
A bekopogó hang kikapcsol. A kapcsolat Ön és a belső felhasználó között megmarad. A csengőhang a többi bejelentkezett mobilegységen továbbra is hallható.

Belehallgatás külső hívásba

Feltétel: a Belehallgatás funkció be van kapcsolva.

Ön külső beszélgetést folytat. Egy belső felhasználó bekapcsolódhat és részt vehet a beszélgetésben. A bekapcsolást minden beszélgetőpartner mobilegységén jelzőhang jelzi.

Belső belehallgatás be-/kikapcsolása

 →  → Bázisállomás
→ Extra funkciók → Belehallgatás

Nyomja meg az **OK** gombot a funkció be- és kikapcsolásához ( = be).

 Nyomja meg **hosszan** (készenléti állapot).

Belső behallgatás

A vonal foglalt egy külső beszélgetés miatt. A kijelzőn ennek megfelelő információk láthatók. Ön szeretne behallgatni a külső hívásba.



Nyomja meg a Hívásfogadás gombot **hosszan**.

Ön bekapcsolódik a hívásba. Minden résztvevő hangjelzést hall. Ezalatt ennek a mobilegységnek a kijelzőjén megjelenik a Konferencia üzenet, és erről a mobilegységről nem lehet tárcsázni.

Behallgatás befejezése



Nyomja meg a Letesz gombot.

Minden résztvevő hangjelzést hall.

Ha az **első** belső felhasználó megnyomja a Letesz gombot , a bekapcsolódó mobilegység és a külső felhasználó közötti kapcsolat megmarad.

Mobilegység nevének módosítása

Bejelentkezéskor a mobilegységek automatikusan megkapják az „INT 1”, „INT 2” stb. neveket. Ezeket a neveket módosítani lehet. A név legfeljebb 10 karakter hosszúságú lehet. A módosított név mindegyik mobilegység listájában megjelenik.



Nyissa meg a mobilegységek listáját. A saját mobilegységet a < jelöli.



Válassza ki a mobilegységet.

Szerk.

Nyomja meg a kijelzőgombot.



Adja meg a nevet.

Mentés

Nyomja meg a kijelzőgombot.

A mobilegység belső számának módosítása

Bejelentkezéskor a mobilegység **automatikusan** megkapja a legkisebb

szabad belső számot. Ha minden hely foglalt, a 6-os szám felülírásra kerül, ha ez a mobilegység készenléti állapotban van. Ön minden bejelentkezett mobilegység belső számát (1–6) módosíthatja.



Nyissa meg a mobilegységek listáját. A saját mobilegységet a < jelöli.

Opciók

Nyissa meg a menüt.

Szám szerkeszt.

Válassza ki, majd nyomja meg az **OK** gombot. A mobilegységek listája megjelenik a kijelzőn.



Az aktuális szám villog. Válasszon ki egy mobilegységet.



Adja meg az új belső számot (1–6). A mobilegység régi száma felülírásra kerül.

Mentés

Nyomja meg a kijelzőgombot a mentéshez.



Nyomja meg **hosszan** (készenléti állapot).

Ha egy belső szám kétszer kerül kiosztásra, hibajelző hang hallatszik (ereszkedő hangsor).

► Ismételje meg az eljárást egy szabad számmal.

A mobilegység használata babaőrzként

Ha a babaőrző funkció be van kapcsolva, akkor a megadott zajszint elérésekor a készülék felhívja a tárolt célhívószámot. Célhívószámként megadhat belső vagy külső számot is a mobilegységen.

Ha a babaőrző külső számot hív, akkor a hívás 90 másodperc után megszakad. Ha a babaőrző egy belső számot (mobilegységet) hív, akkor a hívás kb. 3 perc után megszakad (bázisfüggő). A babaőrző funkció használata közben a Letesz gomb kivételével az összes gomb

le van zárva. A mobilegység hangszórója néma.

A babaőrző funkció használata közben a mobilegységre érkező bejövő hívásokat a készülék **csengőhang nélkül**, csak a kijelzőn jeleníti meg. A kijelző és a billentyűzet nem világít, és a figyelmeztető hangok is ki vannak kapcsolva.

Ha fogadja a bejövő hívást, a beszélgetés időtartamára felfüggesztésre kerül a babaőrző funkció, de bekapcsolva **marad**.

A babaőrző funkció bekapcsolva marad ha ki- majd bekapcsolja a mobilegységet.

Vigyázat!

- **A babaőrző használata előtt feltétlenül ellenőrizze annak működését. Tesztelje például az érzékenységet. Ellenőrizze a híváskapcsolást, ha a babaőrzőt egy külső számra továbbítja.**
- Ez a funkció jelentősen csökkenti a mobilegység üzemidejét. Szükség esetén helyezze a mobilegységet a töltőállomásra. Ez biztosítja, hogy az akkumulátorok nem merülnek le.
- A mobilegység és a baba közötti távolság optimális esetben 1-2 méter legyen. A mikrofont a baba felé kell fordítani.
- A telefonvonalat, amelyen a babariaszítás továbbításra kerül, nem szabad egy bekapcsolt üzenetrögzítőnek gátolnia.

A babaőrző bekapcsolása és a célhívószám megadása

 →  → Helyiségfigyelés

▶ Adja meg a beállításokat a sorokban:

Aktív:

Válassza a **Be** lehetőséget a bekapcsoláshoz.

Hívás:

Külső szám: válassza ki a hívószámot a telefonkönyvből (a  kijelzőgomb megnyomásával) vagy adja meg azt. Csak **az utolsó 4 számjegy** jelenik meg.

Belső szám: **Opciók** → **INT** → **OK**
→  (válassza ki a mobilegységet

vagy a **Gyűjtő** lehetőséget, ha az összes mobilegységet hívni szeretné) → **OK**.

Érzékenység:

Állítsa be az érzékenységet (Alacs. vagy Magas).

▶ Nyomja a **Mentés** gombot a beállítások mentéséhez.

Beállított célhívószámok módosítása

 →  → Helyiségfigyelés

 Ugorjon a Hívás: sorra.



<C vagy **Töröl**

Törölje a jelenlegi számot.

▶ Adja meg a hívószámot, az itt leírtak szerint: „A babaőrző bekapcsolása és a célhívószám megadása” (51. oldal).

Babaőrző funkció kikapcsolása távolról

Feltételek: a telefonnak támogatnia kell a hangfrekvenciás tárcsázást, a babaőrzőt pedig külső hívószámra kell irányítani.

▶ Fogadja a babaőrző hívását, majd nyomja meg a   gombokat.

A hívás végeztével a babaőrző kikapcsol.

Ezt követően a babaőrző nem kezdeményez újabb hívást.

A mobilegységen a babaőrző egyéb beállításai (például a csengőhang) érvényben maradnak, amíg meg nem nyomja a **Ki** kijelzőgombot a mobilegységen.

Ha ugyanazzal a számmal újra be szeretné kapcsolni a babaőrzőt:

▶ Kapcsolja be újra a funkciót, és mentse a **Mentés** (51. oldal) gombbal.

A mobilegység beállításai

Mobilegysége előre be van állítva, a beállításokat azonban saját igényeihez igazíthatja.

Funkciók és hívószámok gyors elérése

A bal oldali kijelzőgombhoz, valamint a **0+** és **2 abc** - **9 www** számjegyekhez hozzárendelhet egy-egy hívószámot vagy funkciót. A jobb oldali kijelzőgomb már hozzá van rendelve egy funkcióhoz. A hozzárendelt funkció azonban módosítható.

Így egyetlen gombnyomással tárcsázhatja a hívószámot, illetve elindíthatja a funkciót.

Számjegygomb/bal oldali kijelzőgomb hozzárendelése

Feltétel: a számjegygombhoz, illetve a bal oldali kijelzőgombhoz még nincs hozzárendelve hívószám vagy funkció.

- ▶ Nyomja meg a **?** kijelzőgombot, vagy nyomja meg **hosszan** a számjegygombot.

Megjelenik a lehetőségek listája.

A következő lehetőségek közül választhat:

Gyorstárcsázás / Call-by-Call

Hozzárendel egy gombot a telefonkönyv vagy a call-by-call lista egyik hívószámához.

Megnyílik a telefonkönyv vagy a call-by-call lista.

- ▶ Válasszon egy bejegyzést, majd nyomja meg az **OK** gombot.

Ha törli vagy módosítja a telefonkönyv, illetve a call-by-call lista bejegyzését, ez nem módosítja a számjegygombok, illetve a kijelzőgomb hozzárendelését.

Helyiségfigyelés

Hozzárendel egy gombot a babaőrző funkció bekapcsolására és beállítására szolgáló menühöz (lásd 50. oldal).

Ébresztőóra

Hozzárendel egy gombot az ébresztőóra bekapcsolására és beállítására szolgáló menühöz (lásd 57. oldal).

Naptár

Megnyitja a naptárat/új emlékeztető megadását.

Bluetooth

Hozzárendel egy gombot a Bluetooth menühöz.

További funkciók

További funkciók:

INT

Belső hívások (lásd 48. oldal).

SMS

Hozzárendel egy gombot az SMS-funkciók menüjéhez (lásd 30. oldal).

Infó-szolgáltat.

Hozzárendel egy gombot az információs szolgáltatások megrendelésére szolgáló menühöz (36. oldal).

SMS értesítés

Hozzárendel egy gombot az SMS-értesítés bekapcsolására szolgáló menühöz (34. oldal).

Szám letiltása

Kikapcsolja a hívószám-kijelzést a következő hívásnál (20. oldal).

Ha a bal oldali kijelzőgomb már foglalt, a kijelző legalsó sorában, a kijelzőgomb felett megjelenik a kiválasztott funkció, illetve a telefonkönyvben vagy a call-by-call listában található hívószám neve (adott esetben rövidítve).

Funkció indítása, hívószám tárcsázása

Ha a mobilegység készenléti állapotban van, nyomja meg **hosszan** a számjegygombot, vagy **röviden** a kijelzőgombot.

A gombok hozzárendelésétől függően:

- ◆ A készülék közvetlenül tárcsázza a hívószámokat.
- ◆ A funkció menüje megnyílik.

Gomb hozzárendelésének módosítása

Kijelzőgomb

- ▶ Nyomja meg **hosszan** a bal vagy jobb kijelzőgombot.

Megjelenik a lehetőségek listája.

- ▶ Folytassa a gomb első hozzárendeléséhez hasonlóan (52. oldal).

Számjegygomb

- ▶ Nyomja meg **röviden** a számjegygombot

Változt. Nyomja meg a kijelzőgombot. Megjelenik a lehetőségek listája.

- ▶ Folytassa a gomb első hozzárendeléséhez hasonlóan (52. oldal).

A kijelző nyelvének módosítása

A kijelző szövegeit különböző nyelveken jelenítheti meg.

 →  → Mobilegység → Nyelv

Az aktuális nyelvet egy pipa jelzi: .

 Válasszon egy nyelvet, majd nyomja meg az **OK** gombot.

 Nyomja meg **hosszan** (készletléti állapot).

Ha véletlenül egy Ön számára ismeretlen nyelvet választott:



  8 tuv.  4 ghr.  1 eo.

Nyomja meg a gombokat ebben a sorrendben.

 Válassza ki a megfelelő nyelvet, majd nyomja meg az **OK** gombot.

A kijelző beállítása

Ön négy színminta és több kontrasztbeállítás közül választhat.

 →  → Kijelző

Színminta Válassza ki, majd nyomja meg az **OK** gombot.



Válasszon egy színmintát, majd nyomja meg az **OK** gombot (= aktuális szín).



Nyomja meg **röviden**.

Kontraszt Válassza ki, majd nyomja meg az **OK** gombot.



Állítsa be a kontrasztot.

Mentés Nyomja meg a kijelzőgombot.



Nyomja meg **hosszan** (készletléti állapot).

Képernyővédő beállítása

A kijelzőn megjelenítheti képernyővédőként a Média-tár (56. oldal) egyik képét, amikor a mobilegység készletléti állapotban van.

Ez helyettesíteni fogja a készletléti állapotú kijelzőt. A képernyővédő eltakarhatja a dátumot, az időt és a nevet.

Bizonyos esetekben nem jelenik meg a kijelző, például hívás közben, vagy amikor a mobilegység ki van jelentkeztetve.

Ha a képernyővédő be van kapcsolva, akkor a **Képernyővédő** menübeállítás mellett egy pipa látható: .



→  → Kijelző → Képernyővédő

Megjelenik az aktuális beállítás.

- ▶ Adja meg a beállításokat a sorokban:

Aktiválás:

Válassza a **Be** (a képernyővédő megjelenik), vagy a **Ki** lehetőséget (nincs képernyővédő).

Kiválasztva:

Szükség esetén módosítsa a képernyővédőt (lásd lent).

- ▶ Mentse a módosításokat: (70. oldal).

Ha a képernyővédő elrejt az adatokat a kijelzőn, akkor **röviden** nyomja meg a  gombot a dátum és az idő megjelenítéséhez.

A képernyővédő módosítása

 →  → Kijelző → Képernyővédő

 Ugorjon a Kiválasztva sorra.

Megnéz Nyomja meg a kijelzőgombot. Az aktív képernyővédő megjelenik a kijelzőn.

 Válasszon képernyővédőt, majd nyomja meg a **Változt.** gombot.

► Mentse a módosításokat: (70. oldal).

A kijelző megvilágításának beállítása

Attól függően, hogy a mobilegység a töltőállomásban van vagy sem, a kijelző megvilágítását be- és kikapcsolhatja. Ha a bázisállomás be van kapcsolva, akkor a kijelző mérsékelten világít.

 →  → Kijelző → Megvilágítás

Megjelenik az aktuális beállítás.

► Adja meg a beállításokat a sorokban:

Töltőben

Válassza a **Be** vagy a **Ki** lehetőséget.

Töltő nélkül

Válassza a **Be** vagy a **Ki** lehetőséget

Figyelem:



A **Be** beállítás esetén a mobilegység készenléti ideje jelentős mértékben csökken.

Mentés Nyomja meg a kijelzőgombot.

 Nyomja meg **hosszan** (készenléti állapot).

A figyelmeztető hangok be-/kikapcsolása

Ha ez a funkció be van kapcsolva, akkor a hívás fogadásához egyszerűen vegye ki a mobilegységet a töltőállomásból a Hívásfogadás gomb  megnyomása nélkül.

 →  → Mobilegység

Autom. felvétel

Válassza ki, majd nyomja meg az **OK** gombot ( = be).



Nyomja meg **hosszan** (készenléti állapot).

A hangszóró/kihangosítás hangerejének módosítása

A kihangosítás hangerejét öt, a hangszóró hangerejét három fokozat közül választhatja ki.

Készenléti állapotban:



→ Készülék hangerő



Állítsa be a hangszóró hangerejét.



Ugorjon a Kihang.hangerő sorra.



Állítsa be a kihangosítás hangerejét.

Mentés

Nyomja meg a kijelzőgombot a beállítás tartós mentéséhez.

Hangerő módosítása hívás közben:



Nyomja meg a vezérlőgombot.



Állítsa be a hangerőt.

Mentés

Nyomja meg a kijelzőgombot a beállítás tartós mentéséhez.

A beállítás 3 másodperc múlva automatikusan elmentésre kerül, ha nem, nyomja meg a **Mentés** kijelzőgombot.

Ha a  gomb egy másik funkcióhoz van hozzárendelve, például váltáshoz (20. oldal):

Opciók

Nyissa meg a menüt.

Hangerő Válassza ki, majd nyomja meg az **OK** gombot.



Adja meg a beállítást (lásd fent).

Figyelem:

A menü segítségével a hívás hangerejét, a csengőhangokat és a figyelmeztető hangokat is beállíthatja (lásd 16. oldal).

Csengőhangok módosítása

- ◆ Hangerő:

Öt hangerőszint (1–5; pl. 2-es hangerő = ) és a „crescendo” csengés (6; a hangerő minden csengetéssel fokozódik = ) közül választhat.
- ◆ Csengőhangok:

Különféle csengőhangokat, dallamokat, vagy a Médiatárból bármilyen hangot (56. oldal) kiválaszthat.

Különböző csengőhangokat állíthat be a következő funkciókhoz:

- ◆ Külső hívások: külső hívásokhoz
- ◆ Belső hívások: belső hívásokhoz
- ◆ Emlékeztetők: emlékeztetőkhöz (58. oldal)
- ◆ Minden egyf.: ugyanaz a csengőhang minden funkciónál

Az egyes funkciók beállításai

A hangerőt és a dallamot a jelzés típusától függően állítsa be.

Készenléti állapotban:

 → Csengőhangok

 Válassza ki a beállítást, például Külső hívások, majd nyomja meg az **OK** gombot.

 Állítsa be a hangerőt (1–6).

 Ugorjon a következő sorra.

 Válasszon dallamot.

Mentés Nyomja meg a kijelzőgombot a beállítás mentéséhez.

Ugyanazok a beállítások minden funkcióhoz

Készenléti állapotban:

 → Csengőhangok → Minden egyf.

▶ Állítsa be a hangerőt és a csengőhangot (lásd „Az egyes funkciók beállításai”).

Mentés Nyomja meg a kijelzőgombot a megerősítéshez.

 Nyomja meg **hosszan** (készenléti állapot).

Figyelem:

A menü segítségével a hívás hangerejét, a csengőhangokat és a figyelmeztető hangokat is beállíthatja (lásd 16. oldal).

Csengőhang ki- és bekapcsolása

A hívás fogadása előtt, illetve készenléti állapotban is kikapcsolhatja a csengőhangot; a csengőhangot tartósan vagy csak az aktuális hívás esetére is kikapcsolhatja. A csengőhangot nem lehet bekapcsolni külső hívás közben.

Csengőhang tartós kikapcsolása

 Nyomja meg **hosszan** a csillag gombot.

A kijelzőn megjelenik a  szimbólum.

A csengőhang visszakapcsolása

 Nyomja meg **hosszan** a csillag gombot.

Csengőhang kikapcsolása az aktuális hívás esetére

Csendes Nyomja meg a kijelzőgombot.

Tájékoztató hang be- és kikapcsolása

Csengőhang helyett Ön egy tájékoztató hangot is bekapcsolhat. Hívás esetén ilyenkor a csengőhang helyett **egy rövid hang** („Bip”) lesz hallható.



Nyomja meg **hosszan** a csillag gombot, és **3 másodpercen belül**.



Nyomja meg a kijelzőgombot. A hívást ezután **egy** rövid tájékoztató hang jelzi. A kijelzőn a szimbólum látható.

Médiatár

A mobilegység Médiatára olyan hangokat tartalmaz, amelyeket csengőhangként, illetve olyan képeket (hívóképeket és képernyővédőt), amelyeket a hívóhoz kapcsolódó képekként vagy képernyővédőként használhat. Feltétel: Hívószámkijelzés (CLIP). A Médiatár a következő médiatípusokat tudja kezelni:

Szimbólum	Hang	Formátum
	Csengőhangok	Szabványos
	Kép (hívókép, képernyővédő)	BMP (128 x 100 vagy 128 x 160 képpont)

A szimbólum a név előtt jelenik meg a Médiatárban. A mobilegység gyárilag különböző egy- és többszólamú hangokat és képeket tartalmaz.

A meglévő hangokat lejátszhatja, a képeket pedig megjelenítheti.

Számítógépről is letölthet képeket (lásd 72. oldal). Ha túl kevés a memória, akkor először törölni kell néhány képet. A gyári képek mellett a szimbólum látható. Ezeket nem nevezheti át és nem törölheti.

Hang lejátszása/hívókép megtekintése

→ → Képernyővédők / Hívó-képek / Hangok (bejegyzés kiválasztása)

Lejátsz. / **Megnéz**

Nyomja meg a kijelzőgombot. A hangok lejátszásra kerülnek, illetve a képek megjelennek a kijelzőn. A gombbal válthat a bejegyzések között.

Vége /

Nyomja meg a kijelzőgombot. A hang lejátszása, illetve a kép megjelenítése befejeződik.

A hangok lejátszása közben a gombbal is megszakíthatja a lejátszást.



Nyomja meg **hosszan** (készenléti állapot).

Ha érvénytelen formátumban mentett egy képet, akkor a bejegyzés kiválasztása után egy hibaüzenet jelenik meg. A gombbal megszakíthatja a műveletet. A **Töröl** gomb segítségével törölheti a képet.

Hangok: hangerő beállítása

Lejátszás közben:

Hangerő Nyomja meg a kijelzőgombot.



Állítsa be a hangerőt.

Mentés

Nyomja meg a kijelzőgombot.

Kép átnevezése/törlése

Ön kiválasztott egy bejegyzést.

Opciók

Nyissa meg a menüt.

Ha a képet nem lehet törölni () , ezek a lehetőségek nem használhatók. Helyzettől függően a következő funkciók közül választhat:

Törlés

Törli a kiválasztott bejegyzést.

Lista törlése



Törli a lista összes törölhető bejegyzését.

Átnevez

Módosítsa a nevet (max. 16 karakter), majd nyomja meg a **Mentés** gombot. A bejegyzés az új névvel kerül mentésre.

Kapacitás ellenőrzése

Ön megjelenítheti a képernyővédőkhöz és hívóképekhez rendelkezésre álló szabad kapacitást.

 →  → Kapacitás

 Vissza: nyomja meg a kijelzőgombot.

A figyelmeztető hangok be- és kikapcsolása

A mobilegység hangjelzésekkel figyelmezteti Önt különböző történésekre és állapotokra. Az alábbi figyelmeztető hangokat egymástól függetlenül lehet be- és kikapcsolni:

- ◆ **Billentyűhang:** Minden gombnyomást megerősít.
- ◆ **Nyugtázó hangok:**
 - **Megerősítő hang** (emelkedő hangsor): a beírás/beállítás megadása után, illetve amikor egy SMS vagy egy új bejegyzés jön létre az üzenetrögzítő listájában vagy a híváslistában
 - **Hibajelző hang** (ereszkedő hangsor): hibás bevétel esetén
 - **Menü vége jelzés:** ha a menü végére lapoz
- ◆ **Akkuhang:** fel kell tölteni az akkumulátort.

Készenléti állapotban:

 → Figyelm. hangok

▶ Adja meg a beállításokat a sorokban:

Billentyűk:

Válassza a Be vagy a Ki lehetőséget.

Nyugtázás:

Válassza a Be vagy Ki lehetőséget.

Telep:

Válassza a Be, Ki vagy a Hívás közben lehetőséget. Az akkuhang csak hívás közben szólal meg.

▶ Mentse a módosításokat: (70. oldal).

A mobilegység bázisállomásba helyezésekor hallható megerősítő hangjelzést nem lehet kikapcsolni.



Figyelem:

A menü segítségével a hívás hangerejét, a csengőhangokat és a figyelmeztető hangokat is beállíthatja (lásd 16. oldal).

Ébresztőóra beállítása

Feltétel: a dátum és a pontos idő már be van állítva (10. oldal).

Az ébresztőóra be-/kikapcsolása és az ébresztés beállítása

 → 

▶ Adja meg a beállításokat a sorokban:

Aktiválás:

Válassza a Be vagy a Ki lehetőséget.

Idő:

Adja meg az ébresztés idejét 4 számjeggyel.

Ismétlődés:

Válassza a Naponta vagy a Hétfő-Péntek lehetőséget.

Hangerő:

Állítsa be a hangerőt (1-6).

Dallam:

Válasszon dallamot.

▶ Mentse a módosításokat: (70. oldal).

A kijelző megjelenik az  szimbólum.

Az ébresztőhívás a kiválasztott csengőhangon (55. oldal) szólal meg a mobilegységen. Az ébresztőhívás 60 másodpercig hallható. A kijelzőn megjelenik az  szimbólum. Ha nem nyomja meg valamelyik gombot, az ébresztőhívás öt percenként kétszer megismétlődik, majd kikapcsol.

A mobilegység beállításai

Hívás közben az ébresztőt csak egy rövid hangjelzés jelzi.

Az ébresztőhívás kikapcsolása/szünet utáni ismétlése (szundi üzemmód)

Feltétel: az ébresztőhívás megszólal.

Ki Nyomja meg a kijelzőgombot. Az ébresztőhívás kikapcsol.

Vagy

Szundi Nyomja meg a kijelzőgombot vagy valamelyik másik gombot. Az ébresztőhívás kikapcsol, majd 5 perc után újra megszólal. A második ismétlés után az ébresztőhívás teljesen kikapcsol.

Emlékeztető beállítása (naptár)

A mobilegység legfeljebb 30 időpontra tudja emlékeztetni Önt (hangerő és dallam, lásd 55. oldal).

Emlékeztető mentése

Feltétel: a dátum és a pontos idő már be van állítva (10. oldal).

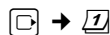

Válassza ki a napot a naptárból, majd nyomja meg az **OK** gombot. (Fekete kiemelés jelzi azokat a napokat a naptárban, amelyekre már elmentett emlékeztetőket.)

Megjelenik az adott napra elmentett emlékeztetők listája. Ha már elmentett 30 emlékeztetőt, először törölnie kell egy meglévőt.

<Új bejegyzés>

Válassza ki, majd nyomja meg az **OK** gombot.

► Adja meg a beállításokat a sorokban:

Aktív:

Válassza a **Be** vagy a **Ki** lehetőséget.

Dátum:

Adja meg a napot/hónapot/évet 8 számjeggyel.

Idő:

Adja meg az órát/percet 4 számjeggyel.

Szöveg

Adja meg a szöveget (max. 16 karakter). Ez a szöveg jelenik meg a listában az emlékeztető nevéként és a kijelzőn az emlékeztető hívás alatt. Ha nem ír be szöveget, csak az emlékeztető dátuma és ideje jelenik meg a kijelzőn.

Mentés

Nyomja meg a kijelzőgombot.



Nyomja meg **hosszan** (készenléti állapot).

Az emlékeztető mellett egy jelzés látható az emlékeztetők listájában.

Az emlékeztetők dátum szerint jelennek meg a listában.

Az emlékeztető hívás a kiválasztott csengőhangon szólal meg (55. oldal).

Az emlékeztető hívás 60 másodpercig hallatszik. A kijelzőn megjelenik a beírt szöveg, a dátum és az idő.

Hívás közben az emlékeztető hívást csak egy rövid hang jelzi.

Emlékeztetők kezelése



Válassza ki a napot a naptárból, majd nyomja meg az **OK** gombot. (Fekete kiemelés jelzi azokat a napokat a naptárban, amelyekre már elmentett emlékeztetőket.)



Válassza ki az egyik emlékeztetőt.

Opciók

Nyissa meg a menüt. Visszalépés a gombbal.

Az alábbi lehetőségek közül választhat:

Bejegyzést megnéz

Megnyitja a kiválasztott emlékeztetőt; nyissa meg az **Opciók** menüt a szerkesztéshez, törléshez, illetve be- és kikapcsoláshoz.

Szerkesztés

Módosíthatja a kiválasztott emlékeztetőt.

Törlés

Törli a kiválasztott emlékeztetőt.

Aktívál / Deaktívál

Be- vagy kikapcsolja a kiválasztott emlékeztetőt.

Lista törlése

Törli az **összes** emlékeztetőt.

Emlékeztető hívás kikapcsolása és megválaszolása

Feltétel: az emlékeztető hívás megszólal.

Ki Nyomja meg a kijelzőgombot az emlékeztető hívás kikapcsolásához.

Vagy:

SMS Nyomja meg a kijelzőgombot, ha egy SMS-sel kíván válaszolni az emlékeztetőre.

Elmulasztott emlékeztetők és évfordulók megjelenítése

Az elmulasztott emlékeztetők/évfordulók (25. oldal) az **Elmulaszt. esemény** listában jelennek meg, ha:

- ◆ Nem nyugtázta az emlékeztetőt/évfordulót.
- ◆ Az emlékeztető/évforduló jelzése hívás közben szóltal meg.
- ◆ A mobilegység ki volt kapcsolva az emlékeztető/évforduló idején.
- ◆ Az automatikus újrahívás funkció be volt kapcsolva az emlékeztető/évforduló idején (26. oldal).

A legújabb bejegyzés a lista elején áll.

Ha ebben a listában új emlékeztető/évforduló van, a kijelzőn az **Emlékez.** felirat látható. A kijelzőgomb megnyomásával is megnyithatja az **Elmulaszt. esemény** listát.

Lista megnyitása a menüből:

 →  → **Elmulaszt. esemény**

Válasszon egy emlékeztetőt/évfordulót.

A kijelzőn megjelennek az emlékeztetővel/évfordulóval kapcsolatos információk. Az elmulasztott emlékeztetőnél az emlékeztető neve jelenik meg, az elmulasztott évfordulónál a vezetéknev és a keresztnév. A dátum és az idő szintén megjelenik.

Töröl

Törli az emlékeztetőt.

SMS

Írjon egy SMS-t.



Nyomja meg **hosszan** (készenléti állapot).

Ha a listában már 10 bejegyzés van, a következő emlékeztető hívás esetén a legrégibb bejegyzés törlődik.

Bluetooth készülékek használata

A Gigaset S68H mobilegység a Bluetooth™ révén vezeték nélkül képes kommunikálni más, szintén ezt a technológiát használó készülékekkel.

A Bluetooth készülékek használat előtt, először aktiválnia kell a Bluetooth technológiát, majd be kell jelentkezteni a készülékeket a mobilegységre.

A mobilegységre 1 Bluetooth fejhallgatót lehet bejelentkezteni. Ezenkívül még legfeljebb 5 adathordozót (PC-t, PDA-t) lehet bejelentkezteni, hogy telefonkönyv-bejegyzéseket küldjön és fogadjon névjegyként, illetve adatokat cseréljen a számítógéppel (72. oldal).

A mobilegység beállításai

Ha telefonszámokat szeretne továbbítani Bluetooth kapcsolaton keresztül, akkor a – nemzetközi és helyi – előhívószámokat el kell tárolni a telefonban (lásd 62. oldal).

A Bluetooth készülék leírása az adott készülék használati útmutatójában található.

Figyelem:

- Csak **fejhallgató profillal** rendelkező fejhallgatót használhat a mobilegységhez.
- A mobilegység és a Bluetooth fejhallgató között kapcsolat létrehozása legfeljebb 5 másodpercig tart. Ez érvényes akkor is, ha a hívást a fejhallgatóval fogadja, ha a fejhallgatóra továbbítja a hívást, illetve amikor a fejhallgatóról tárcsáz egy számot.

A Bluetooth üzemmód be- és kikapcsolása

 →  → Adatátvitel → Bluetooth
→ Aktiválás

Nyomja meg az **OK** gombot a Bluetooth üzemmód be- és kikapcsolásához ( = bekapcsolva).

Készületi állapotban a  szimbólum jelzi a mobilegységen, hogy a Bluetooth üzemmód aktív:



Bluetooth készülékek bejelentkezése

A Bluetooth üzemmódban lévő mobilegység és a bekapcsolt Bluetooth készülék (fejhallgató vagy adathordozó) közötti távolság legfeljebb 10 m lehet.

Figyelem:

- Ha bejelentkeztet egy fejhallgatót, azzal az esetleg már bejelentkeztetett másik fejhallgatót felülírja.
- Ha egy olyan fejhallgatót szeretne használni a mobilegységhez, amelyik már be van jelentkeztetve egy másik készülékre (például mobiltelefonra), akkor először **szüntesse meg** ezt a kapcsolatot, és csak ezután kezdje el a Gigaset készülékre történő bejelentkeztést.

 →  → Adatátvitel → Bluetooth
→ Headsetet keres / Adat-eszközt keres

A keresés akár 30 másodpercet is igénybe vehet.

Miután a készüléket sikerült megtalálni, annak neve megjelenik a kijelzőn.

Opciók Nyomja meg a kijelzőgombot.

Eszközt elfogad

Válassza ki, majd nyomja meg az **OK** gombot.



Adja meg a **bejelentkeztetni** kívánt Bluetooth készülék PIN-kódját, majd nyomja meg az **OK** gombot.

A készülék bekerül az ismert készülékek listájába.

Folyamatban lévő keresés megszakítása/ megismétlése

Keresés megszakítása:

Mégsem Nyomja meg a kijelzőgombot.

Keresés ismétlése:

Opciók Válassza ki, majd nyomja meg az **OK** gombot.

Újra keres

Válassza ki, majd nyomja meg az **OK** gombot.



Az ismert (megbízható) készülékeket tartalmazó lista szerkesztése

Lista megnyitása

 →  → Adatátvitel → Bluetooth
→ Ismert eszközök

A megjelenő listában a készülékek neve mellett a megfelelő jel látszik:

Szimbólum Jelentés

 Bluetooth fejhallgató
 Bluetooth adathordozó

Bejegyzések megtekintése

Lista megnyitása →  (bejegyzés kiválasztása)

Opciók Nyomja meg a kijelzőgombot.

Bejegyzést megnéz

Válassza ki, majd nyomja meg az **OK** gombot.

Megjelenik a készülék neve és címe.

Lépjen vissza az **OK** gombbal.

Bluetooth készülékek kijelentkezése

Lista megnyitása →  (bejegyzés kiválasztása)

Opciók Nyomja meg a kijelzőgombot.

Törlés Válassza ki, majd nyomja meg az **OK** gombot.

 Vissza: nyomja **hosszan** a gombot.

Figyelem:

Ha egy bekapcsolt Bluetooth készüléket kijelentkezett, lehetséges, hogy az megkísérel ismét kapcsolódni, mint „nem bejelentkezett készülék”.

Bluetooth készülék nevének módosítása

Lista megnyitása →  (bejegyzés kiválasztása)

Opciók Nyomja meg a kijelzőgombot.

Átnevez Válassza ki, majd nyomja meg az **OK** gombot.

 Módosítsa a nevet.

Mentés



Nyomja meg a kijelzőgombot

Vissza: Nyomja **hosszan** a gombot.

Nem bejelentkezett Bluetooth készülék elutasítása/fogadása

Ha az ismert készülékek listáján nem szereplő Bluetooth készülék próbál kapcsolatot felvenni a mobilegységgel, akkor meg kell adni a Bluetooth készülék PIN-kódját.

◆ Elutasítás

Vissza

Nyomja meg a kijelzőgombot.

◆ Elfogadás



Adja meg az **elfogadni** kívánt Bluetooth készülék PIN-kódját, majd nyomja meg az **OK** gombot.

Ha elfogadta a készüléket, ideiglenesen használni tudja azt (vagyis mindaddig, amíg a készülék hatótávolságon belül található, vagy amíg a mobilegységet ki nem kapcsolja), vagy felveheti azt az ismert készülékek listájába.

A PIN-kód megerősítése után a készülék bekerül az ismert készülékek listájába:

- **Igen** Nyomja meg a kijelzőgombot
- **Nem** Nyomja meg a kijelzőgombot: ideiglenes használat.

A mobilegység Bluetooth-nevének módosítása

Módosíthatja a mobilegységnek azt a nevét, amely adott esetben egy másik Bluetooth készüléken jelenik meg.



→  → Adatátvitel → Bluetooth
→ Saját BT név

Változt.



Nyomja meg a kijelzőgombot

Módosítsa a nevet.

Mentés



Nyomja meg a kijelzőgombot

Vissza: nyomja **hosszan** a gombot.

Saját előhívószám beállítása

Ha telefonszámokat szeretne továbbítani, akkor a - nemzetközi és helyi - előhívószámokat el kell menteni a telefonban.

Ezek közül a számok közül néhány már eleve be van állítva.

 →  → Mobilegység → Körzetszámok

Ellenőrizze, hogy az (előzetesen beállított) előhívószám helyes-e.

▶ Adja meg a beállításokat a sorokban:

 Beviteli mező kiválasztása/
megváltoztatása.

 Mozgás a beviteli mezőben.

 Szükség esetén törölje
a számot: nyomja meg
a kijelzőgombot.

 Adja meg a hívószámot.

 Nyomja meg a kijelzőgombot.

Példa:

Körzetszámok	
Országghívószám:	
00 - 36	
Körzetszám:	
0 - [1]	
	Mentés

A mobilegység gyári beállításainak visszaállítása

Az egyéni beállításokat és módosításokat visszavonhatja. A telefonkönyv, a call-by-call lista, a híváslista, az SMS-listák és a mobilegységnek a bázisállomásra történt bejelentkeztetése, valamint a Médiatár tartalma megmarad.

 →  → Mobilegység
→ Mobil visszaáll.

 Nyomja meg a kijelzőgombot.

 Nyomja meg **hosszan**
(készületli állapot).

A bázisállomás beállításai

A bázisállomást egy bejelentkeztetett Gigaset S68H mobilegység segítségével állíthatja be.

Jogosulatlan hozzáférés megelőzése

Védje a bázisállomás rendszerbeállításait egy kizárólag Ön által ismert PIN-kóddal. A PIN-kódot a mobilegység bázisállomásra történő be- és kijelentkeztetésekor vagy a gyári beállítások visszaállításakor kell megadni.

A rendszer PIN-kódjának módosítása



Átírhatja a bázisállomáson beállított, 4 számjegyből álló PIN-kódot (melynek gyári beállítása: 0000) egy olyan 4-jegyű PIN-kódra, melyet csak Ön ismer.

Gigaset S685: A PIN-kód beállítása megkönnyíti az üzenetrögzítő távoli kezelését (44. oldal).

 →  → Bázisállomás → RendszerPIN

 Adja meg a PIN-kódot, majd nyomja meg az **OK** gombot.

 Adja meg az új PIN-kódot. Biztonsági okokból a beírt karaktereket négy csillag jelöli (****).

  Ugorjon a következő sorra, írja be újra a PIN-kódot, és nyomja meg az **OK** gombot.

 Nyomja meg **hosszan**
(készületli állapot).

A PIN-kód visszaállítása

Ha elfelejtette a beállított PIN-kódot, visszaállíthatja a bázisállomás eredeti kódját (**0000**):

Húzza ki a tápkábelt a bázisállomásból. Tartsa lenyomva a bázisállomáson a Bejelentkezés/Keresés gombot, miközben a tápkábelt visszadugja a bázisállomásba. Egy kis idő múlva elengedheti a gombot.

A bázisállomás ezután visszaáll, és a **0000** PIN-kód lesz beállítva.

Figyelem:

Az összes mobilegység kijelentkeztesre kerül, ezért ezeket újra be kell jelentkeztetni.

Csengőhangok módosítása (csak Gigaset S685 esetében)

◆ Hangerő:
Öt hangerőszint és a „crescendo” csengetés közül választhat, lásd 55. oldal. A „0” beállítás kikapcsolja a bázisállomás csengőhangját.

◆ Csengőhangok:
Beállíthat egy csengődallamot a külső hívásokhoz, lásd 55. oldal.

 →  → Bázisállomás
→ Csengőhangok

A beállítás megadásáról lásd 55. oldal.

A várakoztató dallam be- és kikapcsolása

 →  → Bázisállomás → Tartás-zene

Nyomja meg az **OK** gombot a várakoztató dallam be- és kikapcsolásához ( = be).

Repeater-támogatás

A repeater segítségével növelheti a bázisállomás hatótávolságát és téreřejét. Ehhez aktiválnia kell a repeater funkciót. Ekkor a bázisállomáson keresztül folytatott beszélgetések megszakadnak.

Feltétel: Ön bejelentkezett egy repeatert. A takarékos üzemmód ki van kapcsolva.

 →  → Bázisállomás
→ Extra funkciók → Repeater mód

Igen Nyomja meg a kijelzőgombot.

Bekapcsolt repeater funkció esetén a menüpontot pipa jelöli .

Figyelem:

A repeater-támogatás és a takarékos üzemmód (lásd 13. oldal) kioltják egymást, vagyis a két funkció nem működhet egyszerre.

A bázisállomás gyári beállításainak visszaállítása

A beállítások visszaállításakor

- ◆ a takarékos üzemmód kikapcsol,
- ◆ a mobilegységek bejelentkezve maradnak,
- ◆ a PIN-kód nem módosul,
- ◆ az SMS-információs szolgáltatások nem módosulnak.

 →  → Bázisállomás
→ Bázis visszaáll.

 Adja meg a PIN-kódot, és nyomja meg az **OK** gombot.

Igen Nyomja meg a kijelzőgombot.

A visszaállítást a  gomb vagy a **Nem** kijelzőgomb megnyomásával lehet megszakítani.

 Nyomja meg **hosszan** (készenléti állapot).

A bázisállomás csatlakoztatása telefonközponthoz

A következő beállítások csak akkor szükségesek ha telefonközpontja megköveteli ezeket, lásd a telefonközpont használati útmutatóját.

Azokon a telefonközpontokon keresztül, amelyek nem támogatják a hívószámjelzést, SMS küldése vagy fogadása nem lehetséges.

Tárcsázási mód és flash-idő

Az aktuális beállítást pipa jelzi: .

Tárcsázási mód módosítása

A következő tárcsázási módok közül választhat:



- ◆ Hangfrekvenciás tárcsázás (DTMF)
- ◆ Impulzusos tárcsázás (DP)

 →  → Bázisállomás
→ Extra funkciók → Tárcsázási mód

 Válasszon tárcsázási módot (= be) és nyomja meg az **OK** gombot.

 Nyomja meg **hosszan** (készletléti állapot).

Flash-idő beállítása

 →  → Bázisállomás
→ Extra funkciók → Flash-idő

 Állítsa be a flash-időt (= be) és nyomja meg az **OK** gombot.

 Nyomja meg **hosszan** (készletléti állapot).

Előhívószám mentése (külső vonal kódja)

Feltétel: telefonközpontja esetében előfordulhat, hogy külső hívásokhoz a hívószám elé előhívószámot kell írnia, például „0”.

 →  → Bázisállomás
→ Extra funkciók → Előhívó

 Adja meg vagy módosítsa az előhívószámot (max. 3 számjegy).

- ▶ Mentse a módosításokat: (70. oldal).

Elmentett előhívószám esetén:

- ◆ A következő listából történő tárcsázáskor az előhívószám automatikusan a hívószám elé kerül: SMS-központok hívószámai, híváslista, üzenetrögzítő-lista.
- ◆ Kézi tárcsázáskor és a telefonkönyv hívószámainak, a segélyhívószámoknak, valamint az SMS-központok hívószámainak kézi beírása esetén az előhívószámot kézzel kell beírnia.
- ◆ Ha SMS küldésekor a fogadó mobilegység hívószámát átveszi a telefonkönyvből, az előhívószámot törölnie kell.
- ◆ A meglévő előhívószámot a **<** gombbal lehet törölni.

Szünetek beállítása

Vonalfoglalás utáni szünet módosítása

Ön beállíthatja a Hívásfogadás gomb  megnyomása és a hívószám elküldése közötti szünet időtartamát.



Nyissa meg a menüt.



Nyomja meg a gombokat.



Adja meg a szünet hosszát
(1 = 1 mp.; 2 = 3 mp.;
3 = 7 mp.), majd nyomja
meg az **OK** gombot.

Flash gomb utáni szünet módosítása

Ön módosíthatja a szünet időtartamát, ha telefonközpontja ezt megköveteli (lásd a telefonközpont útmutatóját).



Nyissa meg a menüt.



Nyomja meg a gombokat.



Adja meg a szünet hosszát
(1 = 800 ms; 2 = 1600 ms;
3 = 3200 ms), majd nyomja
meg az **OK** gombot.

Tárcsázási szünet (előhívószám utáni szünet) módosítása

Feltétel: ön elmentett egy előhívószámot (64. oldal).



Nyissa meg a menüt.



Nyomja meg a gombokat.



Adja meg a szünet hosszát
(1 = 1 mp.; 2 = 2 mp.;
3 = 3 mp.; 4 = 6 mp.), majd
nyomja meg az **OK** gombot.

Tárcsázási szünet beszúrása: nyomja meg a  gombot 2 másodpercig. Megjelenik egy P betű a kijelzőn.

Váltás ideiglenesen hangfrekvenciás tárcsázásra (DTMF)

Ha telefonközpontja még impulzusos tárcsázással működik, de szüksége van a hangfrekvenciás tárcsázásra egy kapcsolathoz (például hálózati hangpostafiók lehallgatásához), a híváshoz a készüléket át kell állítania hangfrekvenciás üzemmódra.

Feltétel: ön beszélgetést folytat vagy már tárcsázott egy külső hívószámot.



Nyomja meg a csillag gombot.

A hívás bontása után a készülék automatikusan visszatér impulzusos üzemmódba.

Függelék

Ápolás

- ▶ A bázisállomást és a mobilegységet **nedves** törülköendővel (oldószer nélkül) vagy antisztatikus törülköendővel törölje le.

Soha ne használjon száraz törülköendőt. Ez sztatikus feltöltődéshez vezethet.

Érintkezés folyadékkal

Ha a mobilegység folyadékkal érintkezett:

1. **Kapcsolja ki a mobilegységet, és azonnal vegye ki az akkumulátort.**
2. Csöpögtesse ki a mobilegységből a folyadékot.
3. Törölje szárazra az összes alkatrészt, és tartsa a mobilegységet **legalább 72 órán** át nyitott akkumulátortartóval és billentyűzettel lefelé száraz, meleg helyen (**ne tegye** mikrohullámú sütőbe, tűzhelyre stb.).
4. **A mobilegységet csak kiszáradás után kapcsolja be újra.**

Teljes kiszáradás után a készüléket sok esetben újra használatba veheti.

Kérdések és válaszok

Ha kérdése van a telefon használatával kapcsolatban, keresse fel a www.qiqaset.com/customer-care weboldalt. Az alábbi táblázat a leggyakrabban felmerülő problémákat és a lehetséges megoldásokat tartalmazza.

Bejelentkezési vagy kapcsolati problémák Bluetooth fejhallgatóval

- ▶ Indítsa újra a Bluetooth fejhallgatót (lásd a fejhallgató használati útmutatóját).
- ▶ A készülék kijelentkezése esetén törölje annak adatait a mobilegységről. (lásd 61. oldal).
- ▶ Ismétlje meg a bejelentkezést. (lásd 60. oldal).

A kijelzőn nem jelenik meg semmi.

1. A mobilegység nincs bekapcsolva.
 - ▶ Nyomja meg **hosszan** a Letesz gombot .
2. Az akkumulátor majdnem teljesen lemerült.
 - ▶ Töltse fel vagy cserélje le az akkumulátort (8. oldal).

A mobilegység gombjai nem reagálnak.

- A billentyűzár be van kapcsolva.
- ▶ Nyomja meg **hosszan** a kettőskereszt gombot  (11. oldal).

A kijelzőn a „Bázis x” felirat villog.

1. A mobilegység a bázisállomás hatótávolságán kívül van.
 - ▶ Csökkentse a mobilegység és a bázisállomás közötti távolságot.
2. A bázisállomás hatótávolsága lecsökkent, mert a takarékos üzemmódban van érvényben.
 - ▶ Kapcsolja ki a takarékos üzemmódot (13. oldal) vagy csökkentse a távolságot a mobilegység és a bázisállomás között.
3. A mobilegység ki van jelentkeztetve.
 - ▶ Jelentkeztesse be a mobilegységet (47. oldal).
4. A bázisállomás nincs bekapcsolva.
 - ▶ Ellenőrizze a bázisállomás hálózati tápegységét (8. oldal).

Báziskeresés felirat villog a kijelzőn.

A mobilegységen a Legjobb bázis van beállítva, és nincs bázisállomás hatótávolságon belül, vagy a bázisállomás nincs bekapcsolva.

- ▶ Csökkentse a távolságot a mobilegység és a bázisállomás között.
- ▶ Ellenőrizze a bázisállomás hálózati tápegységét (8. oldal).

<p>A mobilegység nem cseng.</p> <ol style="list-style-type: none"> 1. A csengőhang ki van kapcsolva. <ul style="list-style-type: none"> ▶ Kapcsolja be a csengőhangot (55. oldal). 2. A hívásátírányításnál az Azonnal beállítás van érvényben. <ul style="list-style-type: none"> ▶ Kapcsolja ki a hívásátírányítást (20. oldal).
<p>Nem hallható a csengőhang és a tárcsázási hang.</p> <p>Nem a készülékhez tartozó telefonkábel használja, illetve azt egy nem megfelelő érintkezőkiosztású kábelre cserélte le.</p> <ul style="list-style-type: none"> ▶ Mindig a készülékhez tartozó telefonkábel használja, vásárlás esetén pedig ügyeljen arra, hogy a megfelelő érintkezőkiosztású kábelt vásárolja meg (8. oldal).
<p>Hibajelzés hallatszik a PIN-kód lekérdezésekor.</p> <p>Az Ön által megadott PIN-kód hibás.</p> <ul style="list-style-type: none"> ▶ Állítsa vissza a PIN-kódot 0000-ra (63. oldal).
<p>Elfelejtette a PIN-kódot.</p> <ul style="list-style-type: none"> ▶ Állítsa vissza a PIN-kódot 0000-ra (63. oldal).
<p>A hívásköltségek nem kerülnek kijelzésre.</p> <ol style="list-style-type: none"> 1. Hálózati szolgáltatója nem támogatja ezt a funkciót. 2. Nincsenek számláló impulzusok. <ul style="list-style-type: none"> ▶ A számláló impulzusok elküldését a hálózati szolgáltatótól kell kérni.
<p>Beszélgetőpartnere nem hallja Önt.</p> <p>Megnyomta az  (INT) gombot. A mobilegység le van némítva.</p> <ul style="list-style-type: none"> ▶ Kapcsolja be a mikrofont (19. oldal).
<p>A hívó fél hívószáma a hívószámjelzés ellenére sem jelenik meg a kijelzőn.</p> <p>A hívószámjelzés nincs engedélyezve.</p> <ul style="list-style-type: none"> ▶ A hívó félnek meg kell rendelni a hívószámjelzést (CLI) a hálózati szolgáltatótól.
<p>Hibajelzés hallatszik a bevitelnél (egy ereszkedő hangsor).</p> <p>A művelet sikertelen/a bevitel hibás.</p> <ul style="list-style-type: none"> ▶ Ismétlje meg a műveletet. <p>Figyelje a kijelzőt, szükség esetén pedig olvassa el a használati útmutatót.</p>

<p>Nem tudja lehallgatni a hálózati hangpostafiókokot.</p> <p>Telefonközpontja impulzustárcsázásra van beállítva.</p> <ul style="list-style-type: none"> ▶ Állítsa át a telefonközpontot hangfrekvenciás tárcsázásra.

Csak a Gigaset S685 esetében:

<p>Nincs rögzítve az üzenet időpontja.</p> <p>Nincs beállítva a dátum és a pontos idő.</p> <ul style="list-style-type: none"> ▶ Állítsa be a dátumot és a pontos időt (10. oldal).
<p>Az üzenetrögzítő azt jelzi a távirányítóknak, hogy „Hibás a PIN-kód”.</p> <ol style="list-style-type: none"> 1. Az Ön által megadott PIN-kód hibás. <ul style="list-style-type: none"> ▶ Adja meg újra a PIN-kódot. 2. A PIN-kód még mindig 0000. <ul style="list-style-type: none"> ▶ Változtassa meg a PIN-kódot (62. oldal).
<p>Az üzenetrögzítő nem vesz fel üzeneteket/átváltott csak tájékoztató üzemmódba.</p> <p>A memória megtelt.</p> <ul style="list-style-type: none"> ▶ Törölje a régi üzeneteket. ▶ Játssza le az új üzeneteket, majd törölje azokat.

Vevőszolgálat (Customer Care)

Gyors, személyre szabott tanácsadást kínálunk !

Online vevőszolgálatunk az Interneten: www.gigaset.com/customercare amely bármikor, bárholnan elérhető. 24 órás támogatást nyújt valamennyi termékünkkel kapcsolatban. Ezen az internetes címen a leggyakrabban feltett kérdéseket és a hozzájuk tartozó válaszokat, valamint letölthető használati útmutatókat és amennyiben a termékhez elérhető, aktuális software-frissítés-eket talál.

A leggyakrabban feltett kérdéseket a válaszokkal együtt megtalálja ebben a használati útmutatóban is, a Mellékletben levő Kérdések és válaszok című részben.

Javítások és esetleges garancia- ill. szavatossági igények esetén gyors és

Függelék

megbízható segítséget nyújt szervizközpontunk:

Magyarország 06 14 71 24 44 (27 Ft)

Kérjük őrizze meg a vásárlást igazoló bizonylatot.

Azokban az országokban, ahol termékeinket nem hivatalos viszonteladóink értékesítik, nem nyújtunk csere- és javítási szolgáltatást.

Licensz

Ez a készülék a magyar analóg hálózatban történő használatra készült.

A nemzeti sajtóságokat figyelembe vettük.

A Gigaset Communications GmbH ezennel kijelenti, hogy ez a készülék az 1999/5/EC irányelv alapvető követelményeinek és egyéb vonatkozó rendelkezéseinek megfelel.

Az 1999/5/EC irányelv szerinti Megfelelőségi Nyilatkozatot az alábbi Internetcímen találja meg:
www.gigaset.com/docs.

CE 0682

Bluetooth  Qualified Design azonosító

A Gigaset S68H Bluetooth QD azonosítója: B012741.

Műszaki adatok

Ajánlott akkumulátor

Technológia:

Nikkel-fémhidrid (NiMH)

Méret: AAA (Mikro, HR03)

Feszültség: 1,2 V

Kapacitás: 600 – 1200 mAh

A következő típus akkumulátorok használatát javasoljuk, be csak ezek

garantálják a megadott üzemidőt, teljes funkcionalitást és hosszú élettartamot:

- ◆ Sanyo NiMH 800
- ◆ GP 850 mAh
- ◆ Yuasa Technologies AAA 800

A készülékhez két ajánlott akkumulátor van mellékelve.

A mobilegység üzemideje/töltési ideje

A Gigaset készülék üzemideje az akkumulátor korától és a használat módjától függ. (Minden megadott időérték maximális értéként értendő és csak kikapcsolt háttérvilágítás esetén érvényes.)

	Kapacitás (mAh) kb.			
	600	800	1000	1200
Készenléti idő (óra)	130	180	220	265
Beszélgetési idő (óra)	7	10	12	14
Üzemidő napi 1,5 óra használat esetén (óra)	70	90	115	135
Töltési idő, töltőállomáson (óra)	6	9	11	13
Töltési idő, bázisállomáson (óra)	5	7	8	10

A használati útmutató nyomdába küldésekor legfeljebb 900 mAh-es akkumulátorokat lehetett vásárolni, és ezekkel teszteltük a készüléket. Az akkumulátoroknál tapasztalható gyors fejlődésnek köszönhetően a Gigaset vevőszolgálati oldalain lévő GYIK részben gyakran frissítésre kerül az ajánlott akkumulátorok listája:

www.gigaset.com/customer-care

A bázisállomás teljesítményfelvétele

Készenléti állapotban: Gigaset S680: kb. 1,2 watt
Gigaset S685: kb. 1,6 watt

Beszélgetés közben: Gigaset S680: kb. 1 watt
Gigaset S685: kb. 1,5 watt

Általános műszaki adatok



DECT-szabvány	támogatott
GAP-szabvány	támogatott
Csatornaszám	60 duplex csatorna
Rádiófrekvencia-tartomány	1880–1900 MHz
Duplexeljárás	idő-multiplex, 10 ms kerethosszúság
Csatornaosztás	1728 kHz
Bitsebesség	1152 kbit/s
Moduláció	GFSK
Beszédkódolás	32 kbit/s
Sugárzási teljesítmény	10 mW, csatornánkénti átlagteljesítmény
Hatótávolság	max. 300 m épületen kívül, max. 50 m épületen belül
A bázisállomás energiaellátása	230 V ~/50 Hz
Üzemeltetés környezeti feltétele	+5 °C – +45 °C; 20 – 75 % relatív páratartalom
Tárcsázási mód	MFV (hangfrekvenciás) / I WV (impulzus)





A használati útmutatóval kapcsolatos tudnivalók

Ez a rész bemutatja a használati útmutatóban alkalmazott jelölések magyarázatát.

Példa a menü használatára

A használati útmutató rövidítve jeleníti meg a követendő lépéseket. Az alábbi példa a „kijelző kontrasztjának beállítását” ismerteti. A keretezett rész leírja, hogy mit kell tennie.



 →  → Kijelző

- ▶ Készenléti állapotban nyomja meg a vezérlőgomb **jobb** oldalát () a főmenü megnyitásához.
- ▶ Válassza ki a / vezérlőgombbal a  szimbólumot.



Beállítások felirat megjelenik a kijelző legfelső sorában.

- ▶ Nyomja meg az **OK** kijelzőgombot a Beállítások funkció megerősítéséhez.

Megjelenik a Beállítások almenü.

- ▶ Nyomogassa a vezérlőgomb alját  addig, amíg ki nem jelöli a Kijelző menüelemet.
- ▶ Nyomja meg a  gombot vagy az **OK** kijelzőgombot a választás megerősítéséhez.

Kontraszt Válassza ki és nyomja meg az **OK** gombot.

- ▶ Nyomogassa a vezérlőgomb alját  addig, amíg ki nem jelöli a Kontraszt menüelemet.
- ▶ Nyomja meg a  gombot vagy az **OK** kijelzőgombot a választás megerősítéséhez.



Állítsa be a kontrasztot, majd nyomja meg a **Mentés** kijelzőgombot.

- ▶ A vezérlőgomb jobb és bal oldalával lehet beállítani a kontrasztot.
- ▶ Nyomja meg a **Mentés** kijelzőgombot a választás megerősítéséhez.



Nyomja meg **hosszan** (készenléti állapot).

- ▶ Nyomja meg hosszán a Letesz gombot, amíg a mobilegység vissza nem tér készenléti állapotba.

Példa többsoros bevételre

Sok esetben a kijelző több sorában is módosíthatja a beállításokat vagy megadhat adatokat.

Ez a használati útmutató szimbólumokat használ a többsoros bejegyzéseket leírása során. Az alábbi példa a „dátum és idő beállítását” ismerteti. A keretezett rész leírja, hogy mit kell tennie.

Az alábbiakat fogja látni a kijelzőn (példa):

Dátum/Idő	
Dátum:	[15.11.2007]
Idő:	11:11
	Mentés

Dátum:

Adja meg a napot, hónapot és évet 8 számjeggyel.

A második sor mellett [] jelzés mutatja, hogy ez az aktív sor.

- ▶ Adja meg a dátumot a számjegygombok segítségével.

Idő:

Adja meg az órát/percet 4 számjeggyel.

- ▶ Nyomja meg a gombot. A negyedik sor mellett [] jelzés mutatja, hogy ez az aktív sor.
- ▶ Adja meg a dátumot a számjegygombok segítségével.

- ▶ Mentse a módosításokat.

- ▶ Nyomja meg a **Mentés** kijelzőgombot.
- ▶ Ezután nyomja meg **hosszan** a gombot.

A mobilegység készenléti állapotba vált.

Szöveg beírása és módosítása

A szöveg írásának szabályai:

- ◆ A kurzort a gombokkal lehet mozgatni.
- ◆ A karakterek a kurzor bal oldalán kerülnek beillesztésre.
- ◆ Nyomja meg a csillag gombot a speciális karaktereket tartalmazó táblázat megnyitásához. Válassza ki a kívánt karaktert, majd nyomja meg a **Beszúr** kijelzőgombot a beszúráshoz.
- ◆ A telefonkönyv-bejegyzés kezdőbetűje automatikusan nagybetű, a következő betűk pedig kisbetűk.

SMS/név beírása (prediktív szövegbevitel nélkül)

A betűk/jelek beírásához többször meg kell nyomni a megfelelő billentyűket.

Szabványos karakterek

	1x	2x	3x	4x	5x	6x	7x	8x	9x	10x
1 aa	1)	2)	1							
2 abc	a	b	c	2	ä	á	í	â	ã	ç
3 def	d	e	f	3	ë	é	č	ę		
4 ghi	g	h	i	4	đ	í	ë	î		
5 jkl	j	k	l	5						
6 mno	m	n	o	6	ö	ń	ó	ň	ô	õ
7 pqr	p	q	r	s	7	ß				
8 tuv	t	u	v	8	ü	ú	ű	ű		
9 wxyz	w	x	y	z	9	·	ý	ć	ř	ł
0 +	.	,	?	!	0					

- 1) Szóköz
- 2) Sortörés

Ha **hosszan** megnyom egy gombot, a gombhoz tartozó jelek megjelennek a kijelzőn, és egymás után kijelölésre kerülnek. Ha elengedi a gombot, a kijelölt szimbólumot beilleszti a beviteli mezőbe.

Nagybetű, kisbetű vagy számjegy írásának beállítás

A kettőskereszt gomb **[#↔]** **rövid** megnyomásával válthat „Abc” írásmódból „123” írásmódba, „123” írásmódból „abc” írásmódba, illetve „abc” írásmódból „Abc” írásmódba (nagybetű: az első betű nagybetű, a többi kisbetű). Nyomja meg a kettőskereszt gombot **[#↔]** a **betű beírása** előtt.

A kijelző mutatja, hogy nagybetű, kisbetű vagy számjegyek vannak-e beállítva.

SMS írása (prediktív szövegbevitellel)

Az EATONI prediktív szövegbevitel segíti az SMS-ek írását.

A **[0+]** és **[9 wxyz]** közötti gombok mindegyikéhez több betű és szimbólum tartozik. Ezek egy választási sorban jelennek meg közvetlenül a szövegmező alatt (a kijelzőgombok felett), amint Ön

megnyomja ez egyik gombot. Az Ön által legnagyobb valószínűséggel keresett betű fordított kiemeléssel jeleneik meg a választási sor elején. Ez kerül a szövegmezőbe.

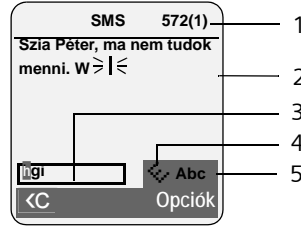

- 1 Hátralévő karakterszám, zárójelben: SMS 1. része
- 2 SMS szövege
- 3 Választási sor
- 4 EATONI bekapcsolva
- 5 Nagybetű, kisbetű vagy számjegyek írása

Ha ez a betű megfelel, erősítse meg a következő gomb megnyomásával. Ha nem ez a keresett betű, nyomja meg többször **röviden** a kettőskereszt gombot **[#↔]**, amíg a keresett betű lesz kiemelve, és be nem kerül a szövegmezőbe.

Ha **hosszan** megnyomja a kettőskereszt gombot **[#↔]**, az „Abc” módból „123” módban, „123” módból „abc” módba, illetve „abc” módból „Abc” módba válthat.

Prediktív szövegbevitel be- és kikapcsolása

Feltétel: Ön SMS-t ír.

Opciók Nyomja meg a kijelzőgombot.

Prediktív bevitel

Válassza ki, majd nyomja meg az **OK** gombot (**[√]** = be).



Nyomja meg **röviden** a Letesz gombot, hogy visszatérjen a szövegmezőhöz. Írja be a szöveget.

Egyéb funkciók a PC-illesztőfelületen keresztül

Bluetooth segítségével a mobilegységet számítógéphez csatlakoztathatja (59. oldal). A számítógépen ehhez megfelelő adónak kell lennie.

A mobilegység a „**Gigaset QuickSync**” nevű program segítségével tud kommunikálni a számítógéppel (a program ingyenesen letölthető innen: www.gigaset.com/gigasetS680).

A következőket lehet elvégezni:

- ◆ szinkronizálhatja a mobilegység címjegyzékét az Outlookkal,
- ◆ fényképeket (.bmp) lehet letölteni a számítógépről a mobilegységre,
- ◆ képeket lehet letölteni (.bmp) képernyővédőként a számítógépről a mobilegységre.

A mobilegység és a számítógép közötti adatátvitel közben a  jelzés látható a kijelzőn. Ezalatt az idő alatt a billentyűzet nem használható, a bejövő hívásokat pedig a készülék figyelmen kívül hagyja.

Tartozékok

Gigaset mobilegységek

Égészítse ki Gigaset készülékét vezeték nélküli telefonközponttal:

Gigaset mobilegység S68H

- ◆ Világító, színes, grafikus kijelző (65 ezer szín)
- ◆ Világító billentyűzet
- ◆ Kihangosítás
- ◆ Többszólamú csengőhangok
- ◆ Telefonkönyv körülbelül 250 bejegyzés részére
- ◆ Hívókép
- ◆ SMS (feltétel: a hívószámkielést engedélyezni kell)
- ◆ A fejhallgató csatlakozója
- ◆ Bluetooth
- ◆ Babaőrző

www.gigaset.com/gigasetS68H



Gigaset mobilegység SL37H

- ◆ Világító, színes, grafikus kijelző (65 ezer szín)
- ◆ Világító billentyűzet
- ◆ Kihangosítás
- ◆ Többszólamú csengőhangok
- ◆ Telefonkönyv körülbelül 250 bejegyzés részére
- ◆ Hívókép
- ◆ SMS (feltétel: a hívószámkielést engedélyezni kell)
- ◆ PC-illesztőfelület például telefonkönyv-bejegyzések, csengőhangok és képernyővédők kezeléséhez
- ◆ A fejhallgató csatlakozója
- ◆ Bluetooth
- ◆ Babaőrző
- ◆ Walky-talky funkció

www.gigaset.com/gigasetSL37H



Gigaset mobilegység SL56

- ◆ Világító, színes, grafikus kijelző (65 ezer szín)
- ◆ Világító billentyűzet
- ◆ Kihangosítás
- ◆ Többszólamú csengőhangok
- ◆ Telefonkönyv körülbelül 250 bejegyzés részére
- ◆ Hívókép
- ◆ SMS (feltétel: a hívószám kijelzést engedélyezni kell)
- ◆ Hangtárcsázás
- ◆ PC-illesztőfelület például telefonkönyv-bejegyzések, csengőhangok és képernyővédők kezeléséhez
- ◆ A fejhallgató csatlakozója
- ◆ Bluetooth

www.gigaset.com/qigasetSL56



Gigaset C47H mobilegység

- ◆ Világító, színes, grafikus kijelző (4096 szín)
- ◆ Világító billentyűzet
- ◆ Kihangosítás
- ◆ Többszólamú csengőhangok
- ◆ Telefonkönyv körülbelül 150 bejegyzés részére
- ◆ SMS (feltétel: a hívószám kijelzést engedélyezni kell)
- ◆ Fejhallgató-csatlakozó
- ◆ Babaőrző

www.gigaset.com/qigasetC47H



Gigaset mobilegység E45

- ◆ Por- és cseppálló borítás
- ◆ Világító, színes kijelző (4096 szín)
- ◆ Világító billentyűzet
- ◆ Kihangosítás
- ◆ Többszólamú csengőhangok
- ◆ Telefonkönyv körülbelül 150 bejegyzés részére
- ◆ SMS (feltétel: a hívószám kijelzést engedélyezni kell)
- ◆ A fejhallgató csatlakozója
- ◆ Babaőrző

www.gigaset.com/qigasete45



Gigaset repeater

A Gigaset repeater segítségével növelheti Gigaset mobilegységének hatótávolságát a bázisállomáshoz képest.

www.gigaset.com/gigasetrepeater



Gigaset HC450 – kaputelefon vezeték nélküli telefonokhoz

- ◆ A kaputelefon közvetlenül a vezeték nélküli telefonról használható – nincs szükség külön telefonra
- ◆ Intuitív kezelés a programozható billentyűzet révén (ajtónyitás, világítás felkapcsolása)
- ◆ Egyszerű konfiguráció a mobilegység menüjén keresztül
- ◆ Átírányítás külső hívószámra (intercom funkció)
- ◆ Egyszerű felszerelés és bejelentkeztetés a Gigaset rendszerbe
- ◆ Helyettesíti a meglévő kapucsenget – nem szükséges hozzá kábel
- ◆ Támogatja a meglévő csengőt és az ajtónyitót
- ◆ Többféle konfigurációs lehetőség a második csengőgombhoz (külön ajtónyitó, a bejárati világítás működtetése, vagy az első csengőgomb funkciója)

www.gigaset.com/GigasetHC450



Minden tartozékot és akkumulátort beszerezhet a szakkereskedőtől.



Kizárólag eredeti tartozékokat használjon. Ezáltal elkerülheti az esetleges egészségkárosodást és az anyagi károkat. Gondoskodjon az előírások betartásáról.

A bázisállomás falra szerelése

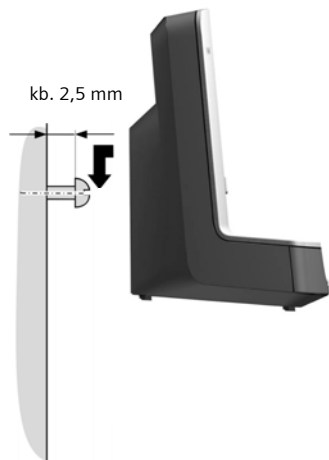
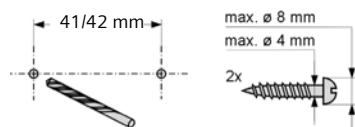

Tárgymutató

Numerics

1-es gomb (gyorstárcsázás) 1, 44

A

A csomag tartalma 7

A fejhallgató csatlakozója 10

A telefon ápolása 66

Akkumulátor

ajánlott akkumulátor 68

behelyezés 8

hang 57

kijelző 1, 10

szimbólum 1, 10

töltés 1, 10

Automatikus

hálózati szolgáltató előválasztása . . 29

hívásfogadás 18, 54

újrAhívás 26

B

Babaőrző 50

Bázisállomás

beállítás 62

csatlakoztatás 8

csatlakoztatás a

telefonközpontoz 64

csatlakoztatás és üzembe helyezés . . 7

hatótávolság 8

módosítás 48

PIN-kód 62, 63

visszaállítás gyári állapotba 63

Be/Ki gomb 1

Beállítás

dallam 63

dátum 10

idő 10

képernyővédő 53

Beérkezett üzenetek listája (SMS) . . . 32

Befejezés, hívás 18

Befejezés, lásd kikapcsolás

Bejegyzés

kiválasztás (menü) 69

kiválasztás a telefonkönyvből 23

mentés, módosítás (előválasztás) . . 29

Bejelentkeztetés (mobilegység) 47

Bekapcsolás

babaőrző 51

belső belehallgatás 49

billentyűzár 11

Bluetooth üzemmód 60

emlékeztető 58

figyelmeztető hangok 57

hívásfogadás 54

kétirányú felvétel 42

mobilegység 11

üzenetrögzítő 39

üzenetrögzítő (távoli kezelés) 44

Bekopogás

be-/kikapcsolás 20

belső megbeszélés 49

elfogadása/elutasítása 21

Belehallgatás egy hívásba 49

Belső

belehallgatás 49

megbeszélés 49

telefonálás 48

Belső hívás 48

bekopogás 49

Beviteli nyelv (SMS) 31

Billentyűzár 11

Bluetooth

hívás fogadása 18

ismert készülékek listája 61

készülék nevének módosítása 61

készülékek bejelentkeztetése 60

készülékek kijelentkeztetése 61

telefonkönyv átvitele (névjegy) 24

C

Call-by-call 22

számok 22, 28

Call-by-Call lista

gomb 1

Célhívószám (babaőrző) 51

CLI, CLIP 18

CLIR 20

Csatlakoztatás, bázisállomás a

telefonközpontoz 64

Csengőhang

dallam beállítása 63

hangerő beállítása 55, 63

módosítás 55

Csillag gomb 1

customer care 67

D

DP (impulzusos tárcsázás) 64

E	
EATONI (prediktív szövegbevitel)	71
Ébresztőóra	57
Elmulasztott	
emlékeztető	59
évforduló	59
hívások	28
Elnémítás	
mobilegység	19
Előhívószám	
saját előhívó beállítása	62
telefonközpontnál	64
Előválasztás	29
kikapcsolás	29
E-mail cím	32
kírás a telefonkönyvből	25
Emlékeztető	58, 59
Emlékeztető hívás	25
Emlékeztetők	
be-/kikapcsolás	58
kezelés	58
törlés	58
Emlékeztetők/évfordulók	
elmulasztott megjelenítése	59
Értesítés SMS-ben	34
Érzékenységi (babaőrző)	51
Évforduló	25
elmulasztott	26, 59
kikapcsolás	25
mentés a telefonkönyvben	25
Extra funkciók	64
F	
Felvétel	
idő	43
kétirányú felvétel	42
minőség	43
Figyelmeztető hangok	57
Flash gomb	1
szünet utána	65
Flash-idő	64
Folyadék	66
G	
Gomb hozzárendelése	52
Gombok	
be/ki gomb	1
call-by-call lista	1
csillag gomb	1
flash gomb	1
gyorstárcsázás	1, 24, 44
hívásfogadás gomb	1, 18
kettős kereszt gomb	1, 11
kihangosítás gomb	1
kijelzőgombok	1, 12
letesz gomb	1, 18
törlés gomb	12
üzenetek gomb	1
vezérlőgomb	1, 11
Gyorstárcsázás	22, 52
hálózati hangpostafiók	46
üzenetrögzítő	44
Gyűjtőhívás	48
H	
Hallókészülékek	5
Hálózati adapter	5
Hálózati hangpostafiók beállítása	46
Hálózati hangpostafiók üzenetének	
megtekintése	46
Hálózati szolgáltatások	20
Hálózati szolgáltató (hívószámlista)	22
Hálózati szolgáltató előhívószámának	
tárcsázása, automatikus	29
Hang, lásd csengőhang	
Hangerő	
beállítás	55
csengőhang	55, 63
hangszóró	54
hangszóró hangereje	54
mobilegység kihangosítási	
hangereje	54
Hangfrekvenciás tárcsázás	64, 65
Hangszóró hangereje	54
Hatótávolság	8
Hatótávolság növelése, lásd Repeater	
Hibaelhárítás	66
Hibaelhárítás (SMS)	37
Hibajelző	57
Hibásan beírt adatok (javítás)	13
Hibásan beírt adatok javítása	13
Hívás	
befejezés	18
belehallgató fél	49
belső	48
fogadás	18
fogadás (Bluetooth)	18
fogadás az üzenetrögzítőről	42
kétirányú felvétel	42
külső	18
szétkapcsolás (váltogatás)	20
továbbítás (kapcsolás)	49, 50

Hívás ideje	18	hálózati hangpostafiók üzenete . . .	46
Hívásátirányítás	20	hívószám (CLI/CLIP)	18
Hívásfogadás	43, 54	ismeretlen nyelv	53
Hívásfogadás gomb	1, 18	kapacitás (médiatár)	57
Híváslista	27	kapacitás (telefonkönyv/call-by-call)	24
Hívásmegfigyelés felvétel közben . . .	43	képernyővédő	53
Hívókép	19, 22, 56	készenléti állapotban	12
Hívószámkijelzés	18	kijelző nyelvének módosítása	53
Hívószámlista		kontraszt	53
hálózati szolgáltató	22	letiltás (CLIR)	20
I		megvilágítás	54
Impulzusos tárcsázás	64	Kijelzőgombok	1, 12
Információs szolgáltatások (SMS) . . .	36	hozzárendelés	52
Írás (SMS)	30	Kikapcsolás	
Ismeretlen	19	babaőrző	51
Ismeretlen hívás	19	belső behallgatás	49
J		billentyűzár	11
Jelzőhang, lásd figyelmeztető hangok		előválasztás	29
Jogosulatlan hozzáférés elleni		emlékeztető	58
védelem	62	emlékeztető hívás	59
K		figyelmeztető hangok	57
Kapacitás		hívásfogadás	54
médiatár	57	kétirányú felvétel	42
telefonkönyv/call-by-call	24	mobilegység	11
Karakterkészlet	32, 33	üzenetrögzítő	39
Kép		Költségtakarékos funkció	
átnevezés	56	(távoli kezelés)	43
törlés	56	Költségtudatos telefonálás	28
Képernyővédő	53	Konferencia	21
Kérdések és válaszok	66	Közlemény (üzenetrögzítő)	40
Keresés a telefonkönyvben	23	Küldés	
Keresés, mobilegység	48	telefonkönyv-bejegyzés a	
Készenléti állapot (kijelző)	12	mobilegységre	24
Készenléti állapot, visszatérés	12	Külső hívás	
Készülékek bejelentkeztetése		átirányítás az üzenetrögzítőre	42
(Bluetooth)	60	Külső vonal kódja	64
Készülékek kijelentkeztetése		L	
(Bluetooth)	61	Láncolás, lásd SMS	
Kettőskereszt gomb	1, 11	Legjobb bázisállomás	48
Kézi újrahívás	26	Lejátszás	
Kihangosítás	19	közlemény (üzenetrögzítő)	40
Kihangosítás gomb	1	üzenet (üzenetrögzítő)	41
Kijelentkeztetés (mobilegység)	48	Letesz gomb	1, 18
Kijelző		Letiltás	
beállítás	53	hívószámkijelzés	20
elmulasztott emlékeztetők/		Licensz	68
évfordulók	59	Lista	22
		beérkezett SMS-ek listája	32

Tárgymutató

call-by-call lista	22	váltás egy másik bázisállomásra	48
elmulasztott hívások	28	váltás jobb vételt biztosító bázisállomásra	48
hálózati hangpostafiók	27	visszaállítás gyári állapotba	62
híváslista	27	Mobilegység üzemideje babaőrző üzemmódban	51
ismert készülékek (Bluetooth)	61	Mobilegység üzemmód	19
mobilegységek	11	Módosítás célhívószám	51
SMS-lista	27	csengőhang	55
SMS-vázlatlista	31	hangszóró hangereje	54
üzenetrögzítő	27, 28	készülék neve (Bluetooth)	61
M		kihangosítás hangereje	54
Médiatár	56	kijelző nyelve	53
Megbeszélés	20	mobilegység belső száma	50
Megbeszélés (belső)	49	mobilegység neve	50
Megerősítő hangjelzés	57	PIN-kód	62, 63
Mentés (előhívószám)	64	tárcsázási mód	64
Menü		tárcsázási szünet	65
áttekintés	15	Műszaki adatok	68
megnyitás	11	N	
menübevitel	69	Naptár	58
menüvezérlés	12	Név	
vége jelzés	57	mobilegység neve	50
Mikrofon	1	Nyelv, kijelző	53
Mobilegység		Nyugtázó hangok	57
babaőrző használata	50	O	
be-/kikapcsolás	11	Orvosi műszerek	5
beállítás	51	P	
bejelentkeztetés	47	Paging	48
bejelentkeztetés további bázisállomásokra	48	PC-illesztőfelület	72
belső szám módosítása	50	Példa	
elnémítás	19	menübevitel	69
érintkezés folyadékkal	66	többsoros bevitel	70
figyelmeztető hangok	57	PIN-kód módosítása PIN-kód	62, 63
hangszóró hangereje	54	Postafiók-azonosító, lásd SMS	
hívás továbbítása	49	Postafiókok, lásd SMS	
képernyővédő	53	Prediktív szöveg	71
keresés	48	R	
készletléti állapot	12	Rendszerbeállítások	62
kihangosítás hangereje	54	Repeater	63
kijelentkeztetés	47, 48	Riasztás, lásd figyelmeztető hangok	
kijelző megvilágítása	54	S	
kijelző nyelve	53	Shortcut	15
lista	11		
név módosítása	50		
paging	48		
szám módosítása	50		
térerő	8		
több használata	47		
üzembe helyezés	8		

SMS	30	új üzenet	41
aktív küldőközpont	30	új üzenetnél	27
beérkezett üzenetek listája	32	üzenetregiztő	39
beviteli nyelv	31	Szöveg írása, módosítása	70
egyéni hibaelhárítás	37	Szöveges üzenet, lásd SMS	
értésítés SMS-ben	34	Születésnap, lásd évforduló	
értésítési mód	34	Szundi üzemmód	58
értésítési szám	34	Szünet	65
fogadás	32	T	
hibaelhárítás	37	Tájékoztató hang	56
információs szolgáltatások	36	Tájékoztató üzemmód	
írás	30, 70	(üzenetregiztő)	39, 40
küldés e-mail címre	32	Takarékos üzemmód	13
küldés személyes postafiókba	35	Tárcsázás	
láncolt	30	call-by-call lista	23
olvasás	31	gyorstárcsázás	52
PIN-kódos védelem	35	gyorstárcsázással	24
postafiók módosítása	35	mód	64
postafiók-azonosító	34	telefonkönyv	23
postafiókok	34	Tárcsázási szünet	65
regisztrálást segítő funkció	30	beírása	1
szabályok	30	Tartozékok	73
szám mentése	33	Távoli kezelés	44
telefonközpontokba	36	Telefon védelme jogosulatlan	
törlés	31	felhasználótól	62
továbbítás	33	Telefonálás	
válasz vagy továbbítás	33	hívás fogadása	18
vázlatlista	31	külső	18
SMS-központ		Telefoncsatlakozó érintkezőkiosztása	8
beállítás	35	Telefonkönyv	22
szám módosítása	35	a küldő számának mentése	
SMS-lista	27	(SMS)	33
Sorrend a telefonkönyvben	23	bejegyzés mentése	22
Szám		bejegyzés/lista elküldése a	
bevitel a telefonkönyvbe	25	mobilegységhez	24
célszám babaórzónél	51	bejegyzések kezelése	23
hívó fél számának kijelzése (CLIP)	18	bejegyzések sorrendje	23
kiírás a telefonkönyvből	25	évforduló mentése	25
letiltás	20	használata hívószámok	
másolás a telefonkönyvbe	25	megadásához	25
másolás az SMS-ből	33	megnyitás	11
mentés a telefonkönyvben	22	névjegykártya átvitele (Bluetooth)	24
Számjegygombok hozzárendelés	52	szám másolása a szövegből	25
Szimbólum		Telefonközpont	
akkumulátor	10	bázisállomás csatlakoztatása	64
billentyűzár	11	előhívószám mentése	64
csengőhang	55	flash-idő beállítása	64
ébresztőóra	57	SMS	36
kijelző	12	tárcsázási mód beállítása	64
új SMS	32		

Tárgymutató

tárcsázási szünetek	65
váltás hangfrekvenciás tárcsázásra	65
Teljesítményfelvétel	68
Térerő	8
Többsoros bevitel	70
Töltöttségjelző	1
Törlés	
karakterek	13
közlemény (üzenetrögzítő)	40
üzenet	42
Törlés gomb	12

U

Újrahívás	26
Üzembe helyezés	
mobilegység	8
Üzembe helyezés, bázisállomás	7
Üzenetek	39
gomb	1
lejátszás	41
megjelölés „újként”	41
törlés	42
új üzenet ikon	41
Üzenetek gomb	
lista megnyitása	32
listák megnyitása	27
Üzenetrögzítő	39
be-/kikapcsolás	39
előreccsévélés	41
saját közleményt/tájékoztató	
rögzítése	39
távoli kezelés	44
üzenetek lejátszása	41
üzenetek törlése	42
visszaccsévélés	41
Üzenetrögzítő, lásd még	
Hálózati hangpostafiók	
Üzenetrögzítő-lista	27, 28

V

Váltogatás	20
Várakozó szétkapcsolása	
(váltogatás)	20
Várakoztató dallam	19, 63
beállítás	63
Vázlatlista (SMS)	31
vevőszolgálat	67
Vezérlőgomb	1, 11
VIP (telefonkönyv-bejegyzés)	24
Visszahívás	20

Z

Zár

billentyű zár be-/kikapcsolása	11
--	----

Jelen jótallási jegy a Gigaset Communications Austria GmbH által gyártott és a Tele-Signal Kft. (1143 Budapest, Hungária krt. 128.) által importált vezetékes és vezeték nélküli telefonokra és azok tartozékaira érvényes.

1. Általános jótallási feltételek

Az egyes tartós használatra rendelt termékek jótallási kötelezettségéről szóló 151/2003 (IX. 22) Kormány rendeletben foglaltaknak megfelelően a forgalmazó a telefon készülékek és tartozékaik (a továbbiakban: **össze foglaltó néven: termékek**) értékesítésétől kezdődően a jótallás alá eső megbíthsodás esetén 24 hónapig jótallást ad.

A fogyasztó a Polgári Törvénykönyvről szóló 1999. évi IV. törvény ide vonatkozó paragrafusában, valamint a 49/2003. GKM rendeletben meghatározott jogok illetik meg. A jótallás a fogyasztónak a Polgári Törvénykönyvből eredő jogait nem érinti.

A jótallás a Magyarország területén kereskedelmi forgalomba kerülő termékekre vonatkozik.

A jótallási jegy pontos kitöltése az eladó köteleessége. Az eladó által kitöltött jótallási jegyet tartalmaznia kell a termék gyártóját, típusát, gyártási számát, az eladás dátumát, az eladó kereskedelmi cég vagy kereskedő bélyegzőjét.

A jótallási jegyen eszköztölté bármennyű javítás, törles vagy átirás, amelynél nem a jótallásra kötelezett, illetve az erre jogosult szervé végéz, a jótallási jegy érvénytelenséget és a forgalmazó jótallási kötelezettségének megszüntését vonja maga után.

A jótallási jegyet elvesztés vagy megsemmisülés esetén a forgalmazó csak a termék számszámátának egyértelmű bizonyítása esetén, díj ellenében pótolja.

A tartós használatra rendelt termékek jelentős részét alkot a vezetékes nélküli telefonok esetében a rádiófrekvenciás rendszerpanelt (RF panel), míg a bázis esetén a központi egység rendszerpanelté kell érteni.

2. Javítás feltételei

Jótallási igényt az eredeti jótallási jegy bemutatásával lehet érvényesíteni.

A jótallási jogokat a fogyasztási cikk tulajdonosa érvényesítheti, feltéve, hogy fogyasztónak* minősül.

A jótallás keretében történő javítás igényelhető és a hiba bejelentése a javításra kijelölt, a jótallási jegyen, illetve az eladó által közölt, egyéb szervizpontokon és átvérvhelyeken történik.

Ha a hiba jellegéből adódóan a szervizpont, illetve az átvérvhelyen a termék nem javítható azonnal, akkor a termék javítás idejére átvevőre kerül. A termék kiharításának várható időpontját a szerviz vagy az átvérvhely közli a fogyasztóval.

A készüléket a fogyasztónak kell beszállítani a szervizbe a jótallási jegyen vagy annak mellékletében feltüntetett legközelebbi szervizponthoz, vagy ha lakóhelyén ilyen nem működik, akkor ahhoz a kereskedőhöz, akinek a terméket eredetileg vásárolta.

A fogyasztó a jótallási határidő alatt bármikor közölheti kifogását, de a bejelentés elmulasztásából vagy a hibás termék további használatából eredő károk tekintetében a felelősséget a fogyasztó viseli.

A jótallás javítás esetén a javítást végző szerviznek fel kell tüntetni a jótallási számképpent: a hiba bejelentésének időpontját, javításra átvevő időpontját, a visszaszádas időpontját, a műveletiséget, a javítás módját, a jótallás esetlegesen megfosztásbított új határidőjét, a munkalap számát, a fődarabok cseréjét és az arra vonatkozó jótallás új határidőjét.

Javítás esetén a jótallás időtartama a kiharítás időtartamával meghosszabbodik. A fogyasztót a termék jótallási idő alatt bekövetkező megbíthsodása esetében az alábbi jogok illetik meg:

a) A 49/2003. GKM rendeletben foglaltaknak megfelelően a forgalmazónak törekednie kell arra, hogy a kiharítást vagy kicserélést legfeljebb 15 napon belül elvégezze.

b) A vásárlás napjától számított 3 munkanapon belül megbíthsodás esetén a fogyasztó kérheti a termék cseréjét, feltéve, hogy a megbíthsodás a rendeltetés szerinti használatot akadályozza.

c) Ha a vállalt javításra vagy cserétre nincs lehetőség, a fogyasztó választása szerint a termék visszaszolgáltatásával egyidejűleg a vételárat vissza kell fizetni, vagy a vételár különbözét elszámolása mellett más típusú terméket kell a részére kiaradni, vagy a fogyasztó megfelelő árelvállalást kérheti.

A fogyasztó a telefon vételárának visszatérítését jelentéskelen hiba vagy valamilyen károczok megbíthsodása miatt nem kérheti.

3. Jótallási felelősség kizárása

A jótallási kötelezettség a forgalmazót nem terheli, ha a hiba rendeltetésellenes használat, törés, sérülés, szakszerűtlen kezelés vagy illetéktelen átalakítás, nyelvény tarolás, beázás, nem megfelelő feszültség használata, elemi csapás vagy az értékesítés utáni bármilyen külső behatás eredménye. Ilyen esetekben a javítás költsége a fogyasztót terheli.

4. Egyéb feltételek

A 12 hónapig behúli jótallás keretében történő javítást és annak körülményeit a jótallási végző szerviznek fel kell tüntetnie a jótallási jegyen.

*Fogyasztó: a gazdasági vagy szakmai tevékenység körén kívül eső cébből szerződést kötő személy

Megbíthsodás esetén az alábbi szerviz-partner áll az Ön rendelkezésére:

- **Gigaset Márktárolt és Márkszerviz**
Tele-Signal Kft.
 1143 Budapest, Hungária krt. 128.
 tel.: 06 1 471 2471

Átvétel időpontja:
Visszadás időpontja:
Bejelentett hiba:
A hiba oka / elvégzett javítás:
A jótállás új határideje:
Munkalapszám:
Fódarab-csere esetén
rég: azonosítószám:
új azonosítószám:

A
pecsét, dátum, aláírás

Bejelentés időpontja:
Átvétel időpontja:
Visszadás időpontja:
Bejelentett hiba:
A hiba oka / elvégzett javítás:
A jótállás új határideje:
Munkalapszám:
Fódarab-csere esetén
rég: azonosítószám:
új azonosítószám:

B
pecsét, dátum, aláírás

Bejelentés időpontja:
Átvétel időpontja:
Visszadás időpontja:
Bejelentett hiba:
A hiba oka / elvégzett javítás:
A jótállás új határideje:
Munkalapszám:
Fódarab-csere esetén
rég: azonosítószám:
új azonosítószám:

C
pecsét, dátum, aláírás

Bejelentés időpontja:
Átvétel időpontja:
Visszadás időpontja:
Bejelentett hiba:
A hiba oka / elvégzett javítás:
A jótállás új határideje:
Munkalapszám:
Fódarab-csere esetén
rég: azonosítószám:
új azonosítószám:

D
pecsét, dátum, aláírás

Kiellenjünk, hogy a _____ gyátrányvű, _____ gyárti számú _____ termék nem
javítható. _____
Dátum _____ Ügyfél aláírása: _____
A hivatalos szerviz vezetőjének
aláírása, bélyegzője: _____

JÓTÁLLÁSI JEGY

számla száma:

Telefon / Telefon tartozék

Megnevezése:

Típusa:

Gyártási szám:

Forgalmazó neve, címe:

Raktár kiadás dátuma:

Értékesítés dátuma:

Eladó aláírása: