

SIEMENS



Gigaset S680 - S685

Issued by
Gigaset Communications GmbH
Schlavenhorst 66, D-46395 Bocholt
Gigaset Communications GmbH is a trademark licensee of Siemens AG

© Gigaset Communications GmbH 2008
All rights reserved.
Subject to availability. Rights of modifications reserved.

www.gigaset.com

Gigaset

Krótkie omówienie funkcji słuchawki

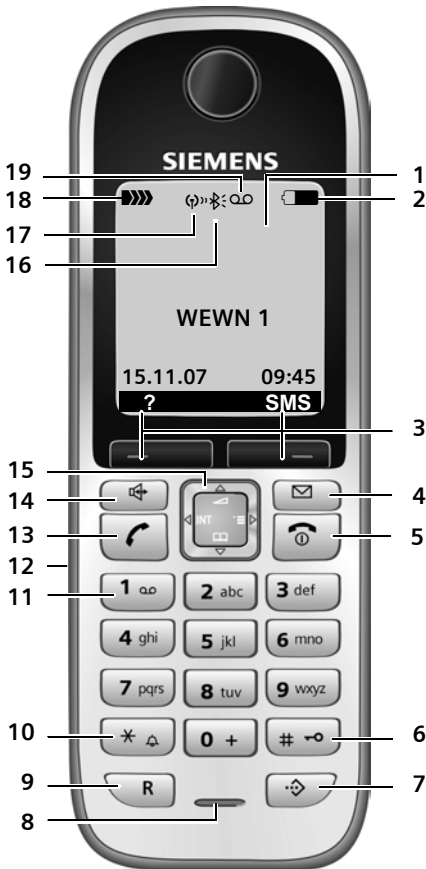

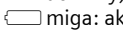
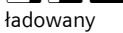
- 1 Wyświetlacz (obszar wyświetlania) w stanie gotowości
- 2 **Stan naładowania akumulatorów**
 (wyczerpany – naładowany)
 miga: akumulatory prawie wyczerpane
 miga: akumulator jest ładowany
- 3 **Klawisze wyświetlacza** (str. 12)
- 4 **Klawisz wiadomości**
 Dostęp do listy połączeń oraz listy wiadomości
 Miga: nowa wiadomość lub nowe połączenie.

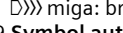
- 5 **Klawisz zakończenia połączenia i włączania/wyłączania**
 Zakończenie połączenia, anulowanie funkcji, jeden poziom menu wstecz (krótkie naciśnięcie), powrót do stanu gotowości (przytrzymanie), włączanie/wyłączanie słuchawki (w stanie gotowości – przytrzymanie)
- 6 **Klawisz krzyżyka**
 Włączanie/wyłączanie blokady klawiszy (w stanie gotowości – przytrzymanie), Przelączenie między wielkimi i małymi literami (przytrzymanie)
- 7 **Klawisz listy numerów Call-by-Call**
 Otwieranie listy numerów Call-by-Call
- 8 **Mikrofon**
- 9 **Klawisz R**
 – połączenie konsultacyjne (Flash)
 – wprowadzanie paazy wybierania (przytrzymanie)
- 10 **Klawisz gwiazdki**
 Włączanie/wyłączanie sygnału dzwonka (przytrzymanie)
 Po nawiązaniu połączenia: przelączenie trybu impulsowego/tonowego (krótkie naciśnięcie),
 Otwieranie tabeli znaków specjalnych
- 11 **Klawisz 1**
 Wybieranie automatycznej sekretarki (tylko model S685)/ sieciowej skrzynki poczty głosowej (przytrzymanie)
- 12 **Gniazdo przyłączeniowe** mikrozestawu słuchawkowego
- 13 **Klawisz połączenia**
 Przyjmowanie rozmowy, otwieranie listy ponownego wybierania (krótkie naciśnięcie), wybieranie (przytrzymanie)
 Podczas wpisywania wiadomości SMS: wysyłanie wiadomości SMS
- 14 **Klawisz trybu zestawu głośnomówiącego**
 Przelączenie między trybem słuchawki a trybem zestawu głośnomówiącego;
 Świeci się: tryb zestawu głośnomówiącego włączony;
 Miga: połączenie przychodzące.
- 15 **Klawisz sterujący** (str. 11)
- 16 **Aktywny Bluetooth** (str. 62)
- 17 **Aktywny Tryb Eco** (str. 14)
- 18 **Moc sygnału**
 (wysoka do niskiej)
 miga: brak zasięgu
- 19 **Symbol automatycznej sekretarki** (tylko model S685)
 Automatyczna sekretarka włączona;
 Miga: na automatyczną sekretarkę nagrywana jest wiadomość albo jest używana przez innego użytkownika wewnętrznego

Krótkie omówienie funkcji stacji bazowej

Za pomocą klawiszy na stacji bazowej można rejestrować słuchawki w stacji bazowej, przyzywać słuchawki (funkcja wywołania wewnętrznego, patrz str. 49) oraz obsługiwać zintegrowaną automatyczną sekretarkę (tylko w modelu Gigaset S685).

Stacja bazowa Gigaset S685



Dioda LED

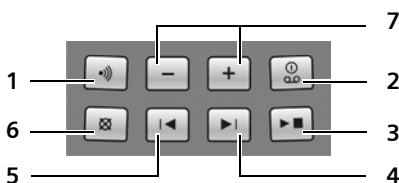

- 1 Klawisz rejestrowania/wywołania wewnętrznego
Naciśnięcie: szukanie słuchawki („paging”), patrz str. 49.
Przytrzymanie: rejestrowanie słuchawek i urządzeń DECT, patrz str. 48.
- 2 Klawisz wł./wył.: włączanie/wyłączanie automatycznej sekretarki.
Dioda LED świeci się: automatyczna sekretarka jest włączona.
Dioda LED miga: dostępna jest co najmniej jedna nowa wiadomość.

Podczas odtwarzania wiadomości:

- 3 Klawisz odtwarzania/stopu:

- Odtwarzanie wiadomości z automatycznej sekretarki lub przerywanie odtwarzania (krótkie naciśnięcie).
- Odtwarzanie nowych i starych wiadomości (przytrzymanie).
- 4 Przewijanie do następnej (naciśnij raz) wiadomości lub dwie wiadomości dalej (naciśnij 2 x).
- 5 Przewijanie do początku wiadomości (naciśnij raz) lub do poprzedniej wiadomości (dwa razy).
- 6 Usuwanie bieżącej wiadomości.
- 7 Zmiana głośności podczas odtwarzania wiadomości: $\boxed{-}$ = ciszej; $\boxed{+}$ = głośniej.
Podczas sygnalizacji połączenia zewnętrznego: zmienianie głośności sygnału dzwonka.

Uwaga!

- ◆ Jeśli automatyczna sekretarka obsługiwana jest za pomocą słuchawki lub aktualnie nagrywana jest wiadomość, automatycznej sekretarki nie można obsługiwać za pomocą stacji bazowej.
- ◆ Jeśli dioda LED miga, mimo że automatyczna sekretarka została wyłączona, to znaczy, że w pamięci automatycznej sekretarki jest co najmniej jedna nowa wiadomość, która nie została jeszcze odsłuchana.

Stacja bazowa Gigaset S680



Klawisz rejestrowania/wywołania wewnętrznego:

- Naciśnięcie: szukanie słuchawki („paging”), patrz str. 49.
- Przytrzymanie: rejestrowanie słuchawek i urządzeń DECT, patrz str. 48.

Spis treści

Krótkie omówienie funkcji słuchawki	1
Krótkie omówienie funkcji stacji bazowej	2
Wskazówki dotyczące bezpieczeństwa	5
Gigaset S680/S685 – więcej niż tylko telefon	7
Pierwsze kroki	7
Zawartość zestawu	7
Ustawianie stacji bazowej i ładowarki	7
Pierwsze użycie słuchawki	9
Obsługa słuchawki	11
Klawisz sterujący	11
Klawisze wyświetlacza	12
Powrót do stanu gotowości	13
Przegląd funkcji menu	13
Korygowanie błędów podczas wprowadzania	14
Tryb ECO DECT	14
Przegląd pozycji menu	15
Telefonowanie	18
Połączenia zewnętrzne	18
Zakończenie połączenia	18
Przyjmowanie połączenia	18
Prezentacja numeru wywołującego ..	19
Tryb zestawu głośnomówiącego	19
Wyciszanie	20
Komfortowe telefonowanie przy użyciu usług sieciowych	21
Ustawianie funkcji dla następnego połączenia	21
Ustawianie funkcji dla wszystkich następnych połączeń	21
Funkcje włączane podczas połączenia	21
Funkcje po wykonaniu połączenia ...	22

Korzystanie z książki telefonicznej i innych list	23
Książka telefoniczna/lista numerów Call-by-Call	23
Lista ponownego wybierania	27
Wyświetlanie list za pomocą klawisza wiadomości	27
Oszczędne telefonowanie	29
Powiązanie numeru Call-by-Call z numerem telefonu	29
Automatyczne wybieranie prefiksu operatora (preselekcja)	29
Wiadomości SMS (komunikaty tekstowe)	31
Wpisywanie/wysyłanie wiadomości SMS	32
Odbieranie wiadomości SMS	34
Powiadamianie przy użyciu wiadomości SMS	35
Skrzynki pocztowe SMS	36
Ustawianie centrum SMS	37
Usługi informacyjne SMS	38
Wiadomości SMS w centralach PABX .	38
Włączanie/wyłączanie funkcji SMS ...	38
Usuwanie błędów związanych z wiadomościami SMS	39
Obsługa automatycznej sekretarki stacji bazowej Gigaset S685 ...	40
Obsługa za pomocą słuchawki	40
Włączanie/wyłączanie odsłuchu	44
Ustawianie automatycznej sekretarki	44
Wyłączanie szybkiego dostępu do automatycznej sekretarki za pomocą klawisza 1	45
Zdalna obsługa (zdalne sterowanie)	45
Używanie automatycznej sekretarki w sieci	47
Ustawianie szybkiego dostępu do automatycznej sekretarki w sieci	47
Przeglądanie komunikatów automatycznej sekretarki w sieci	47

Korzystanie z wielu słuchawek	48
Rejestrowanie słuchawek	48
Wyrejestrowanie słuchawki	49
Szukanie słuchawki („paging”)	49
Zmianianie stacji bazowej	49
Połączenia wewnętrzne	49
Włączanie się do rozmowy zewnętrznej (odsłuch)	50
Zmianianie nazwy słuchawki	51
Zmianianie numeru wewnętrznego słuchawki	51
Używanie słuchawki do monitorowania pomieszczenia	52
Ustawianie słuchawki	53
Szybki dostęp do funkcji oraz numerów	53
Zmianianie języka wyświetlacza	54
Ustawianie wyświetlacza	55
Ustawianie wygaszacza	55
Ustawianie podświetlania wyświetlacza	55
Włączanie/wyłączanie funkcji automatycznego połączenia	56
Zmianianie poziomu głośności głośnika/słuchawki	56
Zmianianie sygnałów dzwonka	56
Folder plików multimedialnych	57
Włączanie/wyłączanie sygnałów dźwiękowych	58
Ustawianie budzika	59
Ustawianie terminu (w kalendarzu)	60
Wyświetlanie nieaktualnych terminów i rocznic	61
Używanie urządzeń Bluetooth	61
Ustawianie własnego numeru kierunkowego	63
Przywracanie ustawień fabrycznych słuchawki	64
Ustawianie stacji bazowej	64
Ochrona przed nieupoważnionym dostępem	64
Zmianianie sygnałów dzwonka (tylko Gigaset S685)	65
Włączanie/wyłączanie melodii oczekiwania	65
Obsługa regeneratora Repeater	65
Przywracanie ustawień fabrycznych stacji bazowej	65
Podłączanie stacji bazowej do centrali PABX	66
Tryb wybierania oraz czas flash	66
Zapisywanie prefiksu połączeń zewnętrznych (kodu dostępu do linii miejskiej APL)	66
Ustawianie czasu pauzy	67
Czasowe przełączanie trybu wybierania tonowego (DTMF)	67
Dodatek	68
Konserwacja	68
Kontakt z cieciami	68
Pytania i odpowiedzi	68
Obsługa klienta (Customer Care)	70
Zezwolenie	70
Dane techniczne	70
Wskazówki dotyczące instrukcji obsługi	72
Przykładowy wpis menu	72
Przykładowy wpis wielowierszowy	72
Wpisywanie i edycja tekstów	73
Funkcje dodatkowe, dostępne za pośrednictwem złącza komputerowego	74
Akcesoria	75
Montaż stacji bazowej na ścianie	78
Indeks	79
Karta gwarancyjna	87

Wskazówki dotyczące bezpieczeństwa

Uwaga!

Przed użyciem aparatu należy przeczytać instrukcję obsługi oraz wskazówki dotyczące bezpieczeństwa.

Z informacjami tymi należy zapoznać również dzieci.



Należy używać wyłącznie zasilacza dostarczonego w zestawie, wskazanego pod spodem stacji bazowej lub ładowarki.



Należy używać tylko **zalecanych akumulatorów** (str. 70). Oznacza to, że nie należy używać akumulatorów innego typu lub jednorazowych baterii, ponieważ nie można wtedy wykluczyć zagrożenia dla bezpieczeństwa lub zdrowia.

Akumulatorów nie wolno wyrzucać do śmietnika. Należy je utylizować zgodnie z miejscowymi przepisami dotyczącymi likwidacji odpadów. Odpowiednie informacje można uzyskać w urzędzie gminy lub u sprzedawcy, u którego nabyto produkt.



System telefoniczny może zakłócać pracę urządzeń medycznych. Należy przestrzegać ograniczeń technicznych związanych z danym środowiskiem pracy (np. w gabinecie lekarskim).



Nie należy odwracać słuchawki tylną stroną do ucha, gdy telefon dzwoni lub gdy włączony jest tryb głośnomówiący. Może to doprowadzić do poważnych, trwałych uszkodzeń słuchu.

Urządzenie może powodować nieprzyjemny szum w aparatach słuchowych.



Stacji bazowej ani ładowarki nie należy ustawiać w łazience ani w pobliżu prysznica. Ani stacja bazowa, ani ładowarka nie są wodoszczelne (str. 68).



Nie należy używać telefonu w środowiskach, w których zachodzi ryzyko wybuchu (np. w lakierniach).



Aparat telefoniczny Gigaset należy przekazywać osobom trzecim tylko wraz z instrukcją obsługi.



Uszkodzone stacje bazowe należy wycofać z eksploatacji lub naprawić w serwisie, aby uniknąć generowania ewentualnych zakłóceń radiowych.



To urządzenie jest oznaczone zgodnie z Dyrektywą Europejską 2002/96/WE oraz polską Ustawą o zużytych sprzęcie elektrycznym i elektronicznym symbolem przekreślonego kontenera na odpady.

Takie oznakowanie informuje, że sprzęt ten, po okresie jego użytkowania, nie może być umieszczany łącznie z innymi odpadami pochodzącymi z gospodarstwa domowego.

Użytkownik jest zobowiązany do oddania go prowadzącym zbieranie zużytego sprzętu elektrycznego i elektronicznego. Prowadzący zbieranie, w tym lokalne punkty zbiórki, sklepy oraz gminne jednostki, tworzą odpowiedni system umożliwiający oddanie tego sprzętu.

Właściwe postępowanie ze zużytym sprzętem elektrycznym i elektronicznym przyczynia się do uniknięcia szkodliwych dla zdrowia ludzi i środowiska naturalnego konsekwencji, wynikających z obecności składników niebezpiecznych oraz niewłaściwego składowania i przetwarzania takiego sprzętu.

Wskazówka

Niektóre z funkcji opisanych w niniejszej instrukcji obsługi są niedostępne w niektórych krajach.

Gigaset S680/S685 – więcej niż tylko telefon

Ten telefon z czytelnym, kolorowym wyświetlaczem (65 tys. kolorów) oferuje możliwość wysyłania wiadomości SMS za pośrednictwem sieci stacjonarnej oraz zapisywania 250 numerów telefonów i adresów e-mail (str. 23), ale to nie wszystko – ten telefon potrafi znacznie więcej:

- ◆ Możliwe jest zmniejszenie mocy nadawczej poprzez włączenie trybu Eco (str. 14).
- ◆ Klawiszom można przypisać ważne numery telefonów lub często używane funkcje. Wybieranie takiego numeru lub uruchamianie funkcji odbywa się następnie za pomocą jednego naciśnięcia klawisza (str. 53).
- ◆ Możliwe jest komfortowe telefonowanie przy użyciu usług sieciowych (str. 21).
- ◆ Ważnym rozmówcom można nadać status VIP – dzięki temu istotne rozmowy można rozpoznać już po pierwszym sygnale dzwonka (str. 24).
- ◆ Kontaktom z książki telefonicznej można przypisać zdjęcia. Zdjęcie dzwoniącego rozmówcy będzie wówczas wyświetlane na ekranie słuchawki.
Warunek: prezentacja numeru wywołującego (CLIP, str. 19).
- ◆ Terminy (str. 60) oraz rocznice (str. 26) można zapisać w pamięci telefonu – aparat przypomni o nich w odpowiednim czasie.
- ◆ Możliwa jest bezprzewodowa komunikacja za pomocą technologii Bluetooth™ z innymi urządzeniami (np. zestawem słuchawkowym), używającymi tego samego standardu, (patrz str. 61). Komunikacji Bluetooth™ można używać do

- podłączania zestawów słuchawkowych (str. 10)
- wymiany wpisów książki telefonicznej z telefonem komórkowym (str. 25)
- pobierania zdjęć (w formacie .bmp) identyfikujących rozmówców (str. 74)
- wymiany książek adresowych z programem Outlook przy użyciu oprogramowania Gigaset QuickSync (str. 74)

Życzymy dobrej zabawy podczas korzystania z nowego telefonu.

Pierwsze kroki

Zawartość zestawu

- ◆ Stacja bazowa Gigaset S680/S685 z zasilaczem,
- ◆ słuchawka Gigaset S68H,
- ◆ kabel telefoniczny,
- ◆ dwa akumulatory,
- ◆ pokrywa akumulatorów,
- ◆ zaczep do paska,
- ◆ instrukcja obsługi.

Ustawianie stacji bazowej i ładowarki

Stacja bazowa i ładowarka przeznaczone są do użytkowania w zamkniętym, suchym pomieszczeniu w zakresie temperatur od 5°C do 45°C.

Stację bazową należy ustawić w centralnym punkcie mieszkania lub domu.

Informacje na temat montażu stacji bazowej na ścianie zamieszczone zostały na końcu niniejszej instrukcji obsługi.

Uwaga!

- ◆ Aparatu nie należy nigdy wystawiać na działanie: źródeł ciepła,

Pierwsze kroki

bezpośredniego promieniowania słonecznego oraz innych urządzeń elektrycznych.

- ◆ Aparat telefoniczny Gigaset należy chronić przed wilgocią, kurzem, cieczami żrącymi i ich oparami.

Zasięg oraz moc sygnału

Zasięg:

- ◆ W terenie otwartym: do 300 m
- ◆ W budynkach: do 50 m

W trybie Eco zasięg zmniejsza się (patrz str. 14).

Moc sygnału:

Na wyświetlaczu widnieją informacje na temat jakości połączenia radiowego pomiędzy stacją bazową a słuchawką:

- ◆ wysoka do niskiej: ■■■■ ■■■■ ■■■■ ■■■■,
- ◆ brak zasięgu: D■■■ miga.

Podłączanie stacji bazowej

- ▶ **W pierwszej kolejności** należy podłączyć zasilacz, a dopiero **potem** wtyczkę telefoniczną i umieścić kable w prowadnicach kabli w przedstawiony poniżej sposób.

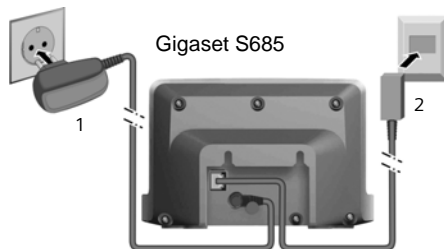
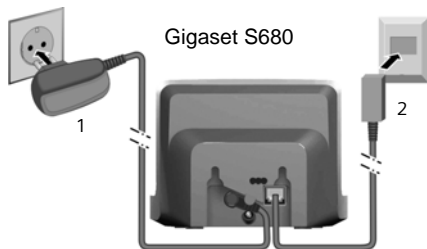

1 Zasilacz 230 V

2 Wtyczka telefoniczna wraz z kablem

Uwaga!

- ◆ Zasilacz **musi być zawsze podłączony**, ponieważ aparat telefoniczny nie może działać bez zasilania.
- ◆ Należy używać **wyłącznie dostarczonego** zasilacza oraz kabla telefonicznego.
- ◆ W przypadku zakupu kabla telefonicznego w sklepie należy zwrócić uwagę na prawidłowe przypisanie styków wtyczki telefonicznej.

Prawidłowe przypisanie styków wtyczki telefonicznej

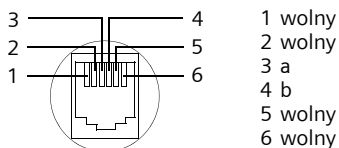

Pierwsze użycie słuchawki



Wyświetlacz zabezpieczony jest za pomocą folii ochronnej. Folię ochronną należy

zdjąć!

Wkładanie akumulatorów

Uwaga!

Należy używać wyłącznie zalecanych przez firmę Gigaset Communications GmbH * (str. 70) akumulatorów. Oznacza to, że nie należy w żadnym wypadku używać zwykłych (jednorazowych) baterii ani też akumulatorów innego typu, ponieważ nie można w takim przypadku wykluczyć znacznego uszczerbku na zdrowiu oraz szkód materialnych. Np. może zostać uszkodzony płaszcz baterii lub akumulatora albo akumulatory mogą eksplodować. Ponadto może dojść do zakłóceń funkcjonowania lub do uszkodzenia aparatu.

* Gigaset Communications GmbH is a trademark licensee of Siemens AG.

- ▶ Włóż akumulatory zgodnie z oznaczeniem biegunowości (patrz ilustracja).

Oznaczenie biegunów jest wskazane w przegródce akumulatorów.



Zamykanie pokrywy przegródki akumulatorów

- ▶ Najpierw ustaw boczne zagłębienia pokrywy w linii z wypustkami wewnątrz obudowy.

- ▶ Następnie dociśnij pokrywę aż do zatrzaśnięcia.



Zakładanie zaczepu do paska

W słuchawce są dwa wgłębienia zaczepu do paska, znajdujące się na wysokości wyświetlacza.

- ▶ Zaczep do paska należy dociśnąć do tylnej ścianki słuchawki w taki sposób, aby oba boczne „wypusty” zatrzaśnęły się we wgłębieniach.

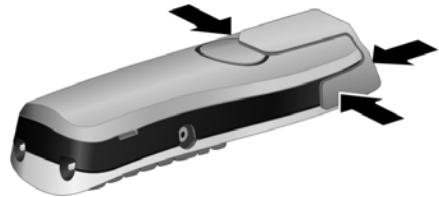

Otwieranie pokrywy przegródki akumulatorów

- ▶ Zdejmij zaczep do paska, jeśli jest zamontowany.
- ▶ Naciśnij wgłębienie w obudowie i otwórz pokrywę baterii do góry.

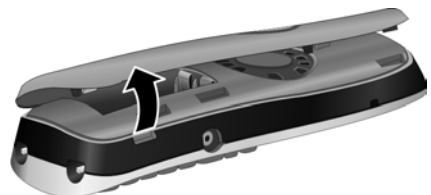

Ustawianie i rejestrowanie słuchawki w stacji bazowej

- ▶ Umieść słuchawkę w ładowarce z **wyświetlaczem skierowanym do góry**.

Słuchawka zostanie zarejestrowana automatycznie. Zarejestrowanie słuchawki może zająć 5 minut. W tym czasie na wyświetlaczu widoczny jest komunikat Procedura meld. oraz miga nazwa stacji bazowej np. Baza 1. Słuchawka otrzyma automatycznie najniższy wolny numer (1–6).

Po pomyślnym zakończeniu rejestracji numer ten zostanie wyświetlony na wyświetlaczu, np. WEWN 1. Oznacza to, że przypisany został numer 1. Jeśli numery wewnętrzne od 1 do 6 zostały już nadane innym urządzeniom, numer 6 zostanie zastąpiony.

Wskazówki

- Automatyczne zarejestrowanie jest możliwe tylko wtedy, gdy ze stacji bazowej nie jest w tym czasie prowadzona rozmowa.
- Każde naciśnięcie klawisza powoduje przerwanie automatycznej rejestracji.
- Jeśli automatyczne rejestrowanie nie powiedzie się, słuchawkę należy zarejestrować ręcznie (str. 48).
- Nazwę słuchawki można zmienić (str. 51).

W celu naładowania akumulatorów słuchawkę należy umieścić w stacji bazowej.

Wskazówki

- Jeśli słuchawka wyłączyła się z powodu wyczerpanego akumulatora, po umieszczeniu w ładowarce włączy się ona automatycznie.
- Słuchawkę można stawiać tylko w przeznaczony dla niej stacji bazowej lub ładowarce.

W razie pytań i problemów – patrz str. 68.

Gniazdo zestawu słuchawkowego

Można podłączyć m.in zestawy słuchawkowe (z wtykiem 2,5 mm) HAMA Plantronics M40, MX100 i MX150.

Lista zestawów słuchawkowych przetestowanych pod względem zgodności znajduje się w Internecie pod adresem

www.plantronics.com/productfinder.

Ładowanie i rozładowywanie akumulatora po raz pierwszy

Jeśli słuchawka jest włączona, poziom naładowania akumulatorów wskazywany jest miganiem z prawej strony wyświetlacza symbolu akumulatora .

Podczas eksploatacji symbol akumulatora wskazuje stan naładowania akumulatora (str. 1). Stan naładowania akumulatora wskazywany jest prawidłowo tylko wtedy, gdy akumulator został najpierw całkowicie naładowany, a **następnie** rozładowany.

- ▶ W tym celu słuchawka powinna **nieprzerwanie znajdować się w ładowarce przez siedem** godzin. W celu naładowania słuchawka nie musi być włączona.
- ▶ Następnie słuchawkę należy zdjąć ze stacji bazowej i umieścić w niej ponownie dopiero wtedy, gdy akumulatory zostaną całkowicie rozładowane.

Wskazówka

Po zakończeniu pierwszego cyklu ładowania **oraz** rozładowaniu słuchawkę można po zakończeniu każdej rozmowy umieszczać w stacji bazowej.

Uwaga!

- ◆ Cykl ładowania i rozładowania należy powtarzać po każdej wymianie akumulatorów w słuchawce.
- ◆ Akumulatory mogą rozgrzewać się podczas ładowania. Nie jest to niebezpieczne.

- ◆ Po pewnym czasie pojemność akumulatorów ulega zmniejszeniu ze względów technicznych.

Ustawianie daty i godziny

Należy ustawić datę oraz godzinę, aby np. umożliwić ustalenie prawidłowej godziny połączeń przychodzących oraz wyznaczanie terminów kalendarza i alarmów budzika.

- ▶ Jeśli nie została jeszcze ustawiona data i godzina, naciśnij klawisz wyświetlacza **Godzina**, aby otworzyć pole wprowadzania.

Aby zmienić godzinę, otwórz pole wprowadzania:





 →  → Data i godzina

- ▶ Zmiana wpisu wielowierszowego:

Data:

Wprowadź dzień/miesiąc/rok w formacie 8-cyfrowym.

Czas:

Wpisz godziny i minuty w formacie 4-cyfrowym (np.    ) w celu ustawienia godziny 7:15).

Zapisz Naciśnij klawisz wyświetlacza.

Wyświetlacz w stanie gotowości

Gdy telefon jest zarejestrowany i ustawiona jest godzina, wyświetlacz ma w stanie gotowości następujący wygląd (przykład). Jeśli jest włączona automatyczna sekretarka, w nagłówku będzie ponadto wyświetlany symbol automatycznej sekretarki  :



W automatycznej sekretarce włączony jest zawsze komunikat standardowy.

Telefon jest teraz gotowy do użytku.

W razie pytań związanych z użytkowaniem telefonu należy zapoznać się z poradami dotyczącymi rozwiązywania problemów („Pytania i odpowiedzi”, str. 68) lub skontaktować się z naszym działem obsługi klienta (Customer Care, str. 70).

Obsługa słuchawki

Włączanie/wyłączanie słuchawki



Przytrzymaj klawisz zakończenia połączenia (dźwiękowy sygnał potwierdzenia) w trybie gotowości.

Włączanie/wyłączanie blokady klawiszy





Przytrzymaj klawisz krzyżyka.

Słychać sygnał potwierdzenia. Jeśli blokada klawiszy jest włączona, na wyświetlaczu widoczny jest symbol .

Blokada klawiszy wyłącza się automatycznie w chwili odebrania połączenia przychodzącego. Włączy się ona ponownie po zakończeniu rozmowy.

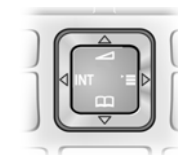



Klawisz sterujący







Poniżej zaznaczony został na czarno klawisz sterujący (do góry, na dół, w lewo, w prawo), który należy nacisnąć w zależności od sytuacji, np.  oznacza, że należy nacisnąć „klawisz sterujący z prawej strony”.

Klawisz sterujący ma różne funkcje.





W stanie gotowości słuchawki

-  Otwieranie książki telefonicznej.
-  Otwieranie menu głównego.
-  Otwieranie listy słuchawek.
-  Otwieranie menu umożliwiającego ustawienie głośności (str. 56), sygnałów dzwonka (str. 56) i sygnałów dźwiękowych (str. 58) słuchawki.



W menu głównym oraz w polach wprowadzania

Przy użyciu klawisza sterującego można przemieszczać kursor do góry , na dół , w prawo  lub w lewo .

Na listach i w podmenu

-  /  Przewijanie po jednym wierszu w górę lub w dół.
-  Otwieranie podmenu wzgl. potwierdzenie wyboru.
-  Jeden poziom menu wstecz lub anulowanie.

Podczas rozmowy zewnętrznej

-  Otwieranie książki telefonicznej.
-  Inicjowanie wewnętrznego połączenia konsultacyjnego oraz wyciszanie.
-  Zmienianie głośności w trybie słuchawki lub zestawu głośnomówiącego.









Klawisze wyświetlacza

Funkcje klawiszy wyświetlacza zmieniają się w zależności od sytuacji. Przykład:



- 1 Aktualne funkcje klawiszy wyświetlacza prezentowane są w dolnym wierszu wyświetlacza.
- 2 klawisze wyświetlacza

Najważniejsze symbole wyświetlacza to:

-  Lewy klawisz wyświetlacza, o ile nie przypisano jeszcze do niego żadnej funkcji (str. 53).
-  Otwieranie menu głównego.
-  Otwieranie menu kontekstowego.
-  Klawisz usuwania: usuwanie po jednym znaku od prawej do lewej.
-  Jeden poziom menu wstecz lub anulowanie operacji.
-  Przeniesienie adresu e-mail z książki telefonicznej.
-  Kopiowanie numeru do książki telefonicznej.
-  Przekazanie rozmowy zewnętrznej do automatycznej sekretarki. (tylko model S685).
-  Otwieranie listy ponownego wybierania.

Powrót do stanu gotowości

Powracanie z dowolnego miejsca w menu do stanu gotowości odbywa się w następujący sposób:

- ▶ **Przytrzymaj** klawisz .

lub:

- ▶ Nie naciskaj żadnego klawisza: po ok. 2 minutach wyświetlacz przejdzie **automatycznie** w stan gotowości.

Zmiany, które nie zostały potwierdzone lub zapisane za pomocą klawisza **OK**, **Tak**, **Zapisz**, **Wyslij** lub **Zapisz wpis OK** zostaną anulowane.

Przykład wyświetlacza w stanie gotowości – patrz str. 1.

Przegląd funkcji menu



Funkcje telefonu dostępne są dla użytkownika za pośrednictwem menu, składającego się z wielu poziomów.

Menu główne (pierwszy poziom menu)

- ▶ Aby otworzyć menu główne, naciśnij w stanie gotowości słuchawki klawisz .

Funkcje menu głównego wyświetlane są za pomocą kolorowych symboli i nazw.

Aby użyć funkcji, tzn. otworzyć odpowiednie podmenu (następny poziom menu):

- ▶ Przy użyciu klawisza sterującego  /  przejdź do wybranej funkcji. W górnym wierszu wyświetlacza wyświetlana jest nazwa funkcji. Naciśnij klawisz wyświetlacza **OK**.

Opcje menu

Funkcje opcji menu wyświetlane są w postaci listy.

Użycie funkcji:

- ▶ Za pomocą klawisza sterującego  przejdź do wybranej funkcji i naciśnij klawisz **OK**.

lub:

- ▶ Wprowadź odpowiednią kombinację cyfr (str. 15).

Po jednym **krótkim** naciśnięciu klawisza  nastąpi przejście do poprzedniego poziomu menu lub anulowanie operacji.

Sposób prezentacji w instrukcji obsługi

Czynności obsługi prezentowane są w formie skróconej.



Przykład

Sposób prezentacji:

 →  → Data i godzina

Oznacza:



 Naciśnij klawisz, aby wyświetlić menu główne.

 Za pomocą klawisza sterującego  przejdź do opcji menu **Ustawienia** i naciśnij klawisz **OK**.

Data i godzina

Za pomocą klawisza sterującego  przejdź do funkcji i naciśnij klawisz **OK**.

Inne sposoby prezentacji:

 /  /  itd.

Naciśnij przedstawiony klawisz na słuchawce.



Wpisz cyfry lub litery.

Szczegółowe przykłady wpisów menu i wpisów wielowierszowych zawiera sekcja **Dodatek** w niniejszej instrukcji obsługi, str. 72.

Korygowanie błędów podczas wprowadzania

Błędy podczas wpisywania tekstu można skorygować, przechodząc do miejsca błędu przy użyciu klawisza sterującego. Następnie można:

- ◆ Za pomocą klawisza **⌫** usunąć znak z lewej strony kursora.
- ◆ Wprowadzić znaki z lewej strony kursora.
- ◆ Podczas wpisywania daty i godziny zastąpić znaki (migają) itp.

Tryb ECO DECT

Tryb ECO DECT zapewnia obniżenie zużycia energii dzięki wykorzystaniu energooszczędnego zasilacza i dodatkowemu zmniejszeniu mocy nadawczej stacji bazowej.

Jeśli zarejestrowana jest tylko **jedna** słuchawka, tryb Eco jest **włączany automatycznie** po umieszczeniu słuchawki w stacji bazowej. Moc nadawcza stacji bazowej jest w takim przypadku zmniejszana do minimum.

Zmniejszenie mocy nadawczej stacji bazowej można ustawić **ręcznie** za pomocą słuchawki, również wówczas, gdy słuchawka nie jest umieszczona w stacji bazowej.

Po ustawieniu tej funkcji moc nadawcza będzie zmniejszana również po zarejestrowaniu dodatkowych słuchawek.

Ponadto w pobliżu stacji bazowej zmniejszana jest moc nadawcza słuchawki.

Włączanie/wyłączanie trybu Eco:

 → Baza → Funkcje dodatkowe
→ Tryb Eco

Naciśnij klawisz **OK** ( = wł.)

Gdy tryb Eco został włączony ręcznie, w górnym wierszu wyświetlacza wyświetlany jest symbol .





Jeśli tryb Eco jest **włączany automatycznie** (jedyna zarejestrowana słuchawka jest umieszczona w stacji bazowej), a **nie** za pomocą ustawienia menu, symbol ten **nie** jest wyświetlany.

Wskazówka

- W trybie Eco zasięg stacji bazowej jest mniejszy.
- Obsługa trybu Eco i regeneratora Repeater (patrz str. 65) wykluczają się wzajemnie, tj. nie można jednocześnie korzystać z tych dwóch funkcji.
- W przypadku stosowania innej słuchawki (GAP) lub słuchawki starszego modelu Gigaset moc nadawcza **nie** zostanie automatycznie zmniejszona.

Przegląd pozycji menu

Żądaną funkcję menu można wybrać szybciej, otwierając dane menu i wprowadzając następnie odpowiednią kombinację cyfr (tzw. „skrót”).

Przykład:      – „Ustawianie sygnału dzwonka połączenia zewnętrznego”.

W stanie gotowości telefonu naciśnij klawisz  (otwórz menu główne):

1 SMS 

Skrzynka wiadomości SMS (ogólna lub osobista) została włączona bez kodu PIN

1-1	Nowy SMS	(str. 32)
1-2	Przychodz. 0	(str. 34)
1-3	Wychodz. 0	(str. 32)







Skrzynka wiadomości SMS została włączona z kodem PIN lub włączono od 2 do 3 skrzynek poczty głosowej

1-1	Sk. ogólna	1-1-1	Nowy SMS	(str. 32)
		1-1-2	Przychodz. 0	(str. 34)
		1-1-3	Wychodz. 0	(str. 32)
1-2 do 1-4	Skrzynka 1 Skrzynka 2 Skrzynka 3	1-2-1 do 1-4-1	Nowy SMS	(str. 32)
		1-2-2 do 1-4-2	Przychodz. 0	(str. 34)
		1-2-3 do 1-4-3	Wychodz. 0	(str. 32)
1-5	Serwis SMS	(str. 38)		
1-6	Ustawienia	1-6-1	Centrum SMS	(str. 37)
		1-6-2	Skrzynki SMS	(str. 36)
		1-6-3	Nr do powiad.	(str. 35)
		1-6-4	Typ powiad.	(str. 35)
		1-6-6	Zamów usluge SMS	(str. 31)

2 Usł. sieci 

2-3	Ukryj numer	(str. 21)
2-6	Wszystkie pol.	2-6-1 Przekierowanie (str. 21)
		2-6-3 Pol. oczekujace (str. 21)
2-7	Wyl. oddzwonienie	(str. 22)

Przegląd pozycji menu

3	Rozmowy 	(str. 28)
4	Dodatki 	
4-3	Babyfon	(str. 52)
4-4	Transf. danych	4-4-2 Bluetooth (str. 62)
		4-4-3 Ks. telefon. (str. 25)
4-6	Opuszczone terminy	(str. 61)
5	Budzik 	(str. 59)
6	Kalendarz 	
7	Moje dokumenty 	(str. 60)
7-1	Wygaszacze	(str. 58)
7-2	Zdjęcia CLIP	(str. 58)
7-3	Dźwięki	(str. 58)
7-4	Pamięć	(str. 58)
8	Ustawienia 	
8-1	Data i godzina	(str. 11)
8-2	Ustawienia audio	8-2-1 Głośność słuchawki (str. 56)
		8-2-2 Ustaw. dzwonek (str. 57)
		8-2-3 Tętno serwisowe (str. 58)
8-3	Wyświetlacz	8-3-1 Wygaszacz ekr. (str. 55)
		8-3-2 Układ kolorów (str. 55)
		8-3-3 Kontrast (str. 55)
		8-3-4 Podświetlenie (str. 55)
8-4	Słuchawka	8-4-1 Język (str. 54)
		8-4-2 Autoodbieranie (str. 56)
		8-4-3 Zamelduj (str. 48)
		8-4-4 Wybór bazy (str. 49)
		8-4-5 Nr-y kierunkowe (str. 63)
		8-4-6 Ust. domyślne (str. 64)
8-5	Baza	8-5-1 Ustaw. dzwonek (str. 65)
		8-5-2 Melodia oczek. (str. 65)
		8-5-3 PIN systemu (str. 64)
		8-5-4 Ust. domyślne (str. 65)
		8-5-5 Funkcje dodatkowe (str. 14, str. 51, str. 66)
		8-5-6 Preselekcja (str. 30)
		8-5-7 Typ listy pol. (str. 28)

8-6	Sekretarka	8-6-1	Ustaw klawisz 1	(str. 47)
Tylko stacja bazowa S685:				
		8-6-2	Sekretarka	(str. 40)
		8-6-3	Podsluch	(str. 44)
		8-6-4	Zapowiedzi	(str. 40)
		8-6-5	Dług. nagrania	(str. 44)
		8-6-6	Jakosc nagrania	(str. 44)
		8-6-7	Opóźnienie odb.	(str. 44)



Telefonowanie

Połączenia zewnętrzne

Połączenia zewnętrzne są to połączenia do publicznej sieci telefonicznej.

 Wpisz numer i naciśnij klawisz połączenia.

lub:

 **Przytrzymaj** klawisz połączenia , a następnie wprowadź numer.

Za pomocą klawisza zakończenia połączenia  można przerwać wybieranie.

Podczas rozmowy wyświetlana jest informacja o czasie trwania połączenia.

Wskazówki

Wybieranie przy użyciu książki telefonicznej, listy numerów Call-by-Call (str. 1, str. 23) lub listy połączeń i listy ponownego wybierania (str. 28/str. 27) eliminuje konieczność ponownego wpisywania numerów i prefiksów operatorów („numerów Call-by-Call”).

Przekazywanie rozmowy do mikrozeszawu słuchawkowego Bluetooth

Warunek: aktywny moduł Bluetooth, nawiązane połączenie między mikrozeszawem słuchawkowym Bluetooth a słuchawką (patrz str. 62).

Naciśnij klawisz połączenia na mikrozeszawie słuchawkowym; nawiązanie połączenia ze słuchawką może zająć do 5 sekund.

Szczegółowe informacje na temat zestawu słuchawkowego zawiera odpowiednia instrukcja obsługi.



Zakończenie połączenia

 Naciśnij klawisz zakończenia połączenia.

Przyjmowanie połączenia

Połączenie przychodzące sygnalizowane jest w słuchawce na trzy sposoby: sygnałem dzwonka, komunikatem na wyświetlaczu oraz miganiem klawisza trybu głośnomówiącego .

Połączenie można przyjąć na różne sposoby:

- ▶ Naciskając klawisz połączenia ,
- ▶ Naciskając klawisz trybu zestawu głośnomówiącego .
- ▶ Gigaset S680: naciskając klawisz wyświetlacza **Odbierz**.
- ▶ Gigaset S685: naciskając klawisz wyświetlacza , aby przekierować połączenie na automatyczną sekretarkę (str. 43).

Jeśli słuchawka znajduje się w ładowarce i włączona jest funkcja **Autoodbieranie** (str. 56), słuchawka przyjmie połączenie automatycznie po podniesieniu jej z ładowarki.

W przypadku, gdy sygnał dzwonka przeszkadza, należy nacisnąć klawisz wyświetlacza **Cicho**. Połączenie można przyjąć, dopóki jest ono sygnalizowane na wyświetlaczu.

Przyjmowanie połączeń za pomocą mikrozeszawu słuchawkowego Bluetooth

Warunek: aktywny moduł Bluetooth, nawiązane połączenie między mikrozeszawem słuchawkowym Bluetooth a słuchawką (patrz str. 62).

Naciśnij klawisz połączenia na mikrozeszawie słuchawkowym dopiero, gdy mikrozeszaw zadzwoni. Nawiązanie połączenia ze słuchawką może zająć do 5 sekund.

Szczegółowe informacje na temat zestawu słuchawkowego zawiera odpowiednia instrukcja obsługi.

Prezentacja numeru wywołującego

W przypadku połączenia przychodzącego wyświetlany jest numer osoby dzwoniącej. Aby było to możliwe, muszą być spełnione następujące warunki:

- ◆ Operator oferuje usługi CLIP, CLI.
 - CLI (z ang. Calling Line Identification): przekazywana jest informacja o numerze osoby dzwoniącej.
 - CLIP (z ang. Calling Line Identification Presentation): wyświetlane są informacje o numerze osoby dzwoniącej.
- ◆ Operatorowi zostało zgłoszone życzenie korzystania z usługi CLIP .
- ◆ Rozmówca zgłosił u operatora życzenie prezentacji własnego numeru (CLI).

Sygnalizowanie połączenia przy włączonych usługach CLIP/CLI

Jeśli numer osoby dzwoniącej został zapisany w książce telefonicznej, wyświetlane jest jej nazwisko zamiast numeru, a jeśli przypisane jest zdjęcie, to wyświetlane jest i ono.

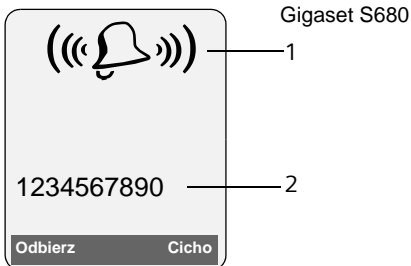

lub

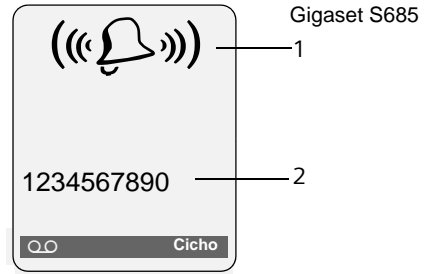

- 1 Symbol dzwonka
- 2 Numer lub nazwisko osoby dzwoniącej

Zamiast numeru wyświetlany jest następujący komunikat:

- ◆ **Zewnętrzne**, jeśli nie został przesłany numer.
- ◆ **Nr zastrzeżony**, jeśli rozmówca włączył funkcję ukrywania własnego numeru (str. 21).
- ◆ **Nr niedostępny**, jeśli rozmówca nie ma udostępnionej funkcji przekazywania własnego numeru.

Tryb zestawu głośnomówiącego

W trybie zestawu głośnomówiącego nie trzeba trzymać słuchawki przy uchu, lecz można ją np. położyć na stole. Dzięki temu w rozmowie mogą uczestniczyć również inne osoby.

Włączanie/wyłączanie trybu zestawu głośnomówiącego

Włączanie podczas wybierania



Wprowadź numer i naciśnij klawisz trybu zestawu głośnomówiącego.

- ▶ Umożliwiając innej osobie przysłuchiwanie się rozmowie, należy uprzedzić o tym rozmówcę.

Przełączanie pomiędzy trybem słuchawki a trybem zestawu głośnomówiącego





Naciśnij klawisz trybu głośnomówiącego.

Telefonowanie

W trakcie rozmowy oraz podczas odsłuchiwania wiadomości z automatycznej sekretarki (tylko Gigaset S685) można w ten sposób włączyć i wyłączyć tryb zestawu głośnomówiącego.

Aby odłożyć słuchawkę podczas rozmowy do ładowarki:

- ▶ Podczas odkładania słuchawki należy przytrzymać klawisz trybu zestawu głośnomówiącego . Jeśli klawisz trybu głośnomówiącego  nie zaświeci się, należy go ponownie nacisnąć.

Informacje na temat zmieniania głośności – patrz str. 56.

Wyciszenie

Podczas rozmowy zewnętrznej mikrofon słuchawki można wyłączyć. Rozmówca słyszy wtedy melodię oczekiwania.



Aby wyciszyć słuchawkę, naciśnij klawisz sterujący z lewej strony.



Naciśnij klawisz wyświetlacza, aby wyłączyć wyciszenie.

Melodię oczekiwania można włączyć lub wyłączyć (str. 65).

Komfortowe telefonowanie przy użyciu usług sieciowych

Usługi sieciowe są to funkcje udostępniane użytkownikom przez operatora. Operatorowi należy zgłosić życzenie korzystania z tych funkcji.

- ▶ **W razie problemów należy zwrócić się do operatora.**

Ustawianie funkcji dla następnego połączenia

Ukryj numer

Ukrywanie numeru wywołującego podczas następnego połączenia (CLIR).



→ → Ukryj numer



Wprowadź numer telefonu.



Naciśnij klawisz połączenia.

Ustawianie funkcji dla wszystkich następnym połączeń

Po zakończeniu jednej poniższych operacji zostanie przesłany kod.

- ▶ Po uzyskaniu sygnału potwierdzenia z sieci telefonicznej naciśnij klawisz zakończenia połączenia .

Ustawić można następujące funkcje:

Ogólne przekierowanie połączenia



→ → Wszystkie pol.

→ Przekierowanie

- ▶ Zmiana wpisu wielowierszowego:

Gdy:

Wybierz opcję Wszystkie / Nieodebr. / Zajęty.

Nr tel.:

Naciśnij klawisz wyświetlacza **Edytuj**.
Wprowadź numer, na który ma zostać przekierowane połączenie.

lub:

Naciśnij klawisz . Wybierz numer z książki telefonicznej i naciśnij klawisz **OK**.

Abby zapisać, naciśnij klawisz **Zapisz**.

Status:

Włączanie/wyłączanie opcji przekierowania połączeń.

- ▶ Naciśnij klawisz wyświetlacza **Wyslij**.



Po wyświetleniu komunikatu naciśnij klawisz zakończenia połączenia.

Włączanie/wyłączanie połączenia oczekującego



→ → Wszystkie pol. → Pol. oczekujące

Status: Włącz/wyłącz.

Wyslij Naciśnij klawisz wyświetlacza.

Funkcje włączane podczas połączenia

Włączanie oddzwonienia

Słychać sygnał zajętości.

Opcje → Oddzwonienie



Naciśnij klawisz zakończenia połączenia.

Połączenia konsultacyjne

Podczas rozmowy:

Przelacz Naciśnij klawisz wyświetlacza.



Wprowadź numer telefonu.

Dostępne są następujące możliwości:

◆ Przełączanie:

- ▶ Za pomocą klawisza  można przełączać się między uczestnikami rozmowy.

Zakończenie rozmowy z rozmówcą:

- ▶ Za pomocą klawisza  przełącz się między uczestnikami rozmowy.

Następnie:

Opcje **Zakończ** aktywne.

◆ Konferencja:

- ▶ Naciśnij klawisz wyświetlacza **Konfer.**

Zakończenie konferencji (przełączanie):

- ▶ Naciśnij klawisz **Zakończ**.

◆ Zakończenie rozmowy z oboma rozmówcami:

- ▶ Naciśnij klawisz zakończenia połączenia .

Przyjmowanie połączenia oczekującego

Odbierz Naciśnij klawisz wyświetlacza.

Można przełączać rozmowę pomiędzy rozmówcami lub prowadzić konferencję.

Wskazówka

Jeśli nie jest używana funkcja CLIP, połączenie oczekujące sygnalizowane jest za pomocą sygnału dźwiękowego.

Przyjmowanie połączenia oczekującego

Opcje → Odbierz oczekuj.

Odrzucanie połączenia oczekującego

Opcje → Odrzuc oczekuj.

Funkcje po wykonaniu połączenia

Anulowanie oddzwonienia

 →  → Wyl. oddzwonienie

Korzystanie z książki telefonicznej i innych list

Dostępne możliwości:

- ◆ książka telefoniczna,
- ◆ lista numerów Call-by-Call,
- ◆ lista ponownego wybierania,
- ◆ lista wiadomości SMS,
- ◆ lista połączeń,
- ◆ lista nieodebranych połączeń,
- ◆ lista wiadomości automatycznej sekretarki (tylko Gigaset S685).

W książce telefonicznej i na liście Call-by-Call można zapisać łącznie 250 pozycji.

W każdej słuchawce można utworzyć indywidualną książkę telefoniczną oraz listę numerów Call-by-Call. Listę lub wpisy można jednak przesłać do innych słuchawek (str. 25).

Książka telefoniczna/lista numerów Call-by-Call

Wskazówka

W celu zapewnienia szybkiego dostępu do numeru z książki telefonicznej lub z listy numerów Call-by-Call (szybkie wybieranie) dany numer można przypisać dożądanego klawisza.

Książka telefoniczna

W książce telefonicznej można zapisać

- ◆ Trzy numery oraz odpowiednie imię i nazwisko,
 - ◆ Oznaczenie VIP i dzwonek VIP (opcjonalnie),
 - ◆ Adres e-mail (opcjonalnie),
 - ◆ Zdjęcie dla funkcji CLIP (opcjonalnie),
 - ◆ Rocznicę i jej sygnalizację.
- ▶ W stanie gotowości otwórz książkę telefoniczną za pomocą klawisza .

Długość wpisów (książka telefoniczna)

3 numery: maks. 32 cyfry każdy

Imię i nazwisko: maks. 16 znaków każde

Adres e-mail: maks. 60 znaków

Lista numerów Call-by-Call

Na liście numerów Call-by-Call można zapisać prefiksy operatorów (tzw. „numery Call-by-Call”).

- ▶ W stanie gotowości otwórz listę numerów Call-by-Call przy użyciu klawisza .

Długość wpisów

Numer: maks. 32 cyfry

Nazwa: maks. 16 znaków

Zapisywanie numerów w książce telefonicznej

 → Nowy wpis

- ▶ Zmiana wpisu wielowierszowego:

Imię / Nazwisko:

Wpisz nazwisko w co najmniej jednym polu.

Tel. / Tel. (Biuro) / Tel. (Komórka)

Wpisz numer w co najmniej jednym polu.

E-mail

Wprowadź adres e-mail.

Rocznicza:

Wybierz opcję Wl. lub Wyl..

W przypadku ustawienia Wl.:

wprowadź dane w polach Rocznicza (Data) oraz Rocznicza (Godzina) (str. 26), a następnie wybierz przypomnienie: Rocznicza (Sygnal).

Zdjęcie CLIP

Wybierz zdjęcie, które ma wskazywać połączenia od danego rozmówcy (patrz Folder plików multimedialnych, str. 57).

Warunek: prezentacja numeru wywołującego (CLIP).

- ▶ Zapisz zmiany. (str. 73).

Zapisywanie numerów na liście Call-by-Call

 → Nowy wpis

▶ Zmiana wpisu wielowierszowego:

Nazwa:

Wprowadź nazwisko.

Numer:

Wprowadź numer telefonu.

Kolejność wpisów w książce telefonicznej



Wpisy w książce telefonicznej sortowane są w kolejności alfabetycznej nazwisk. Na pierwszym miejscu znajdują się jednak znaki spacji oraz cyfry. Jeśli w książce telefonicznej znajduje się tylko imię, zostanie one uwzględnione w kolejności alfabetycznej wraz z nazwiskami.

Kolejność sortowania jest następująca:

1. Spacje
2. Cyfry (0–9)
3. Litery (alfabetycznie)
4. Pozostałe znaki

Aby zapobiec wyświetlaniu wpisów w kolejności alfabetycznej, należy umieścić przed pierwszą literą nazwiska znak spacji lub cyfrę. Wpisy te zostaną wtedy umieszczone na początku książki telefonicznej.

Wybieranie wpisu z książki telefonicznej/listy numerów Call-by-Call

 /  Otwórz książkę telefoniczną lub listę numerów Call-by-Call.

Dostępne są następujące możliwości:

- ◆ Za pomocą klawisza  można przewijać wpisy, aby wyszukać żądane nazwisko.
- ◆ Wprowadź pierwsze znaki nazwy (w książce telefonicznej: pierwsze litery nazwiska lub imienia, jeśli wprowadzone jest **tylko** imię), albo za

pomocą klawisza  przejdź do żądanego wpisu.

Wybieranie przy użyciu książki telefonicznej/listy numerów Call-by-Call

 /  →  (wybierz wpis)

 Naciśnij klawisz połączenia. Nastąpi wybieranie numeru.

Zarządzanie wpisami w książce telefonicznej/na liście numerów Call-by-Call

 /  →  (wybierz wpis)

Wyświetlanie wpisu



Wyświetl Naciśnij klawisz wyświetlacza. Zostanie wyświetlony żądany wpis.
Cofnij za pomocą klawisza **OK**.

Zmianianie wpisu

Wyświetl **Edytuj** Naciśnij kolejno klawisze wyświetlacza.

▶ Wprowadź i zapisz zmiany.

Używanie pozostałych funkcji

 /  →  (wybierz wpis)
→ **Opcje** (otwórz menu)

Za pomocą klawisza  można wybrać następujące funkcje:

Wyświetl numer

Zmiana zapisanego numeru, uzupełnienie wpisu lub zapisanie jako nowego wpisu; w tym celu po wyświetleniu numeru należy nacisnąć klawisz .

Edytuj wpis

Zmianianie wybranego wpisu.

Usun wpis

Usuwanie wybranego wpisu.

Wpisz jako VIP (tylko w książce telefonicznej)

Wpis w książce telefonicznej można oznaczyć jako **VIP** (z ang. Very Important Person) i przypisać mu określony sygnał dzwonka. Połączenia VIP można wówczas rozpoznać na podstawie sygnału dzwonka.

Warunek: włączona prezentacja numeru wywołującego (str. 19).

Kopij wpis

Przesyłanie poszczególnych wpisów do innej słuchawki (str. 25).

Usun liste

Usuwanie **wszystkich** wpisów z książki telefonicznej lub listy Call-by-Call.

Wyslij liste

Przesyłanie całej listy do innej słuchawki (str. 25).

Dostępna pamięć

Wyświetlanie liczby wolnych wpisów w książce telefonicznej i na liście Call-by-Call (str. 23).



Wybieranie przy użyciu klawiszy szybkiego wybierania

- ▶ **Przytrzymaj** odpowiedni klawisz szybkiego wybierania (str. 53).

Przesyłanie książki telefonicznej/listy numerów Call-by-Call do innej słuchawki

Warunki:

- ◆ Słuchawka odbierająca i przysyłająca są zarejestrowane w tej samej stacji bazowej.
- ◆ Inna słuchawka oraz stacja bazowa obsługują przesyłanie i odbieranie wpisów z książki telefonicznej.

 /  →  (wybierz wpis)
→ **Opcje** (otwórz menu) → Kopij wpis /
Wyslij liste → do wewn.



 Wybierz numer wewnętrzny słuchawki odbierającej i naciśnij klawisz **OK**.

Można przelać kolejne pojedyncze wpisy, potwierdzając monit Skopiować następny? klawiszem **Tak**.

Pomyślne zakończenie procedury przesyłania jest sygnalizowane komunikatem oraz dźwiękowym sygnałem potwierdzenia w słuchawce odbierającej.

Wskazówka

Całą **książkę telefoniczną** można również przelać za pomocą funkcji transmisji danych, bez otwierania książki telefonicznej:



 →   → Transf. danych
→ Ks. telefon.

Uwaga!

- ◆ Wpisy zawierające identyczne numery telefonów nie są zastępowane.
- ◆ Wysyłanie zostanie przerwane, jeśli zadzwoni dzwonek telefonu lub zostanie zapełniona pamięć słuchawki odbierającej.

Przesyłanie wpisów książki telefonicznej jako wizytówek vCard przez Bluetooth

W trybie Bluetooth (patrz str. 62) można przelać wpisy książki telefonicznej w formacie vCard, np. w celu ich wymiany z telefonem komórkowym.

 →  (wybierz wpis) →
Opcje (otwórz menu) → Kopij wpis /
Wyslij liste → vCard via Bluetooth

Zostanie wyświetlona lista „Znane urzadzienia” (patrz str. 62).

 Wybierz urządzenie i naciśnij klawisz **OK**.

Odbieranie wizytówek vCard przez Bluetooth

Jeśli wizytówkę vCard przesyła do słuchawki urządzenie z listy „Znane urzadzienia” (patrz str. 62), proces przebiega automatycznie i na wyświetlaczu pojawia się stosowna informacja.

Korzystanie z książki telefonicznej i innych list

Jeśli urządzenie przesyłające nie widnieje na liście, na wyświetlaczu zostanie wyświetlone żądanie wprowadzenia kodu PIN urządzenia:



Wprowadź kod PIN **przesyłającego** urządzenia Bluetooth, a następnie naciśnij klawisz **OK**.

Przesłana wizytówka vCard staje się dostępna jako wpis książki telefonicznej.

Przenoszenie wyświetlonego numeru do książki telefonicznej

Numerы wyświetlane na jednej z list, np. na liście połączeń, liście ponownego wybierania, w wiadomości SMS lub podczas rozmowy, można przejmować do książki telefonicznej.

Wyświetlany jest numer:



Opcje → Kopiuj do ks.tel.

▶ Uzupełnij wpis, patrz str. 23.

Gigaset S685: Podczas przejmowania numeru z listy ponownego wybierania odtwarzanie wiadomości jest przerywane.

Kopiowanie numeru lub adresu e-mail z książki telefonicznej

W wielu sytuacjach można otworzyć książkę telefoniczną, aby np. przenieść z niej numer telefonu lub adres e-mail. Słuchawka nie musi być w stanie gotowości.

▶ W zależności od sytuacji otwórz książkę telefoniczną za pomocą klawisza  lub  albo  Ks. telefon..





Wybierz wpis (str. 24).

Zapisywanie rocznicy w książce telefonicznej

W książce telefonicznej można zapisać również datę rocznicy i ustawić czas przypomnienia o niej za pomocą alarmu (ustawienie fabryczne: Rocznicą: Wyl.).

Rocznicę są automatycznie umieszczane w kalendarzu (str. 60).

 →  (wybierz wpis; str. 24)

Wyświetl **Edytuj**

Naciśnij kolejno klawisze wyświetlacza.



Przejdź do wiersza Rocznicą:.



Wybierz opcję Wl..

▶ Zmiana wpisu wielowierszowego:

Rocznicą (Data)

Wprowadź dzień/miesiąc/rok.

Rocznicą (Godzina)

Wprowadź godzinę/minutę dla alarmu rocznicy (format 4-cyfrowy).

Rocznicą (Sygnał)

Wybierz rodzaj sygnalizacji.

▶ Zapisz zmiany. (str. 73).

Wskazówka

Dla alarmu rocznicy niezbędne jest wprowadzenie daty. Jeśli wybrana została sygnalizacja optyczna, wprowadzanie godziny nie jest konieczne i jest ona ustawiana automatycznie na wartość 00:00.

Wyłączanie rocznicy

 →  (wybierz wpis; str. 24)

Wyświetl **Edytuj**

Naciśnij kolejno klawisze wyświetlacza.



Przejdź do wiersza Rocznicą:.



Wybierz opcję Wyl..

Zapisz

Naciśnij klawisz wyświetlacza.

Alarm przypominający o rocznicy

Alarm przypominający o rocznicy jest sygnalizowany za pomocą wybranego sygnału dzwonka w słuchawce.

Dostępne są następujące możliwości:

SMS

Wpisywanie wiadomości SMS.

Wyl.

Aby potwierdzić i zakończyć alarm rocznicy, naciśnij klawisz wyświetlacza.

Sprawdzanie pominiętych rocznic

Pominięte, niepotwierdzone rocznice można w trybie gotowości **raz** wyświetlić za pomocą opcji **Termin**.

► Wyświetlanie terminu:

Termin Naciśnij klawisz wyświetlacza.

Dostępne są następujące możliwości:

SMS Wpisywanie wiadomości SMS.

Usun Usunięcie przypomnienia.
Po usunięciu należy nacisnąć klawisz wyświetlacza  lub

Powrót:

Nastąpi powrót do stanu gotowości, **Termin** nie będzie już więcej wyświetlany.

Pominięte rocznice można wyświetlić także później (patrz str. 61).

Lista ponownego wybierania

Na liście ponownego wybierania słuchawki wyświetlanych jest dwadzieścia ostatnio wybieranych numerów telefonu (maks. 32 cyfry). Jeśli numer znajduje się w książce telefonicznej lub na liście Call-by-Call, wyświetlane jest odpowiednie nazwisko.

Ręczne ponowne wybieranie numeru

 **Naciśnij** klawisz połączenia.

 Wybierz wpis.

 Naciśnij ponownie klawisz połączenia. Nastąpi wybieranie numeru.

Jeśli jest wyświetlane nazwisko, za pomocą klawisza wyświetlacza **Wyświetl** można wyświetlić przypisany do niego numer.

Zarządzanie wpisami na liście ponownego wybierania

 **Naciśnij** klawisz połączenia.

 Wybierz wpis.

Opcje Otwórz menu.

Za pomocą klawisza  można wybrać następujące funkcje:

Kopiuj do ks.tel.

Przenoszenie wybranego wpisu do książki telefonicznej (str. 23).

Aut.powt.wyber.

Numer ten będzie wybierany automatycznie w stałych odstępach czasu (min. co 20 s). Miga przy tym klawisz trybu głośnomówiącego oraz jest włączony głośnik.

- Po zgłoszeniu się rozmówcy: naciśnij klawisz połączenia . Funkcja zostanie wyłączona.
- Jeśli rozmówca się nie zgłosił: operacja zostanie przerwana po ok. 30 sekundach. Funkcja wyłącza się po naciśnięciu dowolnego klawisza lub po dziesięciu bezskutecznych próbach.

Wyświetl numer (jak w książce telefonicznej, str. 24)

Usun wpis (jak w książce telefonicznej, str. 24)

Usun liste (jak w książce telefonicznej, str. 25)

Wyświetlanie list za pomocą klawisza wiadomości

Za pomocą klawisza wiadomości  można wyświetlić następujące listy:

◆ Lista wiadomości SMS

Jeśli skonfigurowano **kilka** skrzynek pocztowych (str. 36), zostaną wyświetlone dodatkowe listy.

◆ Lista wiadomości automatycznej sekretarki (tylko Gigaset S685) lub sieciowa skrzynka poczty głosowej u operatora, jeśli operator sieci oferuje taką usługę i jeśli ustawiono szybkie wybieranie sieciowej skrzynki poczty głosowej, (str. 47).

◆ Lista połączeń

Gdy tylko na liście znajdzie się **nowy wpis**, rozlegnie się sygnał dźwiękowy. Klawisz  miga (przestaje po naciśnięciu).

W **stanie gotowości** nadejdzie nowej

Korzystanie z książki telefonicznej i innych list

wiadomości sygnalizowane jest symbolem na wyświetlaczu:



Symbol	Nowa wiadomość...
∞	... na liście wiadomości automatycznej sekretarki (tylko Gigaset S685) lub w sieciowej skrzynce poczty głosowej
☎	... na liście połączeń
✉	...na liście wiadomości SMS

Liczba nowych wpisów wyświetlana jest poniżej danego symbolu.

Wybór listy

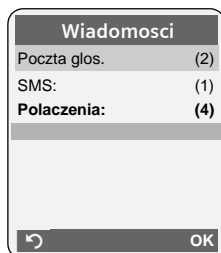
Po naciśnięciu klawisza wiadomości  wyświetlane są tylko te listy, które w danym momencie zawierają wiadomości (wyjątek: automatyczna sekretarka w sieci). Listy zawierające nowe wiadomości są wyróżnione pogrubioną czcionką:



Listę można wybrać za pomocą klawisza . W celu otwarcia należy nacisnąć klawisz  lub **OK**.

Jeśli wpisy są dostępne tylko na jednej liście, to otwierana jest od razu odpowiednia lista.

Listy odebranych wiadomości SMS

Wszystkie odebrane wiadomości SMS zapisywane są na liście odebranych, str. 34.

Listy połączeń

Warunek: prezentacja numeru wywołującego (CLIP, str. 19)

Listy połączeń zawiera, w zależności od typu,

- ◆ połączenia odebrane ()
- ◆ połączenia nieodebrane
- ◆ połączenia nagrane na automatycznej sekretarce (∞, tylko Gigaset S685)

W zależności od ustawionego typu listy zapisywane będą numery wszystkich ostatnich 30 połączeń przychodzących albo tylko połączeń nieodebranych. Lista połączeń nieodebranych zawiera wpisy połączeń nieodebranych lub też zapisanych przez automatyczną sekretarkę (tylko Gigaset S685).

Listę połączeń można również wyświetlić z poziomu menu:

 → Rozmowy

Ustawianie typu listy połączeń

 →  → Baza → Typ listy pol.

Nieodebrane / Wszystkie

Wybierz i naciśnij klawisz **OK**

( = wł.)



Przytrzymaj (w stanie gotowości).

W przypadku zmiany typu listy wpisy na liście połączeń pozostaną bez zmian.

Wpis na liście

U góry widnieją nowe wiadomości.

Przykład wpisu na liście:

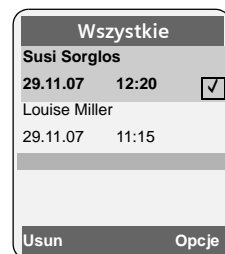

- ◆ Typ listy (w nagłówku)
- ◆ Status wpisu
Pogrubienie: nowy wpis
- ◆ Numer lub nazwisko osoby dzwoniącej

Numer telefonu osoby dzwoniącej można przenieść do książki telefonicznej (str. 26).

- ◆ Data oraz godzina połączenia (jeśli ustawione, str. 11).
- ◆ Rodzaj wpisu:
 - połączenia odebrane (☑)
 - połączenia nieodebrane
 - połączenia nagrane na automatycznej sekretarce (∞, tylko Gigaset S685)

Wskutek naciśnięcia klawisza wyświetlacza **Usun** zaznaczony wpis zostanie usunięty.

Po naciśnięciu klawisza wyświetlacza **Opcje** można za pomocą klawisza  wybrać dalsze funkcje:

Kopiuj do ks.tel.

Przeniesienie numeru do książki telefonicznej

Usun liste

Usunięcie całej listy.

Po zamknięciu listy połączeń wszystkie wpisy są oznaczane jako „stare”, czyli przy następnym wyświetleniu listy nie są już wyróżnione pogrubieniem.

Listy wiadomości automatycznej sekretarki (tylko Gigaset S685)

Za pomocą **listy wiadomości automatycznej sekretarki** można odsłuchiwać wiadomości z automatycznej sekretarki.

Oszczędne telefonowanie

O ile to możliwe, należy telefonować korzystając z usług operatora, który oferuje najtańszą taryfę (Call-by-Call). Można zarządzać numerami na liście Call-by-Call.

Powiązanie numeru Call-by-Call z numerem telefonu

Do danego numeru telefonu można dodać (na pierwszym miejscu) prefiks operatora („powiązanie”).



Otwórz listę numerów Call-by-Call.



Wybierz wpis (numer Call-by-Call).

Opcje

Naciśnij klawisz wyświetlacza.

Wyswietl numer

Wybierz i naciśnij klawisz **OK**.



Wprowadź numer lub wybierz numer z książki telefonicznej (str. 26).



Naciśnij klawisz połączenia. Zostaną wybrane obydwa numery.

Automatyczne wybieranie prefiksu operatora (preselekcja)

Można ustawić numer Call-by-Call (numer preselekcji), który będzie **automatycznie** umieszczany przed numerem podczas wybierania.

- ◆ Do listy „**z preselekcją**” odnosi się „reguła”: numery międzymiastowe lub pierwsze cyfry numerów międzymiastowych, które mają być wybierane przy użyciu numeru preselekcji.

- ◆ Do listy „**bez preselekcji**” odnosi się „wyjątek od reguły”:

Przykład:

dla listy „z preselekcją” wpisany został numer 08. Dlatego też wszystkie numery zaczynające się od cyfr 08 będą wybierane z preselekcją.

Jeśli zachodzi potrzeba, aby np. numer 081 był mimo to wybierany bez preselekcji, należy wpisać 081 na liście „bez preselekcji”.

Oszczędne telefonowanie

W przypadku wybierania, po naciśnięciu klawisza połączenia/trybu głośnomówiącego **pierwsze** cyfry wybranego numeru telefonu są porównywane z obiema listami.

- ◆ Numer preselekcji nie zostanie wstawiony, jeśli wybrany numer jest niezgodny z
 - **żadnym** z wpisów na obu listach,
 - z wpisem na liście „**bez preselekcji**”.
- ◆ Numer preselekcji zostanie wstawiony przed wybieranym numerem, jeśli pierwsze dwie cyfry tego numeru są zgodne **tylko** z jednym wpisem na liście „**z preselekcją**”.

Zapisywanie numeru preselekcji

 →  → Baza → Preselekcja
→ Numer prefiksu

 Wprowadzanie lub zmienianie numerów preselekcji (numerów Call-by-Call).



Zapisz Naciśnij klawisz wyświetlacza.

 **Przytrzymaj** (w stanie gotowości).

Zapisywanie/zmiana wpisów na liście preselekcji

Każda z obu list może zawierać 20 wpisów po 6 cyfr.

Na liście „**z preselekcją**” znajdują się ew. numery zależne od danego kraju. Dzięki temu np. wszystkie połączenia krajowe lub połączenia do sieci telefonii komórkowej powiązane są **automatycznie** z zapisanym uprzednio numerem preselekcji.

 →  → Baza → Preselekcja
→ Z prefiksem /Bez prefiksu

 Wybierz wpis.

Edytuj Naciśnij klawisz wyświetlacza.

 Wprowadź lub zmień początkowe cyfry numeru.

Zapisz Naciśnij klawisz wyświetlacza.

 **Przytrzymaj** (w stanie gotowości).

Tymczasowe pomijanie numeru preselekcji

 (**przytrzymaj**) → **Opcje**
→ Wyl. preselekcje

Wyłączanie preselekcji na stałe

▶ Usuń numer preselekcji (str. 30).

Wiadomości SMS (komunikaty tekstowe)

Urządzenie dostarczane jest w konfiguracji umożliwiającej od razu wysyłanie wiadomości SMS.

Warunki:

- ◆ Dla linii telefonicznej udostępniona została usługa prezentacji numeru wywołującego.
- ◆ Operator obsługuje możliwość przesyłania wiadomości SMS w sieci stacjonarnej (informacje na ten temat można uzyskać u operatora).
- ◆ Należy uprzednio zarejestrować się u operatora w celu wysyłania i odbierania wiadomości SMS.

Wymiana wiadomości SMS przebiega za pośrednictwem centrów SMS obsługiwanych przez operatorów. W aparacie należy wpisać centrum SMS, za pośrednictwem którego będą wysyłane i odbierane wiadomości SMS. Z **każdego** wpisanego centrum SMS można odbierać wiadomości SMS, o ile dokonano wcześniej rejestracji u operatora.

Wiadomości SMS wysyłane są za pośrednictwem tego **Centrum SMS**, które wpisane zostało jako **centrum wysyłania**. W celu wysłania aktualnej wiadomości SMS można jednakże włączyć inne centrum SMS niż ustawione do tej pory (str. 37).

Jeśli nie ustawiono żadnego centrum usług SMS, menu zawiera jedynie wpis **Ustawienia**. Należy wpisać centrum usług SMS (str. 37).

Wskazówki na temat wpisywania wiadomości SMS znajdują się w Dodatku:

- ◆ Wpisywanie tekstu, patrz str. 73.
- ◆ Wpisywanie tekstu przy użyciu funkcji EATONI – patrz str. 74.

Zasady

- ◆ Wiadomość SMS może zawierać 162 znaków.
- ◆ Jeśli wiadomość zawiera więcej niż 160 znaków, zostanie przesłana jako **połączona** wiadomość SMS (np. cztery wiadomości po 153 znaki).

Uwaga!

- ◆ Jeśli telefon podłączony jest do centrali PABX, należy zapoznać się z odpowiednimi wskazówkami – patrz str. 38.
- ◆ W celu odbierania wiadomości konieczne jest zarejestrowanie się u operatora.

Rejestrowanie przy użyciu kreatora rejestracji

Po pierwszym naciśnięciu klawisza wyświetlacza **SMS** wyświetlone zostanie pytanie, czy aparat może wykonać automatycznie zarejestrowanie we wszystkich wprowadzonych centrach-SMS (patrz str. 37). Potwierdź za pomocą klawisza **Tak** lub odrzuć za pomocą klawisza **Nie**, jeśli automatyczne rejestrowanie ma zostać przerwane. Wiadomości SMS można będzie odbierać z każdego wpisanego centrum SMS.

Automatyczne rejestrowanie można uruchomić również później, za pomocą menu:

 →  → **Ustawienia**
→ **Zamów usługi SMS**

Kreator rejestracji nie obsługuje konfigurowania osobistych skrzynek wiadomości (str. 36).

Wpisywanie/wysyłanie wiadomości SMS

Wpisywanie wiadomości SMS



Skrzynka 2 W razie potrzeby wybierz skrzynkę pocztową i naciśnij **OK**.



W razie potrzeby wprowadź kod PIN skrzynki pocztowej i naciśnij **OK**.

Nowy SMS

Wybierz i naciśnij klawisz **OK**.



Wpisz wiadomość SMS.

Wskazówka

- Wprowadzenie na temat wpisywania tekstu można znaleźć na str. 73, natomiast na temat wpisywania tekstu z użyciem funkcji EATONI, na str. 74.
- Funkcja ułatwiania wpisywania tekstu EATONI jest fabrycznie włączona. Włączanie/wyłączanie funkcji EATONI – patrz str. 74.

Wysyłanie wiadomości SMS



Naciśnij klawisz połączenia.

lub:

Opcje Naciśnij klawisz wyświetlacza.

Wyslij Wybierz i potwierdź za pomocą klawisza **OK**.

SMS Wybierz i potwierdź za pomocą klawisza **OK**.



Wybierz numer wraz z numerem kierunkowym (także w lokalnej sieci telefonicznej) z książki telefonicznej/listy Call-by-Call lub wpisz numer bezpośrednio. Aby wysłać SMS do skrzynki pocztowej SMS: załącz **na końcu numeru** numer identyfikacyjny skrzynki.

Wyslij

Naciśnij klawisz wyświetlacza. Wiadomość SMS zostanie wysłana.

Wskazówki

- Jeśli wpisywanie tekstu wiadomości SMS zostanie przerwane przez przychodzące połączenie zewnętrzne, tekst zostanie automatycznie zapisany na liście wysłanych wiadomości.
- W razie zapełnienia pamięci lub używania funkcji SMS stacji bazowej za pomocą innej słuchawki procedura zostanie przerwana. Wyświetlany jest wówczas odpowiedni komunikat. Należy usunąć zbędne wiadomości SMS albo wysłać wiadomość SMS później.

Ustawianie języka wprowadzania

- ▶ Podczas wpisywania wiadomości SMS (str. 32).

Opcje Naciśnij klawisz wyświetlacza.

Wybierz język

Wybierz i naciśnij klawisz **OK**.



Wybierz język wprowadzania i naciśnij klawisz **OK**.



Naciśnij dwukrotnie **krótco** klawisz zakończenia połączenia, aby powrócić do pola wprowadzania.

Ustawienie języka dotyczyć będzie tylko aktualnej wiadomości SMS.

Lista wysłanych

Wiadomość SMS można zapisać na liście wysłanych wiadomości, a następnie zmienić i wysłać.



Zapisywanie wiadomości SMS na liście wysłanych

- ▶ Podczas wpisywania wiadomości SMS (str. 32).

Opcje Naciśnij klawisz wyświetlacza.

Zapisz wpis Wybierz i potwierdź za pomocą klawisza **OK**.

Otwieranie listy wysłanych wiadomości

 →  → (skrzynka, kod PIN-skrzynki) → **Wychodz.** (3)

Wyświetlony zostanie pierwszy wpis na liście, np.:

1234567890
21.11.07 09:45

Odczytywanie lub usuwanie wiadomości SMS

▶ Otwórz listę wysłanych wiadomości, a następnie:

 Wybierz wiadomość SMS.

Czytaj Naciśnij klawisz wyświetlacza. Zostanie wyświetlony tekst. Przewijaj o jeden wiersz za pomocą klawisza .

Lub też usuń wiadomość SMS za pomocą klawisza **Opcje** Usun wpis **OK**.

Wpisywanie/zmianianie wiadomości SMS

▶ Podczas czytania wiadomości SMS na liście wysłanych.

Opcje Otwórz menu.

Można wybrać następujące opcje:

Nowy SMS

Wpisanie nowej wiadomości SMS, a następnie jej wysłanie (str. 32) lub zapisanie.

Edytuj

Zmiana zapisanego tekstu wiadomości SMS, a następnie wysłanie (str. 32).

Zestaw znaków

Tekst jest wyświetlany przy użyciu wybranej czcionki.

Usuwanie listy wysłanych

▶ Otwórz listę wysłanych wiadomości, a następnie:

Opcje Otwórz menu.

Usun liste



Wybierz, naciśnij **OK** i potwierdź za pomocą klawisza **Tak**. Lista zostanie usunięta.

 **Przytrzymaj** (w stanie gotowości).

Wysyłanie wiadomości SMS na adres e-mail

Jeśli operator udostępnia funkcję **SMS na e-mail**, wiadomości SMS można przysyłać także na adres e-mail.

Adres e-mail musi być umieszczony na początku tekstu. Wiadomość SMS należy wysłać na adres usługi e-mail centrum wysyłania wiadomości SMS.

 →  → (skrzynka pocztowa, kod PIN skrzynki pocztowej) → **Nowy SMS**

E-Mail /  Przenieś adres e-mail z książki telefonicznej lub wpis bezpośrednio. Zakończ za pomocą znaku spacji lub dwukropka (w zależności od operatora).

 **Opcje** Wpisz tekst wiadomości SMS. Naciśnij klawisz wyświetlacza.

Wyslij Wybierz i potwierdź za pomocą klawisza **OK**.

E-mail Wybierz i potwierdź za pomocą klawisza **OK**. Jeśli nie został wpisany numer usługi e-mail (str. 37), wpisz numer.

Wyslij Naciśnij klawisz wyświetlacza.

Odbieranie wiadomości SMS

Wszystkie odebrane wiadomości SMS zapisywane są na liście odebranych. Połączone wiadomości SMS wyświetlane są jako **jedna** wiadomość SMS. Jeśli wiadomość ta jest zbyt długa lub została przesłana niekompletna, to zostanie ona podzielona na kilka pojedynczych wiadomości SMS. Ponieważ wiadomość SMS pozostaje na liście nawet po jej przeczytaniu, należy **regularnie usuwać wiadomości SMS z listy**.



Gdy pamięć wiadomości SMS zostanie zapełniona, wyświetlony zostanie odpowiedni komunikat.

- ▶ Usuń zbędne wiadomości SMS (str. 34).

Lista odebranych

Lista odebranych zawiera:

- ◆ Wszystkie odebrane wiadomości SMS, począwszy od najnowszej.
- ◆ Wiadomości SMS, które nie zostały wysłane z powodu błędu.

Nowe wiadomości SMS sygnalizowane są na wszystkich słuchawkach Gigaset S68H za pomocą symbolu  na wyświetlaczu, miganiem klawisza wiadomości  oraz sygnałem dźwiękowym.

Otwieranie listy odebranych za pomocą klawisza 

 Naciśnij.

W razie potrzeby wybierz skrzynkę i wprowadź kod PIN skrzynki.

Lista odebranych wyświetlana jest w sposób następujący (przykład):

SMS: (2) — 1
 — 2

1 Z **pogrubieniem**: liczba nowych wpisów
Bez pogrubienia: liczba przeczytanych wpisów



2 Nazwa skrzynki pocztowej, w tym przypadku: skrzynka ogólna

Otwórz listę klawiszem **OK**.

Wpis na liście wyświetlany jest np. w następujący sposób:

1234567890
 21.11.07 09:45

Otwieranie listy odebranych za pomocą menu SMS

 →  → (skrzynka, kod PIN skrzynki)
 → Przychodz. (2)

Odczytywanie lub usuwanie pojedynczych wiadomości SMS

- ▶ Otwórz listę odebranych wiadomości.
- ▶ Dalej postępuj zgodnie z opisem w rozdziale „Odczytywanie lub usuwanie wiadomości SMS”, str. 33.

Nowa wiadomość SMS otrzymuje po odczytaniu stan „Stare” (nie jest wyświetlana pogrubioną czcionką).

Usuwanie listy odebranych

Z listy zostaną usunięte wszystkie **nowe i stare** wiadomości SMS.

- ▶ Otwórz listę odebranych wiadomości.

Opcje Otwórz menu.

- ▶ Dalej, patrz „Usuwanie listy wysłanych”, str. 33.

Odpowiadanie na wiadomości SMS lub przekazywanie wiadomości SMS

- ▶ Odczytywanie wiadomości SMS (str. 34):

Opcje Naciśnij klawisz wyświetlacza.

Dostępne są następujące możliwości:

Odpowiedz

Bezpośrednie wpisywanie i wysyłanie odpowiedzi w wiadomości SMS (str. 32).

Edytuj

Zmiana tekstu wiadomości SMS, a następnie wysłanie (str. 32).

Przekazywanie wiadomości SMS

- ▶ Podczas czytania wiadomości SMS (str. 34):

Opcje Naciśnij klawisz wyświetlacza.

Prześlij dalej

Wybierz i potwierdź za pomocą klawisza **OK**. Dalej patrz str. 32.

Przenoszenie numeru do książki telefonicznej

Przenoszenie numeru nadawcy

- ▶ Otwórz listę odebranych wiadomości i wybierz wiadomość SMS (str. 34).

Opcje Naciśnij klawisz wyświetlacza. Dalej patrz str. 26.

Wskazówki

- W książce telefonicznej można utworzyć dodatkowo specjalną książkę dla numerów SMS, poprzedzając nazwy tych wpisów symbolem gwiazdki (*).
- Załączony numer identyfikacyjny skrzynki zostanie przejęty do książki telefonicznej.

Przenoszenie/wybieranie numerów z tekstu wiadomości SMS

- ▶ Przeczytaj wiadomość SMS (str. 34) i przewiń ją do miejsca zawierającego numer telefonu.

Cyfry wyświetlane są w odwróconych kolorach.

 Naciśnij klawisz wyświetlacza. Dalej patrz str. 26.

lub:

 Naciśnij klawisz połączenia, aby wybrać numer.

Aby użyć tego numeru również do wysłania wiadomości SMS:

- ▶ zapisz numer wraz z numerem kierunkowym w książce telefonicznej.

Zmianianie czcionki

- ▶ Odczytywanie wiadomości SMS (str. 34):

Opcje Naciśnij klawisz wyświetlacza.

Zestaw znaków

Tekst jest wyświetlany przy użyciu wybranej czcionki.

Powiadamianie przy użyciu wiadomości SMS

Istnieje możliwość powiadamiania za pośrednictwem wiadomości SMS o nieodebranych połączeniach wzgl. o nowych wiadomościach na automatycznej sekretarce (tylko Gigaset S685).

Warunek: w przypadku połączeń nieodebranych musi być przekazywany numer telefonu wywołującego (CLI).

Powiadomienie przesyłane jest do słuchawki użytkownika lub do innego urządzenia, obsługującego funkcje wiadomości SMS.

Wystarczy w tym celu zapisać jedynie numer telefonu, na który ma być wysłane powiadomienie (numer powiadamiania) i ustawić typ powiadamiania.

Zapisywanie numeru powiadamiania

 →  → Ustawienia → Nr do powiad.



Wprowadź numer, na który zostanie przesłana wiadomość SMS.

Zapisz



Naciśnij klawisz wyświetlacza.

Przytrzymaj (w stanie gotowości).

Uwaga!

Nie należy wpisywać dla usługi powiadamiania o nieodebranych połączeniach własnego numeru w sieci stacjonarnej. Może to spowodować powstanie pętli, za którą naliczane będą opłaty.

Ustawianie typu powiadamiania

 →  → Ustawienia → Typ powiad.

- ▶ W razie potrzeby zmień wpis wielowierszowy:

Nieodebrane:

Ustaw Wl., jeśli ma być przesyłane powiadomienie w formie wiadomości SMS.

Wiadomości SMS (komunikaty tekstowe)

Wiadomość na sekretarce:

(tylko Gigaset S685)

Ustaw WI., jeśli ma być przesłane powiadomienie w formie wiadomości SMS.

- ▶ Zapisz zmiany (str. 73).

Skrzynki pocztowe SMS

W przypadku ustawień fabrycznych włączona jest jedynie **ogólna skrzynka pocztowa**. Skrzynka pocztowa tego typu jest dostępna dla wszystkich i nie można zabezpieczyć za pomocą kodu PIN. Dodatkowo można skonfigurować trzy **osobiste skrzynki pocztowe** i zabezpieczyć je za pomocą kodu **PIN**. Każda skrzynka pocztowa zostanie oznaczona za pomocą nazwy oraz numeru identyfikacyjnego skrzynki (rodzaj numeru wewnętrznego).

Uwaga!

- ◆ Jeśli do danej linii telefonicznej podłączonych jest wiele urządzeń umożliwiających korzystanie z usług SMS (stacji bazowych), to każdy z numerów identyfikacyjnych skrzynek SMS musi być inny. W takim przypadku konieczna jest również zmiana ustawionego domyślnie numeru identyfikacyjnego skrzynki ogólnej („0”).
- ◆ Osobistych skrzynek pocztowych można używać tylko wtedy, jeśli operator udostępnia taką funkcję. To, czy centrum SMS obsługuje skrzynki pocztowe, można rozpoznać po symbolu gwiazdki (*) poprzedzającym numer centrum.
- ◆ W razie zapomnienia kodu PIN skrzynki pocztowej kod ten można anulować, przywracając ustawienia fabryczne stacji bazowej. Procedura ta spowoduje **usunięcie wszystkich wiadomości SMS we wszystkich skrzynkach**.

Ustawianie i zmienianie osobistej skrzynki pocztowej

Ustawianie osobistej skrzynki pocztowej

 →  → Ustawienia → Skrzynki SMS

 Wybierz skrzynkę pocztową, np. Skrzynka 2, i naciśnij klawisz **OK**.

- ▶ Zmiana wpisu wielowierszowego:

Status:

Włącz/wyłącz skrzynkę pocztową.

ID:

Wybierz numer identyfikacyjny skrzynki pocztowej (0-9). Do wyboru dostępne są jedynie wolne cyfry.



Zabezp. PIN:

Włącz/wyłącz zabezpieczenia za pomocą kodu PIN.

PIN

Ew. wprowadź 4-cyfrowy kod PIN.

- ▶ Zapisz zmiany (str. 73).

Aktywne skrzynki pocztowe zaznaczone są na liście skrzynek symbolem . Są one prezentowane na liście wiadomości SMS i w razie potrzeby można je wyświetlić za pomocą klawisza wiadomości .

Wyłączanie skrzynki pocztowej

- ▶ Ustaw opcję Status: na Wyl.. W razie potrzeby potwierdź wskazówkę, wybierając opcję **Tak**.



Wszystkie wiadomości SMS, zapisane w tej skrzynce zostaną usunięte.

Wyłączanie zabezpieczenia za pomocą kodu PIN

- ▶ Zabezp. PIN: Ustaw funkcję na Wyl..

Kod PIN skrzynki pocztowej zostanie ustawiony na „0000”.

Zmianianie nazwy skrzynki pocztowej

 →  → Ustawienia → Skrzynki SMS
→  (wybierz skrzynkę pocztową)



Edytuj Naciśnij klawisz wyświetlacza.

 Wprowadź nową nazwę.

Zapisz Naciśnij klawisz wyświetlacza.

 **Przytrzymaj** (w stanie gotowości).

Zmianianie kodu PIN oraz numeru identyfikacyjnego skrzynki pocztowej

 →  → Ustawienia → Skrzynki SMS
→  (wybierz skrzynkę pocztową)

 W razie potrzeby wprowadź kod PIN skrzynki pocztowej i naciśnij klawisz **OK**.

▶ Ustaw ID:, Zabezp. PIN:, PIN (str. 36).

Wysyłanie wiadomości SMS do osobistej skrzynki pocztowej

W celu wysłania wiadomości SMS do osobistej skrzynki pocztowej użytkownika, nadawca wiadomości musi znać numer identyfikacyjny skrzynki i dołączyć go do numeru telefonu.

▶ Wiadomości do odbiorcy wiadomości SMS można przysyłać za pośrednictwem osobistej skrzynki pocztowej.

Dzięki temu adresat otrzyma w wiadomości SMS informację na temat numeru nadawcy wraz z aktualnym numerem identyfikacyjnym skrzynki pocztowej i będzie mógł zapisać je w książce telefonicznej. Jeśli numer identyfikacyjny jest nieprawidłowy, wiadomość SMS nie zostanie dostarczona.

Ustawianie centrum SMS

Wpisywanie/zmianianie centrum SMS

▶ Przed wprowadzeniem **nowego wpisu** lub usunięciem zapisanego numeru należy zasięgnąć informacji na temat dostępnej oferty oraz specyfiki usług danego operatora.

 →  → Ustawienia → Centrum SMS

 Wybierz centrum SMS (np. Centrum SMS 1) i naciśnij klawisz **OK**.

▶ Zmiana wpisu wielowierszowego:

Wysyłanie:

Wybierz Tak, jeśli za pośrednictwem centrum SMS ma zostać wysłana wiadomość SMS. W przypadku centrów SMS od 2 do 4 ustawienie to odnosi się tylko do następnej wiadomości SMS.

SMS:

Naciśnij klawisz wyświetlacza **Edytuj**.
Wpisz numer usługi SMS i dołącz symbol gwiazdki, jeśli operator obsługuje osobiste skrzynki pocztowe.

E-mail

Naciśnij klawisz wyświetlacza **Edytuj**.
Wprowadź numer usługi e-mail.

▶ Zapisz zmiany (str. 73).

Wskazówka

U operatora należy zasięgnąć informacji o tym, jakie warunki należy uwzględnić podczas wprowadzania numerów usług, aby uzyskać możliwość korzystania z osobistej skrzynki pocztowej (warunek: operator obsługujący tę funkcję).

Wysyłanie wiadomości SMS za pośrednictwem innego centrum SMS

▶ Włącz centrum SMS (2 do 4) jako aktywne centrum wysyłania.
▶ Wyślij wiadomość SMS.

Ustawienie to dotyczy tylko następnej wysyłanej wiadomości SMS. Potem zostanie ponownie ustawione Centrum SMS 1.

Usługi informacyjne SMS

U operatora można zamówić usługę przesyłania za pośrednictwem wiadomości SMS określonych informacji (np. prognozy pogody lub numerów totolotka). Zapisać można łącznie maks. 10 usług informacyjnych. Informacje na temat oferowanych usług informacyjnych i ich cen można uzyskać u operatora.

Zamawianie/ustawianie usługi informacyjnej

Zamawianie usługi informacyjnej

 →  → Serwis SMS

 Wybierz usługę informacyjną.

Wyslij Naciśnij klawisz wyświetlacza.

Ustawianie usługi informacyjnej

▶ Wybierz pusty wpis (w razie potrzeby usuń wpis). Następnie:

Edytuj Naciśnij klawisz wyświetlacza.

 W razie potrzeby wprowadź kod, oznaczenie i numer docelowy.

Zapisz Naciśnij klawisz wyświetlacza.

Zmianie wpis usługi informacyjnej

▶ Wybierz usługę informacyjną (patrz wyżej). Następnie:

Opcje Otwórz menu.

Edytuj wpis Wybierz i potwierdź za pomocą klawisza **OK**.

 W razie potrzeby zmień kod, oznaczenie lub numer docelowy.

Zapisz Naciśnij klawisz wyświetlacza.

Usuwanie usługi informacyjnej

▶ Wybierz usługę informacyjną (patrz wyżej). Następnie:

Opcje Otwórz menu.

Usun wpis Wybierz i potwierdź za pomocą klawisza **OK**.

Wiadomości SMS w centralach PABX

- ◆ Odbieranie wiadomości SMS jest możliwe tylko wtedy, gdy do centrali abonenckiej PABX **przesyłany jest numer wywołujący (funkcja CLIP)**. Odczytanie sygnału CLIP numeru centrum SMS odbywa się w aparacie **Gigaset**.
- ◆ W razie potrzeby numer centrum SMS należy poprzedzić prefiksem połączeń zewnętrznych (PAL), który jest zależny od centrali PABX.
W razie wątpliwości należy wykonać test centrali PABX, wysyłając np. wiadomość SMS na własny numer telefonu: raz z prefiksem połączeń zewnętrznych, a raz bez.
- ◆ Podczas wysyłania wiadomości SMS numer nadawcy może być wysyłany bez numeru centrali abonenckiej. W takim przypadku bezpośrednia odpowiedź ze strony odbiorcy jest niemożliwa.





Wysyłanie i odbieranie wiadomości SMS w **centralach PABX ISDN** jest możliwe tylko na podstawie numeru MSN przypisanego do stacji bazowej.

Włączanie/wyłączanie funkcji SMS

Po wyłączeniu funkcji SMS nie można będzie odbierać ani wysyłać za pomocą aparatu wiadomości SMS jako wiadomości tekstowych.

Po wyłączeniu funkcji wprowadzone ustawienia wysyłania i odbierania wiadomości SMS (numery centrów SMS), jak również wpisy na liście wiadomości odebranych oraz wysłanych zostaną zachowane.

 Otwórz menu.

Wpisz cyfry.

0 + OK Wyłącz funkcję SMS.

lub:

1 ∞ OK Włącz funkcję SMS
(ustawienie fabryczne).

Usuwanie błędów związanych z wiadomościami SMS

Kody błędów podczas wysyłania

EO	Włączone stałe ograniczenie prezentacji numeru (CLIR) lub nie została włączona prezentacja numeru wywołującego.
FE	Błąd podczas przesyłania wiadomości SMS.
FD	Błąd podczas ustanawiania połączenia z centrum SMS, patrz Sposób postępowania.

Sposób postępowania w przypadku błędów

W poniższej tabeli przedstawiono listę błędów oraz ich możliwych przyczyn, jak również wskazówki na temat sposobów ich usuwania.

<p>Wysyłanie niemożliwe.</p> <ol style="list-style-type: none"> Nie została udostępniona funkcja „prezentacji numeru wywołującego” (CLIP). <ul style="list-style-type: none"> Należy zwrócić się do operatora z życzeniem udostępnienia usługi. Wysyłanie wiadomości SMS zostało przerwane (np. przez połączenie przychodzące). <ul style="list-style-type: none"> Wyślij wiadomość SMS ponownie. Funkcja nie jest obsługiwana przez operatora. Nie został wpisany lub został wpisany błędnie numer centrum SMS ustawionego jako centrum wysyłania. <ul style="list-style-type: none"> Wpisz numer (str. 37).
<p>Tekst otrzymanej wiadomości SMS jest niekompletny.</p> <ol style="list-style-type: none"> Zapełniona pamięć telefonu. <ul style="list-style-type: none"> Usuń stare wiadomości SMS (str. 34). Operator nie przesłał jeszcze pozostałej części wiadomości.

Wiadomości SMS nie są odbierane.

- Zmieniony został numer identyfikacyjny skrzynki pocztowej.
 - Przełącz nadawcom zmieniony numer identyfikacyjny lub anuluj zmianę (str. 37).
- Nie została włączona skrzynka pocztowa.
 - Włącz skrzynkę pocztową (str. 37).
- Ustawiono opcję przekierowania połączeń
Gdy: Wszystkie lub dla skrzynki poczty głosowej u operatora ustawiono przekierowanie połączeń z opcją Wszystkie.
 - Zmień ustawienie przekierowania połączeń.

Wiadomość SMS jest odczytywana.

- Nie została ustawiona funkcja „Wyświetlanie numeru telefonu”.
 - Zwróć się do operatora z życzeniem udostępnienia usługi (odpłatnie).
- Operatorzy sieci telefonii komórkowej i stacjonarnej nie uzgodnili współpracy w zakresie usług SMS.
 - Zasięgnij informacji u usługodawcy SMS w sieci stacjonarnej.
- Urządzenie końcowe nie jest udostępnione u usługodawcy SMS dla usług SMS w sieci stacjonarnej, tzn. brak danych rejestracji użytkownika.
 - Uruchom kreatora rejestracji i zezwól na automatyczną rejestrację (patrz str. 31).
 - Zarejestruj (ponownie) urządzenie w celu korzystania z usług SMS.

Odbieranie możliwe tylko w ciągu dnia.

- Urządzenie końcowe nie jest udostępnione w bazie danych operatora usług SMS dla usług SMS w sieci stacjonarnej, tzn. brak danych rejestracji użytkownika.
- Uruchom kreatora rejestracji i zezwól na automatyczną rejestrację (patrz str. 31).
 - Zasięgnij informacji u usługodawcy SMS w sieci stacjonarnej.
 - Zarejestruj (ponownie) urządzenie w celu korzystania z usług SMS.

Obsługa automatycznej sekretarki stacji bazowej Gigaset S685

Automatyczną sekretarkę, zintegrowaną ze stacją bazową, można obsługiwać za pomocą klawiatury stacji bazowej (patrz str. 2), słuchawki lub zdalnie (przy użyciu innego telefonu/słuchawki). Komunikaty osobiste lub pomocnicze można nagrać tylko za pomocą słuchawki.

Tryb komunikatu



Automatycznej sekretarki można używać w dwóch różnych trybach.

- ◆ W trybie **Nagrywanie** osoba dzwoniąca słyszy komunikat, a następnie może nagrać wiadomość.
- ◆ W trybie **Wskazówka** osoba dzwoniąca słyszy komunikat, ale nie może nagrać wiadomości.

Obsługa za pomocą słuchawki

Jeśli podczas obsługi rozlegnie się akustyczny sygnał monitu lub wiadomości, **automatycznie** zostanie włączony głośnik słuchawki. Można go wyłączyć za pomocą klawisza trybu zestawu głośnomówiącego .



Włączanie/wyłączanie automatycznej sekretarki

 →  → Sekretarka → Sekretarka
( = wł.)

Po włączeniu odtwarzany jest komunikat informujący o pozostałym czasie nagrania. Jeśli nie ustawiono jeszcze godziny (str. 11), zostanie to zasygnalizowane odpowiednim komunikatem. Zostanie wyświetlony symbol ∞.

Aparat telefoniczny dostarczany jest z komunikatem standardowym dla trybu nagrywania i trybu komunikatu pomocniczego. Dopóki nie zostanie nagrany komunikat osobisty, używany jest odpowiedni komunikat standardowy.

Nagrywanie komunikatu osobistego/ komunikatu pomocniczego



 →  → Sekretarka → Zapowiedzi
→ Nagraj zapowiedź / Nagraj wskazówkę

OK Aby rozpocząć nagrywanie, naciśnij klawisz wyświetlacza.

Rozlegnie się sygnał gotowości (krótki sygnał dźwiękowy).

- ▶ Nagraj komunikat (o długości co najmniej 3 s).

Koniec Aby zakończyć nagrywanie, naciśnij klawisz wyświetlacza.

Za pomocą klawisza  lub  można przerwać nagrywanie. Za pomocą klawisza **OK** można ponownie włączyć nagrywanie.

Po nagraniu komunikat zostanie odtworzony w celu sprawdzenia. Za pomocą klawisza **Nowa** można ponownie włączyć nagrywanie.

Uwaga!

- ◆ Nagrywanie kończy się automatycznie po osiągnięciu maks. czasu nagrywania (170 s) lub gdy przerwa w mówieniu będzie dłuższa niż 2 s.
- ◆ W razie przerwania nagrywania stosowany będzie w dalszym ciągu komunikat standardowy.
- ◆ Jeśli pamięć automatycznej sekretarki jest zapełniona, sekretarka przechodzi w tryb **Wskazówka**.
 - ▶ Po usunięciu starych wiadomości automatyczna sekretarka automatycznie przejdzie ponownie w tryb **Nagrywanie**. W razie potrzeby należy ponownie nagrać komunikat.

Odsłuchiwanie komunikatu

 →  → Sekretarka → Zapowiedzi
→ Odtw. zapowiedz/Odtw. wskazówka

Dopóki nie zostanie nagrany komunikat osobisty, odtwarzany jest odpowiedni komunikat standardowy.

Podczas odsłuchiwania komunikatu można nagrać nowy komunikat:

Nowa Naciśnij klawisz wyświetlacza.

Jeśli pamięć automatycznej sekretarki jest zapełniona, sekretarka przechodzi w tryb Wskazówka.

- ▶ Po usunięciu starych wiadomości automatyczna sekretarka automatycznie przejdzie ponownie w tryb Nagrywanie. W razie potrzeby należy ponownie nagrać komunikat.

Usuwanie komunikatów/komunikatów pomocniczych

 →  → Sekretarka → Zapowiedzi
→ Usun zapowiedz/Usun wskazowke

Tak Aby potwierdzić monit, naciśnij klawisz wyświetlacza.

 **Przytrzymaj** (w stanie gotowości).

Po usunięciu używany będzie ponownie odpowiedni komunikat standardowy.

Wybieranie trybu komunikatu głosowego

Dostępne są tryby Nagrywanie i Wskazówka.

 →  → Sekretarka → Zapowiedzi
→ Tryb odbioru → Nagrywanie / Wskazówka
(= wł.)

 **Przytrzymaj** (w stanie gotowości).

Wybrany tryb pozostaje zapisany w pamięci aparatu także po wyłączeniu automatycznej sekretarki.

W razie zapełnienia pamięci wiadomości w trybie Nagrywanie automatyczna sekretarka przechodzi w tryb Wskazówka i

wyświetlany jest monit o usunięcie starych wiadomości.



- ▶ Usun stare wiadomości.

Po usunięciu wiadomości automatyczna sekretarka ponownie przełączy się **automatycznie** w ustawiony tryb lub umożliwi wybór żądanego trybu nagrywania.

Ustawianie przełączania między trybami nagrywania i komunikatu pomocniczego

Za pomocą ustawienia Na zmianę można przełączać w żądanym czasie tryb komunikatu głosowego.

Przykład: ustawiany jest tryb Nagrywanie. Po włączeniu funkcji Na zmianę i ustawieniu czasu (np. od 18:00 do 8:00) automatyczna sekretarka będzie przechodzić w ustawionym czasie w tryb Wskazówka. Następnie (od 8:01 do 17:59) włączony zostanie tryb Nagrywanie.

 →  → Sekretarka → Zapowiedzi
→ Tryb odbioru → Na zmianę (= wł.)

- ▶ Zmiana wpisu wielowierszowego:

Od:

Wpisz godzinę/minuty (format 4-cyfrowy) początku okresu przełączenia funkcji.

Do:

Wpisz godzinę/minuty (format 4-cyfrowy) końca okresu przełączenia funkcji.

Aktywacja:

Wl. lub wybierz opcję Wyl..

- ▶ Zapisz zmiany klawiszem **Zapisz**.

W razie zapełnienia pamięci wiadomości, po wybraniu opcji Aktywacja: Wl. zapisywanie zostaje przerwane i wyświetlany jest monit o usunięcie starych wiadomości.



- ▶ Usun stare wiadomości i w razie potrzeby powtórz ustawianie.

Po zmianie trybu komunikatu głosowego (str. 41) funkcja Na zmianę zostanie automatycznie wyłączona.

Odsłuchiwanie wiadomości

Każda zapisywana wiadomość jest opatrzona datą i godziną odebrania (o ile opcja ta została ustawiona, patrz str. 11), wyświetlaną podczas odtwarzania. Jeśli jest włączona funkcja prezentacji numeru wywołującego, wówczas wyświetlany jest numer osoby dzwoniącej. Jeśli numer osoby dzwoniącej został zapisany w książce telefonicznej, wyświetlane jest zapisane z nim nazwisko.

Odsłuchiwanie nowych wiadomości

Wiadomości nowe, które nie zostały jeszcze odsłuchane, sygnalizuje symbol  na wyświetlaczu oraz miganie klawisza  na słuchawce.

 Naciśnij klawisz wiadomości.

Sekretarka: Wybierz i naciśnij klawisz .

Zostanie odtworzony komunikat informujący o tym, czy dostępne są nowe, czy też tylko stare wiadomości.

Jeśli dostępne są nowe wiadomości, odtwarzanie rozpoczyna się od pierwszej nowej wiadomości. Po odtworzeniu ostatniej z nowych wiadomości rozlegnie się sygnał zakończenia i wskazany zostanie pozostały czas nagrywania.

Odpowiedni komunikat głosowy wskazuje datę i godzinę nagrania wiadomości.



Odsłuchiwanie starych wiadomości

Stare wiadomości można odsłuchać dopiero po zakończeniu odtwarzania wszystkich nowych wiadomości. Odtwarzanie należy uruchomić tak samo jak odtwarzanie nowych wiadomości.



Nowa wiadomość staje się „stara” po około 3 sekundach od odtworzenia daty i godziny nagrania.

Wstrzymywanie odtwarzania oraz sterowanie

Podczas odtwarzania wiadomości:

 Wstrzymanie odtwarzania. Naciśnij ponownie klawisz  w celu kontynuacji.

 albo  Do poprzedniej wiadomości.

 albo  Do następnej wiadomości.

2 x  Dwie wiadomości dalej.

Jeśli odtwarzanie zostało przerwane na czas dłuższy niż jedna minuta, automatyczna sekretarka powraca do stanu gotowości.

Oznaczanie wiadomości jako „nowej”

Odsłuchaną, „starą” wiadomość można oznaczyć ponownie jako „nową”.

Podczas odtwarzania wiadomości:

 Naciśnij klawisz gwiazdki.

Komunikat wskaże zmianę stanu wiadomości na „nową”.

lub:

 Otwórz menu.

Oznacz jako nowe
Wybierz i naciśnij klawisz .

Odtwarzanie bieżącej wiadomości zostanie przerwane. Ew. rozpocznie się odtwarzanie następnej wiadomości.

Klawisz  na słuchawce miga.

Przenoszenie numeru telefonu z wiadomości do książki telefonicznej

Patrz „Przenoszenie wyświetlonego numeru do książki telefonicznej”, str. 26.

Usuwanie wiadomości

Stare wiadomości można usuwać pojedynczo albo wszystkie naraz.

Usuwanie wszystkich starych wiadomości

Podczas odtwarzania lub w trakcie przerwy:

Opcje Naciśnij klawisz wyświetlacza.

Usun stare Wybierz i naciśnij klawisz **OK**.

Tak Aby potwierdzić monit, naciśnij klawisz wyświetlacza.

Usuwanie pojedynczych starych wiadomości

Podczas odtwarzania lub w trakcie przerwy:

Usun Naciśnij klawisz wyświetlacza.

Przejmowanie rozmowy z automatycznej sekretarki

Podczas nagrywania rozmowy na automatyczną sekretarkę lub podczas jej zdalnej obsługi można przyjąć rozmowę:

 / **Odbierz** Naciśnij klawisz połączenia lub klawisz wyświetlacza.

Operacja nagrywania zostanie przerwana i można podjąć rozmowę z osobą dzwoniącą.

Jeśli przed odebraniem rozmowy czas nagrania wyniósł już 2 s, połączenie zostanie wskazane jako nowa wiadomość. Klawisz  na słuchawce miga.

Połączenie można przyjąć nawet wówczas, gdy nie jest ono sygnalizowane na słuchawce.

Przekazywanie rozmowy zewnętrznej do automatycznej sekretarki

Przychodzącą rozmowę zewnętrzną można przekazać do automatycznej sekretarki, nawet jeśli jest ona wyłączona.

Warunek: w automatycznej sekretarce jest jeszcze wolna pamięć.

Podczas sygnalizacji połączenia zewnętrznego na słuchawce:

 Naciśnij klawisz wyświetlacza.

Rozmowa zostanie bezzwłocznie przyjęta w trybie nagrywania przez automatyczną sekretarkę. Ustawiony czas opóźnienia odbierania (str. 44) zostanie zignorowany.

Włączanie/ wyłączanie nagrywania rozmowy

Za pomocą automatycznej sekretarki można nagrać rozmowę **zewnętrzną**.

► Rozmówcę należy poinformować o tym, że rozmowa jest nagrywana.

Opcje Otwórz menu.

Nagr. rozmowy Wybierz i naciśnij klawisz **OK**.

Nagrywanie rozmowy jest sygnalizowane na wyświetlaczu za pomocą komunikatu tekstowego; nagranie jest umieszczane jako nowa wiadomość na liście wiadomości automatycznej sekretarki.

Koniec Aby zakończyć nagrywanie rozmowy, naciśnij klawisz wyświetlacza.

Maksymalny czas nagrania zależy od ilości wolnej pamięci w automatycznej sekretarce. Po zapelnieniu pamięci rozlegnie się sygnał zakończenia, nagranie zostanie przerwane, a dotąd nagrana rozmowa zostanie umieszczona na liście wiadomości automatycznej sekretarki jako nowa wiadomość. Jeśli automatyczna sekretarka pracowała w trybie **Nagrywanie**, przechodzi w tryb **Wskazówka**. Wyświetlany jest monit o usunięciu starych wiadomości.



► Usun stare wiadomości.

Po usunięciu wiadomości automatyczna sekretarka ponownie przejdzie **automatycznie** w ustawiony wcześniej tryb.

Włączanie/wyłączanie odsłuchu

Wiadomości można odsłuchiwać podczas nagrywania za pomocą zarejestrowanych słuchawek.

Włączanie/wyłączanie odsłuchu na stałe

 →  → Sekretarka → Podsluch
→ Słuchaw.

( = wł.)



Przytrzymaj (w stanie gotowości).

Funkcję Podsluch można wyłączyć za pomocą słuchawki podczas nagrania.

Wyłączanie odsłuchu na czas aktualnego nagrania



Naciśnij klawisz zakończenia połączenia.

Ustawianie automatycznej sekretarki

Automatyczna sekretarka jest w momencie dostarczenia skonfigurowana fabrycznie. Ustawienia indywidualne można wprowadzić za pomocą słuchawki przenośnej.

Opóźnienie odbierania/funkcja oszczędzania kosztów dla zdalnej obsługi

Możliwe jest ustawienie czasu, po jakim automatyczna sekretarka powinna przyjąć połączenie.

Opcje do wyboru: Od razu, po 10 sek., 18 sek. lub 30 sek. oraz ustawienie oszczędne Automatycznie.

W przypadku ustawienia opcji opóźnienia odbierania Automatycznie:

- ◆ Jeśli nie zostały jeszcze zapisane żadne nowe wiadomości, automatyczna sekretarka odbierze połączenie po 18 s.
- ◆ Jeśli zostały już zapisane nowe wiadomości, automatyczna sekretarka odbierze połączenie po 10 s.

W przypadku zdalnej obsługi po ok. 15 s wiadomo już, że nie ma nowych wiadomości (w przeciwnym razie automatyczna sekretarka odebrałaby połączenie). Odłożenie słuchawki pozwala więc uniknąć kosztów połączenia.

 →  → Sekretarka → Opóźnienie odb.

Wybierz opcję  Od razu / 10 sek. / 18 sek. / 30 sek. / Automatycznie.

Zapisz

Naciśnij klawisz wyświetlacza.



Przytrzymaj (w stanie gotowości).

Ustawianie długości nagrywania

Można określić maksymalną długość nagrywania wiadomości. Opcje do wyboru: 1, 2, 3 min lub Maksimum.

 →  → Sekretarka → Dług. nagrania



Wybierz żadaną długość nagrania wiadomości.

Zapisz

Naciśnij klawisz wyświetlacza.

Ustawianie jakości nagrywania

Można ustawić żadaną jakość nagrania. Opcje do wyboru: Standardowa, Dobra, Bardzo dobra. Im wyższa jakość, tym krótszy maksymalny czas nagrywania.

 →  → Sekretarka → Jakosc nagrania



Wybierz żadaną jakość nagrywania wiadomości.

Zapisz

Naciśnij klawisz wyświetlacza.

Wyłączenie szybkiego dostępu do automatycznej sekretarki za pomocą klawisza 1

Według ustawień fabrycznych do szybkiego wybierania zintegrowanej automatycznej sekretarki służy klawisz . Jeśli jednak dla szybkiego dostępu ustawiono skrzynkę poczty głosowej u operatora telekomunikacyjnego (str. 47), opcję tę można wyłączyć.

 →  → Sekretarka → Ustaw klawisz 1

Sekretarka / Poczta głosowa

Wybierz i naciśnij klawisz **OK**.



Przytrzymaj (w stanie gotowości).

Po wybraniu skrzynki poczty głosowej u operatora telekomunikacyjnego lub automatycznej sekretarki wystarczy jedynie **przytrzymać** klawisz . Nastąpi bezpośrednie połączenie.

Ustawienia opcji szybkiego dostępu odnoszą się do wszystkich słuchawek Gigaset S68H.

Zdalna obsługa (zdalne sterowanie)

Automatyczną sekretarkę można wywołać lub włączyć za pomocą dowolnego aparatu telefonicznego (np. z hotelu lub z budki telefonicznej); można również zażądać oddzwonienia od automatycznej sekretarki za pomocą wiadomości SMS.

Warunki:

- ◆ Ustawiony został systemowy kod PIN różny od 0000 (str. 64).
- ◆ Aparat telefoniczny, który ma posłużyć do obsługi zdalnej, ma możliwość wybierania tonowego (DTMF), tzn. przy naciśnięciu klawiszy rozlegają się różne dźwięki. Można też użyć (dostępnego w handlu) nadajnika sygnałów tonowych.

Łączenie się z automatyczną sekretarką i odsłuchiwanie wiadomości



Wybierz własny numer.



Podczas odtwarzania tekstu komunikatu: naciśnij klawisz  i wprowadź systemowy kod PIN.

Zostanie odtworzony komunikat z informacją, czy są dostępne nowe wiadomości. Następnie odtwarzane są wiadomości. Automatyczną sekretarkę można wówczas obsługiwać za pomocą klawiatury.

Obsługę umożliwiają następujące klawisze:



Przewijanie do początku poprzedniej wiadomości.



Wstrzymanie odtwarzania. Naciśnij ponownie w celu kontynuacji.



Przewijanie do następnej wiadomości.



Oznaczenie wiadomości jako „nowej”.



Usuwanie bieżącej wiadomości.

Włączanie automatycznej sekretarki

- ▶ Zadzwoń na numer automatycznej sekretarki, a następnie poczekaj na polecenie: „Proszę wprowadzić kod PIN”.



Wprowadź systemowy kod PIN.

Automatyczna sekretarka jest włączona. Wówczas jest odtwarzany komunikat o pozostałym czasie nagrania.

Następnie są odtwarzane wiadomości.

Automatycznej sekretarki nie można wyłączyć zdalnie.

Wysyłanie żądanie oddzwonienia przez automatyczną sekretarkę i odtworzenia wiadomości za pomocą wiadomości SMS

Warunek: musi być zapisany numer powiadamiania (patrz str. 35)

Za pomocą telefonu (komórkowego lub innego z funkcją SMS), którego numer powiadamiania jest zapisany w aparacie z automatyczną sekretarką, można wysłać wiadomość SMS, powodującą oddzwonienie przez automatyczną sekretarkę. Po odebraniu połączenia i naciśnięciu dowolnego klawisza automatyczna sekretarka zaczyna odtwarzać wiadomości.

Wiadomość SMS musi mieć następującą treść:

<Systemowy kod PIN><numer, na który ma zadzwonić>*

Numer, na który ma zadzwonić automatyczna sekretarka, jest opcjonalny.

Przykład:

4711 albo *4711*089123456*

Jeśli wiadomość SMS zawiera numer oddzwonienia, to zostanie on wybrany – w przeciwnym razie automatyczna sekretarka zadzwoni na numer powiadamiania.

Automatyczną sekretarkę można wówczas obsługiwać za pomocą klawiatury, zgodnie z powyższym opisem.

Używanie automatycznej sekretarki w sieci

Skrzynka u operatora jest to automatyczna sekretarka w sieci operatora. Ze skrzynki sieciowej można korzystać dopiero po **zamówieniu** takiej usługi u operatora.

Ustawianie szybkiego dostępu do automatycznej sekretarki w sieci

Za pomocą funkcji szybkiego wybierania można wybrać bezpośrednio skrzynkę u operatora lub zintegrowaną automatyczną sekretarkę (tylko w modelu Gigaset S685).

Gigaset S680: domyślnie ustawiony jest szybki dostęp do skrzynki poczty głosowej w sieci operatora. Wystarczy wprowadzić numer skrzynki u operatora.

Gigaset S685: domyślnie ustawiony jest szybki dostęp do zintegrowanej automatycznej sekretarki. Można jednakże ustawić zamiast niej skrzynkę u operatora telekomunikacyjnego. Informacji na ten temat można zasięgnąć u operatora.

Wprowadzanie numeru oraz ustawianie szybkiego wybierania skrzynki u operatora

 →  → Sekretarka
→ Ustaw klawisz 1

Poczta głosowa

Wybierz i potwierdź za pomocą klawisza **OK**
( = wł.)



Wpisz numer automatycznej sekretarki w sieci.

Zapisać

Naciśnij klawisz wyświetlacza.



Przytrzymaj (w stanie gotowości).

Ustawienia opcji szybkiego dostępu odnoszą się do wszystkich słuchawek Gigaset S68H.

Wywoływanie automatycznej sekretarki w sieci



Przytrzymaj. Nastąpi bezpośrednie połączenie ze skrzynką w sieci.



Naciśnij klawisz trybu zestawu głośnomówiącego . Zostanie odtworzony komunikat skrzynki u operatora.

Przeglądanie komunikatów automatycznej sekretarki w sieci

Po odebraniu wiadomości następuje połączenie z automatyczną sekretarką w sieci. Na wyświetlaczu wyświetlany jest numer skrzynki u operatora, o ile zamówiona została usługa prezentacji numeru wywołującego. Po odebraniu połączenia odtwarzane są nowe wiadomości. Jeśli połączenie nie zostanie odebrane, numer automatycznej sekretarki w sieci zostanie umieszczony na liście połączeń nieodebranych i migać będzie klawisz wiadomości (str. 27).

Korzystanie z wielu słuchawek

Rejestrowanie słuchawek

W stacji bazowej można zarejestrować łącznie sześć słuchawek.

Słuchawka Gigaset S68H może być zarejestrowana w czterech stacjach bazowych jednocześnie.

Automatyczne rejestrowanie słuchawki Gigaset S68H w stacji bazowej Gigaset S680/S685

Warunek: słuchawka nie jest zarejestrowana w żadnej stacji bazowej.

Rejestrowanie słuchawki w stacji bazowej odbywa się automatycznie.

- ▶ Umieść słuchawkę w stacji bazowej z wyświetlaczem skierowanym do przodu.

Zarejestrowanie słuchawki może zająć 5 minut. W tym czasie na wyświetlaczu widoczny jest komunikat oraz miga nazwa stacji bazowej, np. Baza 1. Po pomyślnym zakończeniu rejestracji na wyświetlaczu słuchawki widoczny jest numer wewnętrzny, np. WEWN 2 oznacza numer wewnętrzny 2. Słuchawka automatycznie otrzyma najniższy wolny numer wewnętrzny (1-6). Jeśli numery wewnętrzne od 1 do 6 zostały już przypisane, zastąpiony zostanie numer 6, o ile odnośna słuchawka znajduje się w stanie gotowości.

Wskazówki

- Automatyczne zarejestrowanie jest możliwe tylko wtedy, gdy ze stacji bazowej, w której ma być zarejestrowana dana słuchawka, nie jest w tym czasie prowadzona rozmowa.
- Każde naciśnięcie klawisza powoduje przerwanie automatycznej rejestracji.
- Jeśli automatyczne rejestrowanie nie powiedzie się, słuchawkę należy zarejestrować ręcznie.
- Nazwę słuchawki można zmienić (patrz str. 51).

Ręczne rejestrowanie słuchawki Gigaset S68H w stacji bazowej Gigaset S680/S685

Procedurę ręcznego rejestrowania słuchawki należy uruchomić zarówno w słuchawce, jak i w stacji bazowej.

Po pomyślnym zakończeniu operacji rejestrowania słuchawka przejdzie do stanu gotowości. Na wyświetlaczu widoczny jest numer wewnętrzny słuchawki, np. WEWN 1. W przeciwnym razie procedurę należy powtórzyć.

W słuchawce

 →  → Słuchawka → Zamelduj

 Wybierz stację bazową, np. Baza 1 i naciśnij klawisz **OK**.

 Wprowadź i potwierdź kod PIN stacji bazowej (ustawienie fabryczne: 0000), a następnie naciśnij klawisz **OK**. Na wyświetlaczu miga np. komunikat Baza 1.

W stacji bazowej

W ciągu 60 sekund naciśnij i **przytrzymaj** przez ok. 3 sekundy klawisz rejestracji/ wywołania wewnętrznego (str. 2) na stacji bazowej.

Rejestrowanie innych słuchawek

Sposób postępowania w przypadku innych słuchawek Gigaset oraz innych urządzeń zgodnych ze standardem GAP.

W słuchawce:

- ▶ Rozpocznij procedurę rejestracji słuchawki, postępując zgodnie ze wskazówkami zamieszczonymi w danej instrukcji obsługi.

W stacji bazowej:

Naciśnij i **przytrzymaj** klawisz rejestracji/wywołania wewnętrznego na stacji bazowej przez ok. 3 sekundy (str. 2).

Wyrejestrowanie słuchawki

Za pomocą zarejestrowanej słuchawki Gigaset S68H można wyrejestrować dowolną zarejestrowaną słuchawkę.

-  Otwórz listę użytkowników wewnętrznych. Aktualnie używana słuchawka jest oznaczona za pomocą znaku <.

-  Wybierz użytkownika wewnętrznego, który zostanie wyrejestrowany.

Opcje Otwórz menu.

Wymelduj Wybierz i naciśnij klawisz **OK**.

-  Wprowadź aktualny systemowy kod PIN i naciśnij klawisz **OK**.

Tak Naciśnij klawisz wyświetlacza.

Szukanie słuchawki („paging”)

Za pomocą stacji bazowej można odszukać słuchawki.

- ▶ **Naciśnij** klawisz rejestracji/wywołania wewnętrznego na stacji bazowej (str. 2).
- ▶ Rozlegnie się sygnał dźwiękowy wszystkich słuchawek jednocześnie



(„paging”), nawet jeśli sygnał dzwonka jest wyłączony.

Zakończenie szukania

- ▶ **Krótko** naciśnij klawisz rejestracji/wywołania wewnętrznego na stacji bazowej lub klawisz połączenia  na słuchawce.

Zmianie stacji bazowej



Jeśli słuchawka zarejestrowana została w wielu stacjach bazowych, można używać jednej, określonej stacji bazowej lub stacji zapewniającej najlepszy odbiór (Najlepsza).

-  →  → Słuchawka → Wybór bazy
-  Wybierz jedną z zarejestrowanych stacji bazowych lub opcję **Najlepsza** i naciśnij klawisz **OK**.



Połączenia wewnętrzne

Połączenia wewnętrzne z innymi słuchawkami, zarejestrowanymi w tej samej stacji bazowej, są bezpłatne.



Połączenie z wybraną słuchawką

-  Zainicjuj połączenie wewnętrzne.
-  Wprowadź numer słuchawki.

lub:

-  Zainicjuj połączenie wewnętrzne.
-  Wybierz słuchawkę.
-  Naciśnij klawisz połączenia.

Równoczesne połączenie z wszystkimi słuchawkami („połączenie zbiorowe”)

-  Zainicjuj połączenie wewnętrzne.
-  Naciśnij klawisz gwiazdki. Zostaną wywołane wszystkie słuchawki.

Zakończenie połączenia

-  Naciśnij klawisz zakończenia połączenia.

Przekazanie połączenia na inną słuchawkę

Połączenie zewnętrzne można przekazać na inną słuchawkę (przełączyć).

-  Otwórz listę słuchawek. Rozmówca zewnętrzny słyszy melodię oczekiwania, jeśli jest włączona (patrz str. 65).

-  Wybierz słuchawkę lub opcję Wszystkie i naciśnij klawisz **OK**.

Po zgłoszeniu się rozmówcy wewnętrznego:

- ▶ Ew. zapowiedz rozmowę zewnętrzną.

-  Naciśnij klawisz zakończenia połączenia.

Rozmowa zewnętrzna zostanie przekazana na inną słuchawkę.

Gdy rozmówca wewnętrzny **nie zgłasza się** albo telefon jest zajęty, naciśnij klawisz wyświetlacza **Koniec**, aby powrócić do rozmowy zewnętrznej.

Podczas przekazywania rozmowy można również nacisnąć klawisz zakończenia połączenia , zanim użytkownik wewnętrzny odbierze połączenie.

Gdy rozmówca wewnętrzny nie zgłasza się albo telefon jest zajęty, połączenie zostanie automatycznie przekazane z powrotem (zostanie wyświetlony komunikat Ponownie).

Wewnętrzne połączenia konsultacyjne

Podczas rozmowy z rozmówcą **zewnętrznym** można jednocześnie połączyć się z rozmówcą **wewnętrznym** w celu konsultacji.

-  Otwórz listę słuchawek. Rozmówca zewnętrzny słyszy melodię oczekiwania, jeśli jest włączona (patrz str. 65).

-  Wybierz słuchawkę i naciśnij klawisz **OK**.

Zakończenie połączenia konsultacyjnego

Koniec Naciśnij klawisz wyświetlacza. Nastąpi ponowne połączenie z rozmówcą zewnętrznym.

Przyjmowanie/odrzucając połączenia oczekującego

W przypadku, gdy podczas połączenia **wewnętrznego** przyjdzie połączenie **zewnętrzne**, rozlegnie się sygnał połączenia oczekującego (krótki sygnał dźwiękowy). Jeśli jest włączona funkcja prezentacji numeru wywołującego, wyświetlony zostanie numer osoby dzwoniącej.

Zakończenie połączenia wewnętrznego i przyjęcie zewnętrznego

Odbierz Naciśnij klawisz wyświetlacza. Połączenie wewnętrzne zostanie **zakończone**. Nastąpi połączenie z rozmówcą zewnętrznym.

Odrzucanie przychodzącego połączenia zewnętrznego



Odrzuc Naciśnij klawisz wyświetlacza. Sygnał połączenia oczekującego zostanie wyłączony. Połączenie z rozmówcą wewnętrznym będzie kontynuowane. Sygnał dzwonka połączenia oczekującego rozlega się w innych zarejestrowanych słuchawkach.

Włączanie się do rozmowy zewnętrznej (odsłuch)

Warunek: włączona funkcja Podsluch.

Jest prowadzona rozmowa zewnętrzna. Do rozmowy tej może się włączyć rozmówca wewnętrzny. Jego włączenie się jest sygnalizowane wszystkim rozmówcom za pomocą sygnału dźwiękowego.

Włączanie/wyłączanie odsłuchu wewnętrznego

 →  → Baza → Funkcje dodatkowe
→ Podsluch

Włącz lub wyłącz funkcję naciskając klawisz **OK** ( = wł.).

 **Przytrzymaj** (w stanie gotowości).

Podsluch wewnętrzny

Linia jest zajęta przez rozmowę zewnętrzną. Wyświetlany jest odpowiedni komunikat. Sposób włączania się do aktualnej rozmowy zewnętrznej:

 **Przytrzymaj** klawisz połączenia.

Nastąpi włączenie do rozmowy. Wszyscy rozmówcy usłyszą sygnał dźwiękowy. W tym czasie na wyświetlaczu tej słuchawki wyświetlany będzie komunikat Konferencja i nie można przy jej użyciu wybierać numerów.

Zakończenie odsłuchu

 Naciśnij klawisz zakończenia połączenia.

Wszyscy rozmówcy usłyszą sygnał dźwiękowy.

Jeśli **pierwszy** użytkownik wewnętrzny naciśnie klawisz zakończenia połączenia , połączenie między słuchawką włączoną do rozmowy a rozmówcą zewnętrznym będzie kontynuowane.

Zmianianie nazwy słuchawki

Podczas rejestrowania słuchawkom automatycznie nadawane są nazwy „WEWN 1”, „WEWN 2” itd. Nazwy te można zmienić. Nazwa może zawierać maks. 10 znaków. Zmieniona nazwa jest wyświetlana na liście każdej słuchawki.

 Otwórz listę słuchawek. Aktualnie używana słuchawka jest oznaczona symbolem <.



Wybierz słuchawkę.

Edytuj

Naciśnij klawisz wyświetlacza.



Wprowadź nazwę.

Zapisz

Naciśnij klawisz wyświetlacza.

Zmianianie numeru wewnętrznego słuchawki

Podczas rejestrowania słuchawce przyznawany jest **automatycznie** najniższy wolny numer. Jeśli wszystkie numery są zajęte, numer 6 zostanie zastąpiony, o ile dana słuchawka znajduje się w stanie gotowości. Numery wewnętrzne wszystkich zarejestrowanych słuchawek (1–6) można zmieniać.



Otwórz listę słuchawek. Aktualnie używana słuchawka jest oznaczona symbolem <.

Opcje

Otwórz menu.

Zmien nr

Wybierz i naciśnij klawisz **OK**. Zostanie wyświetlona lista słuchawek.



Aktualny numer miga. Wybierz słuchawkę.



Wprowadź nowy numer wewnętrzny (1–6). Dotychczasowy numer słuchawki zostanie zastąpiony.

Zapisz

Aby zapisać ustawienia, naciśnij klawisz wyświetlacza.



Przytrzymaj (w stanie gotowości).

Jeśli taki sam numer wewnętrzny zostanie nadany po raz drugi, rozlegnie się sygnał błędu (opadająca sekwencja dźwięków).

► Procedurę należy powtórzyć, nadając wolny numer.

Używanie słuchawki do monitorowania pomieszczenia

Jeśli włączony jest tryb monitorowania pomieszczenia, zapisany w pamięci numer docelowy zostanie wybrany, gdy tylko zostanie osiągnięty zdefiniowany poziom hałasu. Jako numer docelowy zapisać można w słuchawce numer wewnętrzny lub zewnętrzny.

Połączenie z numerem zewnętrznym, zainicjowane przez funkcję monitorowania pomieszczenia, przerywane jest po ok. 90 sekundach, zaś z numerem wewnętrznym (słuchawka) po ok. 3 minutach (w zależności od stacji bazowej). Podczas alarmu funkcji monitorowania pomieszczenia zablokowane są wszystkie klawisze oprócz klawisza zakończenia połączenia. Głośniki słuchawki są wyłączone.

Jeśli tryb monitorowania pomieszczenia jest włączony, wszystkie połączenia przychodzące na słuchawkę sygnalizowane są **bez sygnału dzwonka**, jedynie na wyświetlaczu. Podświetlenie klawiatury i wyświetlacza jest wyłączone, to samo dotyczy sygnałów dźwiękowych.



Jeśli zostanie odebrane połączenie przychodzące, tryb monitorowania pomieszczenia zostanie na czas rozmowy przerwany, funkcja **pozostanie** jednakże włączona.

Tryb alarmu funkcji monitorowania pomieszczenia pozostaje włączony nawet w przypadku wyłączenia i ponownego włączenia słuchawki.

Uwaga!

- Podczas ustawiania słuchawki należy **koniecznie sprawdzić jej funkcjonowanie**. Należy np. **przetestować poziom czułości**. **Włączając przekierowanie alarmu na numer zewnętrzny, należy sprawdzić, czy udaje się nawiązać połączenie**.
- Włączenie funkcji monitorowania znacznie skraca czas pracy słuchawki. W razie potrzeby należy umieścić słuchawkę w ładowarce. Zapobiegnie to rozładowaniu akumulatora.
- Optymalna odległość słuchawki od dziecka powinna wynosić od 1 do 2 m. Mikrofon musi być skierowany w stronę dziecka.
- Linia, na którą jest przekazywane połączenie funkcji monitorowania pomieszczenia nie powinna być zablokowana przez włączoną automatyczną sekretarkę.

Włączanie alarmu monitorowania pomieszczenia i wprowadzanie numeru docelowego

 →  → Babyfon

► Zmiana wpisu wielowierszowego:

Status:

W celu włączenia wybierz opcję WI..

Dzwon do:

Numer zewnętrzny: wybierz numer z książki telefonicznej (naciśnij klawisz wyświetlacza ) lub wprowadź bezpośrednio. Zostaną wyświetlone **tylko 4 ostatnie cyfry**.



Numer wewnętrzny: **Opcje** → INT → **OK** →  (Wybierz słuchawkę lub **Wszytkie**, jeśli połączenie powinny odebrać wszystkie zarejestrowane słuchawki) → **OK**.

Czulosc:

Ustaw poziom czułości dla hałasu (Niska lub Wysoka).

► Zapisz ustawienia, naciskając klawisz **Zapisz**.

Zmianie ustawionego wcześniej docelowego numeru telefonu

 →  → Babyfon

 Przejdź do wiersza Dzwon do:.



 wzgl. **Usun**

Usuń dotychczasowy numer telefonu.

- ▶ Wprowadź numer i zapisz go wg opisu w sekcji „Włączanie alarmu monitorowania pomieszczenia i wprowadzanie numeru docelowego” (str. 52).

Zdalne wyłączenie alarmu monitorowania pomieszczenia

Warunki: Telefon musi obsługiwać funkcję wybierania tonowego i funkcja monitorowania pomieszczenia nawiąże połączenie z zewnętrznym numerem docelowym.

- ▶ Odbierz połączenie zainicjowane przez funkcję monitorowania pomieszczenia i naciśnij klawisze  .

Po zakończeniu połączenia funkcja zostanie wyłączona. Zapobiegnie to ponownemu nawiązaniu połączenia inicjowanego przez funkcję monitorowania. Pozostałe ustawienia funkcji monitorowania pomieszczenia w słuchawce (np. brak sygnału dźwiękowego) pozostaną włączone aż do chwili naciśnięcia klawisza wyświetlacza

Wyl. na słuchawce służącej do monitorowania.



W celu ponownego włączenia alarmu funkcji monitorowania pomieszczenia dla tego samego numeru:

- ▶ Włącz ponownie funkcję i zapisz za pomocą opcji **Zapisz** (str. 52).

Ustawianie słuchawki

Słuchawka jest ustawiona domyślnie. Ustawienia można zmieniać pojedynczo.

Szybki dostęp do funkcji oraz numerów

Do lewego klawisza wyświetlacza oraz do klawiszy numerycznych  i  do  można przypisać numer albo funkcję. Prawy klawisz wyświetlacza ma przypisaną funkcję. Można ją jednak zmienić.

Wybieranie takiego numeru lub uruchamianie funkcji odbywa się następnie za pomocą jednego naciśnięcia klawisza.

Przypisywanie klawisza numerycznego/lewego klawisza wyświetlacza

Warunek: klawisz numeryczny wzgl. lewy klawisz wyświetlacza nie ma jeszcze przypisanego numeru ani funkcji.

- ▶ Naciśnij klawisz wyświetlacza  wzgl. **przytrzymaj** klawisz numeryczny.

Zostanie otwarta lista możliwości przypisania klawisza. Do wyboru dostępne są następujące możliwości:

Skrót / Lista prefiksów

Przypisanie do klawisza numeru z książki telefonicznej lub listy numerów Call-by-Call.

Zostanie otwarta książka telefoniczna lub lista numerów Call-by-Call.

- ▶ Wybierz wpis i naciśnij klawisz **OK**.

Jeśli wpis w książce telefonicznej lub na liście numerów Call-by-Call zostanie usunięty lub zmieniony, zmiana ta nie będzie dotyczyć przypisania klawisza numerycznego lub klawisza wyświetlacza.

Ustawianie słuchawki

Babyfon

Przypisanie do klawisza menu umożliwiającego włączenie alarmu funkcji monitorowania pomieszczenia (patrz str. 52).

Budzik

Przypisanie do klawisza menu umożliwiającego ustawienie i włączenie budzika (patrz str. 59).

Kalendarz

Wywołanie kalendarza/wprowadzenie nowego terminu.

Bluetooth

Przypisanie menu Bluetooth do klawisza.

Wiecej funkcji...

Dostępne są dodatkowe funkcje:

WEWN

Połączenia wewnętrzne (patrz str. 49).

SMS

Przypisanie do klawisza menu funkcji SMS (patrz str. 31).

Serwis SMS

Przypisanie do klawisza menu umożliwiającego zamawianie usługi informacyjnej (str. 38).

Powiad. SMS-em

Przypisanie do klawisza menu umożliwiającego włączenie powiadamiania za pośrednictwem wiadomości SMS (str. 35).

Ukryj numer

Ukrywanie numeru telefonu tylko podczas następnego połączenia (str. 21).

Jeśli lewy klawisz wyświetlacza został już przypisany, w najniższym wierszu wyświetlacza, ponad klawiszem wyświetlacza wskazywana jest wybrana funkcja lub nazwa skojarzona z numerem telefonu w książce telefonicznej albo na liście numerów Call-by-Call (ew. w skrócie).

Włączanie funkcji, wybieranie numeru

W stanie gotowości słuchawki **przytrzymaj** klawisz numeryczny lub **naciśnij** klawisz wyświetlacza.

W zależności od przypisania klawiszy:

- ◆ Nastąpi bezpośrednie wybieranie numeru.
- ◆ Zostanie otwarte menu funkcji.

Zmianianie przypisania klawisza

Klawisz wyświetlacza

- ▶ **Przytrzymaj** lewy lub prawy klawisz wyświetlacza.

Zostanie otwarta lista możliwości przypisania klawisza.

- ▶ W dalszej kolejności należy postępować zgodnie z opisem przypisywania klawisza po raz pierwszy (str. 53).

Klawisz numeryczny

- ▶ **Naciśnij** klawisz numeryczny.

Zmien Naciśnij klawisz wyświetlacza. Zostanie wyświetlona lista możliwości przypisania klawisza.

- ▶ W dalszej kolejności należy postępować zgodnie z opisem przypisywania klawisza po raz pierwszy (str. 53).

Zmianianie języka wyświetlacza

Komunikaty na wyświetlaczu mogą być wyświetlane w różnych językach.

 →  → Słuchawka → Język

Aktualne ustawienie języka oznaczone jest symbolem .

 Wybierz język i naciśnij klawisz **OK**.

 **Przytrzymaj** (w stanie gotowości).

W przypadku omyłkowego ustawienia nieznanego języka:



 **8 tuv** **4 ghi** **1 oo**

Naciśnij kolejno.

-  Wybierz odpowiedni język i naciśnij klawisz **OK**.

Ustawianie wyświetlacza

Dostępne są cztery schematy kolorów oraz kilka stopni kontrastu wyświetlacza do wyboru.

-  →  → Wyświetlacz

Układ kolorów

Wybierz i potwierdź za pomocą klawisza **OK**.

-  Wybierz żądany schemat kolorów i potwierdź za pomocą klawisza **OK** (= aktualny schemat kolorów).

-  **Naciśnij.**

Kontrast Wybierz i potwierdź za pomocą klawisza **OK**.

-  Wybierz żądany poziom kontrastu.

Zapisz Naciśnij klawisz wyświetlacza.



-  **Przytrzymaj** (w stanie gotowości).

Ustawianie wygaszacza

W stanie gotowości na wyświetlaczu może być wyświetlany wygaszacz w postaci obrazu z folderu Moje dokumenty (str. 57). Zastępuje on elementy wyświetlane w stanie gotowości. Może zasłaniać datę, godzinę i nazwę.

W niektórych sytuacjach wygaszacz nie jest wyświetlany, np. podczas rozmowy lub gdy słuchawka jest wyrejestrowana.

Jeśli włączony jest wygaszacz, punkt menu **Wygaszacz** ekr. oznaczony jest symbolem .

-  →  → Wyświetlacz
→ Wygaszacz ekr.

Zostanie wyświetlona informacja o aktualnym ustawieniu.

- ▶ Zmiana wpisu wielowierszowego:

Aktywacja:

Wybierz opcję **Wl.** (wyświetlany będzie wygaszacz) albo **Wyl.** (brak wygaszacza).



Wybór:

W razie potrzeby zmień wygaszacz (patrz niżej).

- ▶ Zapisz zmiany: (str. 73).

Jeśli wygaszacz przesłania wyświetlane informacje, **naciśnij** klawisz , aby wyświetlić wyświetlacz w stanie gotowości wraz z godziną i datą.

Zmiana wygaszacza

-  →  → Wyświetlacz
→ Wygaszacz ekr.

-  Przejdź do wiersza **Wybór.**



Wyświetl Naciśnij klawisz wyświetlacza. Wyświetlony zostanie aktywny wygaszacz.

-  Wybierz wygaszacz i naciśnij klawisz **Zmien**.

- ▶ Zapisz zmiany: (str. 73).

Ustawianie podświetlania wyświetlacza

W zależności od tego, czy słuchawka jest umieszczona w ładowarce, wyświetlacz może być podświetlany lub nie. Po włączeniu funkcji jasność wyświetlacza będzie odpowiednio regulowana.

-  →  → Wyświetlacz → Podświetlenie
Zostanie wyświetlona informacja o aktualnym ustawieniu.

- ▶ Zmiana wpisu wielowierszowego:

W ładowarce

Wybierz opcję **Wl.** lub **Wyl.**.

Poza ładowarką

Wybierz opcję **Wl.** lub **Wyl.**.

Wskazówka

W razie wybrania ustawienia Wl. czas gotowości słuchawki może się znacznie skrócić.

Zapisz Naciśnij klawisz wyświetlacza.



Przytrzymaj (w stanie gotowości).

Włączanie/wyłączanie funkcji automatycznego połączenia

Po włączeniu tej funkcji połączenie przychodzące można odebrać, podnosząc po prostu słuchawkę z ładowarki, bez konieczności naciśnięcia w tym celu klawisza połączenia

→ → Słuchawka

Autoodbieranie

Wybierz i naciśnij klawisz **OK** (= wł.).



Przytrzymaj (w stanie gotowości).

Zmienianie poziomu głośności głośnika/słuchawki

Można ustawić trzy poziomy głośności słuchawki i pięć poziomów głośności dla głośnika trybu głośnomówiącego.

W stanie gotowości:



→ Głosność słuchawki



Ustaw żądany poziom głośności.



Przejdź do wiersza Tryb głośnomówiący..



Ustaw żądany poziom głośności głośnika.

Zapisz Aby zapisać trwale ustawienie, naciśnij klawisz wyświetlacza.

Ustawianie poziomu głośności podczas rozmowy:



Naciśnij klawisz sterujący.



Wybierz żądany poziom głośności.

Zapisz Aby zapisać trwale ustawienie, naciśnij klawisz wyświetlacza.

Ustawienie zapisywane jest automatycznie po upływie ok. 3 sekund lub też można naciśnąć klawisz **Zapisz**.

Jeśli do klawisza przypisana jest jakaś inna funkcja, np. podczas przełączania (str. 21):

Opcje Otwórz menu.

Głosność Wybierz i potwierdź za pomocą klawisza **OK**.

Wprowadź ustawienia (patrz wyżej).

Wskazówka

Głośność dźwięku, sygnał dzwonka i sygnał dźwiękowy można również ustawić za pomocą menu (patrz str. 16).

Zmienianie sygnałów dzwonka

◆ Głośność:

Wybrać można jeden z pięciu poziomów głośności (1–5; np. głośność 2 =) oraz „crescendo” (6; głośność zwiększa się z każdym sygnałem –).

◆ Sygnały dzwonka:

Dostępne są różne sygnały dzwonka, melodie lub dowolny dźwięk z folderu plików multimedialnych (str. 57).

Ustawić można różne sygnały dzwonek dla następujących, różnych funkcji:

- ◆ Polacz. zewn.: dla połączeń zewnętrżnych
- ◆ Polacz. wewn.: dla połączeń wewnętrznych
- ◆ Terminy: dla ustawionych terminów (str. 60)
- ◆ Wszystkie funkcje: jednakowe dla wszystkich funkcji

Ustawienia dla poszczególnych funkcji

Poziom głośności oraz melodię należy ustawić w zależności od rodzaju sygnalizacji.

W stanie gotowości:



→ Ustaw. dzwonka



Wybierz ustawienie, np. Połącz. zewn. i naciśnij klawisz **OK**.



Ustaw poziom głośności (1–6).



Przejdź do następnego wiersza.



Wybierz melodię.

Zapisz

Aby zapisać ustawienie, naciśnij klawisz wyświetlacza.

Ustawienia jednakowe dla wszystkich funkcji

W stanie gotowości:



→ Ustaw. dzwonka → Wszystkie funkcje

► Ustaw poziom głośności i sygnał dzwonka (patrz „Ustawienia dla poszczególnych funkcji”).

Zapisz

Aby potwierdzić monit, naciśnij klawisz wyświetlacza.



Przytrzymaj (w stanie gotowości).

Wskazówka

Głośność dźwięku, sygnał dzwonka i sygnał dźwiękowy można również ustawić za pomocą menu (patrz str. 16).

Włączanie/wyłączanie sygnału dzwonka

Przed odebraniem połączenia lub w stanie gotowości aparatu sygnał dzwonka słuchawki można wyłączyć trwale lub tylko w odniesieniu do aktualnego połączenia. Sygnału dzwonka nie można włączyć ponownie podczas połączenia zewnętrznego.

Trwale wyłączenie sygnału dzwonka



Przytrzymaj klawisz gwiazdki.

Zostanie wyświetlony symbol \mathcal{L} .

Ponowne włączanie sygnału dzwonka



Przytrzymaj klawisz gwiazdki.

Wyłączenie sygnału dzwonka dla aktualnego połączenia

Cicho

Naciśnij klawisz wyświetlacza.

Włączanie/wyłączanie dźwięku sygnalizacyjnego

Zamiast sygnału dzwonka można włączyć dźwięk sygnalizacyjny. Połączenie przychodzące sygnalizowane jest wtedy za pomocą **krótkiego dźwięku** („Ton”) zamiast sygnału dzwonka.

Przytrzymaj klawisz gwiazdki i w ciągu 3 sekund:

Ton

Naciśnij klawisz wyświetlacza. Połączenie przychodzące będzie teraz sygnalizowane **jednym** krótkim dźwiękiem sygnalizacyjnym. Wyświetlany jest symbol \mathcal{L} .

Folder plików multimedialnych

Folder plików multimedialnych słuchawki umożliwia zarządzanie dźwiękami, które można zastosować jako sygnały dzwonka oraz obrazami (zdjęciami dla funkcji CLIP i wygaszaczami), które można zastosować jako zdjęcia osób dzwoniących lub wygaszacze. Warunek: prezentacja numeru wywołującego (CLIP). Funkcja ta umożliwia zarządzanie następującymi typami plików multimedialnych:

Symbol	Dźwięk	Format
\mathcal{L}	Sygnały dzwonka	Standardowy
\blacklozenge	Obraz (zdjęcie dla funkcji CLIP, wygaszacz ekranu)	BMP (128 x 100 lub 128 x 160 pikseli)



Ustawianie słuchawki

Symbol jest umieszczany przed nazwą pliku w folderze Moje dokumenty. W telefonie są wstępnie zainstalowane rozmaite dźwięki monofoniczne i polifoniczne oraz obrazy.

Można odtwarzać dostępne dźwięki oraz wyświetlać obrazy.

Obrazy można pobrać z komputera, (patrz str. 74). Jeśli brakuje miejsca w pamięci, należy najpierw usunąć co najmniej jeden obraz. Preinstalowane obrazy są oznaczone symbolem . Nie można zmienić ich nazwy ani też ich usunąć.

Odtwarzanie dźwięków/wyświetlanie zdjęć dla funkcji CLIP

 →  → Wygaszacze / Zdjęcia CLIP / Dźwięki (wybierz wpis)

Odtwórz / **Wyświetl**

Naciśnij klawisz wyświetlacza. Zostanie odtworzony dźwięk lub wyświetlony obraz. Za pomocą klawisza  można przełączać się między wpisami.

Koniec / 

Naciśnij klawisz wyświetlacza. Odtwarzanie dźwięku lub wyświetlanie obrazu zostanie zakończone.

Odtwarzanie dźwięków można przerwać za pomocą klawisza .



Przytrzymaj (w stanie gotowości).

Jeśli obraz został zapisany w nieprawidłowym formacie pliku, po jego wybraniu zostanie wyświetlony komunikat o błędzie. Za pomocą klawisza  operację tę można anulować. Za pomocą klawisza **Usun** można usunąć obraz.

Dźwięki: ustawianie głośności

Podczas odtwarzania:

Głosność Naciśnij klawisz wyświetlacza.



Ustaw żądany poziom głośności.

Zapisz Naciśnij klawisz wyświetlacza.

Zmianianie nazwy/usuwanie obrazów

Wybrany został odpowiedni wpis.

Opcje Otwórz menu.

Jeśli danego obrazu nie można usunąć ()², opcje te są niedostępne. W zależności od sytuacji można wybrać następujące funkcje:

Usun wpis

Wybrany wpis zostanie usunięty.

Usun listę



Zostaną usunięte wszystkie wpisy listy, które można usunąć.

Zmien nazwę

Zmień nazwę (maks. 16 znaków) i naciśnij klawisz **Zapisz**. Wpis zostanie zapisany pod nową nazwą.

Sprawdzanie pojemności pamięci

Ilość wolnego miejsca na wygaszacz ekranu i zdjęcia CLIP można sprawdzić na wyświetlaczu.

 →  → Pamięć



Wstecz: naciśnij klawisz wyświetlacza.

Włączanie/wyłączanie sygnałów dźwiękowych

Rozmaite stany oraz czynności sygnalizowane są przez słuchawkę sygnałami akustycznymi. Następujące sygnały dźwiękowe można niezależnie włączyć lub wyłączyć:

- ◆ **Dźwięk klawiszy:** potwierdzenie każdego naciśnięcia klawisza.
- ◆ **Dźwięki potwierdzenia:**
 - **Dźwięk potwierdzenia** (narastająca sekwencja dźwięków): zakończenie wprowadzania/ustawiania oraz

odebranie wiadomości SMS wzgl. nowy wpis na liście wiadomości automatycznej sekretarki lub na liście połączeń

- **Sygnal błędu** (opadająca sekwencja dźwięków): błąd wprowadzania.
- **Dźwięk końca menu**: zamknięcie menu podczas przeglądania

◆ **Sygnal akumulatorów**: konieczność naładowania akumulatorów.

W stanie gotowości:

 → Tony serwisowe

▶ Zmiana wpisu wielowierszowego:

Dz. klawiszy:

Wybierz opcję Wl. lub Wyl..

Potwierdz.:

Wybierz opcję Wl. lub Wyl..

Bateria:

Wl., Wyl. lub wybierz opcję **Podczas połączenia**. Sygnal akumulatorów zostanie włączony lub wyłączony, albo będzie rozlegać się tylko podczas rozmowy.

▶ Zapisz zmiany: (str. 73).

Dźwiękowego sygnału potwierdzenia podczas umieszczania słuchawki w stacji bazowej nie można wyłączyć.

Wskazówka

Głośność dźwięku, sygnał dzwonka i sygnał dźwiękowy można również ustawić za pomocą menu (patrz str. 16).

Ustawianie budzika

Warunek: ustawiona data oraz godzina (str. 11).

Włączanie/wyłączanie oraz ustawianie budzika

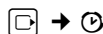

▶ Zmiana wpisu wielowierszowego:

Aktywacja:

Wybierz opcję Wl. lub Wyl..

Czas:

Wprowadź czas budzenia (4-cyfrowy).

Okres trwania:

Wybierz opcję Codziennie lub Pon-Piatek.

Głośność:

Ustaw poziom głośności (1–6).

Melodia:

Wybierz melodię.

▶ Zapisz zmiany: (str. 73).

Zostanie wyświetlony symbol .

Alarm budzika jest sygnalizowany za pomocą wybranego sygnału dzwonka (str. 56). Alarm budzika rozlega się przez 60 s. Wyświetlany jest symbol . W razie nienaciśnięcia żadnego klawisza budzik dwukrotnie ponownie zadzwoni co pięć minut, a potem się wyłączy.

Podczas połączenia alarm budzika sygnalizowany jest tylko za pomocą jednego, krótkiego dźwięku.

Wyłączanie budzika/powtarzanie alarmu (tryb drzemki)

Warunek: rozlegnie się sygnał budzika.

Wyl.

Naciśnij klawisz wyświetlacza. Budzik jest wyłączony.

lub

Drzemka

Naciśnij klawisz wyświetlacza lub dowolny inny klawisz. Budzik zostanie wyłączony i ponownie włączy się po 5 minutach. Po drugim powtórzeniu budzik zostanie wyłączony.

Ustawianie terminu (w kalendarzu)

W słuchawce można ustawić funkcję przypominania o 30 terminach (głośność oraz melodia, patrz str. 56).

Zapisywanie terminu

Warunek: ustawiona data oraz godzina (str. 11).



Wybierz dzień w kalendarzu i naciśnij klawisz **OK**. (Dni, dla których już zapisano terminy, są wyświetlane na czarnym tle).

Zostanie wyświetlona lista terminów zapisanych dla danego dnia. Jeśli zapisano już 30 terminów, należy najpierw usunąć jeden z terminów.

<Nowy wpis>

Wybierz i naciśnij klawisz **OK**.

► Zmiana wpisu wielowierszowego:

Status:

Wybierz opcję **Wl.** lub **Wyl.**

Data:

Wprowadź dzień/miesiąc/rok (8 cyfr).

Czas:

Wpisz godzinę/minuty (format 4-cyfrowy).

Opis:

Wprowadź tekst (maks. 16 znaków). Tekst będzie wyświetlany jako nazwa terminu na liście oraz podczas sygnalizacji terminu. W przypadku, gdy nie został wpisany żaden tekst, wyświetlona zostanie tylko informacja o dacie i godzinie terminu.

Zapisz

Naciśnij klawisz wyświetlacza.



Przytrzymaj (w stanie gotowości).

Aktualny termin zaznaczony jest na liście terminów symbolem . Terminy na liście sortowane są wg dat.

Termin sygnalizowany jest za pomocą wybranego sygnału dzwonka (str. 56). Sygnał terminu trwa 60 sekund. Wyświetlany jest wpisany tekst, data i godzina.

Podczas połączenia termin sygnalizowany jest tylko za pomocą jednego, krótkiego dźwięku.

Zarządzanie terminami



Wybierz dzień w kalendarzu i naciśnij klawisz **OK**. (Dni, dla których już zapisano terminy, są wyświetlane w kalendarzu na czarnym tle).



Wybierz termin.

Opcje

Otwórz menu.

Cofnij za pomocą klawisza



Dostępne są następujące możliwości:

Wyswietl wpis

Wyświetlanie wybranego terminu. Otwórz **Opcje** – menu umożliwiające zmianę, usunięcie albo włączenie/wyłączenie.

Edytuj wpis

Zmianianie wybranego terminu.

Usun wpis

Usuwanie wybranego terminu.

Włącz / Wylacz

Włączanie/wyłączanie wybranego terminu.

Usun liste

Usuwanie **wszystkich** terminów.

Wyłączanie alarmu terminu lub odpowiadanie na termin

Warunek: rozlegnie się krótki sygnał terminu.

Wyl.

Naciśnij klawisz wyświetlacza, aby wyłączyć termin.

lub:

SMS Aby odpowiedzieć na termin za pośrednictwem wiadomości SMS, naciśnij klawisz wyświetlacza.

Wyświetlanie nieaktualnych terminów i rocznic

Niepotwierdzone terminy/rocznice (str. 26) zapisywane są na liście **Opuszczone terminy** w następujących wypadkach:

- ◆ Jeśli nie potwierdzono terminu/rocznicy.
- ◆ Sygnalizacja terminu/rocznicy nastąpiła podczas połączenia.
- ◆ W chwili upływu terminu/rocznicy słuchawka była wyłączona.
- ◆ W chwili upływu terminu/rocznicy włączone było ponowne wybieranie numeru (str. 27).

Najnowszy wpis znajduje się na początku listy.

Jeśli na liście jest nowy termin/rocznica, wyświetlany jest komunikat **Termin**. Po naciśnięciu klawisza wyświetlacza zostanie również otwarta lista **Opuszczone terminy**.

Otwieranie listy za pomocą menu:

 →  → **Opuszczone terminy**

Wybierz termin/rocznicę. Zostaną wyświetlone informacje na temat terminu/rocznicy. Wyświetlana jest nazwa pominiętego terminu, a w przypadku rocznicy – odpowiednie nazwisko i imię. Ponadto wskazana jest data oraz godzina.

Usun Usuwanie terminu

SMS Wpisywanie wiadomości SMS



Przytrzymaj (w stanie gotowości).

Jeśli na liście zapisano 10 wpisów, w razie wprowadzenia następnego terminu najstarszy wpis zostanie usunięty.

Używanie urządzeń Bluetooth

Telefon Gigaset S68H może komunikować się za pomocą połączenia Bluetooth™ bezprzewodowo z innymi urządzeniami, które również korzystają z tej technologii.

Aby umożliwić używanie urządzeń Bluetooth, należy najpierw włączyć moduł Bluetooth, a następnie zarejestrować urządzenia w telefonie.

W słuchawce można zarejestrować jeden zestaw słuchawkowy Bluetooth. Ponadto można zarejestrować maks. 5 urządzeń do wymiany danych (komputer, PDA) w celu przekazywania i odbierania wpisów z książki telefonicznej w formacie vCard lub wymiany danych z komputerem (str. 74).



Aby możliwe było przekazywanie numerów telefonów za pośrednictwem połączeń Bluetooth w telefonie muszą być zapisane numery kierunkowe (kraju oraz miejscowości), (patrz str. 63).

Opis obsługi urządzeń Bluetooth można znaleźć w instrukcjach obsługi tych urządzeń.

Wskazówka

- Ze słuchawką można używać tylko tych zestawów słuchawkowych, które posiadają **profil zestawu słuchawkowego**.
- Nawijanie połączenia pomiędzy słuchawką telefonu a zestawem słuchawkowym Bluetooth może trwać do 5 sekund. Dotyczy to zarówno przyjmowania połączeń za pośrednictwem zestawu słuchawkowego oraz przekazywania ich do zestawu, jak również wybierania numeru za pośrednictwem zestawu słuchawkowego.

Włączanie/wyłączanie trybu Bluetooth

 →  → Transf. danych → Bluetooth
→ Włączenie

Naciśnij klawisz **OK**, aby włączyć lub wyłączyć tryb Bluetooth ( = włączony).

W trybie gotowości włączenie trybu Bluetooth jest wskazywane symbolem  :





Rejestrowanie urządzeń Bluetooth

Odległość między telefonem a drugim urządzeniem Bluetooth (mikrozesławem s³uchawkowym lub innym urz¹dzeniem) nie powinna przekraczaæ 10 metrów.

Wskazówka

- Zarejestrowanie zestawu słuchawkowego powoduje wyrejestrowanie wcześniej zarejestrowanego zestawu słuchawkowego.
- Jeśli ze słuchawką ma być używany zestaw słuchawkowy, który już jest zarejestrowany w innym urządzeniu (np. w innej słuchawce), wtedy przed rozpoczęciem procedury rejestrowania w telefonie Gigaset połączenie to należy **wyłączyć**.

 →  → Transf. danych → Bluetooth
→ Szukaj słuchaw. / Szukaj urz. danych

Wyszukiwanie może zająć do 30 sekund.

Nazwy znalezionych urządzeń zostaną wyświetlone na ekranie telefonu.

Opcje Naciśnij klawisz wyświetlacza.

Zaufaj urz.

Wybierz i potwierdź za pomocą klawisza **OK**.



Wprowadź kod PIN **zarejestrowanego** urządzenia Bluetooth, a następnie naciśnij klawisz **OK**.

Urządzenie zostanie wyświetlone na liście znanych urządzeń.

Anulowanie/powtarzanie wyszukiwania

Anulowanie wyszukiwania:

Anuluj Naciśnij klawisz wyświetlacza.

Powtarzanie wyszukiwania:



Opcje Wybierz, a następnie naciśnij klawisz **OK**.

Powtórz szukanie



Wybierz, a następnie naciśnij klawisz **OK**.

Edycja listy znanych (zaufanych) urządzeń

Otwieranie listy

 →  → Transf. danych → Bluetooth
→ Znane urządzenia

Na wyświetlonej liście obok nazw urządzeń widnieje odpowiedni symbol:

Symbol	Znaczenie
	Zestaw słuchawkowy Bluetooth
	Urządzenie transmisji danych Bluetooth

Wyświetlanie wpisu

Otwórz listę →  (wybierz wpis)

Opcje Naciśnij klawisz wyświetlacza.

Wyświetl wpis

Wybierz i potwierdź za pomocą klawisza **OK**.
Zostanie wyświetlona nazwa i adres urządzenia.
Cofnij za pomocą klawisza **OK**.

Wyrejestrowywanie urządzeń Bluetooth

Otwórz listę →  (wybierz wpis)

Opcje Naciśnij klawisz wyświetlacza.

Usun wpis

Wybierz i potwierdź za pomocą klawisza **OK**.



Wstecz: **przytrzymaj** klawisz.

Wskazówka

Włączone urządzenie Bluetooth można wyrejestrować, aby w razie próby ponownego nawiązania połączenia wyświetlane było ono jako „niezarejestrowane urządzenie”.

Zmianianie nazwy urządzenia Bluetooth

Otwórz listę → (wybierz wpis)

Opcje Naciśnij klawisz wyświetlacza.

Zmian nazwe Wybierz i potwierdź za pomocą klawisza **OK**.



Zmień nazwę.

Zapisz Naciśnij klawisz wyświetlacza.



Wstecz: **przytrzymaj** klawisz.

Odrzucanie/akceptowanie niezarejestrowanego urządzenia Bluetooth

Jeśli urządzenie Bluetooth spoza listy znanych urządzeń próbuje nawiązać połączenie z telefonem, na wyświetlaczu zostanie wyświetlone żądanie wprowadzenia kodu PIN urządzenia (uwierzytelnienie).

◆ Odrzucanie

Powrót Naciśnij klawisz wyświetlacza.

◆ Akceptowanie



Wprowadź kod PIN **akceptowanego** urządzenia Bluetooth, a następnie naciśnij klawisz **OK**.

Jeśli urządzenie zostało zaakceptowane, można się z nim komunikować tymczasowo (to jest, dopóki znajduje się w zasięgu lub do chwili wyłączenia słuchawki) albo wpisać na listę znanych urządzeń. Wpisywanie urządzenia na listę znanych urządzeń po potwierdzeniu kodu PIN:

- **Tak** Naciśnij klawisz wyświetlacza.
- **Nie** Naciśnij klawisz wyświetlacza: połączenie tymczasowe.

Zmianianie nazwy Bluetooth słuchawki

Można zmienić nazwę słuchawki wyświetlaną na innym urządzeniu Bluetooth.



→ → Transf. danych → Bluetooth → Nazwa własn. urz.

Zmien

Naciśnij klawisz wyświetlacza.



Zmień nazwę.

Zapisz

Naciśnij klawisz wyświetlacza.



Wstecz: **przytrzymaj** klawisz.

Ustawianie własnego numeru kierunkowego

W celu przesyłania numerów telefonu (np. vCard) konieczne jest zapisanie własnego numeru kierunkowego (kraju i miejscowości) w telefonie.

Niektóre z tych numerów są już wstępnie skonfigurowane.



→ → Słuchawka → Nr-y kierunkowe

Sprawdź poprawność ustawionego numeru kierunkowego.

► Zmiana wpisu wielowierszowego:



Wybór/zmiana pola.



Nawigacja w polu.



W celu usunięcia cyfr: naciśnij klawisz wyświetlacza.



Wpisz cyfry.

Zapisz

Naciśnij klawisz wyświetlacza.

Przykład:

Nr-y kierunkowe	
Miedzynar.nr kier.:	
00 - 48	
Lokalny nr kier.:	
0 - [22]	
	Zapisz

Przywracanie ustawień fabrycznych słuchawki

Indywidualne zmiany oraz ustawienia można anulować. Pozostaną przy tym zachowane wpisy w książce telefonicznej, na liście numerów Call-by-Call, na liście połączeń, na listach wiadomości SMS oraz ustawienia rejestracji słuchawki w stacji bazowej i zawartość folderu Moje dokumenty.

 →  → Słuchawka → Ust. domyslnie

Tak Naciśnij klawisz wyświetlacza.

 **Przytrzymaj** (w stanie gotowości).

Ustawianie stacji bazowej

Stację bazową można ustawić za pomocą zarejestrowanej słuchawki Gigaset S68H.

Ochrona przed nieupoważnionym dostępem

Ustawienia systemowe stacji bazowej można zabezpieczyć za pomocą systemowego kodu PIN. Podawanie systemowego kodu PIN wymagane jest na przykład podczas rejestrowania i wyrejestrowania słuchawki ze stacji bazowej lub podczas przywracania ustawień fabrycznych.

Zmienianie systemowego kodu PIN



Ustawiony, 4-cyfrowy systemowy kod PIN stacji bazowej (ustawienie fabryczne: 0000) można zmienić na dowolny własny 4-cyfrowy kod PIN.

Gigaset S685: ustawienie systemowego kodu PIN umożliwi również zdalną obsługę automatycznej sekretarki (str. 45).

 →  → Baza → PIN systemu

 Wprowadź aktualny systemowy kod PIN i naciśnij klawisz **OK**.

 Wprowadź nowy systemowy kod PIN. Ze względów bezpieczeństwa wprowadzany kod wyświetlany jest w postaci czterech gwiazdek (****).

  Przejdź do następnego wiersza, ponownie wpisz nowy systemowy kod PIN i naciśnij klawisz **OK**.

 **Przytrzymaj** (w stanie gotowości).

Przywracanie fabrycznego kodu PIN

W razie zapomnienia systemowego kodu PIN, w stacji bazowej można przywrócić pierwotny kod **0000**:



Odłącz przewód zasilający od stacji bazowej. Przytrzymaj klawisz rejestrowania/wywołania wewnętrznego na stacji bazowej, podłączając jednocześnie przewód zasilający do stacji bazowej. Zwolnij klawisz dopiero po pewnym czasie.

Zostaną przywrócone fabryczne ustawienia stacji bazowej – systemowy kod PIN to znów **0000**.



Wskazówka

Wszystkie słuchawki należy zarejestrować ponownie, gdyż zostaną wyrejestrowane.

Zmianianie sygnałów dzwonka (tylko Gigaset S685)

- ◆ **Głośność:**
wybrać można pięć poziomów głośności oraz tryb „crescendo”, patrz str. 56. Wybór poziomu „0” powoduje wyłączenie sygnału dzwonka stacji bazowej.
 - ◆ **Sygnaly dzwonka:**
Można ustawić melodię dzwonka dla połączeń zewnętrznych, patrz str. 56.
-  →  → Baza → Ustaw. dzwonka
- Informacje na temat zmieniania ustawień – patrz str. 56.



Włączanie/wyłączanie melodii oczekiwania

-  →  → Baza → Melodia oczek.
- Naciśnij klawisz **OK**, aby włączyć lub wyłączyć melodię oczekiwania ( = wł.).

Obsługa regeneratora Repeater

Przy użyciu regeneratora Repeater można zwiększyć zasięg i moc sygnału stacji bazowej. Należy w tym celu najpierw włączyć obsługę regeneratora Repeater. Rozmowy, prowadzone aktualnie za pośrednictwem stacji bazowej, zostaną przy tym przerwane.

Warunek: zarejestrowany regenerator Repeater. Tryb Eco wyłączony.

-  →  → Baza → Funkcje dodatkowe
→ Tryb repeatera

Tak Naciśnij klawisz wyświetlacza.

Jeśli włączony jest tryb obsługi regeneratora, punkt menu oznaczony jest symbolem  .

Wskazówka

Obsługa regeneratora Repeater i trybu Eco (patrz str. 14) wykluczają się wzajemnie, tj. nie można jednocześnie korzystać z tych dwóch funkcji.

Przywracanie ustawień fabrycznych stacji bazowej

Podczas przywracania

- ◆ Tryb Eco zostanie wyłączony,
- ◆ słuchawki pozostaną zarejestrowane,
- ◆ systemowy kod PIN nie zostanie przywrócony,
- ◆ nie zostaną przywrócone usługi informacyjne SMS.

 →  → Baza → Ust. domyslne

 Wprowadź systemowy kod PIN i naciśnij klawisz **OK**.

Tak Naciśnij klawisz wyświetlacza.

Za pomocą klawisza  lub **Nie** można przerwać przywracanie ustawień fabrycznych.

 **Przytrzymaj** (w stanie gotowości).

Podłączanie stacji bazowej do centrali PABX

Wykonywanie poniższych ustawień jest niezbędne tylko wtedy, gdy są one wymagane ze względu na centralę telefoniczną PABX, patrz instrukcja obsługi centrali PABX.

Jeśli centrala PABX nie obsługuje prezentacji numeru telefonu, to nie można będzie wysyłać ani odbierać wiadomości SMS.



Tryb wybierania oraz czas flash



Aktualne ustawienie oznaczone jest symbolem .

Zmiana trybu wybierania

Dostępne możliwości ustawień trybu wybierania:



- ◆ wybieranie tonowe (DTMF),
- ◆ wybieranie impulsowe (DP).



 →  → Baza → Funkcje dodatkowe
→ Tryb wybierania

 Wybierz tryb wybierania ( = wł.) i naciśnij klawisz **OK**.

 **Przytrzymaj** (w stanie gotowości).

Ustawianie czasu flash



 →  → Baza → Funkcje dodatkowe
→ Czas flash

 Wybierz czas flash ( = wł.) i naciśnij klawisz **OK**.

 **Przytrzymaj** (w stanie gotowości).

Zapisywanie prefiksu połączeń zewnętrznych (kodu dostępu do linii miejskiej APL)

Warunek: w celu wykonania połączenia zewnętrznego konieczne jest poprzedzenie numeru telefonu prefiksem połączeń zewnętrznych, np. „0”.

 →  → Baza → Funkcje dodatkowe
→ Nr kierunkowy

 Wprowadź lub zmień prefiks połączeń zewnętrznych (maks. 3-cyfrowy).

▶ Zapisz zmiany. (str. 73).

Jeśli prefiks połączeń zewnętrznych został już zapisany, sposób postępowania jest następujący:

- ◆ W przypadku wybierania z następujących list numery poprzedzane są automatycznie prefiksem połączeń zewnętrznych: numery centrów SMS, lista połączeń, lista wiadomości automatycznej sekretarki.
- ◆ W przypadku wybierania ręcznego oraz ręcznego wprowadzania numerów do książki telefonicznej, numerów alarmowych i numerów funkcji szybkiego wybierania oraz numerów centrów SMS.
- ◆ Jeśli numer telefonu odbiorcy został przejęty z książki telefonicznej podczas wysyłania wiadomości SMS, prefiks połączeń zewnętrznych należy usunąć.
- ◆ Prefiks połączeń zewnętrznych można usunąć za pomocą klawisza **<C**.

Ustawianie czasu pauzy

Zmianianie pauzy po przejęciu linii

Można ustawić długość pauzy między naciśnięciem klawisza połączenia  a przesłaniem numeru telefonu.



Otwórz menu.



Naciśnij klawisz.



Wprowadź cyfrę oznaczającą długość pauzy (1 = 1 s; 2 = 3 s; 3 = 7 s) i naciśnij klawisz **OK**.

Zmianianie pauzy po naciśnięciu klawisza R

Długość pauzy można zmienić, o ile jest to wymagane ze względu na centralę PABX (patrz instrukcja obsługi centrali PABX).



Otwieranie menu.



Naciśnij klawisz.



Wprowadź cyfrę oznaczającą długość pauzy (1 = 800 ms; 2 = 1600 ms; 3 = 3200 ms) i naciśnij klawisz **OK**.

Zmianianie pauzy wybierania (pauzy po prefiksie połączenia zewnętrznego)

Warunek: zapisany prefiks połączenia zewnętrznego (str. 66).



Otwieranie menu.



Naciśnij klawisz.



Wprowadź cyfrę oznaczającą długość pauzy (1 = 1 s; 2 = 2 s; 3 = 3 s; 4 = 6 s) i naciśnij klawisz **OK**.

Wstawianie pauzy wybierania: przytrzymaj klawisz  przez ok. 2 sekundy. Na wyświetlaczu zostanie wyświetlony symbol P.

Czasowe przełączanie trybu wybierania tonowego (DTMF)

Jeśli dana centrala PABX obsługuje tylko tryb wybierania impulsowego (DP), natomiast do wykonania połączenia niezbędne jest wybieranie tonowe (np. w celu odsłuchania skrzynki poczty głosowej u operatora), konieczne jest włączenie podczas rozmowy trybu wybierania tonowego.

Warunek: aktualnie prowadzona jest rozmowa lub wybrany został numer zewnętrzny.



Naciśnij klawisz gwiazdki.

Po zakończeniu połączenia automatycznie włączone zostanie wybieranie impulsowe.

Dodatek

Konserwacja

- ▶ Stację bazową, ładowarkę i słuchawkę należy czyścić czystą **wilgotną** szmatką lub ściereczką antystatyczną (nie używać środków czyszczących).

Nigdy nie należy używać suchej szmatki. Stwarza to niebezpieczeństwo gromadzenia się ładunku statycznego.

Kontakt z cieczami

W przypadku kontaktu słuchawki z cieczą należy:

1. **Wyłączyć natychmiast słuchawkę i wyjąć z niej akumulatory.**
2. Umożliwić wypłynięcie cieczy ze słuchawki.
3. Wytrzeć do sucha wszystkie elementy i umieścić słuchawkę na **co najmniej 72 godziny** z otwartą wnęką akumulatorów i klawiaturą skierowaną ku dołowi w suchym, ciepłym miejscu (**nie w:** kuchence mikrofalowej, piekarniku itp.).
4. **Słuchawkę należy włączyć dopiero po jej całkowitym wyschnięciu.**

Po całkowitym wyschnięciu na ogół urządzenia można znowu używać.

Pytania i odpowiedzi

W razie pytań związanych z użytkowaniem telefonu, przez cały czas dostępne jest centrum obsługi klienta pod adresem www.qigaset.com/customercare. Ponadto w poniższej tabeli zamieszczono opisy najczęściej występujących problemów oraz ich możliwych rozwiązań.

Problemy z rejestracją i połączeniem przy użyciu zestawu słuchawkowego Bluetooth

- ▶ Zresetuj zestaw słuchawkowy Bluetooth (patrz instrukcja obsługi zestawu).
- ▶ Usuń dane rejestracji ze słuchawki poprzez jej wyrejestrowanie (patrz str. 62).
- ▶ Powtórz operację rejestracji (patrz str. 62).

Brak wskazań na wyświetlaczu.

1. Słuchawka jest wyłączona.
 - ▶ **Przytrzymaj** klawisz zakończenia połączenia .
2. Akumulatory są niemal wyczerpane.
 - ▶ Naładuj lub wymień akumulatory (str. 9).

Słuchawka nie reaguje na naciskanie klawiszy.

Włączona blokada klawiszy.

- ▶ **Przytrzymaj** klawisz krzyżyka  (str. 11).

Na wyświetlaczu miga komunikat „Baza x”.

1. Słuchawka znajduje się poza zasięgiem stacji bazowej.
 - ▶ Przenieś słuchawkę bliżej stacji bazowej.
2. W trybie Eco zasięg stacji bazowej zmniejsza się.
 - ▶ Należy wyłączyć tryb Eco (str. 14) lub przenieść słuchawkę bliżej stacji bazowej.
3. Słuchawka została wyrejestrowana.
 - ▶ Zarejestruj słuchawkę (str. 48).
4. Stacja bazowa nie została włączona.
 - ▶ Sprawdź zasilacz stacji bazowej (str. 8).

Na wyświetlaczu miga komunikat Szukanie bazy.

W słuchawce jest ustawiona opcja Najlepsza i nie włączono stacji bazowej lub znajduje się ona poza zasięgiem.

- ▶ Przenieś słuchawkę bliżej stacji bazowej.
- ▶ Sprawdź zasilacz stacji bazowej (str. 8).

Brak dźwięku dzwonka słuchawki.

1. Dzwonek jest wyłączony.
 - ▶ Włącz sygnał dzwonka (str. 57).
2. Została ustawiona opcja przekierowania połączeń **Wszystkie**.
 - ▶ Wyłącz opcję przekierowania połączeń (str. 21).

Nie słycać dźwięku dzwonka/sygnału wybierania z sieci stacjonarnej.

Nie został użyty kabel telefoniczny dostarczony w zestawie, tj. użyto innego kabla o nieprawidłowym przypisaniu styków.

- ▶ Należy zawsze stosować kabel telefoniczny dostarczony w zestawie, ew. przy zakupie kabla w sklepie specjalistycznym należy zwrócić uwagę na przypisanie styków (str. 8).

Sygnal błędu po sprawdzeniu systemowego kodu PIN.

Wprowadzony kod PIN jest błędny.

- ▶ Przynrówć fabryczne ustawienie kodu PIN – 0000, (str. 64).

Zapomniany kod PIN.

- ▶ Przynrówć fabryczne ustawienie kodu PIN – 0000, (str. 64).

Nie są wyświetlane koszty rozmowy.

1. Funkcja ta nie jest obsługiwana przez operatora.
2. Brak impulsów taryfikacyjnych.
 - ▶ Zgłoś u operatora życzenie przekazywania impulsów taryfikacyjnych.

Osoba dzwoniąca nie słyszy osoby odbierającej.

Został naciśnięty klawisz  (WEWN). Powoduje on wyłączenie mikrofonu słuchawki.

- ▶ Włącz mikrofon ponownie (str. 20).

Pomimo włączenia funkcji CLIP numer osoby dzwoniącej nie jest wyświetlany.

Nie włączono funkcji prezentacji numeru wywołującego.

- ▶ **Osoba wywołująca** powinna zwrócić się do operatora z żądaniem udostępnienia prezentacji własnego numeru (CLI).

Podczas wprowadzania rozlega się sygnał błędu (opadająca sekwencja dźwięków).

Operacja zakończyła się niepowodzeniem lub wprowadzane dane są błędne.

- ▶ Powtórz operację.
Zwróć przy tym uwagę na komunikaty na wyświetlaczu i w razie potrzeby zapoznaj się z instrukcją obsługi.

Nie można odsłuchać skrzynki poczty głosowej u operatora.

Centrala PABX jest ustawiona na wybieranie impulsowe.

- ▶ Przełącz centralę PABX na wybieranie tonowe.

Tylko Gigaset S685:**Na liście połączeń brak danych na temat czasu odebrania wiadomości.**

Nie została ustawiona data/godzina.

- ▶ Ustaw datę/godzinę (str. 11).

Automatyczna sekretarka zgłasza podczas zdalnej obsługi komunikat „Kod PIN nieważny”.

1. Wprowadzony kod PIN jest błędny.
 - ▶ Wprowadź ponownie systemowy kod PIN.
2. Systemowy kod PIN ustawiony jest nadal na 0000.
 - ▶ Ustaw systemowy kod PIN różny od 0000 (str. 64).

Automatyczna sekretarka nie nagrywa wiadomości/przechodzi w tryb komunikatu pomocniczego.

Pamięć wiadomości jest zapełniona.

- ▶ Usuń stare wiadomości.
- ▶ Odsłuchaj nowe wiadomości i usuń je.

Obsługa klienta (Customer Care)

Oferujemy Państwu szybkie doradztwo indywidualne.

Nasza pomoc techniczna w Internecie jest dostępna o każdej porze i z każdego miejsca na świecie.

www.gigaset.com/customercare

Pomoc techniczna, dotycząca naszych produktów, dostępna przez 24 godziny na dobę. Użytkownik może tam znaleźć listę najczęściej zadawanych pytań i odpowiedzi, jak też dostępne do pobrania pliki instrukcji obsługi i (w przypadku niektórych produktów) najnowsze aktualizacje oprogramowania.

Listę najczęściej zadawanych pytań i odpowiedzi na nie można również znaleźć w niniejszej instrukcji obsługi, w rozdziale Dodatek.

W razie konieczności dokonania naprawy, ew. skorzystania z prawa do gwarancji lub rękojmi szybką i niezawodną pomoc uzyskać można w centrum serwisowym Service-Center.

Polska 0 801 140 160

Należy przygotować dowód zakupu.

W krajach, w których produkty naszej firmy nie są rozprowadzane przez autoryzowanych partnerów handlowych, nie są również oferowane usługi wymiany ani naprawy.

Zezwolenie

Ten aparat jest przeznaczony do użytku w analogowych liniach telefonicznych polskiej sieci publicznej.

Wymagania poszczególnych krajów zostały uwzględnione.

Niniejszym Gigaset Communications GmbH oświadcza, iż aparat spełnia podstawowe wymagania i inne związane z tym regulacje Dyrektywy 1999/5/EC.

Kopia deklaracji zgodności według 1999/5/EC jest dostępna pod adresem internetowym www.gigaset.com/docs.

CE 0682

Bluetooth ⌘: Qualified Design Identity

Słuchawka Gigaset S68H ma następujący identyfikator Bluetooth QD ID: B012741.

Dane techniczne

Zalecane akumulatory

Technologia:

niklowo-wodorkowe (NiMH)

Rozmiar: AAA (Micro, HR03)

Napięcie: 1,2 V

Pojemność: 600–1200 mAh

Zalecane są następujące typy akumulatorów, zapewniające podane czasy działania, pełną funkcjonalność oraz trwałość:

- ◆ Sanyo NiMH 800
- ◆ GP 850mAh
- ◆ Yuasa Technologies AAA 800

Aparat dostarczany jest z dwoma akumulatorami dopuszczonymi do użytkowania.

Czas pracy/ładowania słuchawki

Czas pracy telefonu Gigaset zależy od pojemności akumulatorów, ich zużycia oraz sposobu użytkowania. (Wszystkie dane odnośnie czasu to wartości maksymalne przy wyłączonym podświetleniu wyświetlacza).

	Pojemność (mAh)			
	600	800	1000	1200
Czas gotowości (w godzinach)	130	180	220	265
Czas rozmowy (w godzinach)	7	10	12	14
Czas pracy przy 1,5 godziny rozmów dziennie (w godzinach)	70	90	115	135
Czas ładowania w ładowarce (w godzinach)	6	9	11	13
Czas ładowania w stacji bazowej (w godzinach)	5	7	8	10

W chwili złożenia instrukcji do druku dostępne były akumulatory o pojemności maks. 900 mAh i zostały one przetestowane w systemie. W przypadku wprowadzenia akumulatorów o większej pojemności zostanie zaktualizowana lista zalecanych akumulatorów dostępna w witrynie Gigaset Customer Care w dziale najczęściej zadawanych pytań (FAQ):

www.gigaset.com/customer-care

Pobór mocy stacji bazowej

W trybie gotowości:

Gigaset S680: ok. 1,2 W

Gigaset S685: ok. 1,6 W

Podczas rozmowy:

Gigaset S680: ok. 1 W

Gigaset S685: ok. 1,5 W

Ogólne dane techniczne



Standard DECT	obsługiwany
Standard GAP	obsługiwany
Liczba kanałów	60 kanałów dwuplexowych
Zakres częstotliwości	1880–1900 MHz
Procedura dwuplexowania	multipleksowanie z podziałem czasowym, długość ramki 10 ms
Odstęp między kanałami	1728 kHz
Szybkość transmisji	1152 Kb/s
Modulacja	GFSK
Kodowanie sygnału mowy	32 Kb/s
Moc wyjściowa	10 mW, średnia moc na jeden kanał
Zasięg	do 300 m w terenie otwartym, do 50 m w budynkach
Zasilanie stacji bazowej	230 V ~/ 50 Hz
Środowisko pracy	od 5°C do 45°C. wilgotność względna od 20% do 75%
Tryb wybierania	DTMF (wybieranie tonowe)/DP (wybieranie impulsowe)

Wskazówki dotyczące instrukcji obsługi



W niniejszej instrukcji obsługi stosowane są objaśnione poniżej konwencje zapisu.

Przykładowy wpis menu

W niniejszej instrukcji obsługi kroki, jakie należy wykonać w celu osiągnięcia danej funkcji, przedstawione zostały w sposób skrócony. Konwencję zapisu zaprezentowano poniżej na przykładzie funkcji „Ustawianie kontrastu wyświetlacza”. W ramach wskazane są czynności, jakie należy wykonać.

 →  → Wyświetlacz

▶ Aby otworzyć menu główne, naciśnij z **prawej strony** klawisz sterujący () w stanie gotowości słuchawki.

▶ Przy użyciu klawisza sterującego () /  wybierz symbol .

W dolnym wierszu wyświetlacza zostanie wyświetlona funkcja **Ustawienia** .

▶ Naciśnij klawisz wyświetlacza **OK**, aby potwierdzić funkcję **Ustawienia** .

Zostanie wyświetlone podmenu **Ustawienia** .

▶ Naciskaj klawisz sterujący () do chwili wybrania funkcji menu **Wyświetlacz**.

▶ Naciśnij klawisz  albo klawisz wyświetlacza **OK**, aby potwierdzić wybór.

Kontrast Wybierz i potwierdź za pomocą klawisza **OK**.

▶ Naciskaj klawisz sterujący () do chwili wybrania funkcji menu **Kontrast**.

▶ Naciśnij klawisz  albo klawisz wyświetlacza **OK**, aby potwierdzić wybór.



Wybierz kontrast i naciśnij klawisz wyświetlacza **Zapisz** .

▶ Naciśnij klawisz sterujący z prawej lub z lewej strony, aby ustawić żądany kontrast.

▶ Naciśnij klawisz wyświetlacza **Zapisz**, aby potwierdzić wybór.



Przytrzymaj (stan gotowości).

▶ Przytrzymaj klawisz zakończenia połączenia, aby przełączyć słuchawkę w stan gotowości.

Przykładowy wpis wielowierszowy

W wielu sytuacjach możliwe jest zmienianie wielu ustawień lub wprowadzanie danych w wielu wierszach wyświetlacza.

Wprowadzanie wielowierszowe wskazywane jest w niniejszej instrukcji obsługi przez zapisy skrótowe. Konwencję zapisu zaprezentowano poniżej na przykładzie funkcji „Ustawianie daty i godziny”. W ramach wskazane są czynności, jakie należy wykonać.

Na wyświetlaczu widać następujące elementy (przykład):

Data i godzina	
Data:	[15.11.2007]
Czas:	11:11
 Zapisz	

Data:

Wprowadź dzień, miesiąc i rok w formacie 8-cyfrowym.

Drugi wiersz oznaczony jest jako wiersz aktywny za pomocą symbolu [].

- ▶ Wprowadź datę przy użyciu klawiszy numerycznych.

Czas:

Wpisz godzinę/minutę (format 4-cyfrowy).

- ▶ Naciśnij klawisz .

Czwarty wiersz oznaczony jest jako wiersz aktywny za pomocą symbolu [].





- ▶ Wprowadź godzinę przy użyciu klawiszy numerycznych.

- ▶ Zapisz zmiany.

- ▶ Naciśnij klawisz wyświetlacza **Zapisz**.
 - ▶ Następnie **przytrzymaj** klawisz .
- Sluchawka przejdzie w stan gotowości.

Wpisywanie i edycja tekstów

Podczas wpisywania tekstu należy przestrzegać poniższych zasad:

- ◆ Używając klawiszy    , można sterować kursorem.
- ◆ Znaki tekstu są wstawiane z lewej strony znaku kursora.
- ◆ Aby wyświetlić tabelę znaków specjalnych, należy nacisnąć klawisz gwiazdki . W celu wprowadzenia znaków w pozycji kursora należy wybrać żądane znaki, a następnie nacisnąć klawisz **Wstaw**.
- ◆ We wpisach książki telefonicznej pierwsza litera nazwiska jest automatycznie wielka, następne są małe.

Wpisywanie wiadomości SMS/nazwisk (bez funkcji ułatwiania wpisywania tekstu)

Aby wpisać litery/znaki, naciśnij odpowiednią ilość razy wybrany klawisz.



Czcionka standardowa

	1x	2x	3x	4x	5x	6x	7x	8x	9x	10x
	 ¹⁾	 ²⁾	1							
	a	b	c	2	ä	á	í	â	ã	ç
	d	e	f	3	ë	é	č	ę		
	g	h	i	4	d'	í	ě	î		
	j	k	l	5						
	m	n	o	6	ö	ń	ó	ň	ô	õ
	p	q	r	7	ß					
	t	u	v	8	ù	ú	û			
	w	x	y	9			ý	ć	ř	í
	.	,	?	!	0					

- 1) Spacja
- 2) Znak końca wiersza

Przytrzymanie klawisza powoduje, że znaki danego klawisza są wyświetlane na ekranie telefonu i kolejno zaznaczane. Zwolnienie klawisza powoduje wstawienie wybranego znaku w polu wprowadzania.

Przełączanie wpisywania wielkich i małych liter lub cyfr

Aby przejść z trybu pisania „Abc” w tryb „123” oraz z trybu „123” w tryb „abc” i z trybu „abc” ponownie w tryb „Abc”, należy **krótko** nacisnąć klawisz krzyżyka  (wielkie litery: 1. litera wielka, pozostałe małe. Naciśnij klawisz krzyżyka  **przed** wpisaniem litery).

Na wyświetlaczu jest wskazywany tryb pisania wielkimi i małymi literami oraz tryb pisania cyfr.

Wpisywanie wiadomości SMS (z funkcją przewidywania tekstu)

Funkcja przewidywania tekstu EATONI jest przydatna podczas wpisywania wiadomości SMS.

Do każdego klawisza od **0+** do **9 w/wz** przypisane są litery oraz znaki. Są one wyświetlane w wierszu wyboru bezpośrednio pod polem tekstowym (nad klawiszami wyświetlacza), natychmiast po naciśnięciu klawisza. Na początku wiersza wyboru wyświetlana jest w odwróconych kolorach litera poszukiwana najczęściej (wg prawdopodobieństwa). Można ją przenieść do pola tekstowego.

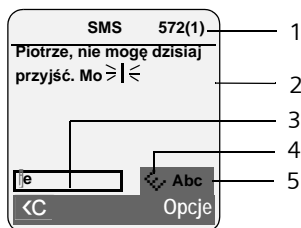

- 1 Pozostała liczba znaków, w nawiasach: część SMS 1-n
- 2 Tekst SMS
- 3 Wiersz wyboru
- 4 Funkcja EATONI jest włączona
- 5 Wpisywanie wielkich liter, małych liter lub cyfr

Jeśli litera jest prawidłowa, należy ją zatwierdzić, naciskając następny klawisz. Jeśli wybrana przez funkcję litera jest nieodpowiednia, należy nacisnąć **krótco** klawisz krzyżyka **[*↔]** aż do chwili, gdy w wierszu wyświetlania pojawi się wyświetlona w odwróconych kolorach odpowiednia litera, którą następnie można przenieść do pola tekstowego.

Aby przejść z trybu pisania „Abc” w tryb „123” oraz z trybu „123” w tryb „abc” i z trybu „abc” ponownie w tryb „Abc”, należy **przytrzymać** klawisz krzyżyka **[*↔]**.

Włączanie/wyłączanie funkcji ułatwienia wpisywania tekstu

Warunek: podczas wpisywania wiadomości SMS.

Opcje Naciśnij klawisz wyświetlacza.

Szybkie pisanie

Wybierz i naciśnij klawisz **OK** (**√** = wł.).

[☰] Naciśnij **krótco** klawisz zakończenia połączenia, aby powrócić do pola tekstowego. Wprowadź tekst.

Funkcje dodatkowe, dostępne za pośrednictwem złącza komputerowego

Słuchawkę można połączyć z komputerem przez Bluetooth (str. 61). Komputer musi być wyposażony w odpowiedni adapter.

Słuchawka może komunikować się z komputerem, na którym zainstalowany jest program „Gigaset QuickSync” (dostępny do pobrania bezpłatnie pod adresem

www.gigaset.com/qigasetS680.

Można za jego pomocą:

- ◆ synchronizować książkę telefoniczną słuchawki z programem Outlook,
- ◆ pobierać z komputera do słuchawki zdjęcia w formacie .bmp,
- ◆ pobierać z komputera do słuchawki obrazy wygaszacza w formacie .bmp.

Podczas transmisji danych pomiędzy słuchawką a komputerem wyświetlany jest symbol **[↔]**. W tym czasie nie można wpisywać tekstu za pomocą klawiatury oraz ignorowane są połączenia przychodzące.

Akcesoria

Słuchawki Gigaset

Zestaw Gigaset można przekształcić w system telefonii bezprzewodowej:

Słuchawka Gigaset S68H

- ◆ Podświetlany kolorowy wyświetlacz graficzny (65 tys. kolorów)
- ◆ Podświetlana klawiatura
- ◆ Tryb zestawu głośnomówiącego
- ◆ Polifoniczne melodie dzwonek
- ◆ Książka telefoniczna na ok. 250 wpisów
- ◆ Prezentacja numeru wywołującego (CLIP) ze zdjęciem
- ◆ SMS (warunek: dostępna funkcja CLIP)
- ◆ Złącze zestawu słuchawkowego
- ◆ Bluetooth
- ◆ Alarm funkcji monitorowania pomieszczenia

www.gigaset.com/gigasetS68H



Słuchawka Gigaset SL37H

- ◆ Podświetlany kolorowy wyświetlacz graficzny (65 tys. kolorów)
- ◆ Podświetlana klawiatura
- ◆ Tryb głośnomówiący
- ◆ Polifoniczne melodie dzwonek
- ◆ Książka telefoniczna na ok. 250 wpisów.
- ◆ Prezentacja numeru wywołującego (CLIP) ze zdjęciem
- ◆ SMS (warunek: dostępna funkcja CLIP)
- ◆ Złącze komputerowe, umożliwiające np. zarządzanie wpisami w książce telefonicznej, dzwonekami i wygaszaczami
- ◆ Złącze zestawu słuchawkowego
- ◆ Bluetooth
- ◆ Alarm funkcji monitorowania pomieszczenia
- ◆ Funkcja walkie-talkie

www.gigaset.com/gigasetSL37H



Słuchawka Gigaset SL56

- ◆ Podświetlany kolorowy wyświetlacz graficzny (65 tys. kolorów)
- ◆ Podświetlana klawiatura
- ◆ Tryb zestawu głośnomówiącego
- ◆ Polifoniczne melodie dzwonek
- ◆ Książka telefoniczna na ok. 250 wpisów.
- ◆ Prezentacja numeru wywołującego (CLIP) ze zdjęciem
- ◆ SMS (warunek: dostępna funkcja CLIP)
- ◆ Wybieranie głosowe
- ◆ Złącze komputerowe, umożliwiające np. zarządzanie wpisami w książce telefonicznej, dzwonekami i wygaszacami ekranu
- ◆ Złącze zestawu słuchawkowego
- ◆ Bluetooth

www.gigaset.com/gigasetSL56



Słuchawka Gigaset C47H

- ◆ Podświetlany kolorowy wyświetlacz graficzny (4096 kolorów)
- ◆ Podświetlana klawiatura
- ◆ Tryb zestawu głośnomówiącego
- ◆ Polifoniczne melodie dzwonek
- ◆ Książka telefoniczna na ok. 150 wpisów
- ◆ SMS (warunek: dostępna funkcja CLIP)
- ◆ Złącze zestawu słuchawkowego
- ◆ Alarm funkcji monitorowania pomieszczenia

www.gigaset.com/gigasetC47H



Słuchawka Gigaset E45

- ◆ Obudowa pyło- i bryzgoszczelna
- ◆ Podświetlany kolorowy wyświetlacz (4096 kolorów)
- ◆ Podświetlana klawiatura
- ◆ Tryb zestawu głośnomówiącego
- ◆ Polifoniczne melodie dzwonek
- ◆ Książka telefoniczna na ok. 150 wpisów
- ◆ SMS (warunek: dostępna funkcja CLIP)
- ◆ Złącze zestawu słuchawkowego
- ◆ Alarm funkcji monitorowania pomieszczenia

www.gigaset.com/gigasete45



Regeneracja Gigaset Repeater

Za pomocą regeneratora Gigaset Repeater można zwiększyć zasięg połączenia słuchawki Gigaset ze stacją bazową.

www.gigaset.com/gigasetrepeater



Gigaset HC450 – domofon dla telefonów bezprzewodowych

- ◆ Funkcja domofonu obsługiwana bezpośrednio przy użyciu telefonu bezprzewodowego - bez potrzeby instalowania stałego telefonu domowego
- ◆ Intuicyjne funkcje obsługi za pomocą przycisków funkcyjnych (otwieranie drzwi, włączanie światła przy wejściu)
- ◆ Łatwy sposób konfiguracji za pośrednictwem opcji menu w słuchawce
- ◆ Przekierowanie na zewnętrzny numer telefonu (przełączanie aptekarskie)
- ◆ Prosty sposób instalacji i rejestracji w systemie Gigaset
- ◆ Zastępuje dotychczasowy przycisk dzwonka bez potrzeby instalacji dodatkowych kabli
- ◆ Zapewnia kompatybilność ze stosowanymi gongami i dostępnymi urządzeniami do otwierania drzwi
- ◆ Możliwość konfiguracji drugiego przycisku dzwonka (odrębny dzwonek drzwi, włączanie oświetlenia wejściowego lub też działanie podobne jak pierwszego przycisku)

www.gigaset.com/GigasetHC450



Montaż stacji bazowej na ścianie

Wszystkie akcesoria oraz akumulatory można zamówić w sieci specjalistycznych placówek handlowych.



Należy używać wyłącznie oryginalnych akcesoriów. Pozwala to uniknąć obrażeń cielesnych i strat materialnych oraz gwarantuje dochowanie obowiązujących przepisów.

Montaż stacji bazowej na ścianie

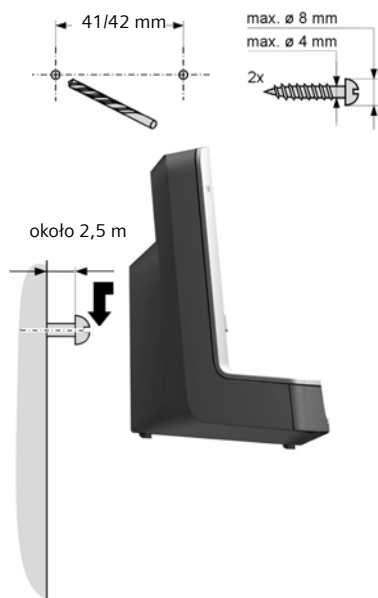

Indeks

A

adres e-mail	33
kopiowanie z książki telefonicznej	26
akcesoria	75
akumulator	
ładowanie	1, 10
sygnał	59
symbol	1, 10
wkładanie	9
wyświetlanie	1, 10
zalecanie akumulatory	70
alarm funkcji monitorowania	
pomieszczenia	52
alarm rocznicy	26
aparaty słuchowe	5
APL (prefiks połączeń zewnętrznych)	66
automatyczna sekretarka	40
nagrywanie komunikatu osobistego/ pomocniczego	40
odsłuchiwanie wiadomości	42
przechodzenie do przodu	42
przechodzenie wstecz	42
usuwanie wiadomości	43
włączanie/wyłączanie	40
zdalna obsługa	45
automatyczna sekretarka w sieci	47
automatyczna sekretarka, patrz też skrzynka u operatora	
automatyczne	
opóźnienia odbierania	18, 56
ponowne wybieranie numerów	27
wybieranie prefiksu operatora	29

B

błędy podczas wprowadzania (korygowanie)	14
blokada	
włączanie/wyłączanie blokady klawiszy	11
blokady klawiszy	11
Bluetooth	
lista znanych urządzeń	62
przesyłanie książki telefonicznej (vCard)	25

przyjmowanie połączenia	18
rejestrowanie urządzeń	62
wyrejestrowanie urządzenia	62
zmienianie nazwy urządzenia	63
budzik	59

C

Call-by-Call	
numery	29
centrala PABX	
czas pauzy	67
podłączanie stacji bazowej	66
przełączanie trybu wybierania tonowego	67
SMS	38
ustawianie czasu flash	66
ustawianie trybu wybierania	66
zapisywanie prefiksu połączeń zewnętrznych	66
centrum SMS	
ustawianie	37
zmienianie numeru	37
ciecz	68
CLI, CLIP	19
CLIR	21
Customer Care	70
czas flash	66
czas pracy słuchawki	
w trybie monitorowania pomieszczenia	52
czas trwania połączenia	18
zczionka	33, 35

D

długość nagrywania	44
dane techniczne	70
data urodzin, zob. rocznica	
DP (wybieranie impulsowe)	66
dźwięk potwierdzenia	58
dźwięk sygnalizacyjny	57
dźwięki, patrz sygnał dzwonka	
dźwiękowy sygnał potwierdzenia	58

E

EATONI (funkcja ułatwiania wpisywania tekstu)	74
--	----

F	
folder Moje dokumenty	57
funkcja ułatwiania wpisywania	
tekstu	74
funkcje oszczędzania kosztów (zdalna	
obsługa)	44
funkcje specjalne	66
G	
głośność	
głośnika	56
głośność głośnika trybu	
głosnomówiącego słuchawki	56
głośność słuchawki	56
słuchawki	56
sygnał dzwonka	56, 65
sygnału dzwonka	56
ustawianie	57
gniazdo zestawu słuchawkowego	10
I	
interfejs PC	74
J	
jakość nagrywania	44
język wprowadzania (SMS)	32
język, wyświetlacza	54
K	
kalendarz	60
Karta gwarancyjna	87
klawisz 1 (szybki dostęp)	1, 45
klawisz R	
pauza po naciśnięciu	67
klawisz wiadomości	
otwieranie listy	27, 34
klawisze	
klawisz Call-by-Call	1
klawisz gwiazdki	11
klawisz krzyżyka	1, 11
klawisz połączenia	1, 18
klawisz R	1
klawisz sterujący	1, 11
klawisz trybu zestawu	
głosnomówiącego	1
klawisz usuwania	12
klawisz wł./wył.	1
klawisz wiadomości	1
klawisz zakończenia połączenia	1, 18
klawisze wyświetlacza	1, 12
szybki dostęp	1, 45
szybkiego wybierania	25
klawisze wyświetlacza	
przypisywanie	53
kolejność w książce telefonicznej	24
komunikat głosowy (automatyczna	
sekretarka)	41
komunikat tekstowy, patrz SMS	
konferencja	22
konserwacja telefonu	68
korygowanie błędów podczas	
wprowadzania	14
książka telefoniczna	23
kolejność wpisów	24
otwieranie	12
przenoszenie numeru z książki	
telefonicznej	26
przesyłanie wizytówek vCard	
(Bluetooth)	25
używanie podczas wprowadzania	
numeru	26
wysyłanie wpisu/listy do	
słuchawki	25
zapisywanie daty rocznicy	26
zapisywanie numeru nadawcy	
(SMS)	35
zapisywanie wpisu w pamięci	23
zarządzanie wpisami	24
L	
lista	23
automatyczna sekretarka	27
automatyczna sekretarka w sieci	28
automatycznej sekretarki	29
lista numerów Call-by-Call	23
lista odebranych wiadomości SMS	34
lista połączeń	28
lista wiadomości automatycznej	
sekretarki	27, 29
lista wiadomości SMS	28
lista wysłanych (SMS)	32
połączenia nieodebrane	28
słuchawek	12
znanych urządzeń (Bluetooth)	62
lista numerów	
operatorów	23

lista numerów Call-by-Call	
klawisz	1
M	
melodia oczekiwania	20, 65
ustawianie	65
menu	
dźwięk zamknięcia	59
otwieranie	12
przeгляд	15
przeгляд funkcji menu	13
wpis menu	72
mikrofon	1
moc sygnału	8
N	
nagrywanie	
rozmowy	43
najlepsza stacja bazowa	49
nazwa	
słuchawki	51
nieaktualna rocznica	61
nieaktualny termin	61
nieznany	19
numer	
docelowy funkcji monitorowania	
pomieszczenia	52
kopiowanie z książki telefonicznej	26
przenoszenie do książki	
telefonicznej	26
przenoszenie numeru z tekstu	
wiadomości SMS	35
ukrywanie	21
wprowadzanie za pomocą książki	
telefonicznej	26
wywołujący, prezentacja (CLIP)	19
zapisywanie w książce	
telefonicznej	23
numer docelowy (funkcji monitorowania	
pomieszczenia)	52
numer identyfikacyjny skrzynki	
pocztowej, patrz SMS	
numer kierunkowy	
ustawianie własnego numeru	
kierunkowego	63
numery Call-by-Call	23
numery	23

O

obraz	
usuwanie	58
zmiana nazwy	58
obsługa klienta	70
ochrona przed dostępem	64
ochrona telefonu przed	
nieupoważnionym dostępem	64
odszwonenie	21
odsłuchiwanie	
komunikatu głosowego (automatyczna	
sekretarka)	41
wiadomości (automatyczna	
sekretarka)	42
odsłuchiwanie podczas nagrywania	44
operatorzy (lista numerów)	23
opóźnienia odbierania	44
oszczędne telefonowanie	29

P

paging	49
pausa	67
pausa wybierania	67
wprowadzanie	1
pierwsze użycie	
słuchawki	9
połączenia	
odbieranie Bluetooth	18
połączenia konsultacyjne	21
połączenie	
nieodebrane	28
nieznane	19
przyjmowanie	18
zbiorowe	49
połączenie konsultacyjne	
(wewnętrzne)	50
połączenie oczekujące	
połączenie wewnętrzne	50
przyjmowanie/odrzucanie	22
włączanie/wyłączanie	21
połączenie wewnętrzne	49
połączenie oczekujące	50
połączone, patrz SMS	
pobór mocy	71
podłączanie, stacji bazowej do centrali	
PABX	66
pojemność pamięci	
folder Moje dokumenty	58
książka tel./lista Call-by-Call	25
ponowne wybieranie numerów	27

Indeks

ponowne wybieranie numeru	27
powiadamianie przy użyciu wiadomości SMS	35
powrót do stanu gotowości	13
poziom czułości (alarm monitorowania pomieszczenia)	52
prefiks połączeń zewnętrznych centrali PABX	66
preselekcja	29
pomijanie	30
prezentacja numeru wywołującego . . .	19
prezentacja numeru wywołującego (CLIP) ze zdjęciem	23, 57
przełączanie	22
przeglądanie komunikatów automatycznej sekretarki w sieci .	47
przekierowanie połączenia	21
przekierowanie wewnętrzne (połączenia)	21
przerywanie połączenia oczekującego (przełączanie)	22
przyjmowanie połączenia	56
przykład wpisu menu	72
wpisu wielowierszowego	72
przypisanie styków wtyczki telefonicznej	8
przypisywanie klawiszy	53
przypisywanie klawiszy numerycznych	53
pytania i odpowiedzi	68

R

ręczne ponowne wybieranie numeru	27
regenerator Repeater	65
rejestrwanie (słuchawki)	48
rejestrwanie urządzenia (Bluetooth) .	62
rocznica	26
bez potwierdzenia	61
pominięta	26
wyłączenie	26
zapisywanie w książce telefonicznej	26
rozmowa nagrywanie rozmowy	43
przejmowanie z automatycznej sekretarki	43
przekazywanie (łączenie)	50, 51
przerywanie (przełączanie)	22

włączanie użytkownika	50
wewnętrzna	49
zakończenie	18
zewnętrzna	18
rozmowa zewnętrzna przekazywanie do automatycznej sekretarki	43

S

słuchawka głośność słuchawki	56
głośności głośnika	56
język wyświetlacza	54
kontakt z cieciami	68
korzystanie z wielu	48
lista	12
moc sygnału	8
paging	49
podświetlenie wyświetlacza	55
przekazywanie połączenia	50
przywracanie ustawień fabrycznych	64
rejestrwanie	48
rejestrwanie w następnej stacji bazowej	49
stan gotowości	13
szukanie	49
użycie po raz pierwszy	9
używanie do monitorowania pomieszczenia	52
ustawianie	53
włączanie/wyłączenie	11
wyciszanie	20
wygaszacz	55
wyrejestrowanie	48, 49
zmienianie nazw	51
zmienianie numeru	51
zmienianie numeru wewnętrznego	51
zmienianie stacji bazowej	49
zmienianie w celu lepszego odbioru	49
słuchawki sygnały dźwiękowe	58
skrót	15
skrzynki pocztowe, patrz SMS	
SMS	31
centrum wysyłania	31
język wprowadzania	32
kreator rejestracji	31

lista odebranych	34	automatyczna sekretarka	40
lista wysłanych	32	blokada klawiszy	11
numer identyfikacyjny skrzynki	36	budzika	59
numer powiadamiania	35	nowa wiadomość	42
odbieranie	34	nowa wiadomość SMS	34
odczytywanie	33	nowych wiadomości	27
odpowiadanie lub przekazywanie	34	sygnału dzwonka	57
połączone	31	wyświetlacz	12
powiadamianie przy użyciu wiadomości SMS	35	szukanie w książce telefonicznej	24
przekazywanie	34	szukanie, słuchawki	49
skrzynki pocztowe	36	szybki dostęp	
sposób postępowania w przypadku komunikatu o błędzie	39	automatyczna sekretarka	45
typ powiadamiania	35	automatyczna sekretarka w sieci	47
usługi informacyjne SMS	38	szybkie wybieranie	23, 53
usuwanie	33	T	
usuwanie błędów	39	telefonowanie	
w centralach PABX	38	przyjmowanie połączenia	18
wpisywanie	32, 73	wewnętrzne	49
wysyłanie do osobistej skrzynki pocztowej	37	zewnętrzne	18
wysyłanie na adres e-mail	33	termin	60
zabezpieczanie za pomocą kodu PIN	36	termin/rocznica	
zapisywanie numeru	35	wyświetlanie niepotwierdzonych	61
zasady	31	terminy	
zmienianie skrzynki	37	usuwanie	60
stacja bazowa		włączanie/wyłączanie	60
podłączanie	8	zarządzanie	60
podłączanie do centrali PABX	66	tryb drzemki	59
podłączanie i ustawianie	7	tryb Eco	14
przywracanie ustawień		tryb komunikatu (automatyczna sekretarka)	40, 41
fabrycznych	65	tryb słuchawki	19
systemowy kod PIN	64	tryb wybierania	66
ustawianie	64	tryb zestawu głośnomówiącego	19
zasięg	8	klawisz	1
zmienianie	49	U	
stan gotowości (wyświetlacz)	13	ukrywanie	
sygnał błędu	59	preselekcja	30
sygnał dzwonka		prezentacja numeru	
ustawianie głośności	56, 65	wywołującego	21
ustawianie melodii	65	urządzenia medyczne	5
zmienianie	56	usługi informacyjne (SMS)	38
sygnał ostrzegawczy, patrz sygnały dźwiękowe		usługi sieciowe	21
sygnał, patrz sygnały dźwiękowe		ustawianie daty	11
sygnały dźwiękowe	58	ustawianie godziny	11
symbol		ustawianie melodii	65
akumulator	10	ustawianie wygaszacza	55
		ustawianie, stacja bazowa	7
		ustawienia systemowe	64

Indeks

usuwanie		blokady klawiszy	11
komunikatu automatycznej sekretarki	41	nagrywania rozmowy	43
wiadomości	43	podśluchu wewnętrznego	51
znaków	14	przyjmowania połączenia	56
usuwanie błędów	68	słuchawka	11
usuwanie błędów (SMS)	39	sygnałów dźwiękowych	58
V		sygnalizacji terminu	60
VIP (wpis w książce telefonicznej)	25	terminu	60
W		wybieranie	
włączanie		impulsowe	66
alarm funkcji monitorowania pomieszczenia	52	książka telefoniczna	24
automatycznej sekretarki	40	lista numerów Call-by-Call	24
automatycznej sekretarki (zdalna obsługa)	45	prefiksu operatora, automatyczne	29
blokady klawiszy	11	przy użyciu szybkiego wybierania	25
nagrywania rozmowy	43	szybkie wybieranie	53
podśluchu wewnętrznego	51	tonowe	66, 67
przyjmowania połączenia	56	wewnętrzne	49
słuchawka	11	zewnętrzne	18
sygnałów dźwiękowych	58	wyciszanie słuchawki	20
terminu	60	wygaszacz	55
włączanie się do rozmowy	50	wyświetlacz	
włączanie trybu Bluetooth	62	kontrast	55
wewnętrzne		nieznany język	54
połączenia konsultacyjne	50	podświetlenie	55
telefonowanie	49	ustawianie	55
włączanie się	50	w stanie gotowości	13
wiadomości	40	wygaszacz	55
klawisz	1	zmienianie języka wyświetlacza	54
odsłuchiwanie	42	wyświetlanie	
oznaczenie jako „nowej”	42	dostępnej pojemności(ks. telefonicznej/ listy Call-by-Call)	25
symbol nowej wiadomości	42	komunikaty automatycznej sekretarki w sieci	47
usuwanie	43	nieaktualnych terminów/rocznic	61
wpis		numeru (CLI/CLIP)	19
wielowierszowy	72	pojemność (folderu Moje dokumenty)	58
wybieranie (menu)	72	ukrywanie (CLIR)	21
wybieranie z książki tel.	24	wyrejestrowanie (słuchawka)	49
wpisywanie wiadomości (SMS)	32	wyrejestrowanie urządzenia (Bluetooth)	62
wpisywanie, edycja tekstów	73	wysyłanie	
wprowadzanie		wpisu książki telefonicznej do słuchawki	25
zapisywanie, zmiana (preselekcja)	30	wzmacniacz sygnału, patrz Repeater	
wskaźnik stanu naładowania	1	Z	
wyłączanie		zakończenie, patrz wyłączenie	
alarm funkcji monitorowania pomieszczenia	53	zakończenie, rozmowy	18
automatycznej sekretarki	40		

zapisywanie (prefiks połączeń zewnętrznych)	66
zasięg	8
zasilacz	5
zawartość zestawu	7
zdalna obsługa	45
zdjęcie dla funkcji CLIP	19, 23, 57
Zezwolenie	70
zmienianie	
czas pauzy	67
głośność słuchawki	56
głośności głośnika	56
język wyświetlacza	54
numer docelowy	53
numera wewnętrznego słuchawki	51
sygnału dzwonka	56
systemowego kodu PIN	64
trybu wybierania	66
zmienianie nazwy słuchawki	51
zmienianie nazwy urządzenia (Bluetooth)	63

Warunki gwarancji

1. Niniejsza gwarancja obowiązuje na terytorium Rzeczypospolitej Polskiej.
2. Gwarancja na sprzedany towar nie wyłącza, nie ogranicza ani nie zawiesza uprawnień kupującego wynikających z niezgodności towaru z umową bądź innych przepisów Polskiego Prawa.
3. Gigaset Communications Polska Sp. z o.o. z siedzibą w Warszawie ul. Żupnicza 11 udziela gwarancji na produkt na okres 24 miesięcy od daty zakupu, umieszczonej na niniejszej karcie gwarancyjnej oraz dowodzie zakupu.
Na akumulatory gwarancja udzielana jest na okres 6 miesięcy od daty zakupu.
4. Karta gwarancyjna jest nieważna w następujących przypadkach:
 - brak pieczętki i podpisu sprzedawcy
 - brak dowodu zakupu
 - numer fabryczny/seryjny produktu lub datę sprzedaży w jakikolwiek sposób zmieniono, zamazano, usunięto lub zatarto
 - brak akceptacji warunków gwarancji przez kupującego
5. Usterki produktu ujawnione w okresie gwarancyjnym będą usuwane bezpłatnie w ciągu 14 dni roboczych od daty przyjęcia produktu do Autoryzowanego Punktu Serwisowego Gigaset.
6. Warunkiem wykonania naprawy jest dostarczenie produktu z ważną kartą gwarancyjną oraz dowodem zakupu produktu.
7. Wydanie produktu po naprawie nastąpi w miejscu oddania do naprawy.
8. Naprawa gwarancyjna nie obejmuje czynności przewidzianych w instrukcji obsługi, do których wykonania zobowiązany jest użytkownik we własnym zakresie.
9. Użytkownikowi przysługuje prawo wymiany produktu lub części produktu na nowy, wolny od wad, jeżeli:
 - a. w okresie gwarancji Autoryzowany Punkt Serwisowy Gigaset dokona czterech napraw istotnych, a produkt nadal będzie wykazywał wady, które uniemożliwiają jego używanie zgodnie z głównym przeznaczeniem
 - b. Autoryzowany Punkt Serwisowy Gigaset stwierdzi na piśmie, że usterka jest niemożliwa do usunięcia
Za wadę istotną uznaje się takie uszkodzenie produktu, które całkowicie uniemożliwia korzystanie z produktu zgodnie z jego głównym przeznaczeniem.
Wymianie podlega wyłącznie ta część produktu, w której nastąpiła usterka. W przypadku braku możliwości wymiany na taki sam produkt, dokonana zostanie wymiana na produkt o nie gorszych parametrach funkcjonalnych od produktu podlegającego wymianie
10. Gwarancją nie są objęte:
 - a. bezpieczniki, przewody i ich wymiana
 - b. mechaniczne uszkodzenia produktu i wywołane nimi wszystkie inne uszkodzenia
 - c. uszkodzenia i wady na skutek:
 - niewłaściwego lub niezgodnego z instrukcją obsługi użytkownika, przechowywania i konserwacji
 - nieautoryzowanej ingerencji w oprogramowanie urządzenia
 - samowolnych (dokonanych przez użytkownika lub inne nieupoważnione osoby) napraw, przeróbek lub zmian konstrukcyjnych
 - zdarzeń losowych (np. zalanie cieczą, wyładowania atmosferyczne, rdza oraz korozja)

- użytkowania lub pozostawienia produktu w niewłaściwych warunkach (nadmierna wilgotność, zbyt wysoka lub niska temperatura, itp.)
- zastosowania nieoryginalnych akcesoriów
- przepięć w sieci telefonicznej lub energetycznej, nieprawidłowego napięcia zasilającego, podłączenia do nieziemionego gniazda zasilającego

11. Gigaset Communications Polska Sp. z o.o. nie ponosi odpowiedzialności za utratę jakichkolwiek danych użytkownika produktu w trakcie wykonywania naprawy gwarancyjnej.

Karta gwarancyjna

UWAGA!

Karta gwarancyjna musi być wypełniona dokładnie przez sprzedawcę pod rygorem nieważności.
Jakiegokolwiek zmiany, wytarcia lub zamazania mogą być powodem unieważnienia gwarancji.

Nazwa sprzętu / typ:

.....

Nr fabryczny: Data sprzedaży:

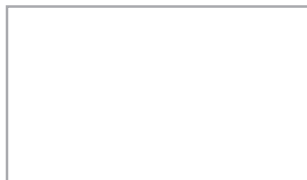

Pieczęć i podpis sprzedawcy

Dane i podpis użytkownika:

.....

.....

Akceptuję warunki niniejszej gwarancji

Informacje o produkcie, jego cechach technicznych oraz o najbliższym autoryzowanym punkcie serwisowym
uzyskacie Państwo pod numerem telefonu: 0 801 140 160.

Data zgłoszenia	Data wykonania	Przebieg naprawy	Pieczęć zakładu