

SIEMENS

Gigaset S675/S685 IP
In wenigen
Schritten installiert



KOMMUNIKATION FÜR ZU HAUSE

Gigaset

Achtung:

Lesen Sie vor Gebrauch die Sicherheitshinweise und die Bedienungsanleitung auf der CD.
 Klären Sie Ihre Kinder über deren Inhalt und über die Gefahren bei der Benutzung des Telefons auf.

- > Verwenden Sie nur die mitgelieferten Steckernetzgeräte, wie auf der Unterseite der Basis bzw. der Ladeschale angegeben.
- > Legen Sie nur die **empfohlenen, aufladbaren Akkus** ein, d. h. keinen anderen Akkutyp und keine nicht wieder aufladbaren Batterien, da erhebliche Gesundheits- und Personenschäden nicht auszuschließen sind. Es könnte z. B. der Mantel der Batterien oder der Akkus zerstört werden oder die Akkus könnten explodieren. Außerdem könnten Funktionsstörungen oder Beschädigungen des Gerätes auftreten.
- > Legen Sie die wieder aufladbaren Akkus richtig gepolt ein und verwenden Sie sie gemäß der Bedienungsanleitung (Symbole sind im bzw. am Akkufach des Mobilteils angebracht).
- > Akkus gehören nicht in den Hausmüll. Beachten Sie hierzu die örtlichen Abfallbeseitigungsbestimmungen, die Sie bei Ihrer Gemeinde oder bei Ihrem Fachhändler, bei dem Sie das Produkt erworben haben, erfragen können.
- > Medizinische Geräte können in ihrer Funktion beeinflusst werden. Beachten Sie die technischen Bedingungen des jeweiligen Umfeldes, z. B. Arztpraxis.
- > Halten Sie das Mobilteil nicht mit der Geräterückseite an das Ohr, wenn es klingelt bzw. wenn Sie die Freisprechfunktion eingeschaltet haben. Sie können sich sonst schwerwiegende, dauerhafte Gehörschäden zuziehen.
 Das Mobilteil kann in Hörgeräten einen unangenehmen Brummtönen verursachen.
- > Stellen Sie die Basis und die Ladeschale nicht in Bädern oder Duschräumen auf. Mobilteil, Basis und Ladeschale sind nicht spritzwassergeschützt.
- > Ladeschale und Basis sind für den Betrieb in geschlossenen, trockenen Räumen mit einem Temperaturbereich von +5 °C bis +45 °C ausgelegt.
- > Nutzen Sie das Telefon nicht in explosionsgefährdeten Umgebungen, z. B. Lackierereien.
- > Setzen Sie das Telefon nie folgenden Einflüssen aus: Wärmequellen, direkte Sonneneinstrahlung, andere elektrische Geräte.
- > Schützen Sie Ihr Gigaset vor Nässe, Staub, aggressiven Flüssigkeiten und Dämpfen.
- > Geben Sie Ihr Gigaset nur mit Bedienungsanleitung an Dritte weiter.
- > Bitte nehmen Sie defekte Basisstationen außer Betrieb oder lassen diese von unserem Service reparieren, da diese ggf. andere Funkdienste stören könnten.
- > **Hinweis zur Entsorgung**



Dieses Produkt darf am Ende seiner Lebensdauer nicht über den normalen Hausmüll entsorgt werden, sondern muss einer Verkaufsstelle oder an einem Sammelpunkt für das Recycling von elektrischen und elektronischen Geräten abgegeben werden gemäß Verordnung über die Rückgabe, Rücknahme und Entsorgung elektrischer und elektronischer Geräte (VREG).

Die Werkstoffe sind gemäß ihrer Kennzeichnung wiederverwertbar. Mit der Wiederverwendung, der stofflichen Verwertung oder anderen Formen der Verwertung von

Altgeräten leisten Sie einen wichtigen Beitrag zum Schutz der Umwelt.

Achtung:

Bei eingeschalteter Tastensperre können auch Notrufnummern nicht gewählt werden!

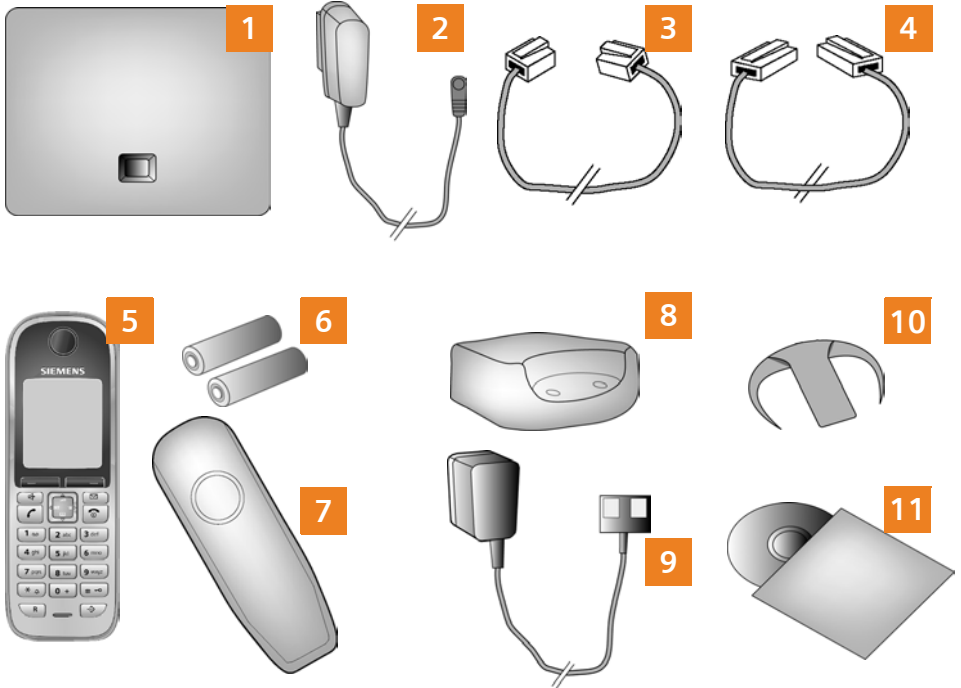

- 1** Basis Gigaset S675/S685 IP
- 2** Steckernetzgerät zum Anschluss der Basis an das Stromnetz
- 3** Telefonkabel zum Anschluss der Basis an das Festnetz
- 4** Ethernet-(LAN-)Kabel zum Anschluss der Basis an den Router (LAN/Internet)
- 5** **Mobilteil** Gigaset S67H/S68H
- 6** Zwei Akkus für das Mobilteil (ungeladen)
- 7** Akkufachdeckel für das Mobilteil
- 8** **Ladeschale** für das Mobilteil
- 9** Steckernetzgerät zum Anschluss der Ladeschale an das Stromnetz
- 10** Gürtelclip für das Mobilteil
- 11** CD mit der **Bedienungsanleitung** für Ihr Gigaset.
Bei Firmware-Updates für Ihre Basis wird ggf. auch die Bedienungsanleitung aktualisiert und im Internet unter www.gigaset.com zum Download zur Verfügung gestellt.



Display-Tasten:

Funktion starten, die links bzw. rechts in der letzten Display-Zeile angezeigt wird.



Freisprech-Taste:

Umschalten zwischen Hörer- und Freisprechbetrieb (Taste leuchtet)



Abheben-Taste:

Nach Nummerneingabe:
Wählen über VoIP/Festnetz (kurz/lang drücken)
einleiten; Anruf annehmen



Steuer-Taste: Menü öffnen (rechts drücken);

Telefonbuch öffnen (unten drücken);
Liste der Online-Telefonbücher öffnen
(unten lang drücken); in Menüs blättern
(oben/unten drücken); im Text navigieren



Nachrichten-Taste:

Anrufer- und Nachrichtenlisten öffnen;
Blinkt: neue Nachricht / neuer Anruf



Auflegen-Taste, Ein-/Aus-Taste:

Gespräch beenden, Funktion abrechen
(kurz drücken),
zurück in Ruhezustand (lang drücken),
Mobilteil ein-/ausschalten (lang drücken)



Schnellwahl-Taste (lang drücken):

Nachrichten auf Netz-Anrufbeantworter oder
lokalem Anrufbeantworter anhören



*-Taste: Klingelton ein-/aus (lang drücken)



#-Taste: Tastensperre ein/aus (lang drücken)



Rückfrage-/Pausen-Taste (Festnetz)



Call-by-Call-Liste öffnen (Festnetz)

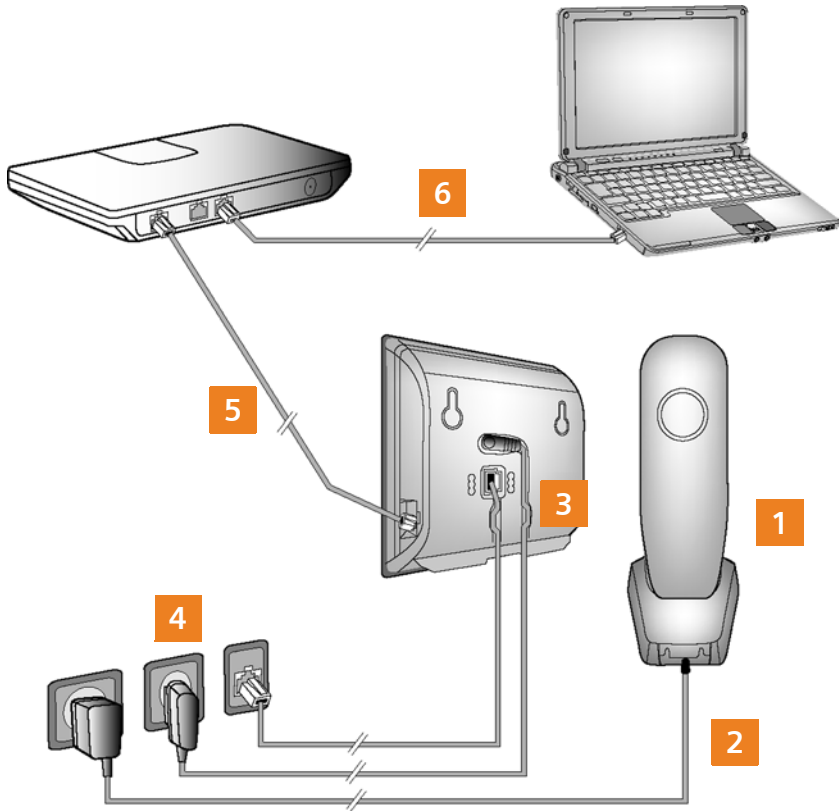

- 1 Mobilteil vorbereiten: Akkus einlegen
- 2 Ladeschale mit dem Stromnetz verbinden und Akkus laden
- 3 Telefonkabel und Stromkabel an der Basis anschließen
- 4 Basis mit Telefonnetz und Stromnetz verbinden
- 5 Zum Anschluss der Basis ans Internet, Basis mit dem Router verbinden (Anschluss über Router und Modem oder über Router mit integriertem Modem)
- 6 PC im LAN (optional) - zur erweiterten Konfiguration der Basis Gigaset S675/S685 IP

1 Die mitgelieferten Akkus einlegen, Akkudeckel schließen



- > Beachten Sie beim Einlegen der Akkus die Polung (siehe Symbole im bzw. am Akkufach).
- > Verwenden Sie nur die empfohlenen aufladbaren Akkus.

Nach dem Einlegen der Akkus schaltet sich das Mobilteil automatisch ein.

- > Richten Sie zuerst den Akkudeckel mit den seitlichen Aussparungen an den Nasen der Innenseite des Gehäuses aus.
- > Danach Deckel zudrücken, bis er einrastet.

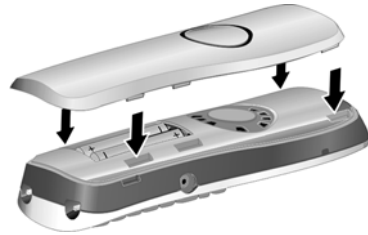

- > Das Display ist durch eine Folie geschützt. Bitte Schutzfolie abziehen!

2 Ladeschale anschließen und Akkus laden

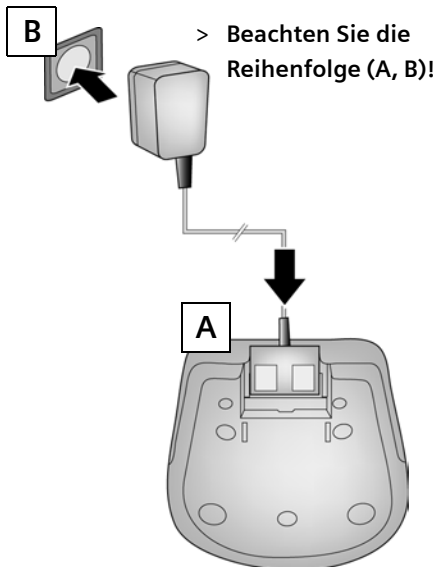

- > Stellen Sie das Mobilteil in die Ladeschale und warten Sie, bis die Akkus vollständig geladen sind. Erster Ladevorgang dauert ca. 5 Stunden.

- > Danach das Mobilteil erst wieder in die Ladeschale stellen, wenn die Akkus durch Gebrauch vollständig entladen sind.
- > Stellen Sie nach dem ersten Laden **und** Entladen Ihr Mobilteil nach jedem Gespräch in die Ladeschale zurück.
- > Der Ladezustand wird im Ruhe-Display angezeigt:  (leer bis voll).

3 Telefonkabel und Stromkabel an Basis anschließen

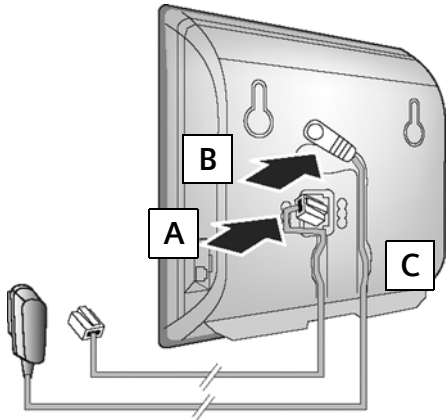

- A** Stecken Sie das Telefonkabel in die untere Anschlussbuchse auf der Basis-Rückseite.
- B** Stecken Sie das Stromkabel des Steckernetzgeräts in die obere Anschlussbuchse auf der Basis-Rückseite.
- C** Legen Sie beide Kabel in die dafür vorgesehenen Kabelkanäle.

Verwenden Sie nur das mitgelieferte Telefonkabel und das mitgelieferte Steckernetzgerät.

4 Basis an Festnetz und Stromnetz anschließen

- A** Stecken Sie das Telefonkabel in den Festnetzanschluss.
- B** Stecken Sie **danach** das Steckernetzgerät in die Steckdose.

Das Steckernetzgerät muss zum Betrieb **immer eingesteckt** sein, weil das Telefon ohne Netzanschluss nicht funktioniert.

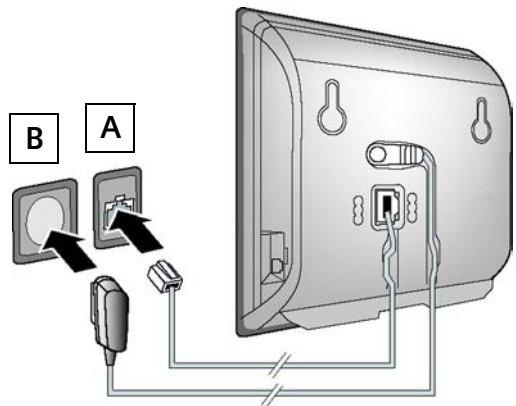

Sie können jetzt bereits über das Festnetz telefonieren.
Der lokale Anrufbeantworter ist aktiviert.

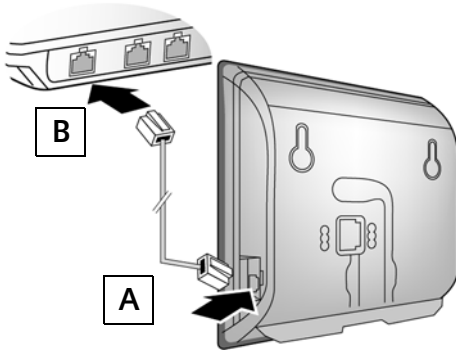
5 Basis mit dem Router (Internet) verbinden

- A** Stecken Sie einen Stecker des Ethernet-Kabels in die LAN-Anschlussbuchse an der Seite der Basis.
- B** Stecken Sie den zweiten Stecker des Ethernet-Kabels in einen LAN-Anschluss am Router.

Verwenden Sie das mitgelieferte Ethernet-Kabel.

Sobald das Kabel zwischen Telefon und Router gesteckt ist, leuchtet die Taste auf der Vorderseite der Basis (Paging-Taste).

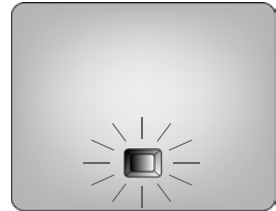
**6** PC mit dem Router verbinden (optional)

Über einen PC, der über den Router mit Ihrem Telefon verbunden ist, können Sie später weitere Einstellungen an der Basis des Telefons vornehmen.

- > Verbinden Sie dazu den Netzwerk-Anschluss des PCs mit einem weiteren LAN-Anschluss Ihres Routers.

Voraussetzung für die folgenden Schritte:



Damit Sie über das Internet (VoIP) mit beliebigen Teilnehmern im Internet, Festnetz und Mobilfunknetz telefonieren können, benötigen Sie einen VoIP-Account.

- > Richten Sie einen VoIP-Account bei einem VoIP-Provider ein.
- > Halten Sie Ihre VoIP-Account-Daten, die Sie von Ihrem VoIP-Provider erhalten haben, bereit.

Sie benötigen:

- > Ihren Anmelde-Namen und Ihr Passwort* und
- > bei einigen VoIP-Providern Ihren Benutzernamen

Hinweise:

- > Im Folgenden wird vorausgesetzt, dass Ihrem Telefon vom Router automatisch eine IP-Adresse zugeordnet wird (d.h. an Router und Telefon ist DHCP aktiviert).
In **Ausnahmefällen** (z. B. wenn DHCP am Router nicht aktiviert ist) müssen Sie der Basis für den LAN-Zugang eine feste IP-Adresse zugeordnen. Diese IP-Adresse müssen Sie am Mobilteil eingeben, bevor Sie die folgenden Schritte durchführen. Nähere Informationen dazu finden Sie in der Bedienungsanleitung auf der beiliegenden CD.
Für die Eingabe steht z. B. das folgende Mobilteil-Menü zur Verfügung:
 (rechts drücken) →  → Basis → Lokales Netzwerk
- > VoIP sollte als Standardverbindung für Ihr Telefon eingestellt sein (Liefereinstellung). Sie erhalten dann im Folgenden direkt entsprechende Meldungen, wenn die Verbindung zum VoIP-Server Ihres Providers wegen falscher/unvollständiger Angaben nicht hergestellt werden kann.

*) Automatische Konfiguration:

Unterstützt Ihr Provider die „Automatische Konfiguration“, erhalten Sie anstelle von Anmelde-Name und -Passwort einen „Autokonfigurationscode“ von Ihrem Provider.

Die VoIP-Konfiguration mit Autokonfigurationscode ist in der Bedienungsanleitung auf der beiliegenden CD beschrieben.

Gehen Sie nach der Konfiguration weiter vor, wie unter **12** beschrieben.

7 Konfiguration starten

Wenn Ihr Mobilteil ausreichend geladen ist (ca. 20 Minuten nachdem Sie es in die Ladeschale gestellt haben), blinkt die Nachrichten-Taste  am Mobilteil.



- > Drücken Sie am Mobilteil auf die Nachrichten-Taste.

8 Verbindungsassistenten starten, PIN eingeben

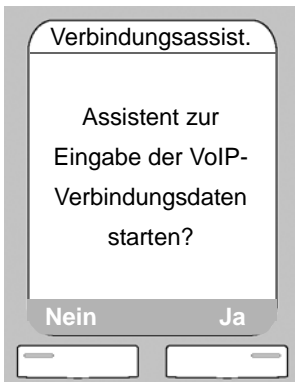

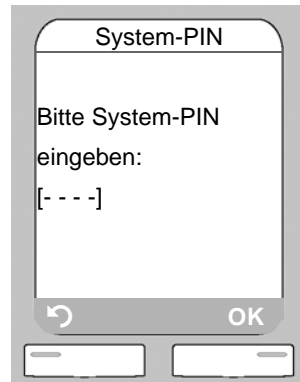

- > Drücken Sie auf die Display-Taste unterhalb von **Ja**.





- > Geben Sie über die Ziffern-Tasten die System-PIN der Basis ein. Im Lieferzustand ist dies die PIN „0000“.

Startet der Verbindungsassistent nicht ordnungsgemäß, können Sie ihn über das folgende Menü am Mobilteil starten:

 (rechts drücken) →  → Telefonie → Verbindungsassist.

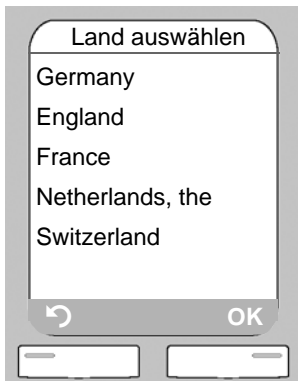
9 Provider auswählen und Provider-Daten auf die Basis laden



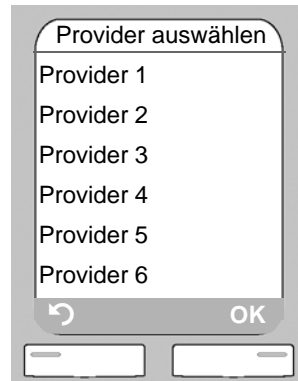

- > Wählen Sie mit der Steuer-Taste  (unten drücken) Ihr Land aus.
- > Drücken Sie auf die Display-Taste unterhalb von **OK**.



- > Wählen Sie mit der Steuer-Taste  (unten drücken) Ihren Provider aus.
- > Drücken Sie auf die Display-Taste unterhalb von **OK**.

Steht Ihr Provider nicht in der Liste, haben Sie folgende Möglichkeiten:

- > Sie drücken zweimal auf die Display-Taste  und gehen zunächst weiter vor, wie unter **10** beschrieben. Die VoIP-Verbindung können Sie jedoch erst nutzen, wenn Sie die Zugangsdaten mit Hilfe des Web-Konfigurators um die Provider-spezifischen Daten ergänzt haben. Die Daten erhalten Sie von Ihrem VoIP-Provider.
- > Sie beenden den Verbindungsassistenten, indem Sie lange auf die Auflegen-Taste  drücken, und tragen Provider-Daten und Ihre VoIP-Account-Daten mit dem Web-Konfigurator ein.

Nähere Informationen zum Web-Konfigurator finden Sie in der Bedienungsanleitung auf der beiliegenden CD.



10 VoIP-Account-Daten eingeben

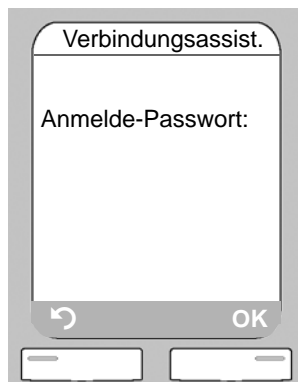

- > Geben Sie über die Ziffern-Tasten den Anmelde-Namen (Benutzerkennung) ein, den Sie von Ihrem VoIP-Provider erhalten haben. Beachten Sie dabei die Groß-/Kleinschreibung.
- > Drücken Sie auf die Display-Taste unterhalb von **OK**.



- > Geben Sie über die Ziffern-Tasten Ihr Anmelde-Passwort ein, das Sie von Ihrem Provider erhalten haben. Beachten Sie dabei die Groß-/Kleinschreibung.
- > Drücken Sie auf die Display-Taste unterhalb von **OK**.

- > Um zwischen Groß-/Kleinschreibung und Zifferneingabe zu wechseln, drücken Sie auf die Taste  (ggf. mehrfach).
- > Falsch eingegebene Zeichen können Sie mit der linken Display-Taste unterhalb von **<C** löschen. Es wird das Zeichen links der Schreibmarke gelöscht.
- > Mit der Steuer-Taste  (rechts/links drücken) können Sie innerhalb des Eingabefelds navigieren.

- > Provider-abhängig werden Sie jetzt ggf. aufgefordert einen Benutzer-Namen einzugeben. Geben Sie ihn wie oben beschrieben ein.

Haben Sie alle notwendigen Eingaben gemacht, wird im Display kurz die Meldung „Verbindungsdaten vollständig“ angezeigt.

Über den Web-Konfigurator Ihrer Basis können Sie fünf weitere VoIP-Accounts (VoIP-Rufnummern) eintragen. Näheres finden Sie in der Bedienungsanleitung auf der beiliegenden CD.

11 VoIP-Einstellungen abschließen

Sind alle Einstellungen korrekt und kann das Telefon eine Verbindung zum VoIP-Server aufbauen, wird der interne Name des Mobilteils angezeigt (Beispiel):

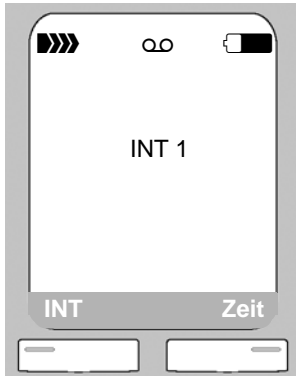

Sie können jetzt mit Ihrem Telefon sowohl über das Festnetz als auch über das Internet telefonieren! Sie sind über Ihre Festnetz-Nummer und über Ihre VoIP-Nummer für Anrufer erreichbar!



Damit Sie immer über das Internet erreichbar sind, muss der Router dauerhaft mit dem Internet verbunden sein.



In der Bedienungsanleitung auf der beiliegenden CD finden Sie ausführliche Informationen zur Inbetriebnahme und Bedienung des Telefons sowie mögliche Lösungen zu häufig auftretenden Fragen und Problemen.





Telefonieren



Voraussetzung: Sie haben die Liefereinstellungen Ihres Telefons nicht geändert.

- > Geben Sie über die Zifferntasten Ihres Mobilteils eine Rufnummer ein.
Beachten Sie, dass Sie bei Anrufen über VoIP ggf. auch bei Ortsgesprächen die Ortsvorwahl mitwählen müssen (Provider-abhängig).
 - > Drücken Sie **kurz** auf die Abheben-Taste , wenn Sie über **VoIP** telefonieren möchten.
- Oder
- > Drücken Sie **lang** auf die Abheben-Taste , wenn Sie über das **Festnetz** telefonieren möchten.

Anrufbeantworter bedienen

Anrufbeantworter ein-/ausschalten

- > Drücken Sie rechts auf die Steuer-Taste , um das Menü zu öffnen.
- > Geben Sie über die Zifferntasten des Mobilteils     ein.
Im Display ist **Aktivierung** ausgewählt.

Der Anrufbeantworter ist eingeschaltet, wenn hinter **Aktivierung**  angezeigt wird.
Er ist ausgeschaltet, wenn  angezeigt wird.





- > Drücken Sie auf die Display-Taste unterhalb von **OK**, um den Status des Anrufbeantworters (Ein/Aus) zu ändern.

Nachrichten anhören

- > Drücken Sie auf die Nachrichten-Taste . Wählen Sie mit der Steuer-Taste  (unten drücken) die Liste **Anrufb.:** aus und drücken Sie auf die Display-Taste unterhalb von **OK**.

Die Nachrichtenwiedergabe wird gestartet.

Sie können die Nachrichtenwiedergabe über die Zifferntasten des Mobilteils steuern:

-  Zum Anfang der aktuellen Nachricht springen.
Mehrere Male drücken, um zu den vorherigen Nachrichten zu springen.
-  Wiedergabe anhalten/fortsetzen.
-  Zur nächsten Nachricht springen.
-  Aktuelle Nachricht als „neu“ markieren.
Mit der Wiedergabe der folgenden Nachricht beginnen.
-  Aktuelle Nachricht löschen.

Wir bieten Ihnen schnelle und individuelle Beratung!

Unser Online-Support im Internet ist immer und überall erreichbar:

www.gigaset.com/customercare

Sie erhalten 24 Stunden Unterstützung rund um unsere Produkte. Sie finden dort eine Zusammenstellung der am häufigsten gestellten Fragen und Antworten sowie Bedienungsanleitungen und aktuelle Software-Updates (wenn für das Produkt verfügbar) zum Download.

Häufig gestellte Fragen und Antworten finden Sie auch in der ausführlichen Bedienungsanleitung auf der mitgelieferten CD oder im Internet unter www.gigaset.com.

Persönliche Beratung zu unserem Angebot erhalten Sie bei der Premium-Hotline:

Schweiz 0848 212 000 (0,08 SFr./Min.)

Es erwarten Sie qualifizierte Mitarbeiter, die Ihnen bezüglich Produktinformation und Installation kompetent zur Seite stehen.

Im Falle einer notwendigen Reparatur, evtl. Garantie- oder Gewährleistungsansprüche erhalten Sie schnelle und zuverlässige Hilfe bei unserem Service-Center.

Schweiz 0848 212 000 (0,08 SFr./Min.)

Bitte halten Sie Ihren Kaufbeleg bereit.

In Ländern, in denen unser Produkt nicht durch autorisierte Händler verkauft wird, werden keine Austausch- bzw. Reparaturleistungen angeboten.

Fragen zum DSL- und VoIP-Zugang richten Sie bitte an den jeweiligen Dienstanbieter.

Zulassung

Dieses Gerät ist vorgesehen für den analogen Telefonanschluss im Schweizer Netz.

Mit einem zusätzlichen Modem ist über die LAN-Schnittstelle die Voice over IP Telefonie möglich.

Länderspezifische Besonderheiten sind berücksichtigt.

Hiermit erklärt die Gigaset Communications GmbH, dass dieses Gerät den grundlegenden Anforderungen und anderen relevanten Bestimmungen der Richtlinie 1999/5/EC entspricht.

Eine Kopie der Konformitätserklärung nach 1999/5/EC finden Sie über folgende Internetadresse:

www.gigaset.com/docs.

CE 0682

Bluetooth  Qualified Design Identity

Für Ihr Gigaset S68H lautet die Bluetooth QD ID: B012741.