

Gigaset

E500

Gefeliciteerd met uw nieuwe telefoon!

Met Gigaset kiest u voor een merk dat duurzaamheid hoog in het vaandel heeft staan. De verpakking van dit product is ecovriendelijk.

Ga voor meer informatie naar www.gigaset.com.



GIGASET. INSPIRING CONVERSATION.
MADE IN GERMANY

Gigaset E500 – uw betrouwbare partner

Dit toestel wordt gekenmerkt door een ergonomisch design, eenvoudig te bedienen toetsen en een overzichtelijk display met grote cijfers en letters. De Gigaset E500/E500A is daarnaast robuust en beschikt over een uitstekende geluidskwaliteit tijdens handsfree-telefoneren. Bovendien beschikt het toestel over een lange gebruikstijd.

Dankzij de ECO-modus is het zendvermogen van de Gigaset in de ruststand gelijk aan nul – en bespaart het toestel stroom.

De gebruiksaanwijzing met praktische uitklappagina en duidelijke stap-voor-stap beschrijvingen zorgt ervoor, dat u binnen de kortste tijd volledig vertrouwd bent met uw nieuwe telefoon. Profiteer van de praktische instelmogelijkheden.

Snelkiestoetsen

Sla nummers die u vaak belt eenvoudig op onder de extra toetsen (→ pagina 34).

Grote lettertypes en contrast

Verhoog de leesbaarheid van nummers door het lettertype te vergroten en pas het contrast van het display aan uw eigen wensen aan (→ pagina 47).

Volume

Wijzig het volume van de handset, de handsfree-functie en het belsignaal eenvoudig met de toets aan de rechterzijde van het toestel (→ pagina 48).

Telefoonboek voor 150 vermeldingen

Sla telefoonnummers en namen op in het telefoonboek (→ pagina 32).

Bellerslijst

U kunt controleren, wie er tijdens uw afwezigheid heeft gebeld (→ pagina 38).

Nummerherhaling

Herhaal de laatst gebruikte nummers (→ pagina 37).

Goed voor het milieu

Telefoneren met laag zendvermogen in de Eco-modus (→ pagina 43).

Meer informatie over uw toestel vindt u op internet op www.gigaset.com/gigasete500.

Registreer uw Gigaset-telefoon direct na aankoop onder www.gigaset.com/service – op die manier kunnen wij u sneller helpen bij vragen of garantiekwesties!

Veel plezier met uw nieuwe toestel!

Overzicht handset

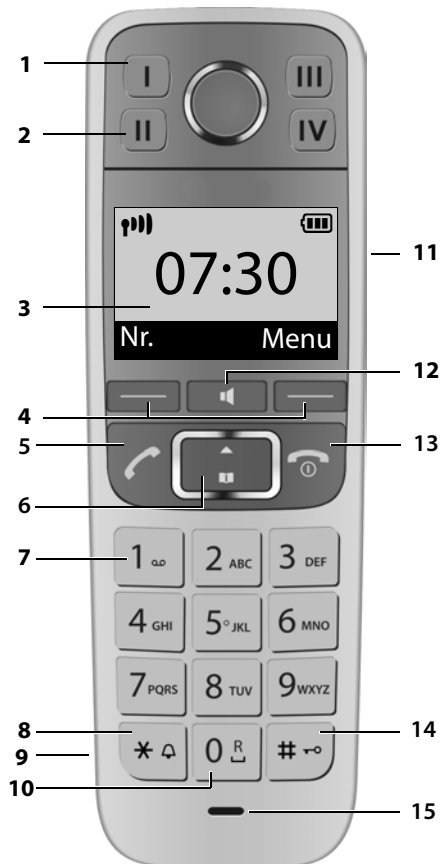

- 1 Snelkiestoets I (→ pagina 34)
- 2 Snelkiestoetsen II tot IV (→ pagina 34)
- 3 Display in ruststand (→ pagina 20)
- 4 Displaytoetsen (→ pagina 4)
- 5 Verbindingstoets
Gesprek beantwoorden; kiezen
- 6 Navigatietoets (→ pagina 5)
- 7 Toets 1
voicemail bellen (→ pagina 42)
- 8 Sterretje-toets
Besignalen aan/uit (lang indrukken)
- 9 Aansluiting voor headset (→ pagina 63)
- 10 0-toets/R-toets
Ruggespraak (flash): lang indrukken
- 11 Toets aan de zijkant
volume instellen (→ pagina 5)
- 12 Handsfree-toets (→ pagina 31)
Wisselen tussen handmatig en handsfree telefoneren:
licht op: handsfree ingeschakeld;
knippert: inkomende oproep
- 13 Verbreekttoets, aan/uit-toets
Gesprek beëindigen; functie annuleren; een menuniveau terug (kort indrukken); in de ruststand terugkeren (**lang** indrukken); handset in-/uitschakelen (in de ruststand **lang** indrukken)

Overzicht basisstation



- 1 Aanmeld-/paging-toets

- 14 Hekje-toets
Toetsblokkering aan/uit (**lang** indrukken, pagina 24); hoofdletters, kleine letters of cijfers (→ pagina 61)
- 15 Microfoon

Let op

Voor het wijzigen van de **displaytaal** zie de beschrijving op pagina 47.

Symbolen en toetsen

Symbolen op het display

De weergave is afhankelijk van de instelling en de bedrijfstoestand van het toestel.

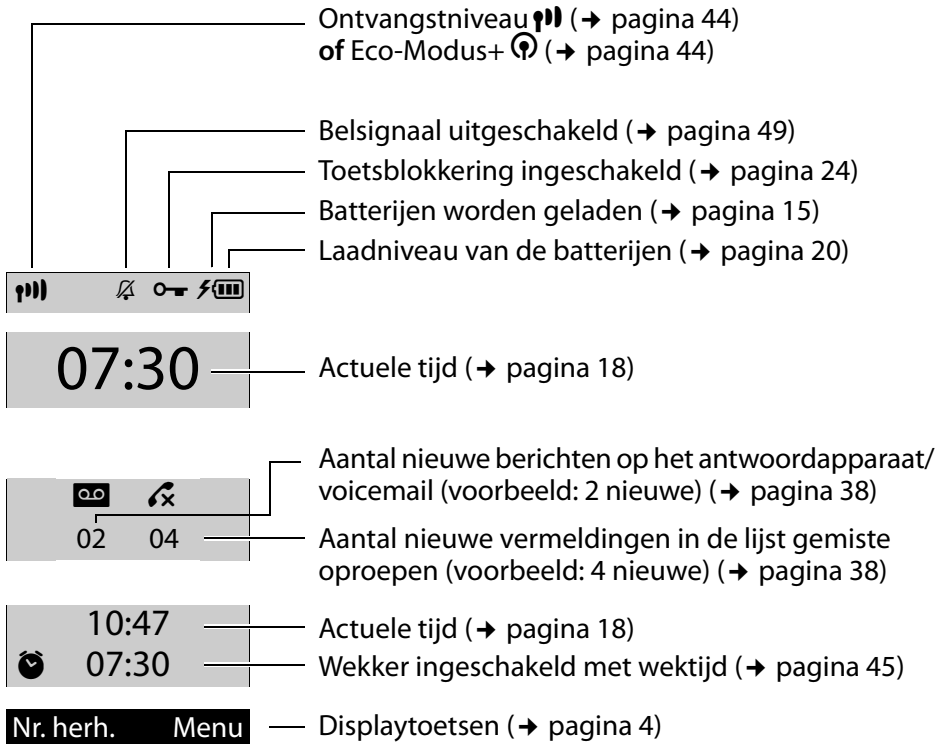

Display tijdens een externe oproep

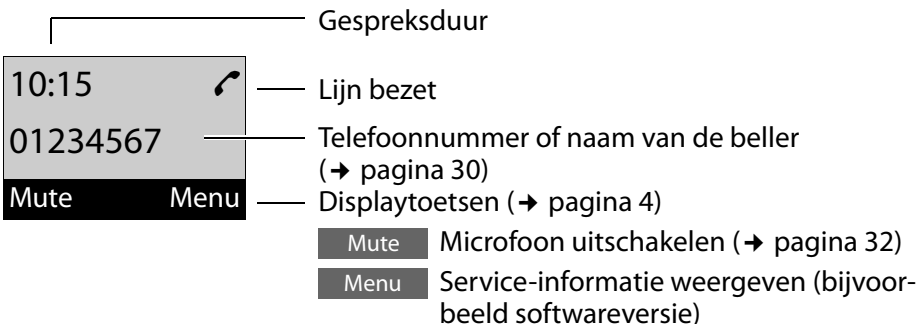

Symbolen en toetsen

Overige symbolen op het display

Bewerking uitgevoerd



Bewerking mislukt



Informatie

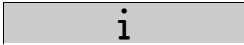

Wekoproep (→ pagina 45)



Even wachten, a.u.b...



Symbolen van het hoofdmenu



	Telefoonboek
	Gemiste oproepen
	Wekker
	VoiceMail
	Instellingen

Informatie over de menunavigatie en het menu-overzicht pagina 22, pagina 27.

Displaytoetsen

De functie van de displaytoetsen is afhankelijk van de situatie.

Voorbeeld:

- ① Actuele functie van de displaytoetsen
- ② Displaytoetsen



Voorbeelden:

Nr. herh. Nummerherhalingslijst openen.

Menu Hoofdmenu/situatie-afhankelijk menu openen.

OK Selectie bevestigen of invoer opslaan.



Nieuwe gemiste oproepen of nieuwe berichten op het voicemail (→ pagina 39).

Wissen

Wistoets: per teken/woord van rechts naar links wissen.

Terug

Eén menuniveau terug of procedure annuleren.

Mute

Microfoon uitschakelen (→ pagina 32).

Navigatietoets

In deze gebruiksaanwijzing is de kant van de navigatietoets (boven of onder die u voor de desbetreffende functie moet indrukken, vetgedrukt, bijvoorbeeld  voor "op bovenzijde van de navigatietoets drukken".



De navigatietoets heeft verschillende functies:

In de ruststand van de handset



Telefoonboek openen.

In menu's en lijsten



Eén regel omhoog/omlaag bladeren.

In invoervelden



De cursor naar rechts  of links  verplaatsen.

Tijdens een extern gesprek



Telefoonboek openen.

Toets aan de zijkant



Toets **boven of onder** drukken om per situatie het volume van **de luidspreker, belsignaal, handsfree, wekker en headset** in te stellen. De toets bevindt zich aan de zijkant van de handset.

Inhoudsopgave

Gigaset E500 – uw betrouwbare partner	1
Overzicht handset	2
Overzicht basisstation	2
Symbolen en toetsen	3
Symbolen op het display	3
Symbolen van het hoofdmenu	4
Displaytoetsen	4
Navigatietoets	5
Toets aan de zijkant	5
Veiligheidsvoorschriften	9
De eerste stappen	11
1e stap: inhoud van de verpakking controleren	11
2e stap: basisstation en lader plaatsen	12
3e stap: basisstation aansluiten	13
Lader aansluiten (indien meegeleverd)	13
De handset in gebruik nemen	14
Displaytaal wijzigen	17
Datum en tijd instellen	18
Display in ruststand	20
Toestel aan uw eigen voorkeuren aanpassen	21
Telefoon bedienen	22
Menunavigatie	22
Toetsen	23
Corrigeren van onjuiste invoer	23
Handset uit-/inschakelen	23
Toetsblokkering in- of uitschakelen	24
Weergave van de bedieningsstappen in de gebruiksaanwijzing	25
Menu-overzicht	27

Telefoneren	29
Extern bellen/gesprek beëindigen	29
Oproep beantwoorden	29
NummerWeergave	30
Opmerkingen over NummerWeergave (CLIP)	30
Handsfree-functie	31
Microfoon van de handset uitschakelen	32
Telefoonboek, snelkies-toetsen en lijsten gebruiken	32
Telefoonboek	32
Snelkies-toetsen <input type="checkbox"/> I t/m <input type="checkbox"/> IV	34
Intern bellen	36
Nummerherhalingslijst	37
Voicemaillijst	38
Lijst met gemiste oproepen	38
Lijsten met nieuwe berichten oproepen	39
Automatisch voorkeuze van netwerkaanbieders (voorkiesnummers)	40
Voicemail gebruiken	42
Nieuwe voicemailoproep beantwoorden	42
Berichten beluisteren	43
ECO DECT	43
Handset als wekker gebruiken	45
Meerdere handsets gebruiken	45
Handsets aanmelden	45
Handsets afmelden	46
Handset zoeken (paging)	46
Naam van een handset wijzigen	46
Bijschakelen in een extern gesprek	47
Handset instellen	47
Displaytaal wijzigen	47
Grote cijfers instellen	47
Displaycontrast wijzigen	48
Automatisch beantwoorden	48
Gesprekvolume wijzigen	48
Besignalen wijzigen	48
Attentie-/waarschuwingssignalen	50
Standaardinstellingen van de handset herstellen	50

Inhoudsopgave

Basisstation instellen	51
Wachtmuziek in-/uitschakelen	51
Repeater-ondersteuning	51
Basisstation beveiligen tegen onbevoegd gebruik	51
Standaardinstellingen van het basisstation herstellen	52
Basisstation op telefooncentrale gebruiken	53
Klantenservice	54
Vragen en antwoorden	55
Goedkeuring	56
Garantie	56
Milieu	58
Bijlage	59
Onderhoud	59
Contact met vloeistoffen	59
Technische gegevens	59
Naam schrijven en bewerken	61
Accessoires	62
Wandmontage van het basisstation E500	64
Wandmontage van de lader	64
Trefwoordenregister	65

Veiligheidsvoorschriften

Let op

Lees voor gebruik de veiligheidsinstructies en de gebruiksaanwijzing.

Breng uw kinderen op de hoogte van de inhoud van deze gebruiksaanwijzing en de mogelijke gevaren bij het gebruik van het toestel.



Gebruik uitsluitend de meegeleverde netadapters zoals aangegeven op de onderzijde van het basisstation respectievelijk de lader.



Gebruik in het toestel uitsluitend **oplaadbare batterijen** die voldoen aan de specificaties. Gebruik geen andere batterijen **omdat deze persoonlijk letsel of schade aan het product tot gevolg kunnen hebben**. De technische gegevens van dit Gigaset-product vindt u in het hoofdstuk "Bijlage".



De werking van medische apparatuur kan worden beïnvloed. Let op de technische voorwaarden van de desbetreffende omgeving, bijvoorbeeld een dokterspraktijk.

Indien u gebruik maakt van medische apparatuur (bijvoorbeeld een pacemaker), neem dan contact op met de fabrikant van het apparaat. Hij kan u informeren of uw apparaat in voldoende mate beschermd is tegen externe hoogfrequente energie. De technische gegevens van dit Gigaset-product vindt u in het hoofdstuk "Bijlage".



Houd de handset niet aan het oor als deze overgaat of als u de hands-free-functie heeft ingeschakeld. Dit kan tot ernstige, blijvende gehoorschade leiden.

Uw Gigaset is compatibel met de meeste gangbare digitale hoortoestellen. Een probleemloze werking met elk hoortoestel kan echter niet worden gegarandeerd.

De handset kan bij analoge hoortoestellen onaangename storende geluiden (brom- of pieptoon) veroorzaken of deze overbelasten. Neem bij problemen contact op met de audicien.



Plaats het basisstation en de lader niet in een vochtige ruimte, zoals een badkamer of een doucheruimte. Basisstation en lader zijn niet beveiligd tegen spatwater.



Gebruik de telefoon niet in omgevingen met explosiegevaar, bijvoorbeeld een schilderwerkplaats.



Draag uw Gigaset alleen inclusief de gebruiksaanwijzing over aan derden.

Veiligheidsvoorschriften



Defecte basisstations niet meer gebruiken of door de Servicedienst laten repareren, aangezien deze andere draadloze diensten kunnen storen.

Opmerkingen

- ◆ De functies die in deze gebruiksaanwijzing worden beschreven, zijn niet in alle landen beschikbaar.
- ◆ Tijdens een stroomstoring kunt u het toestel niet gebruiken. Ook noodoproepen zijn **niet** mogelijk.

De eerste stappen

1e stap: inhoud van de verpakking controleren



- 1 een basisstation Gigaset E500,
- 2 een Gigaset-handset,
- 3 twee oplaadbare batterijen,
- 4 een batterijklepje,
- 5 een draagclip,
- 6 een netadapter voor het basisstation,
- 7 een telefoonsnoer,
- 8 een gebruiksaanwijzing.

De eerste stappen

Als u een **uitvoering met meerdere handsets** heeft aangeschaft, dan bevat de verpakking voor elke extra handset twee oplaadbare batterijen, een batterijklepje en een lader **8** met netadapter **9**.



2e stap: basisstation en lader plaatsen

Het basisstation en de lader zijn bedoeld voor gebruik in gesloten, droge ruimten met een temperatuur tussen +5 °C en +45 °C.

- ▶ Plaats uw basisstation op een stevige, niet te gladde ondergrond op een centrale positie in uw woning of de lader aan de wand
→ pagina 64.

Let op

Let op het bereik van het basisstation. Dit bedraagt buitenshuis tot 300 meter en binnenshuis tot 50 meter. Het bereik is kleiner bij ingeschakelde **ECO modus** (→ pagina 44).

In het algemeen laten de voetjes van het apparaat geen sporen achter. Op sommige meubels kunnen de voetjes van het toestel echter ongewenste sporen achterlaten.

Let op

- ◆ Zorg dat het toestel niet wordt blootgesteld aan een warmtebron of direct zonlicht en plaats het niet in de onmiddellijke omgeving van andere elektrische apparaten.
- ◆ Zorg dat de Gigaset niet in aanraking komt met vocht, stof, agressieve vloeistoffen en dampen.

3e stap: basisstation aansluiten

- ▶ **Eerst** de telefoonstekker **2** aansluiten en de kabels door de geleidingen voeren.
- ▶ **Daarna** de netadapter **1** aansluiten.

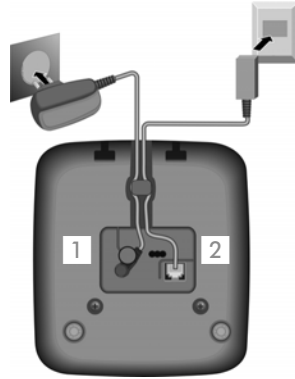

Let op

- ◆ De netadapter moet **altijd zijn aangesloten** omdat het toestel niet werkt zonder stroom.
- ◆ Gebruik uitsluitend de **meegeleverde** netadapter en het meegeleverde telefoonsnoer. De stekkerindeling van telefoonsnoeren kan verschillen (stekkerindeling → pagina 61).

Lader aansluiten (indien meegeleverd)

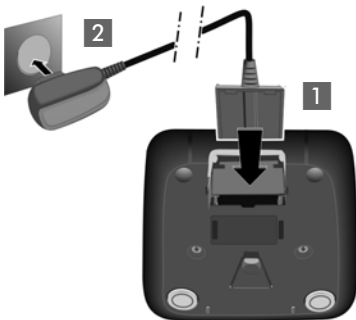

- ▶ De platte stekker van de netadapter aansluiten **1**.
- ▶ Netadapter in het stopcontact steken **2**.

Als u de stekker van de lader weer wilt verwijderen, de ontgrendeling **3** indrukken en de stekker **4** verwijderen.

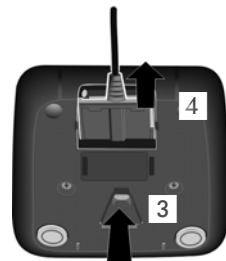

De handset in gebruik nemen

Het display wordt door een folie beschermd.
U kunt de beschermfolie nu verwijderen!

Batterijen plaatsen en klepje sluiten

Let op

Gebruik uitsluitend de door Gigaset Communications GmbH aanbevolen oplaadbare batterijen (→ pagina 59). Gebruik van een ander type kan persoonlijk letsel of productschade tot gevolg hebben. Bovendien kunnen er functiestoringen optreden of kan het toestel beschadigd raken.

- ▶ Plaats de batterijen met de polen in de juiste richting. De polen worden in het batterijvakje aangegeven.



- ▶ Het klepje van het batterijenvakje eerst met de uitsparingen in de nokjes aan de binnenzijde van de behuizing plaatsen.
- ▶ Vervolgens de deksel dichtdrukken tot deze vastklikt.

Als u het batterijvakje weer wilt openen, bijvoorbeeld om de batterijen te vervangen, steekt u uw nagel in de uitsparing en trekt u het klepje naar boven.

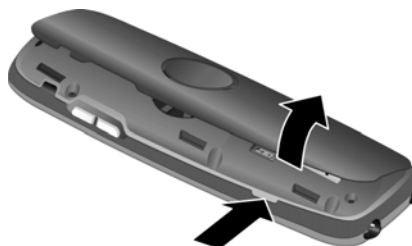

Draagclip bevestigen

Aan de zijkanten van de handset bevinden zich uitsparingen voor het monteren van de draagclip.

► Bevestigen

Druk de draagclip vast op de achterkant van de handset totdat de nokjes van de draagclip in de uitsparingen vastklikken.

► Verwijderen

Druk met uw rechterduim stevig in het midden op de draagclip, schuif uw vingernagel van linker wijsvinger links boven tussen de clip en de behuizing en trek de clip naar boven.



Batterijen laden

Het laadniveau van de batterijen wordt alleen correct aangegeven als de batterijen eenmaal volledig zijn geladen en daarna ontladen.

- Plaats de handset met het **display naar voren 7,5 uur** in het basisstation.



Let op

De handset mag alleen in het bijbehorende basisstation Gigaset E500/E500A of in de lader worden geplaatst.

De eerste stappen

- ▶ Neem de handset vervolgens uit het basisstation en plaats de handset pas weer in het basisstation als de batterijen volledig ontladen zijn.

Opmerkingen

- ◆ De handset is al bij het basisstation aangemeld. Als u een **uitvoering met meerdere handsets** heeft aangeschaft, zijn alle handsets al aangemeld bij het basisstation. U hoeft dus geen handsets aan te melden.
- ◆ Nadat de batterijen de eerste keer zijn geladen **en** ontladen, kunt u de handset na elk gesprek weer terugplaatsen in het laadstation.
- ◆ Voer de procedure voor het laden en ontladen telkens uit wanneer u de batterijen uit de handset heeft verwijderd en teruggeplaatst.
- ◆ De batterijen kunnen tijdens het laden warm worden. Dit is normaal en ongevaarlijk.
- ◆ De laadcapaciteit van de batterijen neemt als gevolg van technische oorzaken na verloop van tijd af.

Displaytaal wijzigen

U kunt de displaytaal wijzigen als er een taal is ingesteld die u niet begrijpt.

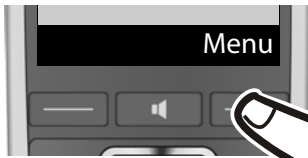

- ▶ Druk op de rechter displaytoets.



- ▶ Druk de toetsen **5 jkl** en **4 ghi** **langzaam** achter elkaar in.

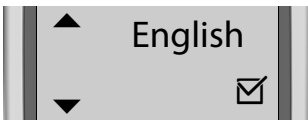

Het display voor de taalinstelling verschijnt. De ingestelde taal (bijvoorbeeld Engels) is geselecteerd.

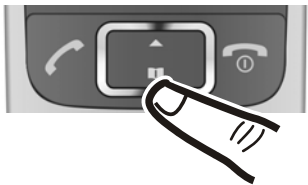



- ▶ Op de onderkant van de navigatietoets  drukken ...

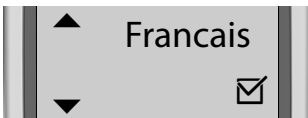

... tot in het display de gewenste taal wordt weergegeven, bijvoorbeeld Frans.

- ▶ Druk op de displaytoets onder de melding **OK** om de taal te selecteren.



De instelling wordt weergegeven met .



- ▶ **Lang** op de verbreekttoets  drukken om terug te keren naar de ruststand.

Datum en tijd instellen

Stel de datum en tijd in, zodat inkomende oproepen met de juiste datum en tijd worden geregistreerd en u de wekker kunt gebruiken.

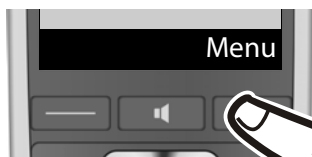

- ▶ Op de displaytoets onder de melding **Menu** drukken om het hoofdmenu te openen.

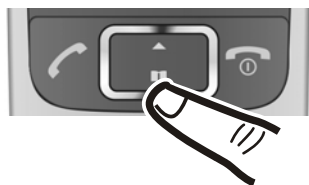

- ▶ Op de onderkant van de navigatietoets drukken ...



... tot in het display de menu-optie **Instellingen** wordt weergegeven.

- ▶ Druk op de displaytoets onder de displaymelding **OK**.

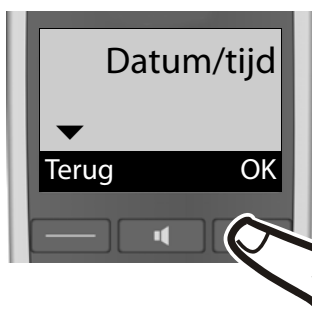

In het display wordt de menu-optie **Datum/tijd** weergegeven.

- ▶ Druk op de displaytoets onder de displaymelding **OK**.



- ▶ Het invoerveld wordt geopend. De actieve regel is met [...] gemarkeerd. Voer dag, maand en jaar met 8 cijfers via de toetsen in - bijvoorbeeld voor de datum 1 mei 2010.



Invoer corrigeren: druk op de boven- resp. onderkant van de navigatietoets om tussen te velden te wisselen.

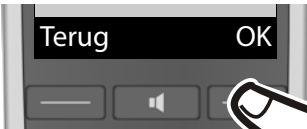
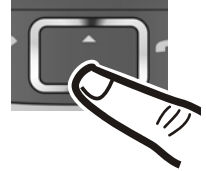

- ▶ Op de displaytoets onder de melding **OK** drukken om de invoer te bevestigen.



- ▶ Voer de uren en minuten met de toetsen in (4 tekens), bijvoorbeeld voor 7 uur 15. U kunt met de navigatietoets tussen de velden wisselen.
- ▶ Op de displaytoets onder de melding **OK** drukken om de Invoer te bevestigen.



Op het display wordt **Opgeslagen** weergegeven. U hoort een bevestigingstoon.



- ▶ Druk **lang** op de verbreektoets om terug te keren naar de ruststand.

Opmerking

Als voor uw toestel de datum en tijd worden meegestuurd tijdens een gesprek, (bijvoorbeeld door uw netwerkaanbieder, door een router of telefooncentrales), kunt u het toestel zo instellen, dat deze gegevens moeten worden overgenomen:

Menu ▶ *△ #→ 0. 5 jkl #→ 7pqrs 3 def ▶ 0. of 1. of 2.abc ▶ **OK**

- ◆ 0.: nooit
- ◆ 1.: eenmalig, als voor uw toestel de datum/tijd niet is ingesteld
- ◆ 2.: altijd

Display in ruststand







Als het toestel is aangemeld en de tijd is ingesteld, ziet het display in de ruststand er als volgt uit (voorbeeld).

Displayweergave

- ◆ Draadloos contact tussen basisstation en handset:

- hoog tot laag:    
- geen ontvangst:  knippert

- ◆ Laadniveau van de batterijen:

-  meer dan 66% geladen
-  tussen 33% en 66% geladen
-  tussen 11% en 33% geladen
-  knippert: minder dan 10 % geladen (minder dan 1 uur gesprekstijd)
-    batterijen worden geladen

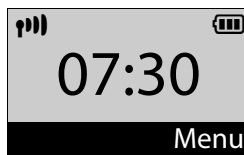

Als de **ECO modus+** (→ pagina 44) is ingeschakeld, wordt links boven het symbool  weergegeven.

Het toestel is nu klaar voor gebruik!

Toestel aan uw eigen voorkeuren aanpassen

Nadat u de Gigaset in gebruik hebt genomen, kunt u direct telefoneren – maar u kunt het toestel ook eerst aan uw individuele wensen aanpassen. Gebruik het onderstaande overzicht om de belangrijkste functies snel te vinden.

Bediening van de telefoon	▶	pagina 22
Oud telefoonboek kopiëren naar nieuwe handset	▶	pagina 34
Overige handsets aanmelden	▶	pagina 45
Nummers opslaan in het telefoonboek	▶	pagina 32
Besignalen en volumes van de handset wijzigen	▶	pagina 48
Gespreksvolume van de handset wijzigen	▶	pagina 48
ECO modus / ECO modus+ inschakelen	▶	pagina 44

Let op

Mocht u bij het gebruik van uw toestel vragen hebben, lees dan de tips voor het verhelpen van problemen (→ pagina 55) of neem contact op met de Klantenservice. Onze medewerkers staan graag voor u klaar (→ pagina 54)!

Telefoon bedienen

Menunavigatie

De functies van het toestel worden aangeboden via een menu met submenu's (Menu-overzicht → pagina 27).

Hoofdmenu (hoogste menuniveau)

- ▶ Druk op de displaytoets **Menu** in de ruststand van de handset om het hoofdmenu te openen.

De functies in het hoofdmenu wordt met symbool en beschrijving weergegeven.

Een functie selecteren:

- ▶ Met de navigatietoets  bladert u door de functies. De selecteerbare functie wordt weergegeven in het display.
- ▶ Met de displaytoets **OK** selecteert u de weergegeven functie. Het bijbehorende submenu wordt geopend en de eerste optie van dit menu wordt weergegeven.

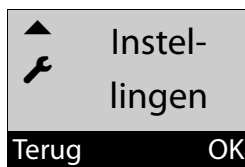

Als u de displaytoets **Terug** of **kort** de verbreektoets  indrukt, gaat het display terug naar de ruststand.

Submenu's

De functies in het submenu worden met hun beschrijving weergegeven.

Een functie selecteren:

- ▶ Met de navigatietoets  bladert u door de functies. De selecteerbare functie wordt weergegeven in het display.
- ▶ Met de displaytoets **OK** selecteert u de weergegeven functie. Het bijbehorende submenu wordt geopend en de eerste optie van dit menu wordt weergegeven.

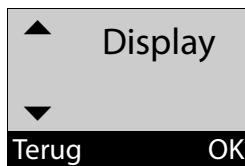

Als u de displaytoets **Terug** of de verbreektoets  **kort** indrukt, keert u terug naar het vorige menuniveau.

Instellingen die u niet door het indrukken van de displaytoetsen **OK** of **Ja** heeft bevestigd, worden geannuleerd.

Terug naar de ruststand

Vanuit een willekeurige plaats in het menu:

- ▶ verbreektoets  lang indrukken of
- ▶ geen toets indrukken: na 2 minuten schakelt het display **automatisch** over naar de ruststand.

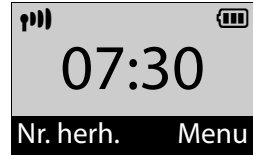

Toetsen

 /  /  etc.

Afgebeelde toets op de handset indrukken.



Cijfers of letters invoeren.

Corrigeren van onjuiste invoer

Onjuiste tekens in invoervelden kunt u als volgt corrigeren. Eerst gaat u met de navigatietoets naar het onjuist ingevoerde teken. Vervolgens kunt u:

- ◆ met de displaytoets **Wissen** het teken links van de cursor wissen,
- ◆ tekens invoegen op de cursorpositie,
- ◆ het gemarkeerde (knipperende) teken, bijvoorbeeld bij de invoer van de tijd en datum, overschrijven.

Handset uit-/inschakelen



In de ruststand de verbreektoets **lang** indrukken (bevestigingssignaal).

Toetsblokkering in- of uitschakelen

De toetsblokkering voorkomt dat de toetsen van het toestel onbedoeld worden ingedrukt.



Hekje-toets in ruststand **lang** indrukken (bevestigingssignaal). De toetsblokkering wordt in- of uitgeschakeld. Als de toetsblokkering is ingeschakeld, wordt in het display het symbool  weergegeven.

Als de toetsblokkering is ingeschakeld, verschijnt er een melding op het display als u een toets indrukt.

De toetsblokkering wordt automatisch uitgeschakeld als u wordt gebeld. Na afloop van het gesprek wordt de toetsblokkering weer ingeschakeld.

Let op

Als de toetsblokkering is ingeschakeld, kunnen ook de alarmnummers niet worden gekozen.

Weergave van de bedieningsstappen in de gebruiksaanwijzing

Een procedure wordt bijvoorbeeld als volgt weergegeven:

Menu ▶  **Instellingen** ▶ **OK** ▶  **Systeem** ▶ **OK**
▶  **ECO -modus+** ▶ **OK** (☑ = aan)

Dit betekent dat u de volgende handelingen moet uitvoeren:

Let op

Als u in een menu met veel vermeldingen een van de laatste vermeldingen wilt selecteren, is het handig naar boven te bladeren in plaats van naar beneden:

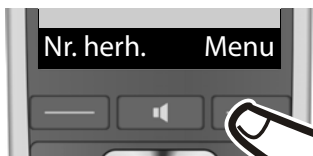

Menu :

Op de displaytoets onder de melding **Menu** drukken om het hoofdmenu te openen.

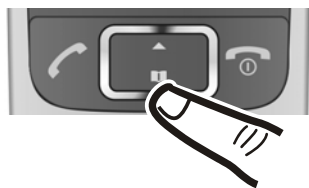

▶ :

Op de boven- of onderkant van de navigatietoets drukken tot ...



Instellingen:

... in het display de menu-optie **Instellingen** wordt weergegeven.

▶ **OK**:

Op de displaytoets onder de melding **OK** drukken om het submenu te openen.

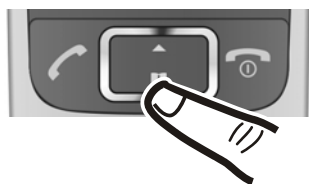

▶ :

Op de boven- of onderkant van de navigatietoets drukken tot ...

Weergave van de bedieningsstappen in de gebruiksaanwijzing

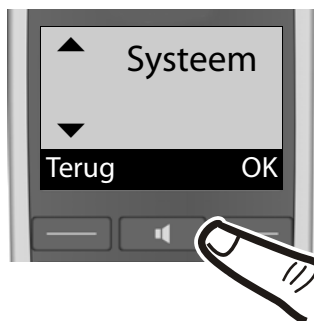

Systemem:

... in het display de menu-optie **Systeem** wordt weergegeven.

▶ **OK**:

Op de displaytoets onder de melding **OK** drukken om het submenu te openen.



▶

Op de boven- of onderkant van de navigatietoets drukken tot ...

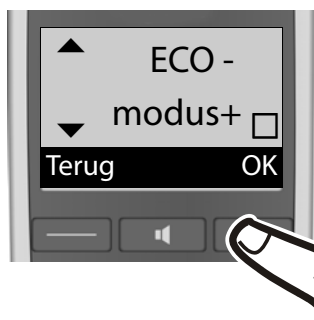

ECO -modus+:

... in het display de menu-optie **ECO -modus+** wordt weergegeven.

▶ **OK**:

Op de displaytoets onder melding **OK** drukken om de functie in of uit te schakelen (☑ = aan).

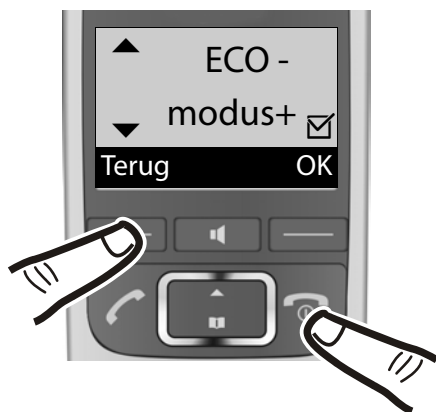

De wijziging wordt direct overgenomen en hoeft niet te worden bevestigd.

Druk op de displaytoets onder de melding **Terug** om terug te springen naar het vorige menu-niveau

of
druk **lang** op de verbreekttoets  om terug te keren naar de ruststand.

Menu-overzicht

Als u in de ruststand de displaytoets **Menu** indrukt, verschijnt een lijst met menu-opties. U kunt met  door de lijst bladeren:

-  **Telefoonboek**
-  **Gemiste oproepen**
-  **Wekker**
-  **VoiceMail**
-  **Instellingen**

Veel menu-opties zijn onderverdeeld in subopties. De paginanummers verwijzen naar de beschrijving in de gebruiksaanwijzing.

 **Telefoonboek** → pagina 32

 **Gemiste oproepen** → pagina 38

 **Wekker**

Inschakelen	→ pagina 45
-------------	-------------

Wektijd	→ pagina 45
---------	-------------

 **VoiceMail**

Berichten weergeven	→ pagina 42
---------------------	-------------

Voicemail	→ pagina 42
-----------	-------------

Menu-overzicht

Instellingen

Datum/tijd	→ pagina 18	
Audio/opt. signalen	Spraakvolume	→ pagina 48
	Volume belsignaal	→ pagina 48
	Beltonen	→ pagina 49
	Attentietonen	→ pagina 50
	Batt. bijna leeg	→ pagina 50
Display	Grote letters	→ pagina 47
	Contrast	→ pagina 48
Taal	→ pagina 47	
Aanmelden	Handset aanmelden	→ pagina 45
	Handset afmelden	→ pagina 46
Telefonie	Autom. aann.	→ pagina 48
	Inbreken	→ pagina 47
	Voorkeuzenetwerk	→ pagina 41
	Wachtmuziek	→ pagina 51
Systeem	Reset handset	→ pagina 50
	Reset basis	→ pagina 52
	Repeatermodus	→ pagina 51
	ECO -modus	→ pagina 43
	ECO -modus+	→ pagina 43
	Systeem-PIN	→ pagina 51
Naamtoetsen	→ pagina 34	

Telefoneren

Bij uitgeschakelde displayverlichting kunt u de displayverlichting inschakelen door op een willekeurige toets te drukken. De functie van de desbetreffende toets wordt uitgevoerd.

Extern bellen/gesprek beëindigen

Externe oproepen zijn oproepen naar het openbare telefoonnetwerk.

 (telefoonnummer invoeren) en

◆ de verbindingstoets  of

◆ de handsfree-toets 

indrukken. Het nummer wordt gekozen.

U kunt ook **eerst**

◆ de verbindingstoets  of

◆ de handsfree-toets 

indrukken [vrijsignaal] en dan het nummer invoeren.

Tijdens het gesprek stelt u het volume van de luidspreker in met de toets aan de zijkant  in.

Gesprek beëindigen/kiezen annuleren:

verbreektoets  indrukken of handset in het basisstation of de lader plaatsen.

Oproep beantwoorden

Een inkomende oproep wordt op drie manieren op de handset gesignaleerd: door een belsignaal, een melding in het display en het knippen van de handsfree-toets .

U kunt de oproep op de volgende manieren **met de handset** beantwoorden:

▶ De verbindingstoets  indrukken.

▶ De handsfree-toets  indrukken.

▶ De displaytoets **Accept.** indrukken.

Als de handset in het basisstation staat en de functie **Autom. aann.** ingeschakeld is (→ pagina 48), dan wordt een oproep automatisch beantwoord als u de handset uit het basisstation neemt.

Als u het belsignaal storend vindt, drukt u de displaytoets **Stil** in. U kunt de oproep beantwoorden zolang deze in het display wordt weergegeven.

NummerWeergave

Bij een oproep wordt het nummer of de naam van de beller in het display weergegeven als aan de volgende voorwaarden is voldaan:

- ◆ De netwerkaanbieder ondersteunt CLIP, CLI en CNIP.
 - CLI (Calling Line Identification): nummer van de beller wordt meegestuurd.
 - CLIP (Calling Line Identification Presentation): nummer van de beller wordt weergegeven.
 - CNIP (Calling Name Identification Presentation): naam van de beller wordt weergegeven.
- ◆ U heeft bij de netwerkaanbieder NummerWeergave (CLIP) of Naamweergave (CNIP) aangevraagd.
- ◆ De beller heeft bij de netwerkaanbieder CLI aangevraagd.

Oproepweergave

Bij een oproep wordt het nummer of, als u over NaamWeergave beschikt, de naam die bij uw netwerkaanbieder voor het nummer is geregistreerd (plaats) op het display weergegeven.

Als het nummer van de beller is opgeslagen in uw telefoonboek, wordt in plaats daarvan de vermelding in het telefoonboek weergegeven.

1234567890

Accept.

Stil

In plaats van het nummer wordt het volgende weergegeven:

- ◆ **Ext. oproep** als er geen nummer is meegestuurd.
- ◆ **Anoniem**, als de beller NummerWeergave onderdrukt.
- ◆ **Onbekend**, als de beller NummerWeergave niet heeft aangevraagd.

Let op

Het belsignaal kan voor anonieme oproepen (oproepen waarbij NummerWeergave is onderdrukt) worden uitgeschakeld (→ pagina 49).

Opmerkingen over NummerWeergave (CLIP)

Uw Gigaset-toestel is bij levering zo ingesteld dat het telefoonnummer van de beller in het display wordt weergegeven. U hoeft hiervoor zelf geen opties in te stellen op uw Gigaset-toestel.

Als het telefoonnummer toch niet wordt weergegeven, kan dit de volgende oorzaken hebben:

- ◆ U heeft CLIP niet aangevraagd bij de netwerkaanbieder of
- ◆ uw telefoon is aangesloten via een telefooncentrale of router met geïntegreerde telefooncentrale (gateway) die niet alle gegevens doorgeeft.

Is uw telefoon aangesloten via een telefooncentrale/gateway?

Dit is het geval als zich tussen de telefoon en de aansluiting op het openbare telefoonnetwerk nog een ander apparaat bevindt, bijvoorbeeld een telecomcentrale, een gateway enz. In veel gevallen volstaat het resetten:

- ▶ Trek de stekker van de telefooncentrale kort uit het stopcontact. Steek de stekker weer in het stopcontact en wacht tot het apparaat weer is opgestart.

Als het telefoonnummer nog steeds niet wordt weergegeven

- ▶ Controleer in de telefooncentrale de instellingen voor NummerWeergave (CLIP) en activeer zo nodig deze functie. Zoek hiervoor in de gebruiksaanwijzing van het apparaat naar CLIP (of een andere naam zoals NummerWeergave, telefoonnummer meesturen, weergave van beller, ...). Informeer eventueel bij de producent van de centrale.

Als dit ook niet tot succes leidt, is het mogelijk dat de netwerkaanbieder van dit telefoonnummer CLIP niet aanbiedt.

Is NummerWeergave aangevraagd bij de netwerkaanbieder?

- ▶ Controleer of uw aanbieder NummerWeergave (CLIP) ondersteunt en of de functie is vrijgeschakeld. Neem eventueel contact op met de netwerkaanbieder.

Meer informatie over dit onderwerp vindt u op de homepage van Gigaset op:

www.gigaset.com/service

Handsfree-functie

Bij handsfree schakelt u de luidspreker in zodat u de gesprekspartner hoort zonder dat u de handset tegen uw oor hoeft te houden. U heeft dan beide handen vrij en andere personen kunnen ook meeluisteren.

Let op

Breng uw gesprekspartner even op de hoogte als u iemand laat meeluisteren.

Handsfree inschakelen/uitschakelen

Inschakelen tijdens kiezen



Nummer invoeren en de handsfree-toets indrukken.

Wisselen tussen handmatig en handsfree telefoneren



Handsfree-toets indrukken.

Tijdens een gesprek schakelt u de handsfree-functie in of uit.

Als u de handset tijdens een gesprek in de lader wilt plaatsen:

- ▶ De handsfree-toets  bij het plaatsen en aansluitend nog 2 seconden ingedrukt houden. Anders wordt het gesprek afgebroken.
- ▶ Voor het wijzigen van het volume, → pagina 48.

Let op

Als u een headset heeft aangesloten, wordt overgeschakeld van headset en handsfree-telefoneren.

Microfoon van de handset uitschakelen

U kunt de microfoon van de handset tijdens een gesprek uitschakelen.

Mute Displaytoets indrukken om de microfoon van de handset uit te schakelen.

Aan Displaytoets indrukken om de microfoon weer in te schakelen.

Let op

Ook de microfoon van een aangesloten headset wordt uitgeschakeld.

Telefoonboek, snelkiestoetsen en lijsten gebruiken

U kunt kiezen uit de volgende opties: telefoonboek, snelkiestoetsen, nummerherhalingslijst, voice-maillijst en de lijst met gemiste oproepen.

In het telefoonboek kunt u tot 150 vermeldingen opslaan.

U kunt voor elke handset een eigen telefoonboek aanmaken. U kunt afzonderlijke of alle vermeldingen kopiëren naar andere handsets (→ pagina 34). Dit is ook mogelijk met oudere handsets, mits deze bij uw (nieuwe) basisstation zijn aangemeld.

Telefoonboek

In het **telefoonboek** slaat u nummers en de bijbehorende namen op. In de ruststand opent u het telefoonboek met de toets :

Menu ▶ **Telefoonboek** ▶ **OK**

Let op

In deze gebruiksaanwijzing wordt het openen van het telefoonboek altijd weergegeven via de toets .

Lengte van een vermelding

Nummer: max. 22 cijfers

Naam: max.16 tekens

Eerste nummer opslaan in het telefoonboek

 ▶ **Tel.b. leeg, Nwe invoer?**

▶ **OK** ▶  (nummer invoeren)

▶ **OK** ▶  (naam invoeren) ▶ **OK**

Overige nummers opslaan in het telefoonboek

 ▶ **Menu** ▶  **Nieuwe invoer**

▶ **OK** ▶  (nummer invoeren)

▶ **OK** ▶  (naam invoeren) ▶ **OK**

Let op

Hoe u tekst invoert, kun u nalezen in de tekenreeksstabel.(→ pagina 61)

Volgorde van vermeldingen in het telefoonboek

De vermeldingen in het telefoonboek staan op alfabetische volgorde. Spaties en cijfers komen voor letters. De volgorde van vermeldingen is als volgt:



1. Spatie
2. Cijfers (0–9)
3. Letters (alfabetisch)
4. Andere tekens

Als u de alfabetische volgorde van vermeldingen wilt omzeilen, voegt u vóór de naam een spatie of een cijfer in. Deze vermeldingen komen vervolgens aan het begin van het telefoonboek te staan.



Telefoonboekvermelding selecteren

 Telefoonboek openen.

U kunt kiezen uit de volgende opties:

- ◆ Met  naar de vermelding bladeren tot de gezochte naam is geselecteerd.
- ◆ Het eerste teken van de naam invoeren, zo nodig met  bladeren naar de vermelding.



Met telefoonboek kiezen

 ▶  (vermelding selecteren)
▶ 

Vermeldingen in het telefoonboek beheren

U heeft een vermelding geselecteerd.

Vermelding wijzigen

Menu ▶  **Invoer wijzigen** ▶ **OK**
▶  (eventueel nummer wijzigen)
▶ **OK**
▶  (eventueel naam wijzigen)
▶ **OK**

Overige functies gebruiken

De volgende functies kunt u selecteren met **Menu** ▶ :

Nummer weergeven

Nummer weergeven.

Nummer gebruiken

Een opgeslagen nummer wijzigen of informatie toevoegen. Vervolgens kiezen of overige functies oproepen met **Menu**.

Invoer wissen

Geselecteerde vermelding wissen.

Invoer versturen

Eén vermelding naar een andere handset sturen (→ pagina 34).

Lijst wissen

Alle telefoonboekvermeldingen wissen.

Lijst versturen

Volledige lijst naar een andere handset sturen (→ pagina 34).

Telefoonboek naar een andere handset sturen

U kunt telefoonboekvermeldingen van andere handsets naar uw nieuwe handset sturen. U kunt ook vermeldingen van oude handsets verzenden.

Voorwaarden:

- ◆ De ontvangende en versturende handset zijn bij hetzelfde basisstation aangemeld.
- ◆ De andere handset en het basisstation kunnen telefoonboekvermeldingen versturen en ontvangen.

 ▶  (vermelding selecteren)

▶ **Menu** ▶  **Invoer versturen /**

Lijst versturen ▶ **OK** ▶  (Intern nummer van de ontvangen handset selecteren) ▶ **OK**

Als de lijst is verstuurd, wordt dit bevestigd door een melding en een bevestigingssignaal op de ontvangende handset.

Weergegeven nummer overnemen in het telefoonboek

U kunt nummers uit een lijst, bijvoorbeeld de bellerslijst of de nummerherhalingslijst, overnemen in het telefoonboek.

Als **NaamWeergave** is ingeschakeld, worden ook de eerste 16 tekens van de bijbehorende naam overgenomen in het invoerveld **Naam**.

Er wordt een nummer weergegeven.

Menu ▶ **Nr. opslaan in tel.boek**



▶ **OK**

- ▶ Voor meer informatie over het voltooiën van de vermelding (→ pagina 32).

Snelkiestoetsen t/m



Onder de vier **snelkiestoetsen** kunt u nummers opslaan die u vaak gebruikt. U kunt aan elke snelkiestoets een **extern nummer** of de functie **Intern kiezen** (→ pagina 36) toewijzen.

U kiest het opgeslagen nummer door de bijbehorende snelkiestoets  t/m  in te drukken.

Functie aan de snelkiestoetsen toewijzen

Voorwaarde: aan de betreffende snelkiestoets is nog geen functie toegewezen.

- ▶ In de ruststand de snelkiestoets (I t/m/ IV) op de handset indrukken waaraan u een functie wilt toewijzen.

Selecteer de gewenste functie (↔):

Extern nummer

Een extern nummer direct invoeren.



Nummer invoeren en OK indrukken.



Naam invoeren en OK indrukken.

Intern bellen

(zie "Interne oproep configureren", pagina 36)

Allen intern bellen

(zie "Interne oproep configureren", pagina 36)

Nummer uit telef.boek

De toets programmeren met een nummer uit het telefoonboek.

Het telefoonboek wordt geopend. Een nummer selecteren en OK indrukken.

Functie van de snelkiestoetsen wijzigen

Menu ▶ (↔) Instellingen ▶ OK

▶ (↔) Naamtoetsen ▶ OK

▶ (↔) Snelkiestoets (I t/m IV)

selecteren

Na het nummer van de toets wordt de actuele programmering weergegeven, bijvoorbeeld

I: <geen invoer>

d. w. z. de toets I is nog niet gebruikt of

IV: Interne oproep

d.w.z. de toets IV is geprogrammeerd met de functie **intern telefoneren**.

U kunt nu deze programmering wijzigen.

Selecteer een functie met Menu

▶ (↔). Afhankelijk van de actuele programmering zijn niet alle functies beschikbaar.

Invoer wissen

Actuele programmering van de toets wissen.

Invoer wijzigen

Telefoonnummer en/of naam wijzigen.

Nummer uit telef.boek

Een nummer uit het telefoonboek onder de toets programmeren.

Intern bellen

(zie voorbeeld voor toets II)

"Interne oproep tot stand brengen", pagina 36)

Allen intern bellen

(zie voorbeeld voor toets III)

„Interne oproep tot stand brengen”, pagina 36)

Als u een extern telefoonnummer wilt opslaan onder een toets die al met de functie **intern telefoneren** is geprogrammeerd, moet u de bestaande programmering eerst wissen.

Intern bellen

Interne oproepen zijn gratis gesprekken tussen handsets die u heeft aangemeld bij hetzelfde basisstation.

Voorwaarde: voordat u deze functie kunt gebruiken, moet u één van de snelkiestoetsen (I...IV) programmeren met de functie **intern telefoneren**.

Interne oproep configureren

Voorwaarde: aan de betreffende snelkiestoets is nog geen functie toegewezen.

Voorbeeld: toets II configureren voor **interne oproep naar geselecteerd nummer**.

II ▶  **Intern bellen** ▶ **OK**

Voorbeeld: toets III configureren voor **interne oproep naar alle aangemelde handsets**.

III ▶  **Allen intern bellen** ▶ **OK**

De interne oproep is geconfigureerd voor de toetsen II en III.

Als u de programmering van een snelkiestoets wilt wijzigen

→ pagina 35.

Interne oproep tot stand brengen

Om een interne oproep tot stand te brengen, drukt u in de ruststand op de handset op de toets die u met de interen oproepfunctie heeft geprogrammeerd.

Voorbeeld: u drukt op toets II.

De lijst met handsets wordt geopend. U kunt door de lijst bladeren. De eigen handset is gemarkeerd met <.



Allen int.bellen selecteren en **OK** indrukken of



Bepaalde handset selecteren en verbindingstoets  indrukken.

De geselecteerde handset of alle handsets worden gebeld.

Voorbeeld: u drukt op toets III.



Alle handsets worden direct gebeld.

Let op

Als geen toestel wordt bijgeschakeld, gaat de handset na 3 minuten over in de ruststand.

Interne oproep aannemen

Uw toestel gaat over, in het display verschijnt het interne nummer van de beller (bijvoorbeeld **INT 2**) resp. de bijbehorende naam.

De verbidings- of handsfree-toets  /  op de handset indrukken om de oproep te beantwoorden.

Gesprek beëindigen

Verbreektoets  op de handset indrukken.

Gesprek doorverbinden met een andere handset/interne ruggespraak

U telefoneert met een **externe** gesprekspartner.

- ▶ Druk op de snelkiestoets (I...IV) die voor de interne oproep is geprogrammeerd (als u tijdens de interne oproep de displaytoets **Terug** indrukt, wordt u weer met de externe deelnemer verbonden.)

Als een interne gesprekspartner opneemt:



- ◆ **Om door te verbinden** met het interne toestel de verbreekttoets  op de handset indrukken.
- ◆ **Om de ruggespraak te beëindigen** moet de interne deelnemer de hoorn neerleggen. U wordt weer verbonden met de externe gesprekspartner.

Let op

U kunt ook **voordat** de interne deelnemer zich bijschakelt de verbreekttoets  indrukken. Als de interne deelnemer zich niet meldt of is hij in gesprek, dan komt de oproep automatisch bij u terug.

Wisselgesprek aannemen



Wanneer u tijdens een **intern gesprek** een **externe oproep** ontvangt, hoort u de aanklopton (korte toon). Bij NummerWeergave wordt in het display het nummer of de naam van de beller weergegeven.

- ▶ Verbreekttoets  op de handset indrukken om het interne gesprek te beëindigen.
- ▶ Verbindingstoets  op de handset indrukken om het externe gesprek aan te nemen.

Nummerherhalingslijst

In de nummerherhalingslijst staan de tien nummers die het laatst op de handset zijn gekozen (max. 22 cijfers). Als een van deze nummers in het telefoonboek staat, wordt de bijbehorende naam weergegeven.

Kiezen uit de nummerherhalingslijst

- Nr. herh.** Displaytoets indrukken.
-  Vermelding selecteren.
-  Verbindingstoets indrukken. Het nummer wordt gekozen.

Vermeldingen in de nummerherhalingslijst beheren

- Nr. herh.** Displaytoets indrukken.
-  Vermelding selecteren.
- Menu** Displaytoets indrukken.

De volgende functies kunt u selecteren met :

Nummer gebruiken (net als in het telefoonboek, pagina 33)

Nr. opslaan in tel.boek (net als in het telefoonboek, pagina 33)

Invoer wissen (net als in het telefoonboek, pagina 33)

Lijst wissen (net als in het telefoonboek, pagina 33)

Voicemaillijst

Met deze lijst kunt u de berichten op de voicemail beluisteren (→ pagina 42).

Lijst met gemiste oproepen

Voorwaarde: CLIP (→ pagina 30)

Uw toestel slaat de laatste gemiste oproepen op.

Lijst met gemiste oproepen openen

- ◆ Lijst via menu openen:

Menu ▶  **Gemiste oproepen**
▶ **OK**

- ◆ Als er **nieuwe oproepen** aanwezig zijn, selecteert u de lijst snel met:

 ▶  **Gemist. opr.:**
(zie ook → pagina 39)

De lijst wordt als volgt weergegeven:

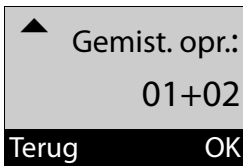

Aantal nieuwe berichten + aantal oude, reeds gelezen berichten.

OK Displaytoets indrukken om de lijst te openen.

Als eerste vermelding wordt de laatst gemiste oproep weergegeven.

Lijstvermelding

Voorbeeld: voor een lijstvermelding:

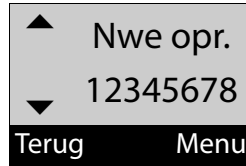

- ◆ Status van de vermelding
Nwe opr.: nieuwe gemiste oproep.
Oude opr.: reeds gelezen vermelding.
- ◆ Nummer of naam van de beller
U kunt het nummer van de beller overnemen in het telefoonboek (→ pagina 34).

Druk op de displaytoets **Menu** om de volgende functies te selecteren:

Invoer wissen

Geselecteerde vermelding wissen.

Nr. opslaan in tel.boek

Nummer van de beller overnemen in het telefoonboek.

Datum en tijd

Datum en tijd van de oproep weergeven.

Nummer weergeven

Telefoonnummer van de beller weergeven

Lijst wissen

Alle vermeldingen in de lijst wissen.

Nadat u de lijst heeft verlaten, worden alle vermeldingen weer op de status "oud" gezet.

Bellen uit de lijst met gemiste oproepen

Lijst openen (→ pagina 38).



Vermelding selecteren.



Verbindingstoets indrukken. Het nummer wordt gekozen.

CNIP-informatie weergeven

Als u NaamWeergave (CNIP) heeft aangevraagd, kunt u de naam en plaats laten weergeven waaronder het nummer bij de netwerkaanbieder is geregistreerd.

U heeft een vermelding in een lijst geselecteerd.

Menu ▶ Naam weergeven

Als de naam en de plaats niet worden weergegeven, heeft de beller deze functie niet ingeschakeld of is het meesturen van het nummer onderdrukt.

OK Displaytoets indrukken om terug te keren naar de lijst.

Alle vermeldingen wissen

Let op! Alle **oude en nieuwe** vermeldingen worden gewist.

Menu ▶ **Gemiste oproepen**

▶ **OK** ▶ **Gemist. opr.:** ▶ **OK**

▶ **Menu** ▶ **Lijst wissen** ▶ **OK**



Lang indrukken (ruststand).

Lijsten met nieuwe berichten oproepen

Als er **nieuwe berichten** aanwezig zijn, roept u met de displaytoets

- ◆ de voicemail (als uw netwerkaanbieder deze functie ondersteunt en het nummer van de voicemail ingevoerd is, pagina 42),
- ◆ de lijst met gemiste oproepen op.

U hoort een attentietoon zodra een **nieuwe vermelding** in een lijst binnenkomt. In de **ruststand** wordt bij een nieuw bericht een symbool in het display weergegeven.

Symbool Nieuw bericht...



... op de voicemail



... in de lijst

Gemiste oproepen

Het aantal **nieuwe** vermeldingen wordt rechts naast het betreffende symbool weergegeven.



Druk op de displaytoets en selecteer de gewenste lijst.

Nadat u een lijst heeft verlaten, wordt de displaytoets niet meer weergegeven. Desondanks heeft u toch toegang tot de lijsten. Voor meer informatie zie de volgende paragrafen:

- ◆ Berichten op de voicemail beluisteren → pagina 43
- ◆ Lijst met gemiste oproepen → pagina 38

Automatisch voorkeuze van netwerkaanbieders (voorkiesnummers)

De displaytoets wordt na de ontvangst van nieuwe berichten weer weergegeven.

Let op

Nieuwe oproepen op de voicemail worden alleen correct weergegeven als uw netwerkaanbieder deze informatie meestuurt (zie de gebruiksaanwijzing van de voicemail van uw netwerkaanbieder).

Automatisch voorkeuze van netwerkaanbieders (voorkiesnummers)

U kunt een voorkiesnummer vastleggen dat bij het kiezen **automatisch** vóór bepaalde telefoonnummers moet worden geplaatst. Wilt u, dat bijvoorbeeld internationale gesprekken via speciale netwerkaanbieders verlopen, dan kunt u deze voorkiesnummers hier opslaan.

Voer in de lijst "**Met voorkeuze**" het voorkiesnummer of de eerste cijfers van het voorkiesnummer in waarvoor het voorkiesnummer moet worden gebruikt.

Voer in de lijst "**Zonder voorkeuze**" de uitzonderingen op de lijst "**Met voorkeuze**" in.





Voorbeeld:

Voorkiesnummer	0999
Met voorkeuze	08
Zonder voorkeuze	081 084

Alle nummers die met 08 beginnen, met uitzondering van 081 en 084, worden gekozen met het voorkiesnummer 0999.

Telefoonnummer	gekozen Nummer
07112345678 ▶	07112345678
08912345678 ▶	0999 08912345678
08412345678 ▶	08412345678

Voor kiesnummer op slaan

- Menu ▶  Instellingen ▶ **OK**
- ▶  Telefonie ▶ **OK**
- ▶  Voorkeuzenetwerk ▶ **OK**
- ▶  Voor kiesnummer ▶ **OK**

 Voor kiesnummer invoeren of wijzigen.





OK Displaytoets indrukken. Het nummer is opgeslagen.

 **Lang** indrukken (ruststand).

Vermeldingen in voorkeuzelijsten op slaan of wijzigen

Beide lijsten kunnen elk 11 vermeldingen met 4 cijfers bevatten.

- ▶ In de lijst "Met voorkeuze" zijn, afhankelijk van het land, eventueel nummers voorgeprogrammeerd. Hierdoor worden bijvoorbeeld alle nationale gesprekken of gesprekken via het mobiele netwerk **automatisch** gekoppeld aan het van tevoren opgeslagen voorkiesnummer.

- Menu ▶  Instellingen ▶ **OK**
- ▶  Telefonie ▶ **OK**
- ▶  Voorkeuzenetwerk ▶ **OK**
- ▶  Met voorkeuze / Zonder voorkeuze ▶ **OK**

 Vermelding selecteren en **OK** indrukken.

 Eerste cijfers van het telefoonnummer invoeren of wijzigen.

OK Displaytoets indrukken. Het nummer is opgeslagen.

 **Lang** indrukken (ruststand).

Voor kiesnummer tijdelijk onderdrukken

-  (**lang** indrukken) ▶ **Menu**
- ▶ **Voor kiezen uit** ▶ **OK**

Voor kiesnummer permanent uitschakelen

- ▶ Het voorkiesnummer met **Wissen** wissen en **OK** indrukken.

Voicemail gebruiken

De voicemail is het antwoordapparaat in het telefoonnet van uw netwerkaanbieder. Neem zo nodig contact op met de aanbieder voor meer informatie.

Als u voicemail wilt gebruiken, moet u deze dienst eerst bij uw netwerkaanbieder **aanvragen**.

Nummer van de voicemail invoeren

Om de voicemail snel en eenvoudig te kunnen gebruiken via de voicemaillijst en toets 1, moet u het nummer in uw telefoon opslaan.

Menu ▶  **VoiceMail** ▶ **OK**

▶ **Voicemail** ▶ **OK**



Nummer van de voicemail invoeren en **OK** indrukken.

Nieuwe voicemailoproep beantwoorden

Als er een bericht voor u binnenkomt, krijgt u een oproep van de voicemail. Als u NummerWeergave heeft aangevraagd, wordt in het display wordt het nummer van de voicemail weergegeven. Als u de oproep beantwoordt, kunt u de nieuwe berichten beluisteren. Beantwoordt u de oproep niet, dan wordt het voicemailnummer **opgeslagen** in de **lijst met gemiste oproepen** (→ pagina 38).

Let op

Als u in het telefoonboek het telefoonnummer van de voicemail en de naam "Voicemail." invoert, wordt deze informatie op het display en in de bellerslijst weergegeven.

Berichten beluisteren

U kunt de voicemail op drie manieren oproepen:

- ◆ Voicemail oproepen via het menu **VoiceMail**:

Menu ▶  **VoiceMail** ▶ **OK**
 ▶  **Berichten weergeven**
 ▶ **OK**

- ◆ Als er **nieuwe berichten** aanwezig zijn, brengt u een verbinding tot stand met de voicemail via de voicemaillijst:

 ▶  **Vicemail.:**
 (zie ook → pagina 39)

De lijst wordt als volgt weergegeven:

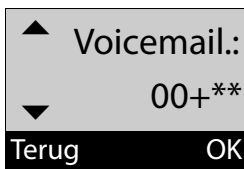

00: Het aantal nieuwe berichten wordt alleen juist weergegeven als uw netwerkaanbieder deze informatie meestuurt.

****:** het aantal oude berichten is niet beschikbaar.

OK Displaytoets indrukken om de voicemail op te roepen.

- ◆ Voicemail snelkiezen:
 Om de voicemail op te roepen, hoeft u alleen toets  **lang** in te drukken - u hoeft de functie niet via het menu op te roepen.

ECO DECT

Met uw Gigaset levert u een positieve bijdrage aan het milieu.

Lager stroomverbruik

Dankzij de zuinige netadapter is het stroomverbruik van uw toestel in de ruststand en als de batterijen niet geladen worden <0,5W.

Terugbrengen van het zendvermogen

Het zendvermogen wordt **automatisch** gereduceerd:

- ◆ **Handset:** hoe dichter de handset zich bij het basisstation bevindt, hoe lager het zendvermogen.
- ◆ **Basisstation:** als er slechts één handset is aangemeld en deze op het basisstation staat, is het zendvermogen vrijwel nul.

U kunt het zendvermogen van de handset en het basisstation nog meer reduceren door **ECO modus** te gebruiken:

- ◆ **ECO modus**
 Vermindert het zendvermogen van handset en basisstation altijd met 80%, ook als u geen telefoongesprek voert. Door **ECO modus** wordt het bereik met ongeveer 50% verminderd. Daarom is het inschakelen van **ECO modus** altijd nuttig als u geen groot bereik nodig heeft.



Uitschakelen van het zendvermogen

◆ ECO modus+

Als u **ECO modus+** activeert, is het zendvermogen (DECT) van het basisstation en de handset in de ruststand uitgeschakeld. Dit geldt ook bij het gebruik van meerdere handsets, mits deze allemaal **ECO modus+** ondersteunen.



ECO modus / ECO modus+ kunnen onafhankelijk van elkaar worden in- of uitgeschakeld en functioneren ook bij het gebruik van meerdere handsets. De handset hoeft zich niet op het basisstation te bevinden.

ECO modus / ECO modus+ in-/uitschakelen:

Menu ▶  **Instellingen** ▶ **OK**
 ▶  **Systeem** ▶ **OK**
 ▶  **ECO modus / ECO modus+**

OK Displaytoets indrukken
 (☑ = aan).

Statusindicaties

Display-symbool	
 (knippert)	Ontvangstniveau: – hoog tot laag – geen ontvangst
	ECO modus+ ingeschakeld (wordt in de ruststand in plaats van het symbool voor signaalsterkte weergegeven)

Opmerkingen

- ◆ Bij ingeschakelde **ECO modus+** kunt u de bereikbaarheid van het basisstation controleren door de verbindingstoets  in te drukken. Als het basisstation bereikbaar is, hoort u het vrijsignaal.
- ◆ Bij ingeschakelde **ECO modus+**:
 - wordt het tot stand brengen van de verbinding vertraagd met circa 2 seconden.
 - wordt de standby-tijd van de handset verminderd met circa. 50%.
- ◆ Als u handsets aanmeldt die **ECO modus+** niet ondersteunen, wordt deze modus op het basisstation en op alle handsets uitgeschakeld.
- ◆ Als **ECO modus** is ingeschakeld, wordt het bereik van het basisstation minder groot.
- ◆ **ECO modus / ECO modus+** en repeater-ondersteuning (→ pagina 51) sluiten elkaar wederzijds uit. Dit betekent dat als u een repeater gebruikt, u **ECO modus** en **ECO modus+** niet kunt gebruiken.

Handset als wekker gebruiken

Wekker in-/uitschakelen

Voorwaarde:

De tijd is ingesteld (→ pagina 18).

Menu ▶  **Wekker** ▶ **OK**

▶  **Inschakelen**

▶ **OK** (☑= aan)

Als u de wekker inschakelt, wordt daarna automatisch het menu voor het instellen van de wektijd geopend.

Wektijd instellen

Menu ▶  **Wekker** ▶ **OK**

▶  **Wektijd** ▶ **OK**

▶ wektijd invoeren ▶ **OK**

Als de wekker ingeschakeld is, ziet u in het display het symbool  en daarachter de wektijd.

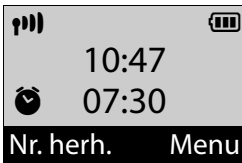

Als de wekker overgaat...

Drukt u op de displaytoets **Uit** of een willekeurige toets om de wekker voor 24 uur uit te schakelen.

Als u geen toets indrukt, wordt de wekker na een minuut automatisch uitgeschakeld.

Meerdere handsets gebruiken

Handsets aanmelden

U kunt in totaal vier handsets aanmelden bij uw basisstation.

Gigaset-handset handmatig aanmelden bij Gigaset E500

U dient de handmatige aanmelding van de handset zowel op de handset (1) als op het basisstation(2) te starten.

Nadat de aanmelding is voltooid, schakelt de handset over naar de ruststand. Op het display wordt het interne nummer van de handset weergegeven, bijvoorbeeld **INT 1**.

De aanmeldprocedure wordt na 60 seconden afgebroken. Als de handset binnen deze tijd niet is aangemeld, herhaal dan de procedure.

1) Op de handset

Menu ▶  **Instellingen** ▶ **OK**

▶  **Aanmelden** ▶ **OK**

▶  **Handset aanmelden** ▶ **OK**

▶ Systeem-PIN van het basisstation (standaardsinstelling: 0000) invoeren ▶ **OK**

2) Op het basisstation

▶ Binnen 60 seconden aanmeld-/pagingtoets op het basisstation (→ pagina 2) **lang** (circa 3 seconden) indrukken.

Meerdere handsets gebruiken

Andere handsets aanmelden

Andere Gigaset-handsets en handsets van andere merken meldt u als volgt aan.

1) Op de handset

- ▶ De aanmeldprocedure van de handset starten volgens de instructies in de bijbehorende gebruiksaanwijzing.

2) Op het basisstation

- ▶ Aanmeld-/pagingtoets op het basisstation (→ pagina 2) **lang** (circa 3 seconden) indrukken.

Handsets afmelden

U kunt met elke aangemelde Gigaset E500H-handset elke andere aangemelde handset afmelden.

Menu ▶  **Instellingen** ▶ **OK**

▶  **Aanmelden** ▶ **OK**

▶  **Handset afmelden** ▶ **OK**



Interne deelnemer die u wilt afmelden selecteren en **OK** indrukken (de handset die u op dat moment gebruikt, is gemarkeerd met <).



Huidige systeem-PIN invoeren en **OK** indrukken.

Ja

Displaytoets indrukken.

Handset zoeken (paging)

U kunt uw handset zoeken met behulp van het basisstation.

- ▶ Aanmeld-/paging-toets op het basisstation (→ pagina 2) **kort** indrukken.
- ▶ Alle handsets gaan tegelijk over (paging), ook de handsets waarvan het belsignaal is uitgeschakeld.

Zoeken beëindigen

Aanmeld-/paging-toets op het basisstation (→ pagina 2) **kort** indrukken of verbindingstoets  resp. displaytoets **Uit** op de handset indrukken.

Naam van een handset wijzigen

Tijdens de aanmelding worden de namen "INT 1", "INT 2" enz. automatisch toegewezen. U kunt deze namen wijzigen. De naam mag niet langer zijn dan 6 tekens. De gewijzigde naam wordt in de lijst van elke handset weergegeven.

Voorwaarde: een van de snelkiesstoetsen is geprogrammeerd voor **Interne oproep naar geselecteerd nummer** programmeert (→ pagina 35).

In de ruststand de snelkiestoets indrukken op de handset (I...IV), die geprogrammeerd is voor **Interne oproep naar geselecteerd nummer**. De lijst met handsets wordt geopend. De eigen handset is gemarkeerd met <.



Handset kiezen.

Naam ▶ (naam invoeren) ▶ OK

Bijschakelen in een extern gesprek

U wilt bijschakelen in een bestand extern gesprek.

Voorwaarde: de functie **Inbreken** is ingeschakeld.

Functie inschakelen/uitschakelen:

Menu ▶ Instellingen ▶ OK

▶ Telefonie ▶ OK

▶ Inbreken ▶ OK (☑=aan)

Bij gesprek bijschakelen:

Verbindingstoets op de handset indrukken. Alle gesprekspartners horen een signaaltoon. In het display van de handset staat

Conferentie.

Bijschakelen beëindigen:

Verbreektoets op de handset indrukken, alle gesprekspartners horen een signaaltoon.

Als de **eerste** interne gesprekspartner op de verbreektoets drukt, blijft de verbinding tussen de bijgeschakelde handset en de externe gesprekspartner in stand.

Handset instellen

U kunt de instellingen van uw handset afzonderlijk wijzigen.

Displaytaal wijzigen

U kunt displayteksten in diverse talen laten weergeven.

Menu ▶ Instellingen ▶ OK

▶ Taal ▶ OK

▶ (taal selecteren) ▶ OK

De huidige taal wordt gemarkeerd door .

Als u per ongeluk een taal heeft ingesteld die u niet begrijpt:

Menu ▶ 5 nl 4 en

▶ (taal selecteren) ▶ OK

Grote cijfers instellen

U kunt de leesbaarheid van de cijfers tijdens het kiezen verbeteren. De cijfers worden dan groter weergegeven in het display en slechts op één regel weergegeven in plaats van twee.

Menu ▶ Instellingen ▶ OK

▶ Display ▶ OK

▶ Grote letters

▶ OK (☑=aan).

Let op

Bij uitgeschakelde functie wordt in de ruststand naast de tijd ook de interne naam van de handset weergegeven.

Displaycontrast wijzigen

U kunt het contrast van het display op 9 verschillende niveaus instellen.

Menu ▶  **Instellingen** ▶ **OK**

▶  **Display** ▶ **OK**

▶  **Contrast** ▶ **OK**

 Contrast instellen en op **OK** drukken.

Automatisch beantwoorden

Als deze functie is ingeschakeld, beantwoordt u een oproep door de handset uit het basisstation te nemen. U hoeft niet op de verbindingstoets  te drukken.

Menu ▶  **Instellingen** ▶ **OK**

▶  **Telefonie** ▶ **OK**

▶  **Autom. aann.**

▶ **OK** (= aan)

Gespreksvolume wijzigen

U kunt voor de handsfree-functie en voor de handset kiezen uit vijf volumeniveaus (1–5; bijvoorbeeld volume 3 = ).

Menu ▶  **Instellingen** ▶ **OK**

▶  **Audio/opt. signalen** ▶ **OK**

▶  **Spraakvolume** ▶ **OK**

▶  **Handsetvolume /**

Handsfreevolume ▶ **OK**

 Volume instellen en op **OK** drukken.



Volume tijdens een gesprek instellen:



Toets aan de zijkant **boven (harder)** of **beneden (zachter)** indrukken (→ pagina 2).

De instelling wordt automatisch na 3 seconden opgeslagen.

Belsignalen wijzigen

- ◆ Volume:
vijf volumes (1–5; bijvoorbeeld volume 3 =  en "Uit" (volume 0 = ).
- ◆ Melodie:
Lijst met standaard ringtones (oproepsignalen) De eerste die melodieën zijn de "klassieke" belsignalen.

U kunt voor de volgende functies een verschillend belsignaal instellen:

- ◆ Externe oproepen
- ◆ Interne oproepen
- ◆ Wekker

Volume van oproepsignaal instellen

Het volume is gelijk voor alle soorten belsignalen.

Menu ▶  **Instellingen** ▶ **OK**

▶  **Audio/opt. signalen** ▶ **OK**

▶  **Volume belsignaal** ▶ **OK**

▶  (volume instellen) ▶ **OK**

Volume instellen tijdens het overgaan:



Toets aan de zijkant **boven (harder)** of **beneden (zachter)** indrukken (→ pagina 2).

De instelling wordt automatisch na 3 seconden opgeslagen.

Melodie van belsignaal instellen

Stel de melodie van het belsignaal apart in voor externe oproepen, interne oproepen en de wekker.

U kunt voor externe oproepen bovendien instellen, dat uw toestel op bepaalde tijden of bij anonieme oproepen niet over gaat.

Voor interne oproepen en de wekker:

- Menu ▶ Instellingen ▶ **OK**
- ▶ Audio/opt. signalen ▶ **OK**
- ▶ Beltonen ▶ **OK**
- ▶ Interne oproepen / Wekker
- ▶ **OK** ▶ (Melodie selecteren)
- ▶ **OK** = geselecteerd)

Voor externe oproepen:

- Menu ▶ Instellingen ▶ **OK**
- ▶ Audio/opt. signalen ▶ **OK**
- ▶ Beltonen ▶ **OK**
- ▶ Externe oproepen ▶ **OK**

U kunt met het volgende selecteren:

Melodie ▶ **OK**

Melodie van belsignaal instellen zoals eerder beschreven.

Tijdinstelling ▶ **OK**

U kunt een periode invoeren waarbinnen uw toestel niet moet overgaan, bijvoorbeeld 's nachts.

Inschakelen met **OK** in- of uitschakelen (= ingeschakeld).

Instellingen ▶ **OK**

Begintijd: /Eindtijd:

Tijd met 4-tekens invoeren en **OK** indrukken.

Anonieme opr. uit ▶ **OK**

U kunt uw handset zo instellen dat hij bij oproepen zonder NummerWeergave niet overgaat. De oproep wordt alleen op het display gesignaleerd.

Functie **Anonieme opr. uit** met **OK** in- of uitschakelen (= ingeschakeld).

Belsignaal uit-/inschakelen

U kunt

- ◆ in de ruststand of **bij een oproep vóór het opnemen het belsignaal permanent** uitschakelen.
- ◆ alleen voor de huidige oproep het belsignaal uitschakelen.

Het is niet mogelijk om het belsignaal weer in te schakelen tijdens een oproep.

Belsignaal permanent uitschakelen

Sterretje-toets lang indrukken.

In het display verschijnt het symbool .

Belsignaal weer inschakelen

Sterretje-toets lang indrukken.

Handset instellen

Belsignaal voor de huidige oproep uitschakelen

Stil Displaytoets indrukken.

Attentie-/ waarschuwingssignalen

De handset maakt u door middel van een akoestisch signaal op verschillende activiteiten en situaties attent. De volgende signalen kunt u onafhankelijk van elkaar in- of uitschakelen:

◆ **Attentietonen**



- **Toets signaal:** elke druk op een toets wordt bevestigd.
- **Bevestigingssignaal** (oplopende reeks tonen): aan het einde van de gegevensinvoer/instelling, bij het plaatsen van de handset in het basisstation en bij het binnenkomen een nieuwe vermelding in de bellerslijst.
- **Foutsignaal** (aflopende reeks tonen): bij onjuiste invoer.
- **Menu-eindsignaal:** wanneer u het einde van een menu heeft bereikt.

◆ **Batt. bijna leeg**



De batterij moet worden geladen.

Het bevestigingssignaal dat klinkt als u de handset in het basisstation plaatst, kan niet worden uitgeschakeld.

Attentiesignalen in-/ uitschakelen

- Menu** ▶  **Instellingen** ▶ **OK**
- ▶  **Audio/opt. signalen** ▶ **OK**
 - ▶  **Attentietonen**
 - ▶ **OK** (☑= aan)

Batterij signaal in-/uitschakelen

- Menu** ▶  **Instellingen** ▶ **OK**
- ▶  **Audio/opt. signalen** ▶ **OK**
 - ▶  **Batt. bijna leeg**
 - ▶ **OK** (☑= aan)

Standaardinstellingen van de handset herstellen

U kunt individuele instellingen en wijzigingen ongedaan maken. Vermeldingen in het telefoonboek en de bellerslijst, datum en tijd en de aanmelding van de handset bij het basisstation blijven behouden.



- Menu** ▶  **Instellingen** ▶ **OK**
- ▶  **Systeem** ▶ **OK**
 - ▶  **Reset handset** ▶ **OK**

Met  het herstellen van de standaardinstellingen annuleren.

Basisstation instellen

U stelt het basisstation in met een aangemelde handset.



Wachtmuziek in-/uitschakelen

- Menu ▶  Instellingen ▶ OK
- ▶  Telefonie ▶ OK
 - ▶  Wachtmuziek
 - ▶ OK (= aan)

Repeater-ondersteuning

Met een repeater kunt u het bereik en de ontvangststerkte van het basisstation uitbreiden. Hiervoor moet u de repeater eerst activeren. Gesprekken die op dat moment via het basisstation worden gevoerd, worden verbroken.

Voorwaarde: u heeft een repeater aangemeld.

- Menu ▶  Instellingen ▶ OK
- ▶  Systeem ▶ OK
 - ▶  Repeatermodus
 - ▶ OK (= ingeschakeld)

Na het in- of uitschakelen van de repeater dient u de handset uit en weer in te schakelen (→ pagina 23).

Opmerkingen





- ◆ **ECO modus / ECO modus+** (→ pagina 43) repeater-ondersteuning sluiten elkaar wederzijds uit. Dit betekent dat als u een repeater gebruikt, u **ECO modus** en **ECO modus+** niet kunt gebruiken.
- ◆ De standaard ingestelde gecoedeerde transmissie wordt door het inschakelen van de repeater uitgeschakeld.

Basisstation beveiligen tegen onbevoegd gebruik

Beveilig de systeeminstellingen van het basisstation met een systeem-PIN die alleen aan u bekend is. Deze systeem-PIN moet u o.a. invoeren bij het aan- en afmelden van een handset bij het basisstation.

Systeem-PIN wijzigen

U kunt de ingestelde, viercijferige systeem-PIN van het basisstation ("0000") in een viercijferige PIN veranderen die alleen aan uzelf bekend is.

- Menu ▶  Instellingen ▶ OK
- ▶  Systeem ▶ OK
 - ▶  Systeem-PIN ▶ OK
 - ▶  ▶ Systeem-PIN: (huidige systeem-PIN invoeren) ▶ OK
 - ▶ **Nieuwe PIN:** (nieuwe systeem-PIN invoeren) ▶ OK

Basisstation instellen

System-PIN resetten

Als u de systeem-PIN vergeten bent, kunt u de oorspronkelijke code van de basis (**0000**) als volgt herstellen:

Verwijder het netsnoer van het basisstation. Houd de aanmeld-/paging-toets op het basisstation ingedrukt terwijl u tegelijkertijd het netsnoer weer op het basisstation aansluit. De toets tenminste 5 seconden ingedrukt houden.

Het basisstation is gereset en de systeem-PIN is weer ingesteld op **0000**.

Let op

Alle handsets zijn afgemeld en moeten opnieuw worden aangemeld. Alle instellingen worden teruggezet op de standaardinstellingen.

Standaardinstellingen van het basisstation herstellen

Bij het herstellen van de standaardinstellingen

- ◆ blijven datum en tijd behouden,
- ◆ blijven handsets aangemeld,
- ◆ wordt de **ECO modus in-** en de **ECO modus+** uitgeschakeld,
- ◆ wordt de systeem-PIN niet gereset.

Menu ▶  **Instellingen** ▶ **OK**
▶  **System** ▶ **OK**
▶  **Reset basis** ▶ **OK**

Basisstation op telefooncentrale gebruiken

U hoeft de volgende instellingen alleen op te geven als dat vereist is voor uw telefooncentrale. Raadpleeg hiervoor de gebruiksaanwijzing van de telefooncentrale.

Kiesmethode wijzigen

Menu ▶ *△ #→ 0. 5 jkl #→ 1. 1. 1.

▶ cijfer voor kiesmethode invoeren:

0. = toonkiezen (TDK);

1. = impulskiezen (IDK) ▶ **OK**.

Tijdelijk naar toonkiezen (TDK) omschakelen

Als uw telefooncentrale nog met impulskiezen (IDK) werkt, terwijl voor een verbinding toonkiezen nodig is (bijv. om voicemail te beluisteren), moet u tijdens het gesprek overschakelen op toonkiezen.

Voorwaarde: u voert een gesprek of heeft al een extern nummer gekozen.

▶ Sterretje-toets *△ indrukken.

Toonkiezen wordt **alleen voor deze verbinding** ingeschakeld.

Flashtijden instellen

Menu ▶ *△ #→ 0. 5 jkl #→ 1. 2. 2.

▶ Cijfer invoeren voor de flash-tijd:

0. = 80 ms; 1. = 100 ms;

2. = 120 ms; 3. = 400 ms;

4. = 250 ms; 5. = 300 ms;

6. = 600 ms; 7. = 800 ms ▶ **OK**.

Pauze na lijntoewijzing wijzigen

U kunt de lengte instellen van de pauze die wordt ingevoegd tussen het moment dat u de verbindingstoets  indrukt, en het moment dat het nummer wordt verstuurd.

Menu ▶ *△ #→ 0. 5 jkl #→ 1. 9. 9.

▶ Cijfer invoeren voor de pauze-lengte:

1. = 1 seconde;

2. = 3 seconden;

3. = 7 seconden ▶ **OK**.

Pauze na R-toets wijzigen

Menu ▶ *△ #→ 0. 5 jkl #→ 1. 4. 4.

▶ Cijfer invoeren voor de pauze-lengte: 1. = 800 ms;

2. = 1600 ms; 3. = 3200 ms

▶ **OK**.

Klantenservice

Heeft u vragen? Als Gigaset-klant profiteert u van ons omvangrijke service-aanbod. Snelle ondersteuning vindt u in deze **gebruiksaanwijzing** en op de **servicepagina van ons Gigaset Online Portal**.

Registreer uw Gigaset-telefoon direct na aankoop onder www.gigaset.com/be/nl/service of www.gigaset.com/be/fr/service.

Op die manier kunnen wij u sneller helpen bij vragen of garantiekwesties.

In uw eigen, met wachtwoord beveiligde pagina kunt u uw persoonlijke gegevens beheren en per e-mail contact opnemen met onze Klantenservice

In onze altijd actuele online-service vindt u:

- ◆ Uitgebreide informatie over onze producten
- ◆ Een overzicht van veelgestelde vragen en antwoorden
- ◆ Trefwoorden voor het snel opzoeken van onderwerpen
- ◆ Compatibiliteitsdatabase: U kunt hier controleren, welk basisstation en welke handset u samen kunt gebruiken
- ◆ Technische productvergelijker: vergelijk de producteigenschappen van verschillende producten met elkaar
- ◆ Downloaden van gebruiksaanwijzingen en de laatste software-updates
- ◆ E-mail contact met onze Klantenservice

Voor gedetailleerde vragen of persoonlijke ondersteuning kunt u **telefonisch** contact opnemen met onze medewerkers.

Bij onverhoopte problemen - voor reparaties en garantie-aanspraken:

Klantenservice 078156679

Tarief is afhankelijk van de lijn waarvan de oproep afkomstig is en van de tijdsduur.

Wij wijzen u erop, dat als het Gigaset-product niet door een geautoriseerde dealer in Nederland is verkocht, het mogelijk ook niet volledig compatibel is met het landelijke telefoonnetwerk. Zowel naast de afgebeelde CE-markering op de verpakking (kartonnen doos) van de telefoon als aan de onder- of achterkant van het basisstation (afhankelijk van het type) is eenduidig aangegeven voor welk land resp. welke landen het betreffende apparaat en de eventuele accessoires zijn ontwikkeld.

Indien het apparaat of de accessoires niet overeenkomstig deze aanwijzing, de instructies in de gebruiksaanwijzing of op het apparaat zelf worden gebruikt, kan dit gevolgen hebben voor de garantie-aanspraken (reparatie of vervanging van het product) die de koper kan laten gelden.

Om aanspraak op garantie te kunnen maken, wordt de koper van het product verzocht, het aankoopbewijs te overleggen, waaruit de aankoopdatum en het gekochte product blijken.

Vragen en antwoorden

Als u vragen heeft over het gebruik van het toestel, dan kunt u 24 uur per dag terecht op www.gigaset.com/service.

Bovendien bevat onderstaande tabel hulp bij het zoeken naar problemen

In het display wordt niets weergegeven.

1. De handset is niet ingeschakeld.
 - ▶ Verbreekttoets  lang indrukken.
2. De batterij is leeg.
 - ▶ Batterij laden of vervangen (→ pagina 15).

In het display knippert "BASIS".

1. De handset bevindt zich buiten het bereik van het basisstation.
 - ▶ Afstand tussen de handset en het basisstation verkleinen.
2. Het bereik van het basisstation is kleiner geworden, omdat u de Eco-modus heeft ingeschakeld.
 - ▶ Eco-modus uitschakelen (→ pagina 44) of de afstand tussen de handset en het basisstation verkleinen.
3. Basisstation is niet ingeschakeld.
 - ▶ Netadapter van het basisstation controleren (→ pagina 13).

In het display knippert "Zet handset in basisstat."

De handset is nog niet bij het basisstation aangemeld of is afgemeld.

- ▶ Handset in het basisstation plaatsen (automatisch aanmelden, kan tot 5 minuten in beslag nemen) of handset handmatig aanmelden (→ pagina 45).

De handset gaat niet over.

Belsignaal is uitgeschakeld.

- ▶ Belsignaal inschakelen (→ pagina 49).

U hoort geen belsignaal of kiestoon vanuit het vaste net.

U gebruikt niet het meegeleverde telefoonsnoer of u gebruikt een nieuwe kabel met een andere stekkerindeling.

- ▶ Gebruik altijd het meegeleverde telefoonsnoer of gebruik een telefoonsnoer met de juiste stekkerindeling (→ pagina 61).

De verbinding wordt altijd na circa 30 seconden verbroken.

Repeater ingeschakeld of uitgeschakeld (→ pagina 51).

- ▶ Handset uitschakelen en opnieuw inschakelen (→ pagina 23).

Bij het inschakelen van de ECO modus+ verschijnt "Niet mogelijk!" in het display.

Op het basisstation is een handset aangemeld dat de ECO modus+ niet ondersteunt.

Foutsignaal na het opvragen van de systeem-PIN.

De ingevoerde systeem-PIN is onjuist.

- ▶ Systeem-PIN terugzetten op 0000 (→ pagina 52).

Systeem-PIN vergeten.

- ▶ Systeem-PIN terugzetten op 0000 (→ pagina 52).

Het nummer van de beller wordt niet weergegeven, ondanks NummerWeergave.

Meesturen van nummers is niet vrijgegeven.

- ▶ **De beller** moet de functie voor het meesturen van nummers (CLI) bij de netwerkaanbieder laten vrijschakelen.

Zie informatie over NummerWeergave → pagina 30.

U hoort bij het invoeren een foutsignaal.

De actie is mislukt of u heeft onjuiste gegevens ingevoerd.

- ▶ Procedure herhalen.
Let op het display en raadpleeg zo nodig de gebruiksaanwijzing.

U kunt de voicemail niet beluisteren.

De telefooncentrale is ingesteld op impulskiezen.

- ▶ Telefooncentrale op toonkiezen instellen.

Goedkeuring

Dit apparaat is geschikt voor een analoge aansluiting op het Belgische telefoonnetwerk.

Er is rekening gehouden met de landspecifieke eigenschappen.

Gigaset Communications GmbH verklaart dat dit apparaat voldoet aan de fundamentele vereisten en andere relevante bepalingen van Richtlijn 1999/5/EC.

Voor een kopie van de Verklaring van Conformiteit met 1999/5/EC, ga naar:

www.gigaset.com/docs

CE 0682

Garantie

Onder de volgende voorwaarden kan de gebruiker (klant) aanspraak maken op zijn garantierecht:

- ◆ Wanneer het nieuwe apparaat en bijbehorende componenten binnen 24 maanden na aankoop defecten vertonen als gevolg van productie- en/of materiaalfouten, zal Gigaset Communications naar eigen keuze het apparaat kosteloos repareren of vervangen door een ander apparaat volgens de laatste stand van de techniek. In geval van delen die aan slijtage onderhevig zijn (zoals batterijen, keypads, behuizing), geldt deze garantiebepaling voor een periode van zes maanden na aankoopdatum.

- ◆ Deze garantie is niet van toepassing voor zover het defect aan het apparaat het gevolg is van onoordeelkundig gebruik en/of het niet in acht nemen van de informatie zoals vermeld in de gebruiksaanwijzingen.
 - ◆ Deze garantie geldt niet voor diensten die zijn uitgevoerd door geautoriseerde dealers of de klant zelf (zoals installatie, configuratie, software-downloads). Gebruiksaanwijzingen en eventueel op aparte informatiedragers meegeleverde software zijn eveneens van deze garantie uitgesloten.
 - ◆ Dit Gigaset Communications-product of de bijbehorende onderdelen die worden vervangen en teruggestuurd naar Gigaset Communications of diens serviceaanbieder worden eigendom van Gigaset Communications.
 - ◆ Deze garantie is uitsluitend van toepassing op nieuwe Gigaset Communications-producten die binnen de Europese Unie zijn aangeschaft, en wordt verleend door Gigaset Communications France SAS., 9, rue du Docteur Finot, Bât Renouillères 93200 SAINT DENIS, Frankrijk.
 - ◆ Verdergaande of andere aanspraken dan vermeld in deze garantie zijn uitgesloten, behoudens voor zover aansprakelijkheid berust op bepalingen van dwingend recht, zoals de wettelijke regeling inzake productaansprakelijkheid.
 - ◆ De duur van de garantie wordt niet verlengd door diensten die in het kader van de garantie tijdens de duur van de garantie worden verleend.
 - ◆ Wanneer een beroep op deze garantie wordt gedaan en het Gigaset Communications-product wordt vervangen of gerepareerd, wordt de garantietermijn niet verlengd of vernieuwd, tenzij dit in strijd is met dwingend recht.
 - ◆ Gigaset Communications behoudt zich het recht voor de klant kosten in rekening te brengen voor het vervangen of repareren van het Gigaset Communications-product indien het defect aan het Gigaset Communications-product niet door de garantie wordt gedekt. Tevens kan Gigaset Communications de klant de kosten in rekening brengen die voortvloeien uit ingrepen aan een door de klant geretourneerd Gigaset Communications-product dat in goede staat verkeert
- Wilt u gebruikmaken van deze garantie, neem dan bij voorkeur contact op met uw leverancier of met de telefoondienst van Gigaset Communications. Het telefoonnummer vindt u in de bijgevoegde gebruikshandleiding.

Milieu

Ons milieubeleid

Gigaset Communications GmbH is zich bewust van haar maatschappelijke verantwoordelijkheid en zet zich in voor een betere wereld. Onze ideeën, technologieën en activiteiten komen ten goede aan mensen, de maatschappij en het milieu. Doel van onze wereldwijde activiteiten is de duurzame bescherming van de kwaliteit van het leven. Wij nemen onze verantwoordelijkheid gedurende de hele levensduur van onze producten. Al bij de planning van onze producten en processen houden wij rekening met de gevolgen voor het milieu. Dit geldt zowel voor de productie, de aanschaf, de verkoop, het gebruik, de service als de uiteindelijke inzameling en afvoer van onze producten.

Kijk voor meer informatie over onze milieuvriendelijke producten en processen op internet onder www.gigaset.com.

Milieumanagementsysteem



Gigaset Communications GmbH is gecertificeerd volgens de internationale normen EN 14001 en ISO 9001.

ISO 14001 (milieu): gecertificeerd sinds september 2007 door TÜV SÜD Management Service GmbH.

ISO 9001 (kwaliteit): gecertificeerd sinds 17-02-1994 door TÜV SÜD Management Service GmbH.

Zuinig in gebruik voor een beter milieu

Het gebruik van ECO DECT (→ pagina 43) bespaart energie en levert op deze wijze een actieve bijdrage aan een beter milieu.

Inzameling van afval en oude apparaten

Oplaadbare batterijen zijn klein chemisch afval. Uitgebreide informatie over het verwijderen van oude batterijen kunt u opvragen bij uw gemeente of de vakhandel waar u het product hebt gekocht.

Elektrische en elektronische producten mogen niet bij het huisvuil worden aangeboden maar dienen naar speciale inzamelingscentra te worden gebracht die zijn bepaald door de overheid of plaatselijke autoriteiten.



Het symbool van de doorgekruiste vuilnisbak op het product betekent dat het product valt onder

Europese richtlijn 2002/96/EC.

De juiste manier van weggoien en afzonderlijke inzameling van uw oude apparaat helpt mogelijke negatieve consequenties voor het milieu en de menselijke gezondheid te voorkomen. Het is een eerste vereiste voor hergebruik en recycling van tweedehandse elektrische en elektronische apparaten.

Voor meer informatie over het weggoien van uw oude apparaat, dient u contact op te nemen met uw gemeente, afvalverwerkingsbedrijf of de winkel waar u het product heeft gekocht.

Bijlage

Onderhoud

Veeg het toestel alleen schoon met een **vochtige** of **antistatische doek**. Gebruik geen oplosmiddelen of microvezeldoekjes.

Gebruik **nooit** een droge doek. Hierdoor kan een statische lading ontstaan.

Contact met vloeistoffen

Als de handset in contact gekomen is met vloeistof:

1. **De handset uitschakelen en onmiddellijk de batterijen verwijderen.**
2. De vloeistof uit de handset laten lopen.
3. Alle onderdelen droog deppen en de handset vervolgens **ten minste 72 uur** met geopend batterijvakje en met de toetsen naar beneden laten drogen op een droge, warme plek (**niet** in een magnetron of oven enz.)
4. **De handset pas weer inschakelen als deze volledig droog is.**

Als het toestel volledig droog is, kan het in veel gevallen weer worden gebruikt.

Technische gegevens

Batterijen

Technologie: Nikkel-metaalhydride (NiMH)

Afmetingen: AAA (Micro, HR03)

Spanning: 1,2 V

Capaciteit: 550 - 1000 mAh

De handset wordt geleverd met twee goedgekeurde oplaadbare batterijen.

Gebruiks-/laadduur van de handset

Deze Gigaset-handset kan oplaadbare batterijen tot een capaciteit van 1000 mAh laden. Het gebruik van speciale oplaadbare batterijen met een hoger vermogen is bij draadloze telefoons niet zinvol.

De bedrijfstijd van uw Gigaset is afhankelijk van de batterijcapaciteit, de ouderdom van de batterijen en uw belgedrag (alle tijdaanduidingen zijn maximale waarden).

	Capaciteit (mAh) ca.			
	550	700	800	1000
Standby-tijd (uren)	180	210	240	295
Gesprekstijd (uren)	15	17	20	25
Gebuikstijd bij 1,5 uur gesprekstijd per dag (uren)				
- zonder ECO modus+	105	120	140	170
- met ECO modus+	65	70	85	105
Laadduur in basisstation (uren)	5,5	6,5	7,5	9
Laadduur in lader (uren)	5	6	6,5	8,5

Aangezien de ontwikkeling van oplaadbare batterijen en accupacks voortdurend doorgaat, wordt de lijst met goedgekeurde batterijen/accupacks in het FAQ-gedeelte van de Gigaset Klantenservice-pagina's regelmatig geactualiseerd:

www.gigaset.com/service

Stroomverbruik van het basisstation

	E500	E500A
Tijdens standby*	ca. 0,6 W	ca. 0,6 W
Tijdens standby van het basisstation **	<0,4 W	<0,4 W
Tijdens het gesprek	ca. 0,5 W	ca. 0,6 W

* geladen handset ligt in het basisstation

** handset niet in het basisstation

Algemene technische gegevens

DECT-standaard	wordt ondersteund
GAP-standaard	wordt ondersteund
Aantal kanalen	60 duplexkanalen
Radiofrequentie	1880–1900 MHz
Duplexmethode	tijdmultiplex, 10 ms kaderlengte
Herhaalfrequentie van de zendimpuls	100 Hz
Lengte van de zendimpuls	370 µs
Kanaalraster	1728 kHz
Bitrate	1152 kbit/s
Modulatie	GFSK
Spraakcodering	32 kbit/s
Zendvermogen	10 mW, gemiddeld vermogen per kanaal 250 mW pulsvermogen
Bereik	tot 300 m buitenshuis, tot 50 m binnenshuis
Stroomvoorziening basisstation	230 V ~/50 Hz
Omgevingseisen tijdens gebruik	+5 °C tot +45 °C; 20 % tot 75 % relatieve luchtvochtigheid
Kiesmethode	Toonkiezen (TDK)/impulskiezen (IDK)

Indeling van de telefoonstekker

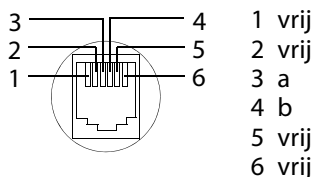

Naam schrijven en bewerken

Bij het schrijven van namen gelden de volgende regels:

- ◆ Aan elke toets tussen en zijn verschillende letters en tekens toegewezen.
- ◆ De cursor verplaatst u met .
- ◆ Tekens worden op de cursorpositie ingevoegd.
- ◆ Displaytoets **Wissen** indrukken om het teken links van de cursor te wissen.
- ◆ De eerste letter van de naam wordt automatisch als hoofdletter weergegeven, de rest als kleine letters.

Hoofdletters, kleine letters of cijfers schrijven

De modus voor tekst invoer wijzigt u door herhaaldelijk op de hekjestoets te drukken.

123	Cijfers
Abc	Hoofdletters*
abc	Kleine letters

* Eerste letter is een hoofdletter, de volgende letters zijn klein

Het overschakelen op een andere modus wordt links beneden in het display weergegeven.

Naam schrijven

- ▶ Voer de letter/het teken in door de bijbehorende toets in te drukken.

De tekens die aan de toets zijn toegewezen, worden in een selectieregel links onder in het display weergegeven. Het geselecteerde teken is gemarkeerd.

- ▶ Druk de toets meerdere keren **kort** achter elkaar in om naar de gewenste letter/tekens te springen.

Standaardtekens

	1x	2x	3x	4x	5x	6x	7x	8x	9x	10x	11x	12x	13x	14x	15x
	1	£	\$	¥	¤										
	a	b	c	2	ä	á	à	â	ã	ç					
	d	e	f	3	ë	é	è	ê							
	g	h	i	4	ï	í	ì	î							
	j	k	l	5											
	m	n	o	6	ö	ñ	ó	ò	õ	ö					
	p	q	r	s	7	ß									
	t	u	v	8	ü	ú	ù	û							
	w	x	y	z	9	ÿ	ý	æ	ø	å					
	¹⁾	.	,	?	!	0	+	-	:	;	"	'	;	_	
	*	/	()	<	=	>	%							
		#	@	\	&	§									

1) spatie

Accessoires

U kunt van uw Gigaset een draadloze telefooncentrale maken.

Gigaset-handset E500H

- ◆ Extra luid spraakvolume
- ◆ Handsfree-telefoneren in glasheldere kwaliteit
- ◆ Geschikt voor hoorapparaten (HAC)
- ◆ Groot zwart/wit-display met groot contrast
- ◆ Indicatie voor laadniveau van batterijen en radiocontact
- ◆ Zeer goed leesbaar dankzij grote letters en cijfers
- ◆ Grote weergave van teksten en symbolen op display (jumbo-cijfers)
- ◆ Handsfree-toets met groen verlichting
- ◆ Grote, verlichte en overzichtelijke toetsen
- ◆ Handige volumetoets aan de zijkant
- ◆ 4 snelkiestoetsen
- ◆ SOS-oproep (alleen in combinatie met basisstation E500A)
- ◆ Telefoonboek voor 150 vermeldingen
- ◆ Nummerherhaling van de laatste 10 telefoonnummers
- ◆ Gespreks-/standby-tijd tot max. 20 h/240 h
- ◆ Standaard oplaadbare batterijen
- ◆ Aansluiting voor headset

www.gigaset.com/gigasete500h



Gigaset-repeater

Met de Gigaset-repeater kunt het ontvangstbereik van de Gigaset-handset met het basisstation vergroten.

www.gigaset.com/gigasetrepeater



Aansluiting voor headset

Meer informatie over geschikte headsets vindt u op de betreffende productpagina onder www.gigaset.com

Alle accessoires en batterijen zijn verkrijgbaar in de speciaalzaak.



Gebruik alleen originele Gigaset-accessoires. Zo voorkomt u mogelijk lichamelijk letsel en schade aan het product en weet u zeker dat u zich houdt aan alle relevante voorschriften.

Wandmontage van het basisstation E500

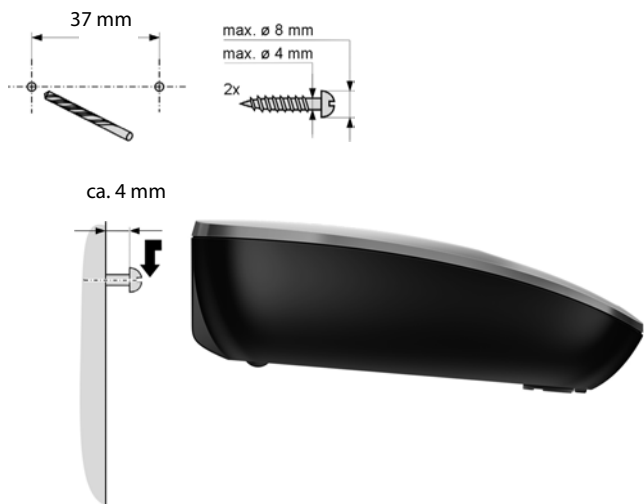

Wandmontage van de lader

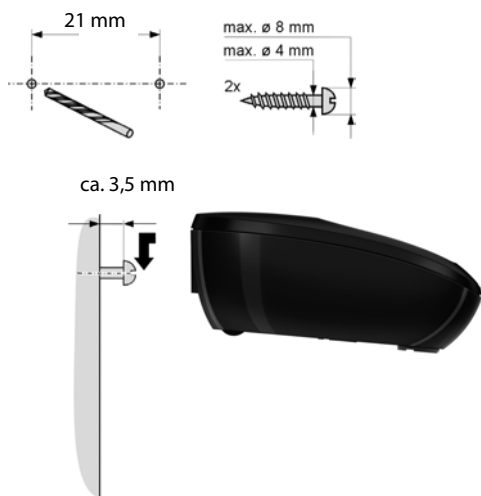

Trefwoordenregister

A

Aan/uit-toets	2
Aanmeld-/paging-toets	2
Aanmelden (handset)	45
Aansluiting voor headset	2
Accessoires	62
Afmelden, handset	46
Anoniem	30
Anonieme oproepen	49
Attentiesignalen	50
Automatisch	
beantwoorden	48
Automatisch beantwoorden	29, 48
Automatisch kiezen, voorkiesnummer van netwerkaanbieder	40

B

Basisstation	
aansluiten	13
instellen	51
op telefooncentrale	53
opstellen	12
standaardinstellingen herstellen ..	52
systeem-PIN	52
systeem-PIN wijzigen	51
Basisstation beveiligen tegen toegang door onbevoegden	51
Batterij	
laden	3
symbool	3
waarschuwingstoon	50
weergave	3
Batterijen	
plaatsen	14
Bedieningsstappen (weergave)	25
Bellen	
intern	36
Beller terugbellen	39
Bellerslijst	37, 38

Belsignaal	
melodie instellen	49
volume instellen	48
wijzigen	48
Beluisteren	
bericht op antwoordapparaat	43
Bereik	12
Bericht	
beluisteren	43
Berichtentoets	
lijsten openen	39
Beveiligen tegen toegang	51
Bevestigingssignaal	50
Bijschakelen bij een gesprek	47
Blokkeren	
toetsblokkering in-/uitschakelen ..	24

C

CLI, CLIP	30
CNIP	30, 39
Corrigeren van onjuiste invoer	23
Customer Care	54

D

Datum instellen	18
Display	
displaytaal wijzigen	17, 47
in ruststand	2, 20, 23
instellen	48
Displaytoetsen	2, 4

E

ECO DECT	43
Eco-modus	43
Eco-modus+	44

F

Flash invoeren	2
Flashtijden instellen (telefooncentrale)	53
Fouten verhelpen algemeen	55
Foutsignaal	50

Trefwoordenregister

G

Garantie	56
Gehoorapparaten	9
Gemiste oproep	38
Gesprek	
doorschakelen	
(doorverbinden)	37, 46
gesprekspartner bijschakelen	47
intern	36
Goedkeuring	56
Grote letters	47

H

Handmatig	31
Handset	
aanmelden	45
afmelden	46
attentiesignalen	50
contact met vloeistoffen	59
displaytaal	17, 47
gesprek doorverbinden	37
grote letters	47
in gebruik nemen	14
in-/uitschakelen	23
instellen (afzonderlijk)	47
meerdere gebruiken	45
microfoon uitschakelen	32
naam wijzigen	46
ruststand	23
standaardinstellingen herstellen ..	50
volume	48
zoeken	46
Handsfree	
toets	2
Handsfree-functie	31
Headset	2
Hekje-toets	2, 24
Help	55

I

In gebruik nemen (handset)	14
Indeling telefoonstekker	61
Indicatie laadniveau	3
Inhoud van de verpakking	11
Inschakelen	
attentiesignalen	50
beantwoorden	48
handset	23
toetsblokkering	24
Intern bijschakelen	47
Intern gesprek	36
wisselgesprek	37
Interne oproep	36
Interne oproep configureren	36
Inzameling van afval en oude	
apparaten	58

K

Kiesmethode	53
Kiezen	
telefoonboek	33
Klantenservice	54

L

Lager stroomverbruik	43
Lijst	
bellerslijst	37, 38
gemiste oproepen	38
nummerherhalingslijst	37
vermelding	38

M

Medische apparatuur	9
Melding van voicemail bekijken	42
Melodie instellen (belsignaal)	49
Menu	
eindsignaal	50
navigatie	22
overzicht	27
Microfoon van handset	
uitschakelen	32
Milieu	58

N

Naam	
van beller weergeven (CNIP)	30
van handset	46
Navigatietoets	2, 5
Netadapter	9
Netadapter, zuinig	43
Netwerkaanbieder, automatisch voorkiezen	40
Netz-Anrufbeantworer	
Nummer eintragen	42
Nummer	
des Netz-Anrufb. eintragen	42
opslaan in telefoonboek	32, 34
van beller weergeven (CLIP)	30
Nummerherhaling	37
Nummerherhalingslijst	4
NummerWeergave	30
NummerWeergave, opmerkingen ...	30

O

Onderdrukken	
voorkiesnummer	41
Onderhoud van het toestel	59
Onjuiste invoer corrigeren	23
Ontvangstversterker, zie Repeater	
Oproep	
beantwoorden	29
Oproep beantwoorden	29, 48
Oproep, anoniem	30
Oproepen	
extern	29
Opstellen	
basisstation	12

P

Paging	2, 46
PIN wijzigen	
systeem-PIN	52

R

Repeater	51
R-toets	2
Ruststand	23
Ruststand (display)	2
Ruststand, display	20
Ruststand, terug naar	23

S

Snelkiestoets I	2
Snelkiestoetsen II tot IV	2
Snelkiezen	
antwoordapparaat	43
nummers opslaan	34
toetsenprogrammering opslaan/wijzigen	35
Snelkiezen, zie snelkiezen	
Standaardinstellingen instellen	
basis	52
handset	50
Sterretje-toets	2
Stroomverbruik	60
Symbool	
belsignaal	49
toetsblokkering	24
Systeeminstellingen	51
Systeem-PIN wijzigen	51, 52
PIN wijzigen	51

T

Taal, display	17
Technische gegevens	59
Tekens wissen	23
Tekenset	61
Tekst schrijven en bewerken	61
Telefoneren	
extern	29
intern	36
oproep beantwoorden	29

Trefwoordenregister

Telefoonboek	32	Toets signaal	50
eerste nummer opslaan	32	Toonkiezen	53
vermelding opslaan	32	U	
vermelding selecteren	33	Uitschakelen	
vermelding/lijs t versturen naar		attentiesignalen	50
handset	34	beantwoorden	48
volgorde van vermeldingen	33	handset	23
Telefoonboek openen	5	toetsblokkering	24
Telefooncentrale		V	
basisstation op telefooncentrale ..	53	Verbindingstoets	2
flashtijden instellen	53	Verbreektoets	2, 29
kiesmethode instellen	53	Versturen	
omschakelen naar toonkiezen	53	telefoonboekvermelding naar	
Telefoonstekker, indeling	61	handset	34
Terugbellen vanuit bellerslijst	39	Voicemail	42
Terugbrengen van het		Volgorde in telefoonboek	33
zendvermogen	43	Volume	48
Tijd instellen	18	belsignaal	48
Tijdsturing	49	Volume instellen	
Toets 1 (snelkiezen)		belsignaal	48
antwoordapparaat	2	handset	48
Toets aan de zijkant	2, 5	luidspreker	48
Toetsblokkering	24	taal handset	48
Toetsen		Volume van de handset	48
aan/uit-toets	2	Voorkeuze	
berichttoets	39	vermelding opslaan, wijzigen	41
displaytoets	2, 4	Voorkeuzenummers	40
handsfree-toets	2	Vragen en antwoorden	55
hekje-toets	2, 24	W	
navigatietoets	2, 5	Waarschuwingston (batterij)	50
Paging-toets	2	Wachtmuziek	51
R-toets	2	Weergave	
snelkiestoetsen	32	voicemailmelding	42
snelkiezen voicemail	2	Weergeven	
snelkiezen		naam (CNIP)	30
antwoordapparaat	43	nummer (CLI/CLIP)	30
sterretje-toets	2	Wekker	45
toets 1 (snelkiezen)		Wektijd	45
antwoordapparaat	43		
toets aan de zijkant	2		
verbindingstoets	2		
verbreektoets	2		
wistoets	5		

Wijzigen	
displaytaal	17
naam van handset	46
systeem-PIN.....	52
Wisselgesprek	
intern gesprek.....	37
Wistoets.....	5

Z

Zendvermogen terugbrengen	43
Zoeken	
handset	46
in het telefoonboek	33
Zuinige netadapter.....	43

Issued by

Gigaset Communications GmbH
Frankenstr. 2a, D-46395 Bocholt

© **Gigaset Communications GmbH 2011**

All rights reserved. Subject to availability.

Rights of modification reserved.

www.gigaset.com