

Gigaset

E500

Onnittelut!

Ostamalla Gigaset-tuotteen olet valinnut kestävään kehitykseen sitoutuneen merkin. Tuotteen pakkaus on ympäristöystävällinen.

Lisätietoja osoitteessa www.gigaset.com



GIGASET. INSPIRING CONVERSATION.
MADE IN GERMANY

Gigaset E500 – laadukas kumppani

Tässä puhelimessa on ergonominen muotoilu, miellyttävät näppäimet ja selkeä näyttö, jossa suurikokoiset kirjaimet.

Siinä on vankka rakenne, ensiluokkainen ääni kaiutintoimintoa käytettäessä sekä pitkä käyttöaika.

Eko-tilan ansiosta Gigasetin lähetysteho (säteily) on valmiustilassa nolla – näin se säästää myös sähköä.

Kätevästi avautuva käyttöohje ja yksityiskohtaiset ohjeet ja kuvaukset auttavat tutustumaan puhelimen toimintoihin nopeasti. Hyödynnä kätevät asetusmahdollisuudet.

Pikavalintänäppäimet

Valitse usein soitettavat numerot näppärästi pikavalintänäppäimillä (→ s. 34).

Suuret kirjasimet ja kontrasti

Paranna numeroiden luettavuutta suurella kirjasinkoolla ja asettamalla näytön kontrasti mieltymystesi mukaan (→ s. 45).

Äänenvoimakkuus

Muuta luurin, kuulokkeen ja soittoäänien äänenvoimakkuutta kätevästi puhelimen oikeassa reunassa olevilla näppäimillä (→ s. 45).

Puhelinluettelo 150 numerolle

Tallenna puhelinnumerot ja nimet puhelinluetteloon (→ s. 32).

Puhelutiedot

Tarkista kuka on soittanut sinulle, kun olet ollut poissa (→ s. 37).

Valinnantoisto

Käytä viimeksi valittuja numeroita (→ s. 36).

Ympäristöystävällisyys

Vähennä lähetystehoa soittamalla puheluita Eko-tilassa (→ s. 41).

Lisätietoa puhelimestasi löydät internetistä osoitteesta

www.gigaset.com/gigasete500.

Rekisteröi Gigaset-puhelimesi heti oston jälkeen osoitteessa

www.gigaset.com/service – näin voimme auttaa ongelmatilanteissa tai takuuseen liittyvissä kysymyksissä nopeammin!

Mukavia hetkiä uuden puhelimesi kanssa!

Luurin yleiskuva



- 1 **Pikavalintanäppäin I** (→ s. 34)
- 2 **Pikavalintanäppäimet II-IV**
(→ s. 34)
- 3 **Näyttö** valmiustilassa (→ s. 20)
- 4 **Näyttönäppäimet** (→ s. 4)
- 5 **Puhelunäppäin**
Puheluun vastaaminen, valinnan aloitus
- 6 **Ohjausnäppäin** (→ s. 5)
- 7 **Näppäin 1**
Soittaminen verkossa olevaan vastaajaan (→ s. 40)
- 8 **Tähtinäppäin**
Soittoäännet päälle tai pois päältä (paina **pitkään**)
- 9 **Liitinpaikka kuulokkeelle**
(→ s. 59)
- 10 **0-näppäin/R-näppäin**
Välipuhelu (flash): paina **pitkään**
- 11 **Sivunäppäimet**
Äänenvoimakkuuden säätö (→ s. 5)
- 12 **Kaiutinnäppäin** (→ s. 31)
Vaihto luurin käyttöön ja kaiutintoiminnon välillä,
Palaa: kaiutintoiminto kytketty päälle
Vilkkuu: saapuva puhelu
- 13 **Lopetus-, virtanäppäin**
Puhelun lopetus, toiminnon keskeytys, paluu edelliselle valikkotasolle (paina **lyhyesti**), paluu valmiustilaan (paina **pitkään**), luuri päälle/pois päältä (paina valmiustilassa **pitkään**)
- 14 **Ruutunäppäin**
Näppäinlukitus päälle/pois (paina **pitkään**, s. 24); isojen ja pienten kirjaimien sekä numeroiden kirjoitus (→ s. 58)
- 15 **Mikrofoni**

Tukiaseman yleiskuva



1 Luurin haku / paging -näppäin

Ohje
Näytön kielen muuttaminen,
s. 45.

Symbolit ja näppäimet

Näyttösymbolit

Näyttö riippuu puhelimen asetuksista ja käyttötilasta.

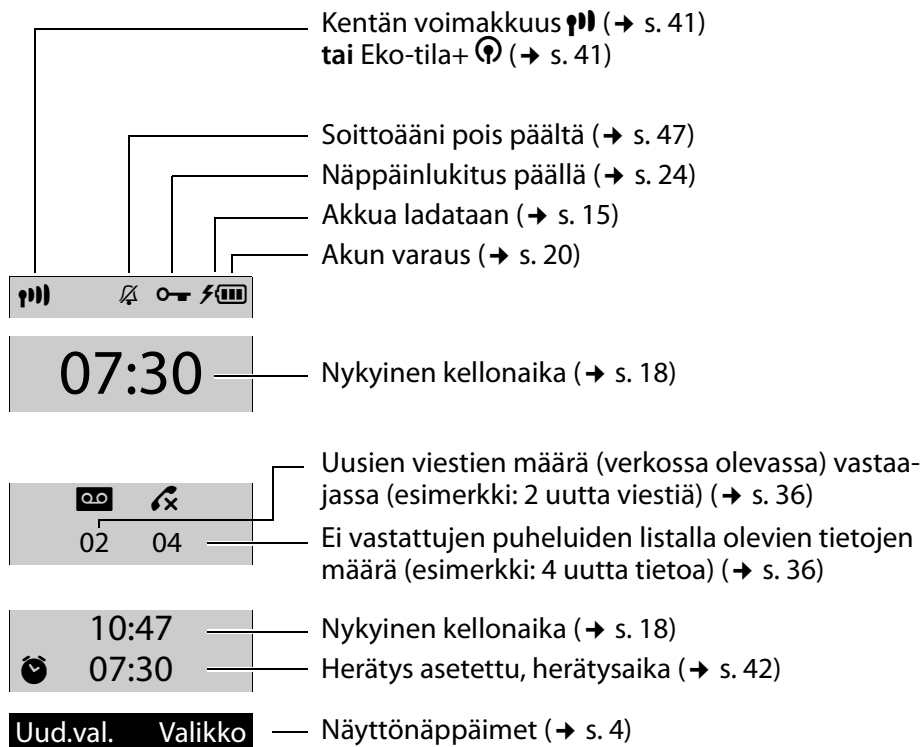

Näyttö ulkopuhelun aikana

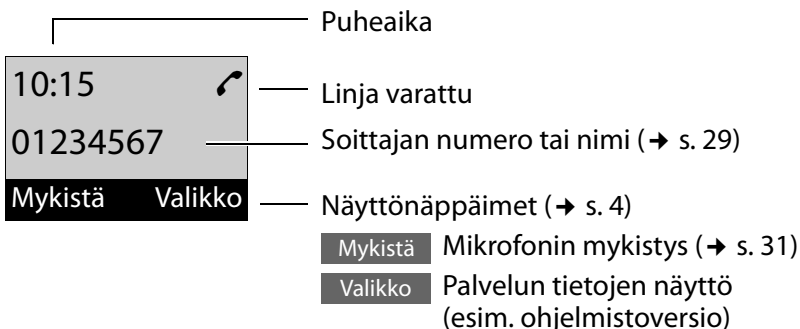

Symbolit ja näppäimet

Muita näyttösymboleita

Toiminto suoritettu



Toiminto epäonnistui



Ohje

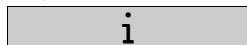

Herätyssoitto (→ s. 42)

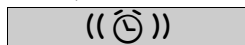

Odota...



Päävalikon symbolit

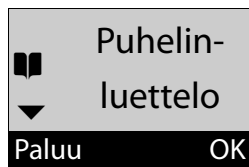

	Puhelinluettelo
	Ei vastatut
	Herätyskello
	Puhelinvastaaja
	Asetukset

Ohjeita valikoissa siirtymiseen ja valikkorakenne: s. 22, s. 27.

Näyttönäppäimet

Näyttönäppäinten toiminnot vaihtelevat tilanteen mukaan.

Esimerkki:

- ① Näyttönäppäinten nykyiset toiminnot
- ② Näyttönäppäimet



Esimerkki:

	Valinnantoistolistan avaus.
	Päävalikon / tilannekohtaisen valikon avaus.
	Valinnan vahvistus tai tiedon tallentaminen.
	Uusi ei vastattu puhelu tai uusi viesti verkossa olevassa vastaajassa (→ s. 38).

Poista Poistonäppäin: poistaa tekstin merkki/sana kerrallaan oikealta vasemmalle.

Paluu Paluu edelliselle valikkotasolle, toiminnon keskeytys.

Mykistä Mikrofonin mykistys (→ s. 31).

Ohjausnäppäin

Tässä käyttöohjeessa on merkitty mustalla ohjausnäppäimen se osa (ylä- tai alareuna), jota kyseisessä tilanteessa on painettava. Esim.  tarkoittaa, että ohjausnäppäintä painetaan yläreunasta.



Ohjausnäppäimen toiminnot:





Luurin valmiustilassa

 Puhelinluettelon avaus.

Valikoissa ja luetteloissa

 Edellinen/seuraava rivi.

Tietokentissä

 /  Kohdistimen siirtäminen oikealle  tai vasemmalle .

Ulkopuhelun aikana

 Puhelinluettelon avaus.

Sivunäppäimet

 Paina näppäintä **ylhäältä tai alhaalta** säätääksesi tilanteesta riippuen joko **luurin, soittoäänien, kaiuttimen, herätyskellon tai kuulokkeen** äänenvoimakkuutta. Näppäin on luurin sivussa.

Sisällysluettelo

Gigaset E500 – laadukas kumppani	1
Luurin yleiskuva	2
Tukiaseman yleiskuva	2
Symbolit ja näppäimet	3
Näyttösymbolit	3
Päävalikon symbolit	4
Näyttönäppäimet	4
Ohjausnäppäin	5
Sivunäppäimet	5
Turvaohjeet	9
Käyttöönotto	11
Vaihe 1: Pakkauksen sisällön tarkistus	11
Vaihe 2: Tukiaseman ja laturin sijoittaminen	12
Vaihe 3: Tukiaseman liittäminen	13
Laturin liittäminen (jos kuuluu toimitussisältöön)	13
Luurin käyttöönotto	14
Näytön kielen muuttaminen	17
Kellonajan ja päivämäärän asetus	18
Näyttö valmiustilassa	20
Mitä haluat tehdä seuraavaksi?	21
Puhelimen käyttö	22
Valikoissa siirtyminen	22
Näppäinkentän näppäimet	23
Virheiden korjaus	23
Luuri päälle ja pois päältä	23
Näppäinlukitus päälle ja pois päältä	24
Käyttöohjeessa käytetyt toimintojen kuvaukset	25
Valikkorakenne	27

Puhelut	29
Ulkopuhelut / puhelun lopetus	29
Puheluun vastaaminen	29
Soittajan numeron näyttö	29
Lisätietoja soittajan numeron näytöstä (CLIP)	30
Kaiutintoiminto	31
Luurin mykistys	31
Puhelinluettelo, pikavalintanäppäimet ja listat	32
Puhelinluettelo	32
Pikavalintanäppäimet I – IV	34
Sisäpuhelut	35
Valinnantoistolista	36
Verkossa oleva vastaajalista	36
Ei vastattujen puheluiden lista	36
Uusia tietoja sisältävän listan avaaminen	38
Operaattoritunnuksen automaattinen valinta	38
Verkossa olevan vastaajan käyttäminen	40
Ilmoitus verkossa olevan vastaajan viestistä	40
Viestien kuuntelu	40
ECO DECT	41
Luurin käyttö herätyskellona	42
Usean luurin käyttö	43
Luurin rekisteröinti	43
Luurin rekisteröinnin poistaminen	43
Luurin haku ("paging")	44
Luurin nimen muuttaminen	44
Ulkopuheluun osallistuminen	44
Luurin asetukset	45
Näytön kielen muuttaminen	45
Suuren kirjasinkoon asettaminen	45
Näytön kontrastin muuttaminen	45
Automaattinen vastaus puheluun	45
Äänenvoimakkuuden muuttaminen	45
Soittoäänien muuttaminen	46
Merkki-/varoitusaänet	47
Luurin tehdasasetusten palauttaminen	48

Sisällysluettelo

Tukiaseman asetukset	48
Odotusmusiikki päälle ja pois päältä	48
Repeaterin käyttö	48
Luvattoman käytön estäminen	49
Tukiaseman tehdasasetusten palautus	49
Tukiaseman käyttö puhelinvaihteessa	50
Asiakaspalvelu & Neuvonta	51
Kysymykset ja vastaukset	52
Hyväksyntä	53
Takuuehdot	53
Ympäristö	54
Liite	55
Puhdistus	55
Laitteen kastuminen	55
Tekniset tiedot	56
Tekstin kirjoitus ja muokkaus	57
Lisävarusteet	59
E500-tukiaseman kiinnitys seinälle	61
Laturin kiinnitys seinälle	61
Hakemisto	62

Turvaohjeet

Tärkeää

Lue turvaohjeet ja käyttöohje ennen puhelimen käyttöönottoa.

Selitä lapsillesi ohjeiden sisältö ja kerro puhelimen käyttöön liittyvistä vaaroista.



Käytä vain mukana toimitettua verkkolaitetta, jonka tyyppikoodi on merkitty tukiaseman tai laturin pohjaan.



Käytä ainoastaan **ladattavia akkuja**, jotka vastaavat **määritystä**, koska muut akut voivat aiheuttaa terveys- ja henkilövahinkoja. Tämän Gigaset-tuotteen tekniset tiedot löytyvät luvusta "Liite".



Laite voi aiheuttaa häiriöitä terveydenhuollossa käytettäviin laitteisiin. Huomioi siis ympäristön tekniset rajoitukset ja vaatimukset esim. sairaalassa.

Jos käytät terveydenhuoltolaitetta (esim. sydämentahdistin), hanki lisätietoja laitteen valmistajalta. Valmistaja pystyy kertomaan, miten hyvin kyseinen laite on suojattu ulkoiselta radiotaajuusenergialta. Tämän Gigaset-tuotteen tekniset tiedot löytyvät luvusta "Liite".



Älä pidä puhelimen luuria selkäpuoli korvaa vasten, kun se soi tai kun kaiutintoiminto on käytössä. Seurauksena voi olla vakavia, pysyviä kuulovaurioita.

Gigaset-luuri on yhteensopiva useimpien markkinoilla olevien digitaalisten kuulolaitteiden kanssa. Virheetöntä yhteensopivuutta jokaisen kuulolaitteen kanssa ei kuitenkaan voida taata.

Luuri voi aiheuttaa analogisissa kuulolaitteissa häiriöääniä (surinaa tai vihellystä) tai äänen yliohtautumisen. Ota ongelmatilanteissa yhteyttä kuulolaitteiden valmistajaan.



Älä sijoita tukiasemaa kylpyhuoneeseen tai kosteisiin tiloihin. Tukiasemaa ja laturia ei ole roiskeveesisuojattu.



Älä käytä puhelinta räjähdysalttiissa ympäristössä, esim. lakkaamossa.



Kun luovutat Gigaset-puhelimen toiselle henkilölle, anna myös käyttöohje.



Älä käytä viallisia tukiasemia, sillä ne saattavat aiheuttaa häiriöitä muihin laitteisiin. Korjauta mahdolliset viat huoltopalvelussa.

Turvaohjeet

Ohjeita

- ◆ Tässä käyttöohjeessa on kuvattu myös toimintoja, jotka eivät välttämättä ole käytettävissä kaikissa maissa.
- ◆ Laitetta ei voida käyttää sähkökatkon aikana. Myöskään **häätäpuheluita ei voida soittaa.**

Käyttöönotto

Vaihe 1: Pakkauksen sisällön tarkistus



- 1 Gigaset E500 -tukiasema
- 2 Gigaset-luuri
- 3 Kaksi akkua
- 4 Akkukotelon kansi
- 5 Vyöpidike
- 6 Tukiaseman verkkolaite
- 7 Puhelinjohto
- 8 Käyttöohje

Käyttöönotto

Jos olet ostanut laitteen **useammalla luurilla**, on pakkauksessa mukana jokaiselle luurille kaksi akkua, akkukotelon kansi ja yksi laturi **8**, jossa on verkkolaite **9**.



Vaihe 2: Tukiaseman ja laturin sijoittaminen

Tukiasema ja laturi on tarkoitettu käytettäväksi kuivissa sisätiloissa, joiden lämpötila on +5 °C – +45 °C.

- ▶ Aseta tukiasema keskeiselle paikalle tasaiselle, liukumattomalle alustalle tai asenna tukiasema seinälle → s. 61.

Ohje

Huomioi tukiaseman kantomatka. Kantomatka on ulkona n. 300 m ja rakennuksissa n. 50 m. Kantomatka pienenee, kun **Eko-tila** (→ s. 41) on kytketty päälle.

Laitteen jalkojen ei pitäisi jättää jälkiä alustalle. Koska kalusteissa käytetään useita erilaisia lakkoja ja pinnoitteita, emme kuitenkaan voi taata, ettei alustalle jää jälkiä.

Tärkeää

- ◆ Älä koskaan säilytä puhelinta lämmönlähteiden tai muiden sähkölaitteiden lähellä tai suorassa auringonpaisteessa.
- ◆ Suojaa Gigaset-puhelinta kosteudelta, pölyltä, syövyttäviltä nesteiltä ja höyryltä.

Vaihe 3: Tukiaseman liittäminen

- ▶ Kytke **ensin** puhelinpistoke **2** pistorasiaan ja johdot johtouriin.
- ▶ Liitä **sitten** verkkolaite **1**.

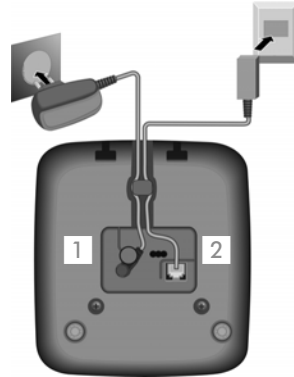

Tärkeää

- ◆ Verkkolaitteen on **oltava aina kytkettynä** pistorasiaan, koska puhelin ei toimi ilman sähköä.
- ◆ Käytä vain **mukana toimitettua** verkkolaitetta ja puhelin-kaapelia. Eri puhelinpistokkeiden lankojen järjestykset saattavat poiketa toisistaan (Lankojen järjestys → s. 57).

Laturin liittäminen (jos kuuluu toimitussisältöön)

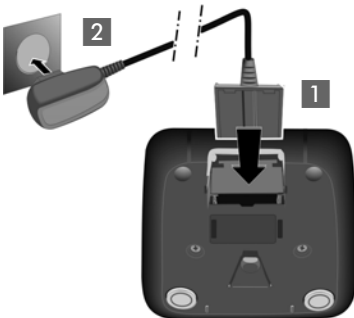

- ▶ Liitä pistokkeen litettä pää **1**.
- ▶ Liitä pistoke pistorasiaan **2**.

Jos pistoke on irrotettava laturista, paina ensin lukitusnappia **3** ja vedä pistoke **4** sitten irti.

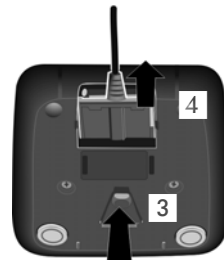

Luurin käyttöönotto

Puhelimen näytön päällä on suojakalvo.
Irrota kalvo!

Akun asetus paikalleen ja akkukotelon kannen sulkeminen

Tärkeää

Käytä ainoastaan Gigaset Communications GmbH:n suosittelemia ladattavia akkuja (→ s. 56), koska muut akut voivat aiheuttaa henkilö- ja esinevahinkoja. Väärälainen akku saattaa esimerkiksi rikkoa akkukotelon kannen tai akku saattaa räjähtää. Lisäksi laitteen toiminnassa voi esiintyä häiriöitä tai laite voi vioittua.

- ▶ Aseta akkujen navat oikein päin. Akkujen navat on merkitty akkukoteloon.



- ▶ Kohdista akkukotelon kannen sivuilla olevat pidikkeet ensin kotelon sisäpuolella oleviin aukkoihin.
- ▶ Työnnä sitten akkukotelon kantta, kunnes se kiinnittyy paikalleen.

Mikäli akkukotelon kansi on avattava uudelleen esim. akkujen vaihtamisen yhteydessä, ota kiinni kotelon sivussa olevasta syvennyksestä ja käännä akkukotelon kantta vinosti ylöspäin.

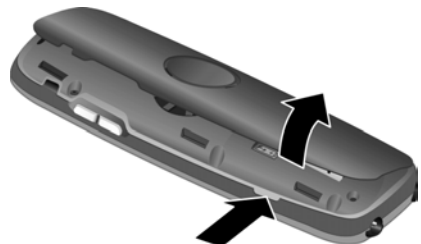

Vyöpidikkeen kiinnitys

Luurin sivuissa on aukot vyöpidikkeen kiinnittämistä varten.

- ▶ **Kiinnitä vyöpidike** painamalla se luurin takaosaan niin, että vyöpidikkeen kiinnikkeet kiinnittyvät aukkoihin.
- ▶ **Irrota vyöpidike** painamalla oikealla peukalolla voimakkaasti sen keskiosaa, työntämällä vasemman käden etusormen kynsi ylhäältä vasemmalta pidikkeen ja kotelon väliin ja vetämällä pidike ylös.

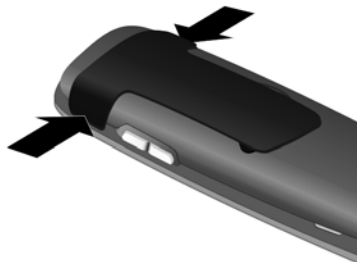

Akun lataus

Akkujen varaus näkyy oikein vain, kun akku on ensin kertaalleen ladattu ja lataus purettu kokonaan.

- ▶ Aseta luuri tukiasemaan **7,5 tunniksi** niin, että sen näyttö osoittaa eteenpäin.



Ohje

Luurin saa asettaa vain sille tarkoitettuun laturiin tai E500/E500A-tukiasemaan.

- ▶ Ota luuri tukiasemasta ja aseta takaisin vasta, kun akut ovat tyhjentyneet kokonaan.

Ohjeita

- ◆ Luuri on rekisteröity valmiiksi tukiasemaan. Jos olet ostanut **tukiaseman mukana useita luureja**, kaikki luurit on rekisteröity valmiiksi tukiasemaan. Rekisteröintiä ei tarvitse suorittaa.
- ◆ Ensimmäisen lataus- ja purkukerran jälkeen voit laittaa luurin tukiasemaan jokaisen puhelun jälkeen.
- ◆ Toista akkujen täydellinen lataus ja latauksen purku joka kerran, kun irrotat akut luurista ja laitat ne takaisin.
- ◆ Akut saattavat kuumentua käytön aikana. Se on vaaratonta.
- ◆ Akkujen latauskapasiteetti heikkenee teknisistä syistä ajan myötä.

Näytön kielen muuttaminen

Muuta näytön kieli, jos valittuna on kieli, jota et ymmärrä.

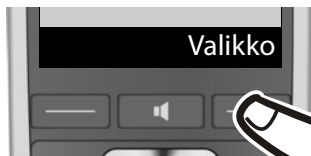

- ▶ Paina oikeanpuoleista näyttö-näppäintä.



- ▶ Paina näppäimiä **5 jkl** ja **4 ghi** **pitkään** peräjälkeen.

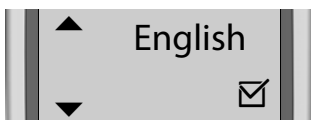

Näytölle avautuu kieliasetusten valikko. Asetettu kieli näkyy (esim. englanti) valittuna.

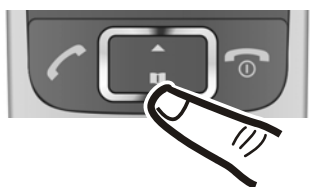

- ▶ Paina ohjausnäppäimen  alareunaa niin kauan...



... kunnes näytöllä näkyy haluamasi kieli, esim. ranska.

- ▶ Vahvista kielen valinta painamalla näyttötekstin **OK** alapuolella olevaa näyttönäppäintä.

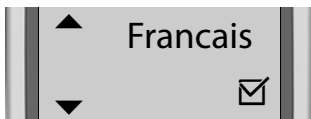

Valitun kielen kohdalla on -merkki.



- ▶ Palaa valmiustilaan painamalla **pitkään** lopetusnäppäintä .

Kellonajan ja päivämäärän asetus

Aseta oikea päiväys ja kellonaika, jotta puhelutietoihin tallentuvat puhelujen ajat ovat oikein ja herätyskello toimii.

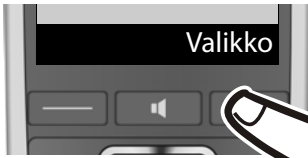

- ▶ Avaa päävalikko painamalla näyttötekstin **Valikko** alapuolella olevaa näyttönäppäintä.

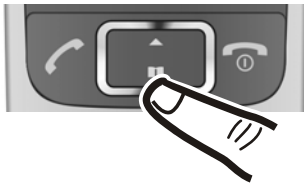

- ▶ Paina ohjausnäppäimen alareunaa...



... kunnes näytöllä näkyy valikkokohta **Asetukset**.

- ▶ Paina näyttötekstin **OK** alapuolella olevaa näyttönäppäintä.



Näytöllä näkyy valikkokohta **Päiväys/ aika**.

- ▶ Paina näyttötekstin **OK** alapuolella olevaa näyttönäppäintä.

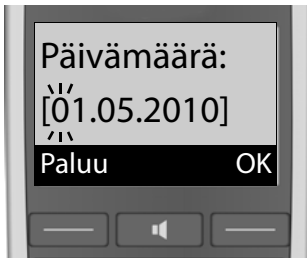

- ▶ Näytölle avautuu tietokenttä. Valittu vaihtoehto on merkitty [...]-merkillä. Syötä näppäimistöllä päivä, kuukausi ja vuosi 8-numeroisena, esim.

0	1	0	5	2	0	1	0
0	1	0	5	2	0	1	0

 tarkoittaa 1. toukokuuta 2010.



Korjaaminen: Vaihda kenttien välillä painamalla ohjausnäppäimen ala- tai yläreunaa.

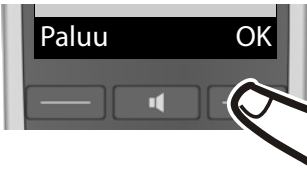
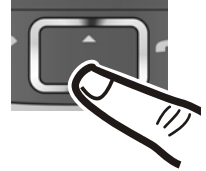

- ▶ Vahvasta valinta painamalla näyttötekstin **OK** alapuolella olevaa näyttönäppäintä.



- ▶ Syötä tunnit ja minuutit näppäimistöllä 4-numeroisena, esim.

0	7	1	5
0	7	1	5

 tarkoittaa 7:15. Siirry ohjausnäppäimellä kentästä toiseen.

- ▶ Vahvasta valinta painamalla näyttötekstin **OK** alapuolella olevaa näyttönäppäintä.



Näytöllä näkyy **Tallennettu**.
Kuulet vahvistusäänen.







- ▶ Luuri palaa valmiustilaan painamalla **pitkään** lopeutusnäppäintä .

Näyttö valmiustilassa







Kun puhelin on rekisteröity ja päivämäärä ja kellonaika on asetettu puhelimeen, valmiustila näyttää seuraavalta (esimerkki).

Näytön symbolit

- ◆ Radioyhteys tukiaseman ja luurin välillä:

- hyvä...heikko:    
- ei kenttää:  vilkkuu

- ◆ Akun varaus:

-  yli 66 % ladattu
-  33–66 % ladattu
-  11–33 % ladattu
-  vilkkuu: alle 10 % ladattu (puheaikaa jäljellä alle tunti)
-    akkua ladataan

Kun **Eko-tila+** (→ s. 41) on käytössä, näkyy vasemmalla ylhäällä -merkki.

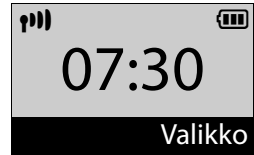

Puhelimesi on nyt käyttövalmis!

Mitä haluat tehdä seuraavaksi?

Kun olet ottanut Gigasetin käyttöön, voit soittaa puheluita heti – tai muokata sen toimintoja itsellesi sopiviksi. Seuraavasta luettelosta löydät tärkeimmät aiheet nopeasti.

Puhelimen käyttäminen	▶	s. 22
Vanhan puhelinluettelon siirtäminen uuteen luuriin	▶	s. 33
Uusien luurien rekisteröiminen	▶	s. 43
Puhelinnumeron tallentaminen puhelinluetteloon	▶	s. 32
Luurin soittoäänien ja niiden äänenvoimakkuuden muuttaminen	▶	s. 46
Luurin äänenvoimakkuuden muuttaminen	▶	s. 45
Eko-tila/Eko-tila+ päälle	▶	s. 41

Ohje

Jos sinulla on puhelimen käyttöön liittyviä kysymyksiä, lue vianmäärityksen ohjeet (→ s. 52) tai käänny asiakaspalvelun puoleen. Autamme mielellämme (→ s. 51)!

Puhelimen käyttö

Valikoissa siirtyminen

Puhelimen toiminnot ovat valikossa, jossa on useita tasoja (valikkorakenne → s. 27).

Päävalikko (ensimmäinen valikkotaso)

- ▶ Avaa päävalikko luurin valmiustilassa painamalla ohjausnäppäintä **Valikko**.

Päävalikon toiminnot näkyvät näytöllä symbolina ja tekstinä.

Toiminnon valinta:

- ▶ Voit selata toimintoja painamalla ohjausnäppäintä . Valittavissa oleva toiminto näkyy näytöllä.
- ▶ Valitse näytöllä näkyvä toiminto painamalla näyttönäppäintä **OK**. Näytölle avautuu vastaava alavalikko ja sen ensimmäinen tieto.

Kun painat näyttönäppäintä **Paluu** tai **lyhyesti** lopetusnäppäintä , näyttö siirtyy takaisin valmiustilaan.

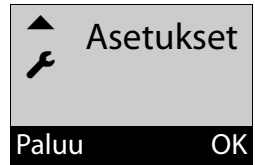

Alavalikot

Alavalikon toiminnot näkyvät näytöllä tekstinä.

Toiminnon valinta:

- ▶ Voit selata toimintoja painamalla ohjausnäppäintä . Toiminto näkyy näytöllä.
- ▶ Valitse näytöllä näkyvä toiminto painamalla näyttönäppäintä **OK**. Näytölle avautuu vastaava alavalikko ja sen ensimmäinen tieto.

Kun painat näyttönäppäintä **Paluu** tai lopetusnäppäintä , **lyhyesti**, siirrytään takaisin edelliselle valikkotasolle.

Asetukset, joita ei ole vahvistettu näyttönäppäimillä **OK** tai **Kyllä**, hylätään.

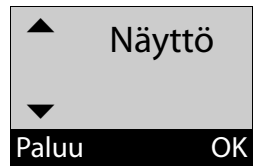



Paluu valmiustilaan

Paluu mistä tahansa valikosta:

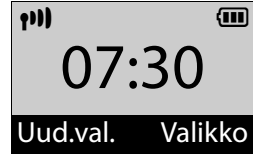
- ▶ Paina lopetusnäppäintä  pitkään tai
- ▶ älä paina mitään näppäintä: näyttö vaihtuu **automaattisesti** valmiustilaan 2 minuutin kuluttua.



Näppäinkentän näppäimet

 /  /  jne.

Paina kyseistä luurin näppäintä.



Näppäile numeroita tai kirjaimia.

Virheiden korjaus

Voit korjata syöttökenttien virheet siirtymällä ohjausnäppäimellä virheen kohdalle. Sen jälkeen voit

- ◆ poistaa virheellisen merkin kohdistimen vasemmalta puolelta painamalla näyttönäppäintä **Poista**
- ◆ lisätä merkkejä kohdistimen kohdalle
- ◆ korvata merkityn (vilkkuvan) merkin esim. kellonajan ja päiväyksen syötön yhteydessä.

Luuri päälle ja pois päältä



Paina valmiustilassa lopetusnäppäintä **pitkään** (vahvistusääni).

Näppäinlukitus päälle ja pois päältä

Näppäinlukitus estää puhelimen tahattoman käytön.



Paina ruutunäppäintä valmiustilassa **pitkään** (vahvistusääni). Näppäinlukitus kytkeytyy päälle tai pois päältä. Kun näppäinlukitus on kytketty päälle, näytöllä näkyy  -symboli.

Kun näppäinlukitus on käytössä, näet siitä ilmoituksen painaessasi mitä tahansa näppäintä.

Näppäinlukitus kytkeytyy automaattisesti pois päältä, kun luuriin soitetaan. Puhelun loputtua näppäinlukitus kytkeytyy takaisin päälle.

Ohje

Kun näppäinlukitus on kytketty päälle, myöskään hätänumeroihin ei voi soittaa.

Käyttöohjeessa käytetyt toimintojen kuvaukset

Toiminto kuvataan esim. seuraavasti:

Valikko ▶  **Asetukset** ▶ **OK** ▶  **Järjestelmä** ▶ **OK**
▶  **Eko-tila+** ▶ **OK** = päällä)

Toimi näin:

Ohje

Jos haluat valita viimeisen toiminnon valikkotasolla, jossa on useita toimintoja, kannattaa selata ylöspäin.

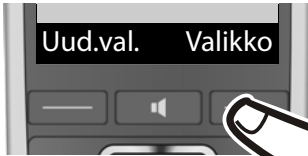

Valikko:

Avaa päävalikko painamalla näyttötekstin **Valikko** alapuolella olevaa näyttönäppäintä.

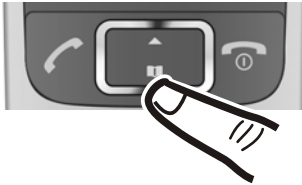

▶ :

Paina ohjausnäppäimen ylä- tai alareunaa...



Asetukset:

... kunnes näytöllä näkyy valikko-kohta **Asetukset**.

▶ **OK**:

Avaa alavalikko painamalla näyttötekstin **OK** alapuolella olevaa näyttönäppäintä.

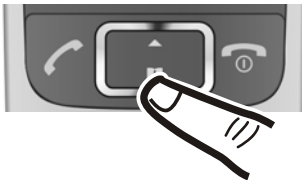

▶ :

Paina ohjausnäppäimen ylä- tai alareunaa...



Järjestelmä:

... kunnes näytöllä näkyy valikko-kohta **Järjestelmä**.

► **OK**:

Avaa alavalikko painamalla näyttötekstin **OK** alapuolella olevaa näyttönäppäintä.

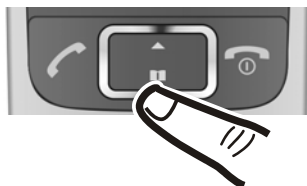

► 

Paina ohjausnäppäimen ylä- tai alareunaa...



Eko-tila+:

... kunnes näytöllä näkyy valikko-kohta **Eko-tila+**.

► **OK**:

Ota toiminto käyttöön tai pois käytöstä painamalla näyttötekstin **OK** alapuolella olevaa näyttönäppäintä (☑ = päällä).









Muutos on voimassa heti, eikä sitä tarvitse vahvistaa.

Siirry edelliselle valikkotasolle painamalla näyttötekstin **Paluu** alapuolella olevaa näyttönäppäintä

tai
palaavalmiustilaan painamalla pitkään lopetusnäppäintä .

Valikkorakenne

Kun valmiustilassa painetaan näyttönäppäintä **Valikko**, näytölle avautuu luettelo valikkokohdista. Voit selata luettelo -näppäimellä.

-  **Puhelinluettelo**
-  **Ei vastatut**
-  **Herätyskello**
-  **Puhelinvastaaja**
-  **Asetukset**

Valikkokohdat saattavat sisältää alavalikoita. Sivunumerot viittaavat käyttöohjeessa olevaan kuvaukseen.

 **Puhelinluettelo** → s. 32

 **Ei vastatut** → s. 36

 **Herätyskello**

Aktivointi	→ s. 42
------------	---------

Herätysaika	→ s. 42
-------------	---------

 **Puhelinvastaaja**

Toista viestit	→ s. 40
----------------	---------

Vastaaja	→ s. 40
----------	---------

Valikkorakenne

Asetukset

Päiväys/ aika	→ s. 18	
Äänet ja symbolit	Puhevoimakkuus	→ s. 45
	Soimisvoimakkuus	→ s. 46
	Soitto-äänet	→ s. 46
	Merkki-äänet	→ s. 48
	Akun varoitus	→ s. 48
Näyttö	Isot kirjaim.	→ s. 45
	Kontrasti	→ s. 45
Kieli	→ s. 45	
Rekisteröinti	Rekisteröi luuri	→ s. 43
	Poista rekisteröin.	→ s. 43
Puhelut	Automaatt. vastaus	→ s. 45
	Rinnankytkentä	→ s. 44
	Automaatt. suuntanro	→ s. 39
	Odotusmelodia	→ s. 48
Järjestelmä	Luurin perustila	→ s. 48
	Tukiaseman perustila	→ s. 49
	Repeater-tila	→ s. 48
	Eko-tila	→ s. 41
	Eko-tila+	→ s. 41
	Järjestelmä PIN	→ s. 49
Pikavalintänäppäimet	→ s. 34	

Puhelut

Kun painetaan mitä tahansa näppäintä näytön taustavalon ollessa kytkettynä pois päältä, kytkeytyy näytön taustavalo takaisin päälle. Painetun näppäimen toiminto suoritetaan.

Ulkopuhelut / puhelun lopetus

Ulkopuhelut ovat yleiseen puhelinverkkoon soitettuja puheluita.



(Näppäile puhelinumero) ja

◆ paina puhelunäppäintä tai

◆ kaiutinnäppäintä .

Numeroon soitetaan.

Voit myös painaa **ensin**

◆ puhelunäppäintä tai

◆ kaiutinnäppäintä .

[merkkiääni] ja sen jälkeen näppäillä numeron.

Voit muuttaa luurin äänenvoimakkuutta puhelun aikana sivunäppäimellä .

Puhelun lopetus / numeron valinnan keskeytys:

Paina lopetusnäppäintä tai aseta luuri tukiasemaan tai laturiin.

Puheluun vastaaminen

Luuri ilmoittaa saapuvasta puhelusta kolmella tavalla: soittoäänellä, tekstinä näytöllä ja vilkkuvalla kaiutinnäppäimellä .

Voit vastata puheluun **luurilla** seuraavilla tavoilla:

▶ painamalla puhelunäppäintä

▶ painamalla kaiutinnäppäintä

▶ painamalla näyttönäppäintä

Vastaa.

Jos luuri on tukiasemassa ja

Automaatt. vastaus -toiminto on

päällä (→ s. 45), luuri vastaa

puheluun automaattisesti, kun otat luurin tukiasemasta.

Jos soittoääni häiritsee, paina

Hilj.-näyttönäppäintä. Voit vastata puheluun niin kauan kuin se näkyy näytöllä.

Soittajan numeron näyttö

Soittajan numero näkyy näytöllä, kun seuraavat edellytykset täyttyvät:

- ◆ Operaattori tukee CLIP-, CLI-toimintoja.
 - CLI (Calling Line Identification): Soittajan numero siirretään.
 - CLIP (Calling Line Identification): Soittajan numero näkyy näytöllä.
- ◆ Olet tilannut operaattorilta CLIP-toiminnon.
- ◆ Soittaja on tilannut operaattoriltaan CLI-toiminnon.

Soittajan nimen tai numeron näyttö

Jos soittajan numero on tallennettu puhelinluetteloon, CNIP-näytön sijaan näkyy luetteloon tallennettu nimi.

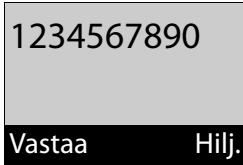

Numeron sijaan näytöllä näkyy:

- ◆ **Ulkopuhelu**, jos numeron näyttö ei ole käytössä.
- ◆ **Tuntemat.**, jos soittaja käyttää numeronäytön estoa.
- ◆ **Tuntemat.**, jos soittaja ei ole tilannut numeronäyttötoimintoa.

Ohje

Soittoääni voidaan kytkeä pois päältä tuntemattomissa puheluissa (soitot, joissa on numero-näytönesto päällä) (→ s. 47).

Lisätietoja soittajan numeron näytöstä (CLIP)

Gigaset-puhelin on asetettu tehtaalla niin, että soittajan puhelinnumero näytetään puhelimen näytöllä. Muita asetuksia ei Gigaset-puhelimeen tarvitse tehdä.

Jos puhelinnumeroa ei kuitenkaan näytetä näytöllä, se voi johtua seuraavista syistä:

- ◆ Et ole tilannut CLIP-toimintoa operaattoriltasi tai
- ◆ puhelin on liitetty integroituun puhelinvaihteeseen (yhdyskätävä) puhelinvaihteen/reitittimen kautta, joka ei välitä kaikkia tietoja.

Onko puhelin liitetty puhelinvaihteeseen/ yhdyskäytävään?

Tämä selviää siitä, onko puhelimen ja puhelinliitännän välissä jokin laite, esim. tietoliikennejärjestelmä tai yhdyskätävä. Useimmissa tapauksissa jo asetusten palauttaminen riittää:

- ▶ Vedä puhelinvaihteen verkkopistoke irti. Kytke pistoke takaisin paikalleen ja odota, kunnes laite käynnistyy uudelleen.

Jos puhelinnumeroa ei edelleenkään näytetä

- ▶ Tarkista puhelinvaihteen asetukset numeronäytön (CLIP) osalta ja kytke toiminto tarvittaessa päälle. Etsi laitteen käyttöohjeesta CLIP (tai puhelinnumeron näyttö, soittajan numeron näyttö, numero-näyttö). Ota tarvittaessa yhteyttä järjestelmän valmistajaan.

Jos edellä kuvatuista mikään ei onnistu, operaattori ei välttämättä tarjoa tämän puhelinnumeron käyttöön CLIP-toimintoa.

Onko numeronäyttö tilattu operaattorilta?

- ▶ Tarkista, tukeeko operaattori numeronäyttöä (CLIP) ja onko toiminto tilattu. Ota tarvittaessa yhteyttä operaattoriisi.

Lisätietoja aiheesta on Gigaset-sivustolla osoitteessa:

www.gigaset.com/service

Kaiutintoiminto



Kaiutintoimintoa käytettäessä kaiutin kytketään päälle, jolloin kuulet puhelun toisen osapuolen pitämättä luuria korvallasi. Näin molemmat kätesi vapautuvat ja myös muut henkilöt voivat kuunnella puhelua.

Ohje

Kerro puhekumppanillesi, jos toinen henkilö kuuntelee puhelua.

Kaiutintoiminto päälle ja pois päältä

Kytkeminen päälle numeron valinnan yhteydessä

-   Näppäile numero ja paina kaiutinnäppäintä.

Vaihto luurin käytön ja kaiutintoiminnon välillä

-  Paina kaiutinnäppäintä.

Voit kytkeä kaiutintoiminnon päälle ja pois päältä puhelun aikana.

Jos haluat laittaa luurin laturiin puhelun aikana:

- ▶ Pidä kaiutinnäppäin  painettuna, kun asetat luurin alas, ja jatka sen painamista vielä 2 sekuntia. Muuten puhelu lopetetaan.
- ▶ Äänenvoimakkuuden säätö
→ s. 45.

Ohje

Jos olet kytkenyt kuulokkeen, tilaa vaihdetaan kuulokkeen ja kaiutintoiminnon välillä.

Luurin mykistys

Voit asettaa mikrofonin pois päältä puhelun aikana.

- Mykistä** Mykistä luuri painamalla näyttönäppäintä.

- Päällä** Lopeta mykistys painamalla näyttönäppäintä.

Ohje

Myös kytketty kuuloke mykistään.

Puhelinluettelo, pikavalintanäppäimet ja listat

Käytössä ovat puhelinluettelo, pikavalintanäppäimet, valinnantoistolistat, verkossa oleva vastaajalista ja ei vastattujen puheluiden lista.

Puhelinluetteloon voidaan tallentaa jopa 150 tietoa.

Jokaiselle luurille luodaan oma puhelinluettelo. Voit kopioida kaikki tiedot tai yksittäisiä tietoja toiseen luuriin (→ s. 33). Tietoja voidaan kopioida myös vanhoista luureista, jos ne on rekisteröity (uuteen) tukiasemaan.

Puhelinluettelo

Puhelinluetteloon tallennetaan puhelinnumeroita, joille määritellään nimet. Puhelinluettelo avataan valmiustilassa -näppäimellä tai valikosta:

Valikko ▶ **Puhelinluettelo** ▶ **OK**

Ohje

Tässä käyttöohjeessa puhelinluettelo avataan aina -näppäimellä.

Tiedon pituus

Numero: enintään 22 numeroa

Nimi: enintään 16 merkkiä

Ensimmäisen puhelinnumeron tallennus puhelinluetteloon

 ▶ **Uusi tieto?** ▶ **OK**

▶  (Näppäile numero) ▶ **OK**

▶  (Näppäile nimi) ▶ **OK**

Puhelinnumeron tallennus puhelinluetteloon

 ▶ **Valikko**

▶  **Uusi tieto** ▶ **OK**

▶  (Näppäile numero) ▶ **OK**

▶  (Näppäile nimi) ▶ **OK**

Ohje

Nimien syöttämisessä auttaa merkkitaulukko (→ s. 57).

Puhelinluettelotietojen järjestys

Puhelinluettelotiedot tallentuvat aakkosjärjestykseen. Välilyönnit ja numerot tulevat ennen kirjaimia. Järjestys on seuraava:



1. Välilyönti
2. Numerot (0–9)
3. Kirjaimet (aakkosjärjestyksessä)
4. Muut merkit

Jos haluat ohittaa aakkosjärjestyksen, lisää nimen alkuun välilyönti tai numero. Tällöin nimi tallennetaan puhelinluettelon alkuun.

Puhelinluettelotiedon valinta

 Avaa puhelinluettelo.

Voit valita seuraavat toiminnot:

- ◆ Selaa tietoja painamalla , kunnes hakemasi nimi on valittu.
- ◆ Näppäile nimen ensimmäinen merkki ja selaa tarvittaessa tietoja -näppäimellä.



Valinta puhelinluettelosta

 ▶  (Valitse tieto) ▶ 

Puhelinluettelon tietojen hallinta

Valitse ensin tieto.

Tiedon muuttaminen

- Valikko** ▶  **Muuta tieto** ▶ **OK**
- ▶  (Muuta numeroa tarvittaessa)
 - ▶ **OK**
 - ▶  (Muuta nimeä tarvittaessa)
 - ▶ **OK**

Muiden toimintojen käyttäminen

Seuraavat toiminnot voidaan valita painamalla **Valikko** ▶ :

Näytä numero

Numeron näyttö.

Käytä numeroa

Muuta tai täydennä tallennettua puhelinnumeroa. Soita numeroon tai valitse muu toiminto painamalla **Valikko**.

Poista tieto

Poista valittu tieto.

Kopioi tieto

Kopioi yksittäinen tieto toiseen luuriin (→ s. 33).

Poista lista

Poista **kaikki** puhelinluettelo-tiedot.

Kopioi lista





Kopioi koko luettelo toiseen luuriin (→ s. 33).

Puhelinluettelon kopioiminen toiseen luuriin

Voit kopioida muiden luurien puhelinluettelotietoja uuteen luuriin – myös vanhempien luurien tietoja voidaan kopioida.

Edellytykset:

- ◆ Vastaanottava ja lähetävä luuri on rekisteröity samaan tukiasemaan.
- ◆ Toinen luuri ja tukiasema pystyvät lähettämään ja vastaanottamaan puhelinluettelon tietoja.

-  ▶  (Valitse tieto) ▶ **Valikko**
- ▶  **Kopioi tieto / Kopioi lista**
- ▶ **OK** ▶  (Näppäile vastaanottavan luurin sisänumero)
- ▶ **OK**

Voit valita sisänumeron luurien luettelosta tai näppäillä suoraan numeron, esim. 2. Luuriin soitetaan.

Näytöllä näkyvän puhelinnumeron kopiointi puhelinluetteloon

Voit kopioida puhelinluetteloon numeron, joka on listalla, esim. puhelutietojen luettelossa tai valinnastoistolistalla.

Näytöllä näkyy puhelinnumero.

- Valikko** ▶ **Kopioi luetteloon** ▶ **OK**
- ▶ Täydennä tieto (→ s. 32).

Pikavalintanäppäimet

I – IV

Voit tallentaa neljään **pikavalintanäppäimeen** tärkeitä puhelinnumeroita, joihin soitat usein. Voit määrittää pikavalintanäppäimeen **ulkonumeron** tai **sisäpuhelu-**toiminnon (→ s. 35).

Valitse tallennettu numero painamalla vastaavaa pikavalintanäppäintä I – IV.

Toiminnon määrittäminen pikavalintanäppäimelle

Edellytys: Kyseiselle pikavalintanäppäimelle ei ole vielä määritetty toimintoa.

- ▶ Paina valmiustilassa luurin pikavalintanäppäintä (I – IV), jolle haluat määrittää toiminnon.

Valitse toiminto painamalla :

Aktivoi ulkopuhelu

Ulkonumeron näppäileminen suoraan.



Näppäile numero ja paina **OK**.



Näppäile nimi ja paina **OK**.

Aktivoi sisäpuhelu

(katso "Sisäpuhelun määrittäminen", s. 35)

Aktivoi soit.k kaikkiin

(katso "Sisäpuhelun määrittäminen", s. 35)

Aktivoi luettelonro

Puhelinluettelossa olevan numeron määrittäminen näppäimeen. Puhelinluettelo avataan. Valitse numero ja paina **OK**.

Pikavalintanäppäimeen määritetyn toiminnon muuttaminen

Valikko ▶  **Asetukset** ▶ **OK**

▶  **Pikavalintanäppäimet** ▶ **OK**

▶  Valitse pikavalintanäppäin (I – IV)

Näppäimen numeron jäljessä näkyy nykyinen toiminto, esim.

I: <tyhjä>

Näppäimeen I ei vielä ole määritetty numeroa tai toimintoa.

IV: Sisäpuhelu

Näppäimeen IV on määritetty **sisäpuhelu**-toiminto.

Voit kuitenkin muuttaa määrittämiäsi.

Valitse toiminto painamalla **Valikko**

▶ . Nykyisestä määrittämisestä riippuen kaikki toiminnot eivät välttämättä ole käytettävissä.

Poista tieto

Näppäimen nykyisen määrittämis-
sen poistaminen.

Muuta tieto

Puhelinnumeron ja/tai nimen
muuttaminen.

Aktivoi luettelonro

Puhelinluettelossa olevan numeron määrittäminen näppäimeen.

Aktivoi sisäpuhelu

(katso esimerkki näppäimestä II
"Sisäpuhelut", s. 35)

Aktivoi soit.k kaikkiin

(katso esimerkki näppäimestä III
"Sisäpuhelut", s. 35)

Jos haluat tallentaa ulkonumeron näppäimeen, johon on jo määritetty **sisäpuhelu**-toiminto, on nykyinen määrittäminen ensin poistettava.

Sisäpuhelut

Sisäpuhelut ovat samaan tukiasemaan rekisteröityjen luurien välisiä ilmaisia puheluita.

Edellytys: Ennen kuin toiminto voidaan käyttää, on yhteen pikavalintanäppäimeen (I-IV) määritettävä **sisäpuhelu**-toiminto.

Sisäpuhelun määrittäminen

Edellytys: Kyseiselle pikavalintanäppäimelle ei ole vielä määritetty toimintoa.

Esimerkki: Näppäimen II määrittäminen **valitun numeron sisäpuhelua** varten.

II ▶  **Aktivoi sisäpuhelu** ▶ **OK**

Esimerkki: Näppäimen III määrittäminen **kaikkiin luureihin soitettava sisäpuhelua** varten

III ▶  **Aktivoi soit.kaikkiin**
▶ **OK**

Sisäpuhelu on määritetty näppäimiin II ja III.

Lisätietoja pikavalintanäppäimen määrittämisen muuttamiseen → s. 34.

Sisäpuhelun soittaminen

Soita sisäpuhelu painamalla luurin valmiustilassa sisäpuhelulle määritettyä näppäintä.

Esimerkki: Paina näppäintä II.

Näytölle avautuu luurien luettelo. Voit selata luetteloa. Käyttämäsi luurin kohdalla on <-merkki.



Valitse **Sisäpuh. kaikille** ja paina **OK** tai



Valitse **luuri** ja paina puhelinäppäintä .

Valittuun luuriin tai kaikkiin luureihin soitetaan.

Esimerkki: Paina näppäintä III.



Kaikkiin luureihin soitetaan.

Ohje

Jos puheluun ei vastata, luuri palaa 3 minuutin kuluttua valmiustilaan.

Sisäpuheluun vastaaminen

Puhelin soi, näytöllä näkyy soittavan osapuolen sisänumero (esim. **SISÄ 2**) tai nimi.

Vastaa puheluun painamalla luurin puhelu- tai kaiutinnäppäintä  / .

Puhelun lopetus

Paina luurin lopetusnäppäintä .

Puhelun välitys toiseen luuriin / sisäinen välipuhelu

Puhut ulkopuhelua.

▶ Paina sitä pikavalintanäppäintä (I-IV), joka on tallennettu sisäpuhelulle. (Voit palata ulkopuheluun sisäpuhelun aikana painamalla **Paluu**-näyttönäppäintä.)

Kun sisäpuhelun soittaja vastaa:



- ◆ **Välitä puhelu sisänumeroon** painamalla luurin lopetusnäppäintä .
- ◆ **Välipuhelu loppuu**, kun sisäpuhelun osapuoli lopettaa puhelun. Palaat takaisin ulkopuheluun.

Ohje

Voit myös painaa lopetusnäppäintä  **ennen** kuin toinen sisäpuhelun osapuoli osallistuu puheluun. Jos sisänumero ei vastaa tai se on varattu, puhelu siirtyy takaisin sinulle.

Koputtavaan puheluun vastaaminen

Jos sinulle tulee **sisäpuhelun** aikana **ulkopuhelu**, kuulet koputusäänen (lyhyt ääni). Jos liittymässäsi on puhelinnumeron välitystoiminto luurin näytöllä näkyy soittajan puhelinnumero.

- ▶ Lopeta sisäpuhelu painamalla luurin lopetusnäppäintä .
- ▶ Vastaa ulkopuheluun painamalla luurin puhelunäppäintä .

Valinnantoistolista

Valinnantoistolistalla on kymmenen viimeksi valittua numeroa (enintään 22 numeroa). Jos listalla oleva numero on tallennettu puhelinluetteloon nimellä, näytöllä näkyy nimi.

Numeron valinta valinnantoistolalta

Uud.val. Paina näyttönäppäintä.



Valitse tieto.



Paina puhelunäppäintä. Numeroon soitetaan.

Valinnantoistolistan tietojen hallinta

Uud.val. Paina näyttönäppäintä.



Valitse tieto.

Valikko Paina näyttönäppäintä.

Seuraavat toiminnot voidaan valita -näppäimellä:

Käytä numeroa (kuten puhelinluettelossa, s. 33)

Kopioi luetteloon (kuten puhelinluettelossa, s. 33)

Poista tieto (kuten puhelinluettelossa, s. 33)

Poista lista (kuten puhelinluettelossa, s. 33)

Verkossa oleva vastaajalista

Tämän listan kautta voit kuunnella verkossa olevan vastaajan viestit (→ s. 40).

Ei vastattujen puheluiden lista

Edellytys: CLIP (→ s. 29)

Puhelin tallentaa viimeiset 20 ei vastattua puhelua.

Ei vastattujen puheluiden listan avaaminen

- ◆ Listan avaus valikosta:

Valikko ▶  **Ei vastatut** ▶ **OK**

- ◆ Jos listaan on saapunut **uusia tietoja**, voit avata listan nopeasti näin:

 ▶  **Puhelut:**

(katso myös → s. 38)

Listan tiedot näkyvät näin:

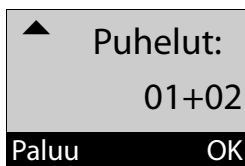

Uusien viestien määrä + vanhojen, luettujen viestien määrä.

OK Avaa lista painamalla näyttönäppäintä.

Listassa näkyy ensimmäisenä viimeksi tullut puhelu.

Listalla oleva tieto

Esimerkki listalla olevasta tiedosta:

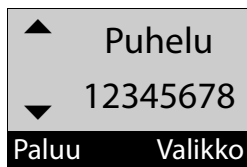

- ◆ Tiedon tila
Puhelu: uusi ei vastattu puhelu.
Vanha soit: jo aiemmin avattu tieto.
- ◆ Soittajan puhelinnumero
Voit tallentaa soittajan puhelinnumeron puhelinluetteloon (→ s. 33).

Valitse seuraavia toimintoja painamalla **Valikko**-näyttönäppäintä:

Poista tieto

Poista valittu tieto.

Kopioi luetteloon

Soittajan numeron kopiointi puhelinluetteloon.

Päiväys ja aika-ajan

Puhelun päivämäärän ja kellonajan näyttäminen.

Näytä numero

Soittajan numeron näyttäminen

Poista lista

Poista listan kaikki tiedot.

Poistuttaessa listalta kaikkien tietojen tilaksi asetetaan "vanha".

Tiedon valinta ei vastattujen puheluiden listalta

Listan avaaminen (→ s. 37).



Valitse tieto.



Paina puhelunäppäintä. Numeroon soitetaan.

Kaikkien tietojen poistaminen

Tärkeää! Tämä toiminto poistaa kaikki **vanhat ja uudet** tiedot.

Valikko ▶  **Ei vastatut** ▶ **OK**

▶  **Puhelut:** ▶ **OK** ▶ **Valikko**

▶  **Poista lista** ▶ **OK**



Paina **pitkään** (valmiustilassa).

Uusia tietoja sisältävän listan avaaminen



Jos listalle on saapunut **uusia viestejä**, avaa näyttönäppäimellä 

- ◆ verkossa oleva vastaaja (jos operaattorisi tukee tätä toimintoa ja verkossa olevan vastaajan numero on määritetty, s. 40)
- ◆ ei vastattujen puheluiden lista.

Kun jollekin listalle tulee **uusi tieto**, luurista kuuluu merkkiääni.

Valmiustilassa luurin näytöllä näkyy uutta viestiä tarkoittava symboli:

Symboli Uusi viesti...

-  ... verkossa olevassa vastaajassa
-  ... **Ei vastatut** -listassa

Uusien tietojen määrä näkyy kunkin symbolin alla.



Paina näyttönäppäintä  ja valitse haluamasi lista.

Kun lista suljetaan, näyttönäppäin

 ei enää näy näytöllä. Voit kuitenkin vielä käyttää listoja. Lisätietoja on seuraavissa kohdissa:

- ◆ Verkossa olevan vastaajan viestien kuunteleminen → s. 40
- ◆ Ei vastattujen puheluiden listan avaaminen → s. 36

Näyttönäppäin  näkyy näytöllä taas uusien viestien saapuessa.

Ohje

Verkossa olevaan vastaajaan saapuneet uudet puhelut näkyvät oikein vain, jos operaattorisi välittää nämä tiedot oikein (lisätietoja on operaattorin tarjoaman verkossa olevan vastaajan käyttöohjeessa).

Operaattoritunnuksen automaattinen valinta

Voit tallentaa yhden operaattoritunnuksen, joka lisätään **automaattisesti** numeron eteen valinnan yhteydessä. Jos haluat soittaa esim. ulkomaanpuheluita tietyn operaattorin verkon kautta, voit tallentaa operaattorin esivalintanumeron.

Määritä **Kyllä**-luetteloon niiden numeroiden suuntanumerot tai suuntanumeroiden ensimmäiset numerot, joissa käytetään operaattoritunnusta.

Määritä **Ei** -luetteloon **Kyllä**-luettelon poikkeukset.

Esimerkki:

Automaatt. suuntanro	0999
Kyllä	08
Ei	081 084

Kaikkien 08-alkavien numeroiden (lukuun ottamatta 081- ja 084-alkavia numeroita) alkuun lisätään automaattisesti suuntanumero 0999.

Puhelinnumero	Valittu numero
07112345678 ▶	07112345678
08912345678 ▶	0999 08912345678
08412345678 ▶	08412345678

Esivalintanumeron tallentaminen

Valikko ▶ **Asetukset** ▶ **OK**

▶ **Puhelut** ▶ **OK**

▶ **Automaatt. suuntanro**

▶ **OK**

▶ **Automaatt. suuntanro**

▶ **OK**

Näppäile tai muuta esivalintanumero.

OK Paina näyttönäppäintä. Tieto on tallennettu.

Paina **pitkään** (valmiustilassa).

Esivalintaluetteloiden tietojen tallentaminen tai muokkaaminen

Molemmat luettelot voivat sisältää 11 tietoa, jotka ovat 4 merkin pituisia.

▶ Kyllä-luettelossa saattaa olla maakohtaisista tehdasasetuksista riippuen valmiita numeroita. Tällöin esimerkiksi kaikkiin ulkomaanpuheluihin tai matkapuhelinverkon puheluihin liitetään **automaattisesti** tallentamasi esivalintanumero.

Valikko ▶ **Asetukset** ▶ **OK**

▶ **Puhelut** ▶ **OK**

▶ **Automaatt. suuntanro**

▶ **OK** ▶ **Kyllä / Ei** ▶ **OK**

Valitse tieto ja paina **OK**.

Näppäile puhelinnumeron ensimmäiset numerot tai muuta niitä.

OK Paina näyttönäppäintä. Tieto on tallennettu.

Paina **pitkään** (valmiustilassa).

Esivalinta tilapäisesti pois päältä

(paina **pitkään**) ▶ **Valikko**

▶ **Ei suuntanro** ▶ **OK**

Esivalinta pois päältä pysyvästi

▶ Poista esivalintanumero painamalla **Poista** ja **OK**.

Verkossa olevan vastaajan käyttäminen

Verkossa oleva vastaaja on operaattorin puhelinverkossa oleva puhelinvastaaja. Lisätietoja saat operaattoriltasi.

Voit käyttää vastaajaa vasta, kun olet **tilannut** toiminnon operaattoriltasi.

Verkossa olevan vastaajan numeron tallennus

Voit käyttää verkossa olevaa vastaajaa helposti ja nopeasti verkossa olevan vastaajalistan kautta ja pikavalintanäppäimellä. Vastaajan numeron on oltava tallennettuna puheliin.

Valikko ▶  **Puhelinvastaaja**
▶ **OK** ▶ **Vastaaja** ▶ **OK**



Näppäile verkossa olevan vastaajan numero ja paina **OK**.

Ilmoitus verkossa olevan vastaajan viestistä

Kun sinulle on jätetty vastaajaviesti, saat puhelun verkossa olevasta vastaajasta. Näytöllä näkyy numero, jos olet tilannut puhelinnumeron välitys-toiminnon. Jos vastaat puhelun, kuulet uudet vastaajaviestit. Jos et vastaa puhelun, verkossa olevan vastaajan numero tallentuu **ei vastattujen puheluiden listalle** (→ s. 36).

Ohje

Tallenna puhelinluetteloosi verkossa olevan vastaajan numero nimellä "Puheposti", niin nimi näkyy näytöllä ja puhelutietojen luettelossa.

Viestien kuuntelu

Voit soittaa verkossa olevaan vastaajaan 3 tavalla.

- ◆ Verkossa olevaan vastaajaan soittaminen **Puhelinvastaaja**-valikon kautta:

Valikko ▶  **Puhelinvastaaja**
▶ **OK** ▶  **Toista viestit** ▶ **OK**

- ◆ Jos vastaajassa on **uusia viestejä**, soita verkossa olevaan vastaajaan vastaajalistan kautta:

 ▶  **Puheposti:**
(katso myös → s. 38)

Soittajalista näkyy näin:

▲ **Puheposti:**
00+**
▼
Paluu **OK**

00: Uusien viestien määrä näkyy oikein vain, jos operaattori välittää nämä tiedot.

****:** Vanhojen viestien määrä ei ole käytettävissä.

OK Soita verkossa olevaan vastaajaan painamalla näyttönäppäintä.

- ◆ Verkossa olevan vastaajan numeron pikavalinta:

Voit hakea verkossa olevan vastaajan painamalla **pitkään** näppäintä . Sitä ei tarvitse hakea valikon kautta.

ECO DECT

Gigaset-luuri auttaa suojelemaan ympäristöä.

Virrankulutuksen vähentäminen

Virtaa säästävän pistokkeen ansiosta puhelimen virrankulutus on valmiutilassa ja silloin, kun akut eivät ole latauksessa < 0,5W.

Lähetystehon vähentäminen

Lähetysteho vähenee **automaattisesti**:

- ◆ **Luuri:** Mitä lähempänä tukiasemaa luuri on, sitä alhaisempi on lähetysteho.
- ◆ **Tukiasema:** Kun vain yksi luuri on rekisteröity ja se on tukiasemassa, lähetysteho laskee lähes nolnaan.

Luurin ja tukiaseman lähetystehoa voidaan vähentää myös käyttämällä **Eko-tila**-toimintoa:

- ◆ **Eko-tila**
Vähentää luurin ja tukiaseman lähetystehoa aina 80 prosenttia riippumatta siitä, puhutaanko puhelimesta vai ei. **Eko-tilan** takia kantama pienenee noin 50 prosenttia. Siksi **Eko-tila** kannattaa aina ottaa käyttöön, kun pienempi kantomatka riittää.

Lähetystehon vähentäminen

◆ Eko-tila+

Kun **Eko-tila+** on kytketty päälle, tukiaseman ja luurin DECT-lähetysteho (säteily) vähenee valmiutilassa.

Näin tapahtuu kaikissa luureissa, jos kaikki tukevat **Eko-tila+**-toimintoa.

Eko-tila/Eko-tila+ voidaan kytkeä päälle tai pois päältä toisistaan riippumatta. Tilat toimivat myös useammassa luureissa. Luurin ei tarvitse olla tukiasemassa.

Eko-tila/Eko-tila+ päälle tai pois päältä



Valikko ▶  **Asetukset** ▶ **OK**

▶  **Järjestelmä** ▶ **OK**

▶  **Eko-tila/Eko-tila+**

OK Paina näyttönäppäintä (☑ = päällä).

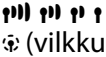
Tilanäytöt

Näyttö-symbolit	
 (viilkuu)	Kentän voimakkuus: – hyvä...heikko – ei kenttää
	Eko-tila+ käytössä (näytetään valmiutilassa kentän voimakkuuden symbolin sijaan)

Ohjeita

- ◆ Kun **Eko-tila+** on käytössä, voit tarkistaa tukiaseman toiminnan painamalla puhelunäppäintä . Jos tukiasema toimii, kuulet vapaa-äänen.
- ◆ Kun **Eko-tila+** on käytössä:
 - puheluyhteyden muodostuminen hidastuu noin 2 sekuntia.
 - luurin valmiusaika lyhenee noin 50 %
- ◆ Kun rekisteröit luureja, joissa **Eko-tila+** ei ole tuettuna, tämä tila otetaan pois käytöstä tukiasemassa ja kaikissa luureissa.
- ◆ Kun **Eko-tila** on käytössä, tukiaseman kantama pienenee.
- ◆ **Eko-tila/Eko-tila+** ja Repeater-tuki (→ s. 48) sulkevat toisensa pois, eli Repeateria käytettäessä ei voida käyttää **Eko-tilaa** ja **Eko-tila+**:aa.

Luurin käyttö herätyskellona

Herätys päälle tai pois päältä

Edellytys:

Kellonaika on asetettu (→ s. 18).

Valikko ▶  **Herätyskello** ▶ **OK**
▶  **Aktivointi** ▶ **OK** (☑= päällä)

Kun herätyskello kytketään päälle, näytölle avautuu automaattisesti valikko, jossa asetetaan herätysaika.

Herätysajan asetus

Valikko ▶  **Herätyskello** ▶ **OK**
▶  **Herätysaika** ▶ **OK**
▶ Aseta herätysaika ▶ **OK**

Kun herätys on kytketty päälle, näytöllä näkyy -symboli ja herätysaika.

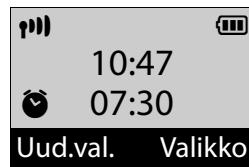

Herätyskellon soidessa

Kytke herätyskello pois päältä 24 tunnin ajaksi painamalla **Pois**-näyttönäppäintä tai mitä tahansa näppäintä.

Jos mitään näppäintä ei paineta, herätyssoitto loppuu muutaman minuutin kuluttua.

Usean luurin käyttö

Luurin rekisteröinti

Voit rekisteröidä tukiasemaan jopa neljä luuria.

Gigaset-luurin manuaalinen rekisteröinti Gigaset E500 -tukiasemaan

Kun luuri rekisteröidään manuaalisesti, rekisteröintitoimenpiteet on suoritettava luurissa (1) ja tukiasemassa (2).

Kun rekisteröinti on onnistunut, luuri palaa valmiustilaan. Näytöllä näkyy luurin sisänumero, esim. **SISÄ 1**.

Rekisteröinti lopetetaan 60 sekunnin kuluttua. Jos rekisteröintiä ei suoriteta minuutin kuluessa, suorita rekisteröinti uudelleen.

1) Luurissa

Valikko ▶  **Asetukset** ▶ **OK**

▶  **Rekisteröinti** ▶ **OK**

▶  **Rekisteröi luuri** ▶ **OK**

▶ Näppäile tukiaseman

järjestelmä-PIN (tehdasasetus: 0000) ▶ **OK**

2) Tukiasemassa

▶ Paina tukiasemassa luurin haku / paging -näppäintä 60 sekunnin sisällä (→ s. 2) **pitkään** (noin 3 sekuntia).

Muiden luurien rekisteröiminen

Muut Gigaset-luurit ja muiden GAP-laitteiden luurit rekisteröidään seuraavasti.

1) Luurissa

▶ Aloita luurin rekisteröinti luurin käyttöohjeiden mukaan.

2) Tukiasemassa

▶ Paina tukiasemassa luurin haku / paging -näppäintä (→ s. 2) **pitkään** (noin 3 sekuntia).

Luurin rekisteröinnin poistaminen

Voit poistaa jokaisella Gigaset E500H-luurilla minkä tahansa muun samaan tukiasemaan rekisteröidyn luurin rekisteröinnin.

Valikko ▶  **Asetukset** ▶ **OK**

▶  **Rekisteröinti** ▶ **OK**

▶  **Poista rekisteröin.** ▶ **OK**



Valitse luuri, jonka rekisteröinnin haluat poistaa, ja paina **OK**.
(Oman luurisi kohdalla on < -merkki.)



Näppäile nykyinen järjestelmä-PIN ja paina **OK**.

Kyllä

Paina näyttönäppäintä.

Luurin haku ("paging")

Voit hakea luurin tukiaseman avulla.

- ▶ Paina tukiasemassa luurin haku / paging -näppäintä (→ s. 2) **lyhyesti**.
- ▶ Kaikki luurit soivat yhtä aikaa ("paging"), myös silloin, kun soittoaänet on valittu pois päältä.



Haun lopetus

Paina tukiaseman luurin haku / paging -näppäintä (→ s. 2) **lyhyesti** tai luurin puhelunäppäintä  tai **Pois**-näyttönäppäintä.

Luurin nimen muuttaminen

Luurit saavat automaattisesti nimet, esim. "SISÄ 1", "SISÄ 2". Voit kuitenkin muuttaa luurien nimiä. Nimessä voi olla enintään 6 merkkiä. Muutettu nimi näkyy jokaisen luurin listalla.

Edellytys: Yksi pikavalintanäppäimistä on määritetty **sisäpuhelulle valittuun numeroon** (→ s. 34).

Paina luurin valmiustilassa pikavalintanäppäintä (...) , joka on määritetty **sisäpuhelulle valittuun numeroon**. Näytöllä näkyy luurien luettelo. Käyttämäsi luurin kohdalla on <-merkki.



Valitse luuri.

Nimi ▶  (Näppäile nimi) ▶ **OK**

Ulkopuheluun osallistuminen

Haluat osallistua meneillään olevaan ulkopuheluun.

Edellytys: Rinnankytkentätoiminto on käytössä.

Toiminto päälle/pois:

Valikko ▶  **Asetukset** ▶ **OK**

▶  **Puhelut** ▶ **OK**

▶  **Rinnankytkentä**

▶ **OK**  = päällä)

Osallistuminen puheluun:

Paina luurin puhelunäppäintä . Kaikki puheluun osallistujat kuulevat rinnankytkennän merkkiään. Luurin näytöllä näkyy **Neuvottelu**.

Puhelusta poistuminen:

Paina luurin lopetusnäppäintä . Kaikki osallistujat kuulevat merkkiään.

Jos **ensimmäisestä** sisäisestä luurista painetaan lopetusnäppäintä , yhteys rinnankytkettyneen luurin ja ulkoisen liittymän välillä säilyy.

Luurin asetukset

Voit muuttaa yksittäisten luurien asetuksia.

Näytön kielen muuttaminen

Voit valita näytön tekstien kielen.

Valikko ▶ **Asetukset** ▶ **OK**

▶ **Kieli** ▶ **OK**

▶ (Valitse kieli) ▶ **OK**

Nykyisen kielen kohdalla on -merkki.

Jos olet vahingossa valinnut kielen, jota et ymmärrä:

Valikko ▶

▶ (Valitse kieli) ▶ **OK**

Suuren kirjasinkoon asettaminen

Voit parantaa merkkien luettavuutta. Merkit näkyvät näytöllä suurempina ja yhdellä rivillä kahden rivin sijaan.

Valikko ▶ **Asetukset** ▶ **OK**

▶ **Näyttö** ▶ **OK**

▶ **Isot kirjaim.**

▶ **OK** = päällä)

Ohje

Kun toiminto on pois päältä, valmiustilanäytöllä näkyy kellonajan lisäksi luurin nimi.

Näytön kontrastin muuttaminen

Näytön kontrasti voidaan säätää 9 eri tasolle.

Valikko ▶ **Asetukset** ▶ **OK**

▶ **Näyttö** ▶ **OK**

▶ **Kontrasti** ▶ **OK**



Säädä kontrastia ja paina **OK**.

Automaattinen vastaus puheluun

Kun toiminto on päällä, voit vastata puheluun nostamalla luurin tukiasemasta. Puhelunäppäintä ei tarvitse painaa.

Valikko ▶ **Asetukset** ▶ **OK**

▶ **Puhelut** ▶ **OK**

▶ **Automaatt. vastaus**

▶ **OK** = päällä)

Äänenvoimakkuuden muuttaminen

Voit asettaa kaiutintoiminnolle ja kuulokkeelle viisi äänenvoimakkuutta (1–5, esim. äänenvoimakkuus 3 =).

Valikko ▶ **Asetukset** ▶ **OK**

▶ **Äänet ja symbolit** ▶ **OK**

▶ **Puhevoimakkuus** ▶ **OK**

▶ **Luurin voimakkuus /**

Kuulokkeen voimakkuus ▶ **OK**



Säädä äänenvoimakkuutta ja paina **OK**.

Luurin asetukset

Äänenvoimakkuuden säätäminen puhelun aikana:



Paina sivunäppäintä ylhäältä (kovemmalle) tai alhaalta (hiljemmalle)

(→ s. 2).

Asetus tallennetaan automaattisesti 3 sekunnin kuluttua.

Soittoäänien muuttaminen

◆ Äänenvoimakkuus:

Viisi äänenvoimakkuutta (1–5, esim. äänenvoimakkuus 3 = ■■■■■) ja pois päältä (äänenvoimakkuus 0 = ■■■■■).

◆ Soittoääni:

Luurissa valmiina olevien soittoäänien luettelo. Kolme ensimmäistä soittoääntä ovat perinteisiä.

Soittoääniä voidaan asettaa seuraaville toiminnoille:

- ◆ Ulkopuhelut
- ◆ Sisäpuhelut
- ◆ Herätyskello

Soittoäänien voimakkuuden asetus

Kaikissa soittoäänissä on sama äänenvoimakkuus.

Valikko ▶ **Asetukset** ▶ **OK**

- ▶ **Äänet ja symbolit** ▶ **OK**
- ▶ **Soimisvoimakkuus** ▶ **OK**
- ▶ (Aseta äänenvoimakkuus)
- ▶ **OK**

Äänenvoimakkuuden säätäminen puhelimen soidessa:



Paina sivunäppäintä ylhäältä (kovemmalle) tai alhaalta (hiljemmalle)

(→ s. 2).

Asetus tallennetaan automaattisesti 3 sekunnin kuluttua.

Soittoäänien melodian asetus

Tee ulko- ja sisäpuheluiden sekä herätyskellon soittoäänien asetukset erikseen.

Ulkopuheluille voidaan lisäksi määrittää, että puhelin ei ilmoita soittoäänellä tiettyinä aikoina tai tuntemattomista numeroista saapuvista puheluista.

Sisäpuhelut ja herätyskello:

Valikko ▶ **Asetukset** ▶ **OK**

▶ **Äänet ja symbolit** ▶ **OK**

▶ **Soitto-äänet** ▶ **OK**

▶ **Sisäpuhelut/**

Herätyskello ▶ **OK**

▶ (Valitse melodia)

▶ **OK** (= valittu)

Ulkopuhelut:

Valikko ▶ **Asetukset** ▶ **OK**

▶ **Äänet ja symbolit** ▶ **OK**

▶ **Soitto-äänet** ▶ **OK**

▶ **Ulkopuhelut** ▶ **OK**

Voit valita seuraavat asetukset -näppäimellä:

Sävel ▶ OK

Aseta soittoäänien melodia kuten yllä on kuvattu.

Aikaohjaus ▶ OK

Voit asettaa ajankohdan, jolloin puhelin ei soi (esim. yöllä).

 Kytke **Aktivointi** päälle tai pois päältä **OK**-näppäimellä (☑ = päällä).

 **Asetukset ▶ OK**

Alkaa: /Päättyy:

Näppäile kellonaika 4-numeroinen ja paina **OK**.

Mykistä tuntem. ▶ OK

Puhelin voidaan asettaa äänetömäksi tuntemattomista numeroista saapuvien puheluiden osalta. Puhelu ainoastaan näkyy näytöllä.

Kytke **Mykistä tuntem.**-toiminto päälle tai pois päältä **OK**-näppäimellä (☑ = päällä).

Soittoääni päälle ja pois päältä

Voit

- ◆ kytkeä soittoäänien pois päältä pysyvästi **valmiustilassa** tai **puhelimien soidessa ennen puhelun vastaamista**
- ◆ kytkeä vain **nykyisen puhelun** soittoäänien pois päältä

Soittoääntä ei voida kytkeä takaisin päälle puhelun aikana.

Soittoääni pois päältä pysyvästi

-  Paina tähtinäppäintä **pitkään**.

Näytöllä näkyy -symboli.

Soittoääni takaisin päälle

-  Paina tähtinäppäintä **pitkään**.

Nykyisen puhelun soittoääni pois päältä

-  Paina näyttönäppäintä.

Merkki-/varoitusäänet

Luuri ilmoittaa eri toiminnoista ja tilanteista äänillä. Seuraavat merkkiäänet voidaan kytkeä päälle tai pois päältä toisistaan riippumatta:



◆ **Merkki-äänet**

- **Näppäinääni:** Jokaisesta näppäimen painalluksesta kuuluu ääni.
- **Vahvistusääni** (nouseva sävel): Tiedon syötön tai asetuksen lopuksi, kun luuri asetetaan tukiasemaan tai kun puhelutietojen luetteloon saapuu uusi tieto.
- **Virheääni** (laskeva sävel): Virheellisten syöttöjen yhteydessä.
- **Valikon päättymisääni:** Valikkoa selattaessa valikon lopussa.
- ◆ **Akun varoitus**
Akku on ladattava.



Vahvistusääntä, joka kuuluu, kun luuri asetetaan tukiasemaan, ei voida kytkeä pois päältä.

Tukiaseman asetukset

Merkkiäänet päälle ja pois päältä



- Valikko ▶  Asetukset ▶ OK
- ▶  Äänet ja symbolit ▶ OK
- ▶  Merkki-äänet
- ▶ OK (= päällä)

Akun varoitusääni päälle ja pois päältä

- Valikko ▶  Asetukset ▶ OK
- ▶  Äänet ja symbolit ▶ OK
- ▶  Akun varoitus
- ▶ OK (= päällä)

Luurin tehdasasetusten palauttaminen

Voit palauttaa yksilölliset asetukset tehdasasetuksiksi. Puhelinluettelon ja puhelutietojen luetteloiden tiedot, päiväys, kellonaika ja luurin rekisteröinti tukiasemaan säilytetään.



- Valikko ▶  Asetukset ▶ OK
- ▶  Järjestelmä ▶ OK
- ▶  Luurin perustila ▶ OK

Keskeytä tehdasasetusten palautus -näppäimellä.

Tukiaseman asetukset

Tukiaseman asetuksia muutetaan rekisteröidyllä luurilla.



Odotusmusiikki päälle ja pois päältä

- Valikko ▶  Asetukset ▶ OK
- ▶  Puhelut ▶ OK
- ▶  Odotusmelodia
- ▶ OK (= päällä)

Repeaterin käyttö

Voit laajentaa puhelimesi kuuluvuusalueita ja kentän voimakkuutta Repeaterin avulla. Repeater-toiminto on ensin otettava käyttöön. Kun toiminto otetaan käyttöön, meneillään olevat puhelut lopetetaan.

Edellytys: Repeater on rekisteröity tukiasemaan.

- Valikko ▶  Asetukset ▶ OK
- ▶  Järjestelmä ▶ OK
- ▶  Repeater-tila
- ▶ OK (= käytössä)

Kun Repeater-toiminto on kytketty päälle tai pois päältä, on luuri kytkettävä pois päältä ja takaisin päälle (→ s. 23).

Ohjeita

- ◆ **Eko-tila/Eko-tila+** (→ s. 41) ja Repeater-tuki sulkevat toisensa pois, eli Repeateria käytettäessä ei voida käyttää toimintoja **Eko-tila** ja **Eko-tila+**.
- ◆ Tehdasasetuksena aktivoitu salattu tiedonsiirto kytkeytyy pois päältä Repeater-toiminnon päällekytkemisen yhteydessä.

Luvattoman käytön estäminen

Tukiaseman järjestelmäasetukset kannattaa suojata järjestelmä-PIN-koodilla, jota kukaan ulkopuolinen ei tiedä. Järjestelmä-PIN-koodi on näppäiltävä mm. kun luuria rekisteröidään tukiasemaan tai rekisteröinti poistetaan.

Järjestelmä-PIN-koodin muuttaminen

Voit vaihtaa tukiaseman 4-numeroisen järjestelmä-PIN-koodin (tehdasasetus: 0000) mihin tahansa 4-numeroiseen tunnukseseen, jota kukaan ulkopuolinen ei tiedä.

- Valikko** ▶  **Asetukset** ▶ **OK**
- ▶  **Järjestelmä** ▶ **OK**
- ▶  **Järjestelmä PIN** ▶ **OK**
- ▶ **Järjest.-PIN:** (näppäile nykyinen järjestelmä-PIN) ▶ **OK** ▶ **Uusi PIN:** (näppäile uusi järjestelmä-PIN)
- ▶ **OK**

Järjestelmä-PIN-koodin tehdasasetuksen palauttaminen

Jos olet unohtanut järjestelmä-PIN-koodin, voit palauttaa tukiaseman koodin tehdasasetuksen **0000**:

Irrota tukiaseman verkkokaapeli. Paina tukiaseman luurin haku / paging -näppäintä samalla kun kytket verkkokaapelin takaisin tukiasemaan. Pidä näppäintä painettuna vähintään 5 sekuntia.

Tukiaseman tehdasasetukset on palautettu ja järjestelmä-PIN on **0000**.



Ohje

Kaikkien luurien rekisteröinti on poistettu ja ne on rekisteröitävä uudelleen. Kaikki asetukset palautuvat tehdasasetuksiksi.

Tukiaseman tehdasasetusten palautus

Kun asetukset palautetaan

- ◆ päiväys ja kellonaika säilyvät
- ◆ luurien rekisteröinti säilyy
- ◆ **Eko-tila** kytetään **päälle** ja **Eko-tila+** pois päältä
- ◆ järjestelmä-PIN-koodi ei muutu.

- Valikko** ▶  **Asetukset** ▶ **OK**
- ▶  **Järjestelmä** ▶ **OK**
- ▶  **Tukiaseman perustila** ▶ **OK**

Tukiaseman käyttö puhelinvaihteessa

Seuraavien asetusten muuttaminen on tarpeen vain, jos puhelinvaihde edellyttää niitä. Katso lisätietoja puhelinvaihteen käyttöohjeesta.

Valintatavan muuttaminen

Valikko ▶ *△ #▽ 0^B 5^{JKI} #▽ 1^{aa} 1^{aa}
▶ Valintatapa asetetaan numerolla:
0^B = Äänitaajuusvalinta (MFV);
1^{aa} = Impulssivalinta (IWV) ▶ **OK**.

Vaihtaminen tilapäisesti äänitaajuusvalintaan (MFV)

Jos puhelinvaihde käyttää impulssi-valintaa, mutta tarvitset äänitaajuusvalintaa yhteyttä varten (esim. viestien kuunteluun), voit vaihtaa äänitaajuusvalintaan puhelun ajaksi.

Edellytys: Puhut puhelua tai olet valinnut uuden ulkoisen numeron.

▶ Paina tähtinäppäintä *△.

Äänitaajuusvalinta on käytössä **vain tämän yhteyden** aikana.

Flash-ajan asetus

Valikko ▶ *△ #▽ 0^B 5^{JKI} #▽ 1^{aa} 2^{abc}
▶ Aseta Flash-aika numeronäppäimellä: 0^B = 80 ms; 1^{aa} = 100 ms;
2^{abc} = 120 ms; 3^{def} = 400 ms;
4^{ghi} = 250 ms; 5^{JKI} = 300 ms;
6^{mno} = 600 ms; 7^{pqrs} = 800 ms ▶ **OK**.

Tauko linjan varauksen jälkeen

Voit muuttaa sen tauon pituutta, joka lisätään ☞-puhelunäppäimen painamisen ja puhelinnumeron lähettämisen väliin.

Valikko ▶ *△ #▽ 0^B 5^{JKI} #▽ 1^{aa} 9^{wxyz}
▶ Aseta tauon pituus numeronäppäimellä:
1^{aa} = 1 sekunti;
2^{abc} = 3 sekuntia;
3^{def} = 7 sekuntia ▶ **OK**.

Tauko R-näppäimen jälkeen

Valikko ▶ *△ #▽ 0^B 5^{JKI} #▽ 1^{aa} 4^{ghi}
▶ Aseta tauon pituus numeronäppäimellä: 1^{aa} = 800 ms;
2^{abc} = 1600 ms; 3^{def} = 3200 ms
▶ **OK**.

Asiakaspalvelu & Neuvonta

Onko sinulla kysyttävää? Gigaset asiakkaana sinulla on mahdollisuus hyödyntää laajoja palvelujamme. Apua löydät nopeasti tästä **Käyttöoppaasta** ja **Gigasetin online-palvelusivuiltamme**.

Rekisteröikää ostamanne puhelin osoitteessa: www.gigaset.com/fi/service. Tämä mahdollistaa entistä parempaa ja nopeampaa palvelua takuuasioissa ja asiakaskysymyksissä. Henkilökohtainen käyttäjätili mahdollistaa myös suorat yhteydenotot asiakaspalveluumme sähköpostin välityksellä.

Jatkuvasti päivittyvästä online-palvelustamme www.gigaset.com/fi/service löydät:

- ◆ Laajaa tietoa tuotteistamme
- ◆ Usein kysytyjä kysymyksiä (FAQ)
- ◆ Hakutoiminnolla löydät aihepiireittäin tietoa nopeasti
- ◆ Yhteensopivuus tietokanta saatavilla englanniksi
- ◆ Tuotevertailu: Vertaa eri tuotteiden ominaisuuksia keskenään
- ◆ Ladattavat käyttöoppaat ja software-päivitykset
- ◆ Sähköpostilomake asiakaspalveluun

Edustajamme ovat käytettävissä **hotline-puhelinnumerossamme** tarkempia kysymyksiä ja henkilökohtaista neuvontaa varten.

Täältä saat kattavaa neuvontaa koskien asennusta, käyttöä ja laitteen konfigurointia:

HelpDesk-puhelinpalvelu Suomessa: 09 231 134 25

Paikallispuhelumaksu

Laskutus alkaa siitä kun alat puhua asiakaspalvelijallemme.

Varmuuden vuoksi – korjaus- ja takuuasioissa:

Ota yhteyttä lähimpään jälleenmyyjään tai palauta viallinen tuote myymälään, josta olet ostanut sen.

Huomaa, että jos Gigaset tuotteita ei myydä valtuutettujen jälleenmyyjien välityksellä, tuote ei ehkä ole täysin yhteensopivia kansallisen puhelinverkon kanssa. CE-merkinnän viereisessä ruudussa kuten myös tukiaseman pohjassa selvästi mainitaan, mitä maata/maita varten laite on kehitetty. Jos laitetta käytetään tavalla, joka on ristiriidassa tämän toteamuksen, käsikirjan ohjeiden ja itse tuotteessa olevien ohjeiden kanssa niin tällä voi olla vaikutusta tuotteen takuuseen tai takuuvaatimukseen (korjaus tai tuotteen vaihto).

Takuuasioissa, tuotteen ostaja on velvollinen esittää kuitti, josta selviää ostopäivä (päivä, josta takuu-aika alkaa) ja laitteen malli.

Kysymykset ja vastaukset

Jos sinulla on puhelimen käyttöön liittyviä kysymyksiä, olemme käytettävissä ympäri vuorokauden osoitteessa

www.gigaset.com/service.

Lisäksi alla olevaan taulukkoon on koottu ohjeita vianmääritykseen.

Näyttö on tyhjä.

1. Luuria ei ole kytketty päälle.
 - ▶ Paina lopetusnäppäintä  pitkään.
2. Akku on tyhjä.
 - ▶ Lataa tai vaihda akku (→ s. 15).

Näytöllä vilkkuu TUKIASEMA.

1. Luuri on tukiaseman kantaman ulkopuolella.
 - ▶ Vie luuri lähemmäksi tukiasemaa.
2. Tukiaseman kantama on pienempi, koska Eko-tila on kytketty päälle.
 - ▶ Kytke Eko-tila pois päältä (→ s. 41) tai vie luuri lähemmäksi tukiasemaa.
3. Tukiasema ei ole päällä.
 - ▶ Tarkista tukiaseman verkko-laite (→ s. 13).

Näytöllä vilkkuu "Aseta luuri tukiasemaan".

Luuria ei ole vielä rekisteröity tukiasemaan tai sen rekisteröinti on poistettu.

- ▶ Aseta luuri tukiasemaan (rekisteröinti tapahtuu automaattisesti, voi kestää enimmillään 5 minuuttia) tai rekisteröi luuri käsin (→ s. 43).

Luuri ei soi.

Soittoääni on kytketty pois päältä.

- ▶ Kytke soittoääni päälle (→ s. 47).

Et kuule kiinteän verkon soitto-/valintaääntä.

Mukana toimitettua puhelinjohtoa ei ole kytketty tai se on korvattu uudella johdolla, jossa on vääränlainen pistoke.

- ▶ Käytä aina mukana toimitettua puhelinjohtoa tai tarkista uutta johtoa ostaessasi, että puhelinpistokkeen lankojen järjestys on oikein (→ s. 57).

Yhteys katkeaa aina noin 30 sekunnin jälkeen.

Repeater-toiminto on kytketty päälle tai pois päältä (→ s. 48).

- ▶ Kytke luuri pois päältä ja takaisin päälle (→ s. 23).

Kun yrität kytkeä päälle Eko-tila+ -toiminnon, näytöllä näkyy Ei mahdollista!.

Tukiasemaan on rekisteröity luuri, joka ei tue Eko-tila+-toimintoa.

Virheääni järjestelmä-PIN-kyselyn jälkeen.

Syötetty järjestelmä-PIN on väärä.

- ▶ Palauta järjestelmä-PIN-koodiksi 0000 (→ s. 49).

Olet unohtanut järjestelmä-PIN-koodin.

- ▶ Palauta järjestelmä-PIN-koodiksi 0000 (→ s. 49).

Soittajan numero ei näy CLIP-toiminnosta huolimatta.

Soittaja ei ole tilannut puhelinnumeronsa välitystä.

- ▶ **Soittajan** on otettava numeron välitys (CLI) käyttöön operaattorilta.

Lisätietoja soittajan numeron näytöstä → s. 30.

Kuulet näppäilyn aikana virheään.

Toiminto epäonnistui / näppäily oli virheellinen.

- ▶ Toista toiminnot. Seuraa näyttöä ja lue käyttöohjetta tarvittaessa.

Et voi kuunnella verkossa olevan vastaajan viestejä.

Puhelimessasi on valittuna impulssi-valinta.

- ▶ Vaihda puhelimeen äänitaajuusvalinta.

Hyväksyntä

Tämä laite on tarkoitettu käytettäväksi analogisessa puhelinliittymässä Suomen verkossa.

Maakohtaiset vaatimukset on otettu huomioon.

Gigaset Communications GmbH vakuuttaa, että tämä laite täyttää sitä koskevat oleelliset vaatimukset ja muut direktiivin 1999/5/EY ehdot.

Kopio direktiivin 1999/5/EY mukaisesta vaatimustenmukaisuusvakuutuksesta löytyy Internet-osoitteesta: www.gigaset.com/docs

CE 0682

Takuuehdot

Tämä takuu ei rajoita niitä oikeuksia, joita laitteen käyttäjällä (ostajalla) on jälleenmyyjää kohtaan. Valmistaja myöntää laitteelle ja niiden osille seuraavien takuuehtojen mukaisen takuun:

- ◆ Gigaset Communications vastaa uusissa laitteissa ja niiden osissa ilmenevistä materiaali- ja valmistusvirheistä kahden vuoden ajan kuitissa näkyvästä ostopäivämäärästä lukien. Takuun perusteella Gigaset Communications valintansa mukaan joko korjaa viallisen laitteen tai vaihtaa sen vastavan tuotteeseen. Kuluviin osien (esim. akut, näppäimistö, kuoret, kuorten pienet osat) takuu on voimassa kuusi kuukautta ostopäivästä lukien.
- ◆ Takuun piiriin eivät kuulu tuotteen käyttäjän huolimattomuudesta ja/tai käyttöohjeiden noudattamisen laiminlyönnistä aiheutuneet viat.
- ◆ Takuun piiriin eivät kuulu myöskään valtuutettujen jälleenmyyjien tai käyttäjän itsensä suorittamat työt (esim. asennus, määrittysten asettaminen, ohjelmien lataus). Takuu ei kata käyttöohjeita tai erikseen toimitettuja ohjelmia.
- ◆ Ostopäivämäärän sisältävä ostokuitti on esitettävä takuuvaatimuksen yhteydessä. Takuuvaatimus on esitettävä kahden kuukauden kuluessa siitä, kun takuuehtojen mukainen virhe on havaittu.

Ympäristö

- ◆ Gigaset Communicationsin vaihtamat ja Gigaset Communication-sille palautetut laitteet ja osat ovat Gigaset Communicationsin omaisuutta.
- ◆ Tämä takuu koskee uusia laitteita, jotka on ostettu ja joita käytetään Euroopan Unionin alueella. Gigaset Communications AB, Röntgenvägen 2, 171 95 Solna, Sverige, myöntää tämän takuun Suomesta ostetuille tuotteille.
- ◆ Tämän takuun perusteella ostajalla ei ole oikeutta esittää muita kuin edellä mainittuja vaatimuksia Gigaset Communicationsia kohtaan. Takuu ei kuitenkaan millään osin sulje pois tai rajoita ostajan kuluttajansuojalain tai tuotevastuulain mukaisia oikeuksia.
- ◆ Takuehtojen mukaiset vaihto- ja korjauspalvelut eivät pidennä takuaikaa.
- ◆ Jos laitteessa ei havaita näiden takuehtojen mukaista virhettä, Gigaset Communicationsilla on oikeus veloittaa ostajalta laitteen vaihto- tai korjauskulut.

Laitteen vikatapauksessa pyydämme teitä ottamaan yhteyttä ensisijaisesti jälleenmyyjäanne.

Takuuta koskevissa asioissa kannattaa ottaa yhteyttä Gigaset Communicationsin asiakaspalveluun. Asiakaspalvelun puhelinnumero löytyy tuotteen mukana toimitetusta käyttöohjeista.

Ympäristö

Ympäristöarvomme

Gigaset Communications GmbH kantaa yrityksenä vastuuta ympäristöstään ja haluaa antaa oman panoksen paremman tulevaisuuden puolesta. Ideamme, teknologiamme ja toimintamme palvelevat ihmisiä, yhteiskuntaa ja ympäristöä. Maailmanlaajuisen toimintamme tavoitteena on ihmisten elinympäristön pitkäkestoinen vaaliminen. Olemme sitoutuneet tuotteistamme vastuuseen, joka kattaa niiden koko elinkaaren. Ympäristövaikutukset, joita tuotteen valmistus, ostaminen, myyminen, käyttö, huolto ja hävittäminen aiheuttavat, otetaan huomioon jo tuotteiden ja prosessien suunnittelussa.

Lisätietoa ympäristöystävällisistä tuotteista ja toimintatavoista saat internetistä osoitteesta www.gigaset.com.

Ympäristönvalvontajärjestelmä



Gigaset Communications GmbH:lla on kansainväliset EN 14001- ja ISO 9001 -sertifikaatit.

ISO 14001 (ympäristö): sertifioitu syyskuussa 2007 TüV SÜD Management Service GmbH:n toimesta.

ISO 9001 (laatu): sertifioitu 17.02.1994 TüV Süd Management Service GmbH:n toimesta.

Ympäristöystävällinen virrankulutus

ECO DECT (→ s. 41) säästää energiaa ja suojelee näin ollen ympäristöä.

Laitteen hävittäminen

Akut eivät kuulu sekajätteisiin. Noudata paikallisilta viranomaisilta, jätehuoltoyhtiöltä tai laitetta myyvistä liikkeistä saatuja jätteenkäsittelyohjeita.

Hävitä käytetyt sähkö- ja elektroniikkalaitteet viemällä ne paikallisten viranomaisten järjestämiin erilliskeräyspisteisiin. Älä laita niitä sekajätteeseen.



Kuvatunnus, jossa jätteenkäsittelyastian yli on vedetty rasti, osoittaa, että tuote on Euroopan unionin direktiivin 2002/96/EY (WEEE) mukainen.

Käytettyjen laitteiden asianmukainen hävittäminen ja erilliskeräys vähentävät ympäristölle ja terveydelle aiheutuvia haittoja. Tämä on käytettyjen sähkö- ja elektroniikkalaitteiden uudelleen käytön ja kierrätyksen edellytys.

Lisätietoja käytetyn laitteen hävittämisestä saat paikallisilta viranomaisilta, jätehuoltoyhtiöltä tai laitetta myyvistä liikkeistä.

Liite

Puhdistus

Pyyhi laite **kostealla** tai **antistaattisella liinalla**. Älä käytä liuotainaineita tai mikrokuituliinaa.

Älä **koskaan** käytä kuivaa liinaa. Laitteeseen saattaa muodostua staattista varausta.

Laitteen kastuminen

Jos luuri kastuu:

1. **Kytke luuri heti pois päältä ja irrota akku.**
2. Anna nesteen valua luurista.
3. Taputtele kaikki osat kuivaksi ja aseta luuri **vähintään 72 tunniksi** akkukotelo avoimena ja näppäimistö alaspäin kuivaan, lämpimään paikkaan (ei mikroaaltouuniin, uuniin tms.).
4. **Kytke luuri päälle vasta, kun se on täysin kuiva.**

Puhelimen käyttöönotto on useimmiten mahdollista vasta, kun se on täysin kuivunut.

Tekniset tiedot

Akut

Tekniikka: Nikkelimetallihydridi (NiMH)

Koko: AAA (Micro, HR03)

Jännite: 1,2 V

Kapasiteetti: 550 - 1000 mAh

Luurin mukana toimitetaan kaksi hyväksyttyä akkua.

Luurin käyttö-/latausajat

Tämän Gigaset-puhelimen akun latauskapasiteetti on jopa 1000 mAh. Erityisten suuritehoisten akkujen tai suuremman kapasiteetin omaavien akkujen käyttö langattomien puhelinten kanssa ei ole tarkoituksenmukaista.

Gigaset-puhelimen käyttöaika riippuu akun kapasiteetista, iästä ja käytötavasta. (Ajat ovat enimmäis-aikoja.)

	Kapasiteetti (mAh) noin			
	550	700	800	1000
Valmiusaika (tuntia)	180	210	240	295
Puheaika (tuntia)	15	17	20	25
Käyttöaika, jos puhelinta käytetään 1,5 tuntia päivittäin (tuntia)				
- Eko-tila+ pois päältä	105	120	140	170
- Eko-tila+ päällä	65	70	85	105
Latausaika tukiasemassa (tuntia)	5,5	6,5	7,5	9
Latausaika laturissa (tuntia)	5	6	6,5	8,5

Akut kehittyvät jatkuvasti. Ajankoh-
taisen luettelon suositelluista
akuista löydät useimmin kysyttyjen
kysymysten osiosta Gigasetin
asiakaspalvelun (Customer Care)
internet-sivuilla:

www.gigaset.com/service

Tukiaseman tehontarve

	E500	E500 A
Valmiustilassa *	n. 0,6 W	n. 0,6 W
Tukiaseman valmiustilassa **	< 0,4 W	< 0,4 W
Puhelun aikana	n. 0,5 W	n. 0,6 W

* Ladattu luuri on tukiasemassa

** Luuri ei ole tukiasemassa

Yleiset tekniset tiedot

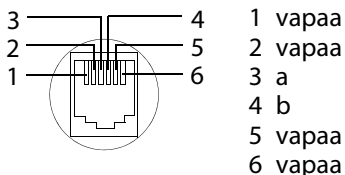

DECT-standardi	tuetaan
GAP-standardi	tuetaan
Kanavien lukumäärä	60 duplex-kanavaa
Radiotaajuus-alue	1880–1900 MHz
Duplex-menetelmä	aikamultiduplex, kehyksen pituus 10 ms
Lähetyspulssin toistotaajuus	100 Hz
Lähetyspulssin pituus	370 µs
Kanavarasteri	1728 kHz
Siirtonopeus	1152 kbit/s
Modulaatio	GFSK
Puheen koodaus	32 kbit/s
Lähetysteho	10 mW, keskiteho kanavaa kohti, 250 mW pulssiteho
Kantomatka	ulkona enintään 300 m, sisätiloissa enintään 50 m
Tukiaseman virta	230 V ~/50 Hz
Ympäristöolosuhteet käytön aikana	+5 °C – +45 °C, suhteellinen ilmankosteus 20 % – 75 %
Valintatapa	äänitaajuusvalinta (MFV) / impulssivalinta (IWW)

Puhelinpistokkeen lankojen järjestys



Tekstin kirjoitus ja muokkaus

Tekstin kirjoituksessa pätevät seuraavat säännöt:

- ◆ Kullekin näppäimelle **0**–**9** on määritelty useita eri kirjaimia ja merkkejä.
- ◆ Kohdistinta siirretään näppäimillä  ja .
- ◆ Merkki lisätään kohdistimen kohdalle.
- ◆ Paina **Poista**-näyttönäppäintä poistaaksesi merkin kohdistimen vasemmalta puolelta.
- ◆ Nimen ensimmäinen kirjain kirjoitetaan automaattisesti isolla, muut kirjoitetaan pienellä.

Liite

Isot ja pienet kirjaimet, numerot

Tekstinsyöttötila vaihdetaan painamalla ruutunäppäintä  toistuvasti.

123	Numeroiden kirjoittaminen
Abc	Isoilla kirjaimilla kirjoittaminen*
abc	Pienillä kirjaimilla kirjoittaminen

* 1. kirjain kirjoitetaan isolla, muut pienellä.

Käytössä oleva tila näkyy näytöllä oikealla alhaalla.













Nimen kirjoittaminen

► Näppäile yksittäisiä kirjaimia/merkkejä painamalla vastaavia näppäimiä.

Näppäimeen määritetyt merkit näytetään valintarivillä vasemmalla alhaalla. Valittuna oleva merkki on korostettuna.

► Siirry haluamaasi kirjaimen/merkkiin painamalla näppäintä useaan kertaan peräkkäin **lyhyesti**.

Tavallinen merkistö

	1x	2x	3x	4x	5x	6x	7x	8x	9x	10x	11x	12x	13x	14x	15x
	1	£	§	¥	¤										
	a	b	c	2	ä	á	à	ã	ç						
	d	e	f	3	ë	é	è	ê							
	g	h	i	4	ï	í	ì	î							
	j	k	l	5											
	m	n	o	6	ö	ñ	ó	ò	õ						
	p	q	r	s	7	ß									
	t	u	v	8	ü	ú	ù	û							
	w	x	y	z	9	ÿ	ý	æ	ø	å					
		.	,	?	!	0	+	-	:	;	"	'	;	_	
	*	/	()	<	=	>	%							
		#	@	\	&	§									

1) Välilyönti

Lisävarusteet

Laajenna Gigaset langattomaksi puhelinvaihteeksi.

Gigaset E500H -luuri

- ◆ Erittäin kuuluva ääni
- ◆ Korkealaatuinen ääni kaiutintoiminnossa
- ◆ Soveltuu käytettäväksi kuulolaitteiden kanssa (HAC)
- ◆ Useita kontrasteja, suuri mustavalkoinen näyttö
- ◆ Akun varauksen ja radioyhteyden näyttö
- ◆ Helppolukuinen suurten kirjaimien ansiosta
- ◆ Näytettäviä merkkejä voidaan suurentaa (suurikokoiset kirjaimet)
- ◆ Vihreällä valaistu kaiutinnäppäin
- ◆ Suuri, valaistu ja selkeä näppäimistö
- ◆ Sivunäppäin helppoa äänenvoimakkuuden säätöä varten
- ◆ 4 pikavalintanäppäintä
- ◆ Hätäpuhelu (vain E500A-tukiaseman yhteydessä)
- ◆ Puhelinluettelo 150 numerolle
- ◆ 10 edellisen numeron valinnantoisto
- ◆ Puhe-/valmiusaika jopa 20/240 tuntia
- ◆ Vakioakut
- ◆ Kuulokeliitântä

www.gigaset.com/gigasete500h



Gigaset-Repeater

Gigaset-Repeaterilla voit lisätä Gigaset-luurin kuuluvuusalueetta.

www.gigaset.com/gigasetrepeater



Liitinpaikka kuulokkeelle

Suosittelut kuulokkeet on lueteltu vastaavalla tuotesivulla osoitteessa

www.gigaset.com

Lisävarusteet

Lisävarusteita ja akkuja saa alan liikkeistä.



Käytä ainoastaan alkuperäisiä lisävarusteita. Näin vältetään henkilövahingot ja laitevauriot ja varmistetaan, että kaikkia tärkeitä määräyksiä noudatetaan.

E500-tukiaseman kiinnitys seinälle

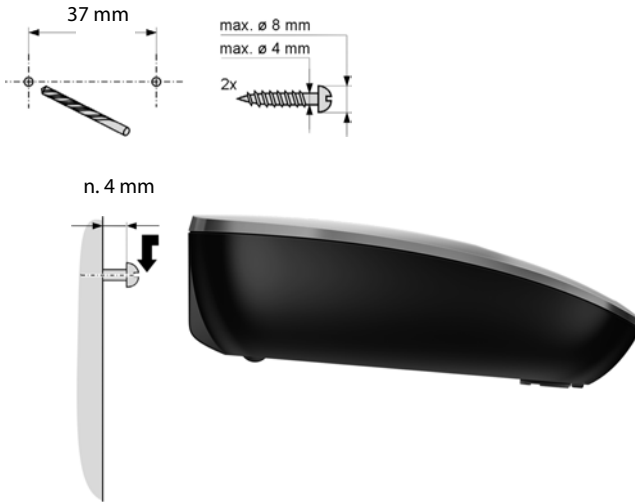

Laturin kiinnitys seinälle

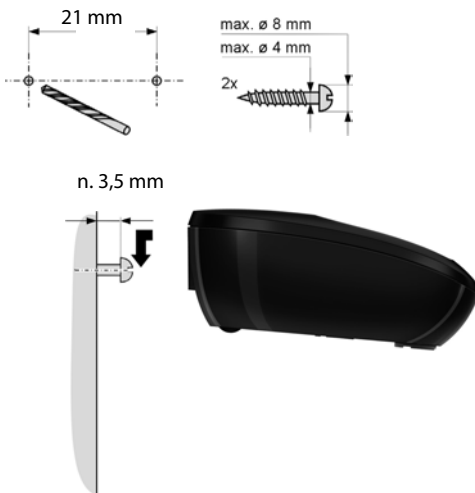

Hakemisto

A

Ajastin.....	47
Akku	
Asettaminen	14
Lataus	3
Näyttö.....	3
Symboli	3
Varoitusääni.....	47
Akun varaus	3
Asiakaspalvelu & Neuvonta.....	51
Automaattinen operaattoritunnuksen valinta.....	38
Automaattinen vastaus puheluun	29, 45

C

CLI, CLIP	29
Customer Care	51

E

ECO DECT	41
Ei vastatut puhelut	37
Eko-tila	41
Eko-tila+	41
Esivalinta	38
Tiedon tallentaminen ja muuttaminen.....	39
Estäminen	
Esivalinta	39
Edelliselle soittajalle soittaminen....	37

F

Flash-ajan asetus	2, 50
-------------------------	-------

H

Hakeminen	
Luuri	44
Puhelinluettelosta.....	32
Herätys.....	42
Herätysaika.....	42
Hyväksyntä.....	53

I

Ilmoitus	
Verkossa olevan vastaajan viestistä	40
Iso tekstikoko	45

J

Järjestelmäasetukset	49
Järjestelmä-PIN-koodin muuttaminen	49

K

Kaiutintoiminto	31
Näppäin.....	2
Kantomatka	12
Kellonajan asetus.....	18
Kopioiminen	
Puhelinluettelotiedon kopioiminen luuriin.....	33
Koputtaminen, sisäpuhelu	36
Korjaus, virheet.....	23
Kuuloke	2
Kuulokekäyttö.....	31
Kuulokkeen äänenvoimakkuus.....	45
Kuulolaitteet	9
Kuuluvuusalueen laajentaminen ks. Repeater	
Kuuntelu	
Viesti (vastaaja).....	40
Kysymyksiä ja vastauksia	52
Kytkeminen pois päältä	
Luuri	23
Merkkiäänet.....	47
Näppäinlukitus.....	24
Puheluun vastaaminen.....	45
Kytkeminen päälle	
Luuri	23
Merkkiäänet.....	47
Näppäinlukitus.....	24
Puheluun vastaaminen.....	45

L

Laitteen hävittäminen.....	55
Lankojen järjestys	57
Liitinpaikka kuulokkeelle.....	2
Listat	
Ei vastatut puhelut	37
Puhelutiedot	36
Tieto	37
Valinnantoistolista	36
Lisävarusteet	59
Lopetusnäppäin.....	2, 29
Luuri	
Asetukset	45
Hakeminen.....	44
Iso tekstikoko	45
Kastuminen	55
Käyttöönotto.....	14
Merkkiäänät.....	47
Mykistäminen.....	31
Nimen muuttaminen.....	44
Näytön kieli	17, 45
Puhelun välitys.....	35
Päälle ja pois päältä kytkeminen ..	23
Rekisteröinnin poisto.....	43
Rekisteröinti.....	43
Tehdasasetusten palauttaminen ..	48
Usean luurin käyttö	43
Valmiustila	23
Äänenvoimakkuus	45
Luurin mykistys	31
Luvattoman käytön estäminen.....	49
Lähetystehon vähentäminen.....	41

M

Melodian asetus (soittoääni)	46
Merkistö.....	58
Merkkien poistaminen	23
Merkkiäänät.....	47
Muuttaminen	
Järjestelmä-PIN.....	49
Luurin nimi.....	44
Näytön kieli	17

N

Nimi	
Luuri	44
Numero	
Näyttäminen (CLIP)	29
Puhelinluetteloon	
tallentaminen.....	32, 33
Verkossa oleva vastaaja	40
Näppäimet	
Kaiutinnäppäin.....	2
Lopetusnäppäin.....	2
Näppäin 1 (vastaajan pikavalinta) ..	40
Näyttönäppäimet	2, 4
Ohjausnäppäin.....	2, 5
Paging-näppäin.....	2
Pikavalintanäppäimet.....	32
Poistonäppäin.....	5
Puhelunäppäin.....	2
R-näppäin.....	2
Ruutunäppäin.....	2, 24
Sivunäppäimet.....	2
Tähtinäppäin.....	2
Vastaajan pikavalinta.....	40
Verkossa olevan vastaajan	
pikavalinta	2
Viestinäppäin	38
Virtanäppäin	2
Näppäin 1 (verkossa olevan	
vastaajan pikavalinta)	2
Näppäinlukitus.....	24
Näppäinlukitus päälle ja pois	
päältä	24
Näppäinäänät	47
Näyttö	
Asetukset	45
Kielen muuttaminen	17, 45
Numero (CLI/CLIP)	29
Valmiustilassa	2, 20, 23
Verkossa olevan vastaajan	
ilmoitus.....	40
Näyttönäppäimet	2, 4
Näytön kieli	17

Hakemisto

O

Ohjausnäppäin.....	2, 5
Ohjeita	52
Operaattoritunnuksen valinta, automaattinen	38
Odotusmusiikki	48

P

Paging.....	2, 44
Pakkauksen sisältö	11
Paluu valmiustilaan.....	23
Pikavalinta	
Numeron tallennus.....	34
Pikavalinnan tallentaminen/ muuttaminen	34
Vastaaja	40
Pikavalintanäppäimet II–IV	2
Pikavalintanäppäin I.....	2
PIN-koodin muuttaminen	49
Järjestelmä-PIN.....	49
Pistoke, virtaa säästävä	41
Poistonäppäin.....	5
Puhelimen käyttöönotto	14
Puhelinluettelo.....	32
Ensimmäisen numeron tallennus .	32
Tietojen järjestys	32
Tiedon hakeminen	32
Tiedon tallentaminen	32
Tiedon/listan kopioiminen luuriin.....	33
Puhelinluettelon avaus	5
Puhelinluettelotietojen järjestys.....	32
Puhelinpistoke, lankojen järjestys ...	57
Puhelinvaihte	
Flash-ajan asetus.....	50
Tukiaseman käyttö puhelinvaihteessa	50
Vaihtaminen äänitaajuusvalintaan.....	50
Valintatavan asetus.....	50
Puhelu	
Soittajan lisääminen puheluun....	44
Välitys (yhdistäminen).....	44

Puhelu tuntemattomasta

numerosta	30
Puhelunäppäin.....	2
Puhelut	
Puheluun vastaaminen.....	29
Sisäpuhelut	35
Ulkopuhelut.....	29
Vastaaminen	29
Välitys (yhdistäminen).....	35
Puhelutiedot	36
Puheluun vastaaminen.....	45
Puhdistusohjeet.....	55
Päivämäärän asetus	18

R

Rekisteröinnin poistaminen (luuri) ..	43
Rekisteröinti.....	43
Repeater	48
R-näppäin	2
Ruutunäppäin.....	2, 24

S

Sijoittaminen, tukiasema.....	12
Sisäinen rinnakkaiskytkentä.....	44
Sisäpuhelun määrittäminen.....	35
Sisäpuhelut	35
Koputus.....	36
Sivunäppäimet.....	2, 5
Soittajan lisääminen puheluun.....	44
Soittajan numeron näkyminen, vianmääritys	30
Soittajan numeron välittäminen ...	29
Soittaminen edelliselle soittajalle puhelutietojen kautta.....	37
Soittoääni	
Melodian asetus.....	46
Muuttaminen	46
Äänenvoimakkuuden säätäminen	46
Suoravalinta, katso Pikavalinta	
Symboli	
Näppäinlukitus.....	24
Soittoääni	47

T	
Takuuehdot	53
Tehontarve	56
Tehdasasetusten palauttaminen	
Luuri	48
Tukiasema.....	49
Tekniset tiedot	56
Tekstin kirjoitus ja muokkaus.....	57
Terveystuolilaitteet.....	9
Toiminnot (kuvaus).....	25
Tukiasema	
Asetukset	48
Järjestelmä-PIN.....	49
Järjestelmä-PIN-koodin muuttaminen	49
Käyttö puhelinvaihteessa	50
Liittäminen.....	13
Sijoittaminen.....	12
Tehdasasetusten palauttaminen ..	49
Tuntematon numero	30
Tuntemattomista numeroista	
saapuvat puhelut	47
Tähtinäppäin	2
V	
Vahvistusääni	47
Valikko	
Lopetusääni	47
Rakenne.....	27
Siirtyminen.....	22
Valinnantoisto.....	36
Valinnantoistolista.....	4
Valinta	
Puhelinluettelo.....	32
Valintatapa	50
Valmiustila (näyttö).....	2, 20, 23
Varoitusääni (akku).....	47
Verkkolaite	9
Verkossa oleva vastaaja	40
Numeron määrittäminen	40
Viesti	
Kuuntelu	40
Viestinäppäin	
Listojen avaaminen	38
Virheiden korjaus.....	23
Virheääni	47
Virrankulutuksen vähentäminen	41
Virtaa säästävä pistoke	41
Virtinäppäin	2
Y	
Yleinen vianmäärittäminen	52
Ympäristö	54
Ä	
Äänenvoimakkuus	45
Soittoääni	46
Äänenvoimakkuuden säätäminen	
Kaiutin	45
Luuri	45
Soittoääni	46
Äänitaajuusvalinta	50

Issued by

Gigaset Communications GmbH
Frankenstr. 2a, D-46395 Bocholt

© Gigaset Communications GmbH 2011

All rights reserved. Subject to availability.

Rights of modification reserved.

www.gigaset.com