

Gigaset

E500

Gratulerar!

Genom att köpa en Gigaset har du valt ett varumärke som tar ställning för en hållbar utveckling. Förpackningen till denna produkt är miljövänlig.

Mer information finns på www.gigaset.com.



GIGASET. INSPIRING CONVERSATION.
MADE IN GERMANY

Gigaset E500 – din tillförlitliga ledsagare

Denna telefon utmärker sig med sin ergonomiska utformning, en knappsatssom är bekväm att använda och en översiktlig display med stor text.

Dessutom övertygar den med sin robusta utformning, sin förstklassiga ljudkvalitet hos högtalarfunktionen samt med en lång drifttid.

Tack vare sitt Ekoläge är Gigaset strålningsfri och sparar ström i viloläget.

Bruksanvisningen har en praktisk, utfällbar sida och utförliga steg-för-steg-anvisningar som hjälper dig att snabbt bekanta dig med telefonen. Utnyttja de praktiska inställningsmöjligheterna.

Direktuppringningsknappar

Ring bekvämt upp ofta uppringda nummer med extra knappar (→ s. 34).

Stor text och kontrast

Høj läsbarheten hos telefonnumret med stora siffror och ställ in kontrast på displayen efter dina önskemål (→ s. 45).

Volym

Ändra volymnivån för lur, högtalare och ringsignal bekvämt via knappen på telefonens högra sida (→ s. 45).

Telefonbok för 150 poster

Spara telefonnummer och namn i telefonboken (→ s. 32).

Samtalslistan

Se vem som har ringt under tiden du var borta (→ s. 37).

Nummerrepetition

Använd senast uppringda nummer (→ s. 36).

Miljömedveten

Ring med låg strålning i Ekoläget (→ s. 41).

Mer information om telefonen finns på Internet på

www.gigaset.com/gigasete500.

Registrera din Gigaset-telefon direkt när du köpt den på

www.gigaset.com/service – så kan vi hjälpa dig snabbare om du har frågor eller behöver använda garantin!

Vi önskar dig mycket nöje med din nya telefon!

Översikt handenhet

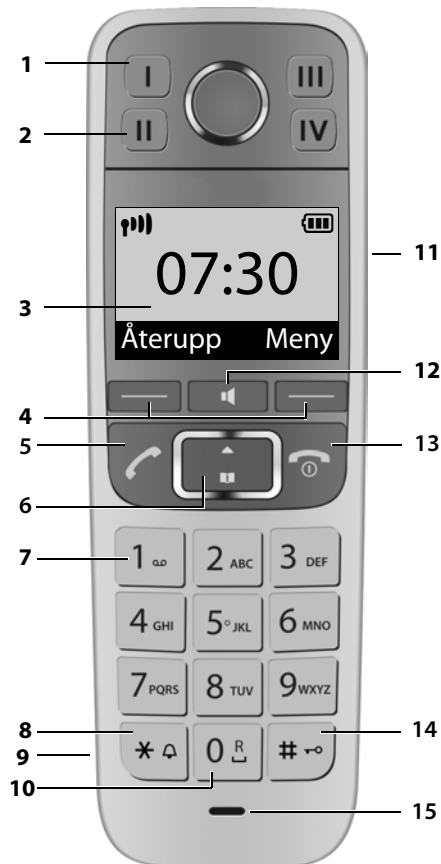

- 1 **Direktuppringningsknapp I**
(→ s. 34)
- 2 **Direktuppringningsknapparna II till IV** (→ s. 34)
- 3 **Display i viloläge** (→ s. 20)
- 4 **Displayknappar** (→ s. 4)
- 5 **Lyft luren-knapp**
Besvara samtal; påbörja uppringning
- 6 **Navigationsknapp** (→ s. 5)
- 7 **Knapp 1**
nättelefon svarare (→ s. 40)
- 8 **Knappen Stjärna**
Ringsignaler på/av (håll **nedtryckt**)
- 9 **Uttag för headset** (→ s. 59)
- 10 **0-knapp/R-knapp**
Förfrågan (flash): håll **nedtryckt**
- 11 **Sidoknapp**
Ställa in volym (→ s. 5)
- 12 **Högtalarknapp** (→ s. 31)
Växla mellan normal- och högtalarläge;
Lyser: högtalaren aktiverad
Blinkar: inkommande samtal
- 13 **Knappen på/av/lägg på luren**
Avsluta samtal, avbryta funktion, en meny nivå tillbaka (tryck kort), åter till viloläge (håll **nedtryckt**), slå på/stänga av handenhet (håll **nedtryckt** i viloläge).
- 14 **Knappen Fyrkant**
Knappläs på/av (håll **nedtryckt**, s. 24); växla mellan stor/liten bokstav och siffror (→ s. 58)
- 15 **Mikrofon**

Översikt basstation



1 Registrerings-/sökknapp

Obs!
För att ändra displayspråk följer du beskrivningen på s. 45.

Symboler och knappar

Displaysymboler

Vad som visas beror på telefonens inställning och driftläge.

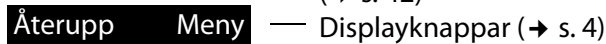
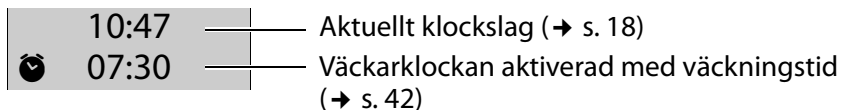
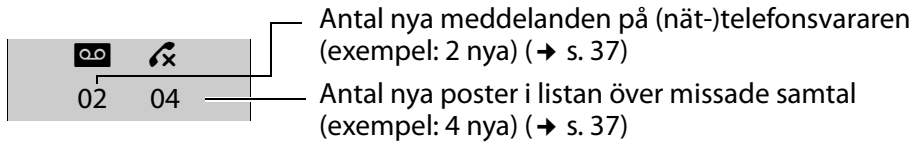
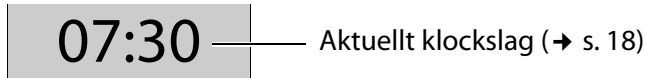
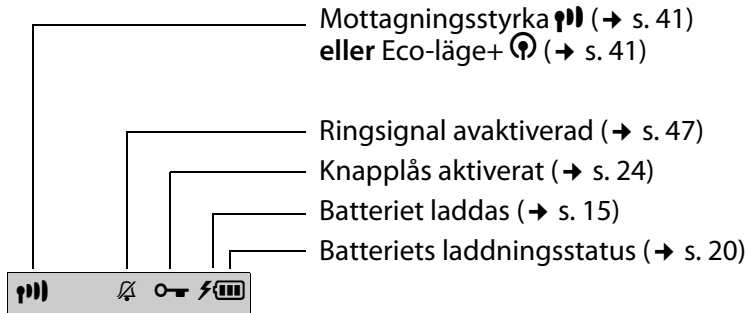

Displayen under ett externt samtal

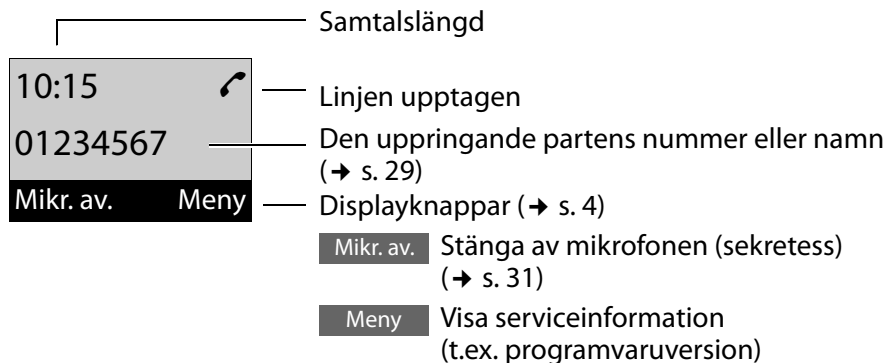

Symboler och knappar

Ytterligare displaysymboler

Åtgärd genomförd



Åtgärd misslyckades



Information

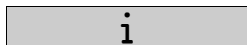

Väckningsalarm (→ s. 42)

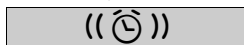

Vänta...



Huvudmenyns symboler

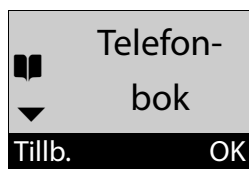

	Telefonbok
	Missade samtal
	Väckarkl.
	Telefonsvarare
	Inställn.

Information om menyhantering och menyöversikt: s. 22, s. 27.

Displayknappar

Displayknapparnas funktioner växlar beroende på manöversituation.

Exempel:

- ① Displayknapparnas aktuella funktion
- ② Displayknappar

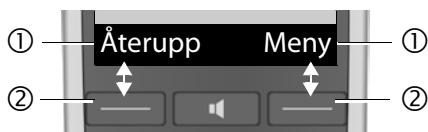

Exempel:

Återupp	Öppna nummerrepetitionslistan.
Meny	Öppna huvudmenyn/en situationsberoende meny.
OK	Bekräfta val eller spara inmatning.

-  Nya missade samtal eller nya meddelanden på nättelefon-svararen (→ s. 38).
- Radera** Raderingsknapp Radera tecken för tecken/ord för ord från höger till vänster.
- Tillb.** Gå tillbaka en menynivå resp. avbryt åtgärd.
- Mikr. av.** Stänga av mikrofonen (sekretess) (→ s. 31).

Navigationsknapp

Nedan markeras den sida på navigationsknappen (övre delen eller nedre delen) som du ska trycka på i respektive manövreringssituation med svart, t.ex.  för "tryck på navigeringsknappens övre kant".



Navigationsknappen har olika funktioner:





När handenheten är i viloläge

 Öppna telefonboken.

I menyn och i listor

 Bläddra uppåt/nedåt rad för rad.

I inmatningsfält

 /  Flytta markören åt höger  eller åt vänster .

Under ett externt samtal

 Öppna telefonboken.

Sidoknapp

 Tryck på knappens **övre eller undre** del för att, beroende på situation, ställa in volymnivån för **lur, ringsignal, högtalare, väckningsfunktion** och **Headset**. Knappen sitter på handenhetens sida.

Innehållsförteckning

Gigaset E500 – din tillförlitliga ledsagare	1
Översikt handenhet	2
Översikt basstation	2
Symboler och knappar	3
Displaysymboler	3
Huvudmenyns symboler	4
Displayknappar	4
Navigationsknapp	5
Sidoknapp	5
Säkerhetsanvisningar	9
Komma igång	11
Steg 1: kontrollera förpackningens innehåll	11
Steg 2: installera basstationen och laddaren	12
Steg 3: ansluta basstation	13
Ansluta laddaren (om sådan medföljer)	13
Börja använda handenheten	14
Ändra displayspråk	17
Ställa in datum och tid	18
Display i viloläge	20
Vad vill du göra nu?	21
Använda telefonen	22
Menyhantering	22
Knappsatsens knappar	23
Korriger felaktiga inmatningar	23
Slå på/stänga av handenheten	23
Aktivera/avaktivera knapplås	24
Beskrivning av användningsstegen i bruksanvisningen	25
Menyöversikt	27

Ringa	29
Ringa externt samtal/avsluta samtal	29
Besvara samtal	29
Nummerpresentation	29
Upplysningar om visning av uppringande nummer (CLIP)	30
Högtalarfunktion	31
Sekretess	31
Använda telefonbok, direktuppringningsknappar och listor .	32
Telefonbok	32
Direktuppringningsknapparna I till IV	34
Ringa internt samtal	35
Nummerrepetitionslista	36
Nättelefon svararlistan	37
Listan över missade samtal	37
Öppna listor med nya meddelanden	38
Automatiskt förval av nätoperatör	39
Använda nättelefon svararen	40
Ta emot nytt meddelande från nättelefon svararen	40
Lyssna av röstmeddelanden	40
ECO DECT	41
Använda handenheten som väckarklocka	42
Använda flera handenheter	43
Registrera handenheter	43
Avregistrera handenheter	43
Söka handenhet ("sökning")	44
Ändra namn på en handenhet	44
Ansluta till ett externt samtal	44
Ställa in handenhet	45
Ändra displayspråk	45
Ställa in stora siffror	45
Ändra kontrasten på displayen	45
Autosvar	45
Ändra samtalsvolym	45
Ändra ringsignaler	46
Aviserings-/varningssignaler	47
Återställa handenheten till leveransläge	48

Innehållsförteckning

Ställa in basstationen	48
Aktivera/avaktivera pausmusik	48
Repeaterstöd	48
Skydd mot obehörig åtkomst	49
Återställa basstationen till leveransläget	49
Använda basstationen i telefonväxel	50
Kundservice & assistans	51
Frågor och svar	52
Godkännande	53
Tillverkarens garanti	54
Miljö	55
Bilaga	56
Skötsel	56
Kontakt med vätska	56
Tekniska data	56
Skriver och redigera namn	58
Tillbehör	59
Väggmontering av basstationen E500	61
Väggmontering av laddaren	61
Sakregister	62

Säkerhetsanvisningar

Varning!

Läs noga igenom bruks- och säkerhetsanvisningarna före användning. Förklara innehållet för dina barn och se till att de är medvetna om vilka faror användningen av telefonen kan innebära.



Använd endast medföljande nätadapter i enlighet med instruktionerna på basstationens resp. laddarens undersida.



Använd endast **uppladdningsbara batterier** som uppfyller **specifikationen** eftersom andra batterier kan medföra hälsorisker och personsador. De tekniska uppgifterna för denna Gigaset-produkt finns i kapitlet "Bilaga".



Medicinsk utrustning kan störas av trådlösa telefoner. Observera de tekniska villkoren för aktuell omgivning (t.ex. i en läkarmottagning). Om du använder medicinska apparater (t.ex. en pacemaker) ska du kontakta apparatens tillverkare. Där kan du få information om i vilken utsträckning motsvarande apparater är immuna mot extern högfrekvent energi. De tekniska uppgifterna för denna Gigaset-produkt finns i kapitlet "Bilaga".



Håll inte handenheten med baksidan intill örat när den ringer eller när högtalarfunktionen är aktiverad. Detta kan leda till allvarliga, varaktiga hörselsador.

Gigaset-produkten kan användas med de flesta digitala hörapparater på marknaden. Felfri funktion med alla hörapparater kan dock inte garanteras.

Handenheten kan orsaka ett irriterande störningar (surr- eller pip-ljud) hos analoga hörapparater eller leda till rundgång. Kontakta hörapparatsteknikern vid problem.



Placera inte basstationen eller laddningsenheten i bad- och duschutrymmen. Basstation och laddningsenhet är inte stänkskyddade.



Använd inte telefonen i miljöer med explosionsrisk, t.ex. i lackeringsverkstäder.



Se till att bruksanvisningen medföljer Gigaset vid ägarbyte.

Säkerhetsanvisningar



Om basstationen är trasig ska du slänga den eller låta Service reparera den, eftersom den kan störa andra tjänster som sänder radiovågor.

Obs!

- ◆ Alla funktioner som beskrivs i denna bruksanvisning finns inte i alla länder.
- ◆ Enheten kan inte användas vid strömavbrott. Du kan **inte heller ringa nödnummer**.

Komma igång

Steg 1: kontrollera förpackningens innehåll



- 1 en basstation Gigaset E500
- 2 en Gigaset-handenhet
- 3 två batterier
- 4 ett batterilock
- 5 ett bältesclip
- 6 en nätadapter till basstationen
- 7 en telefonkabel
- 8 en bruksanvisning

Komma igång

Om du har köpt en **variant med flera handenheter** innehåller förpackningen två batterier, ett batterilock och en laddare **8** med nätadapter **9** för varje handenhet.



Steg 2: installera basstationen och laddaren

Basstationen och laddaren är avsedda för användning i slutna, torra utrymmen med en temperatur mellan +5 °C och +45 °C.

- ▶ Placera basstationen på en central plats i hemmet. Välj ett jämnt, halkfritt underlag eller montera basstationen eller laddaren på väggen → s. 61.

Obs!

Observera basstationens räckvidd. Utomhus är den cirka 300 meter (fri sikt), inomhus kan den uppgå till ca 50 meter. Räckvidden förkortas när **Ekoläge** (→ s. 41) har aktiverats.

I normalfall lämnar apparatens fötter inga spår på ytan där den placeras. På grund av de otaliga lacker och polityrer som finns kan vi dock inte garantera att inga spår uppstår på uppställningsytan vid kontakt.

Varning!

- ◆ Skydda telefonen från värmekällor, direkt solljus och andra elektriska apparater.
- ◆ Skydda din Gigaset från fukt, damm, frätande vätskor och ångor.

Steg 3: ansluta basstation

- ▶ Först ansluter du telefonkontakten **2** och placerar kablarna i kabelkanalerna.
- ▶ Sedan ansluter du nätadaptern **1**.

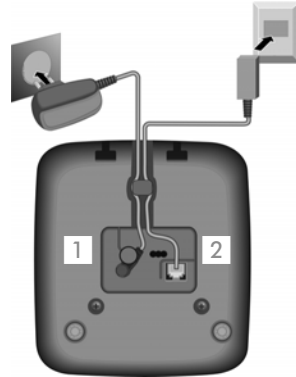

Varning!

- ◆ Nätadaptern måste **alltid vara ansluten** eftersom telefonen inte fungerar utan nätanslutning.
- ◆ Använd **endast den** nätadapter och telefonsladd som medföljer. Stifttilldelningen kan skilja sig åt mellan olika telefonsladdar (stifttilldelning → s. 58).

Ansluta laddaren (om sådan medföljer)

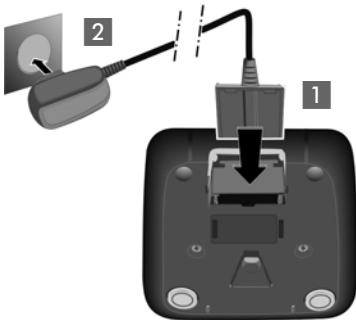

- ▶ Anslut nätadapterns platta kontakt **1**.
- ▶ Anslut nätadaptern till ett vägguttag **2**.

Om du måste dra ut stickkontakten ur laddaren ska du trycka på uppläsningsknappen **3** och dra ut kontakten **4**.

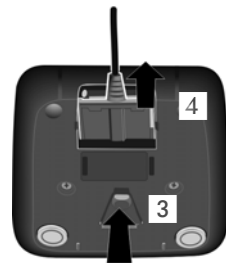

Börja använda enheten

Displayen skyddas av en plastfolie.
Dra av skyddsfolien!

Sätta i batteriet och stänga batterifacket

Varning!

Använd endast de uppladdningsbara batterier som Gigaset Communications GmbH rekommenderar (→ s. 56). Vi kan inte utesluta hälsorisker och personskador om du använder andra batterier. T. ex. kan batteriernas mantel förstöras eller batterierna explodera. Även apparatens funktioner eller apparaten som sådan kan skadas.

- ▶ Sätt i batterierna med polerna åt rätt håll. Polerna är markerade på batterifacket.



- ▶ Placera batterilocket så att spetsarna i sidan ligger parallellt med hålen på höljets insida.
- ▶ Tryck sedan till batterilocket tills det fäster på plats.

Om du måste öppna batterilocket igen, för att t.ex. byta batterier, fattar du tag i sidospåret och drar av batterilocket snett uppåt.

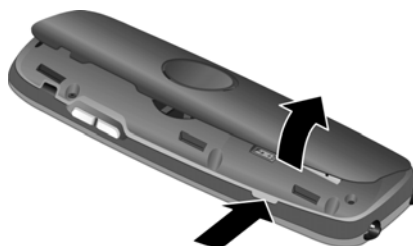

Sätta på bältesclipet

Handenheten är försedd med hål i sidan där bältesclipet kan fästas.

- ▶ **Tryck fast bältesclipet** på handenhetens baksida så att dess spetsar snäpper in i hålen.
- ▶ **Ta bort bältesclipet** genom att trycka på bältesclipets mitt med höger tumme. Skjut in vänster pekfingernagel mellan clipet och höljet och ta bort clipet uppåt.



Ladda batteriet

En korrekt indikering av batteriernas laddningsstatus kan endast ske om batteriet först laddas helt **och** sedan laddas ur.

- ▶ Placera handenheten i basstationen med **displayen vänd framåt** i 7,5 timmar.



Obs!

Handenheten får endast ställas i den tillhörande basstationen Gigaset E500/E500A eller i den tillhörande laddaren.

Komma igång

- ▶ Ta sedan ut handenheten ur basstationen och ställ tillbaka den där först när batterierna är helt urladdade.

Obs!

- ◆ Handenheten är redan registrerad på basstationen. Om du har köpt en **variant med flera handenheter** är samtliga handenheter redan registrerade på basstationen. Du behöver alltså inte registrera några handenheter.
- ◆ Efter den första laddningen **och** urladdningen kan du ställa tillbaka handenheten i basstationen efter varje samtal.
- ◆ Upprepa laddnings- och urladdningsförloppet när du har tagit ut batterierna ur handenheten och sedan satt i dem igen.
- ◆ Batterierna kan bli varma under laddningen. Detta är ofarligt.
- ◆ Av tekniska skäl minskar batteriernas laddningskapacitet med tiden.

Ändra displayspråk

Ändra displayspråk om ett språk du inte förstår har ställts in.

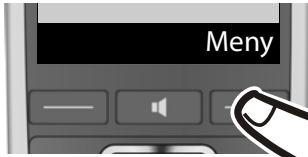

- ▶ Tryck på höger displayknapp.

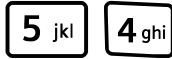

- ▶ Tryck på knapparna **5 jkl** och **4 ghl** långsamt i följd.

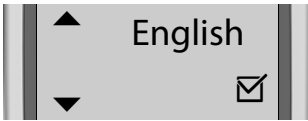

- ▶ Displayen för inställning av språk visas. Det inställda språket (t. ex. engelska) är markerat.

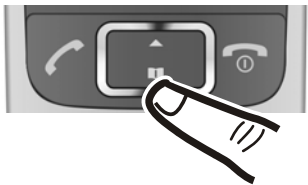

- ▶ Tryck på navigationsknappens nedre kant  ...



... tills önskat språk visas på displayen, t. ex. franska.

- ▶ Tryck på displayknappen under **OK** för att välja språk.

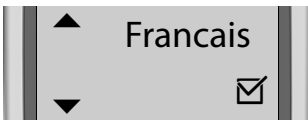

- ▶ Valet markeras med .



- ▶ Håll Lagg på luren-knappen  nedtryckt för att återgå till viloläge.

Ställa in datum och tid

Ställ in datum och tid, så att inkommande samtal kan registreras med korrekt datum och klockslag och så att du kan använda väckningsfunktionen.



- ▶ Tryck på displayknappen när **Meny** visas för att öppna huvudmenyn.

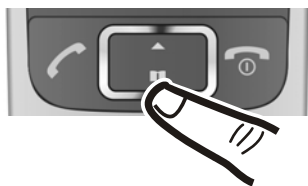

- ▶ Tryck på navigationsknappens nedre kant...



... tills menyposten  **Inställn.** visas i displayen.

- ▶ Tryck på displayknappen när **OK** visas.



Menyposten **Datum/tid** visas på displayen.

- ▶ Tryck på displayknappen när **OK** visas.



- ▶ Inmatningsfältet öppnas. Den aktiva raden markeras med [...]. Ange dag, månad och år med åtta siffror via knappsetsen, t.ex.

0 1 0 4 2 0 1 0

för den 1 april 2010.



För korrigerig: tryck på navigationsknappens övre resp. nedre kant för att växla mellan fälten.

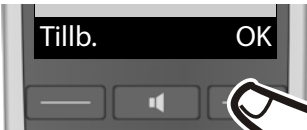
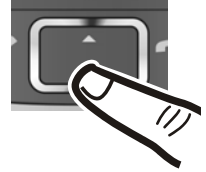

- ▶ Bekräfta inmatningen genom att trycka på displayknappen när **OK** visas.



- ▶ Ange timmar och minuter med fyra siffror via knappsetsen, t.ex. 0 7 1 5 för klockan 7.15.

Växla vid behov mellan fälten med navigationsknappen.

- ▶ Bekräfta inmatningen genom att trycka på displayknappen när **OK** visas.

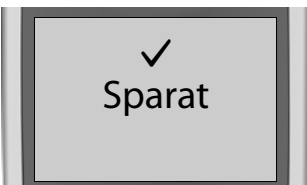

På displayen visas **Sparat**. Du hör en bekräftelseton.



- ▶ Håll Lägg på-knappen  nedtryckt för att återgå till viloläge.

Display i viloläge







När du har registrerat telefonen och ställt in tiden ser vilolägesdisplayen ut på följande sätt (exempel):

Displayvisning

- ◆ Trådlös kontakt mellan basstationen och handenheten:

- Bra till dålig: 
- Ingen mottagning:  blinkar

- ◆ Batteriets laddningsstatus:

-  laddat över 66 %
-  laddat mellan 33 % och 66 %
-  laddat mellan 11 % och 33 %
-  blinkar: laddat under 10 % (mindre än en timmes samtalstid)
-    Batteriet laddas

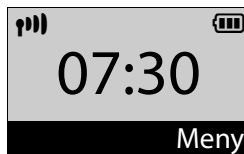

Om **Ekoläge +** (→ s. 41) är aktiverat visas symbolen  längst upp till vänster.

Telefonen är nu klar att användas!

Vad vill du göra nu?

När du har satt Gigaset i drift kan du börja ringa direkt. Du kan nu även anpassa den efter dina individuella behov. Använd följande guide för att snabbt hitta de viktigaste funktionerna.

Använda telefonen	▶	s. 22
Överföra gammal telefonbok till en ny handenhet	▶	s. 33
Registrera ytterligare handenheter	▶	s. 43
Spara nummer i telefonboken	▶	s. 32
Ändra ringsignaler och signalvolym på handenheten	▶	s. 46
Ändra handenhetens samtalsvolym	▶	s. 45
Aktivera Ekoläge / Ekoläge +	▶	s. 41

Obs!

Om det skulle uppstå frågor när det gäller användningen av telefonen kan du läsa tipsen för felsökning (→ s. 52) eller vända dig till vår kundtjänst. Vår personal hjälper dig gärna vidare (→ s. 51)!

Använda telefonen

Menyhantering

Du hanterar telefonens funktioner via en meny som består av flera nivåer (menyöversikt → s. 27).

Huvudmeny (första menynivån)

- ▶ Öppna huvudmenyn genom att trycka på displayknappen **Meny** när handenheten är i viloläget.

Funktionerna i huvudmenyn visas med symbol och beteckning.

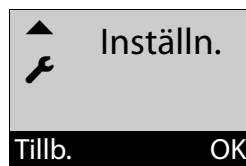

Välj en funktion:

- ▶ Du bläddrar från en funktion till en annan genom att trycka på navigationsknappen . Den valbara funktionen visas på displayen.
- ▶ Välj den visade funktionen genom att trycka på displayknappen **OK**. Den tillhörande undermenyn öppnas och den första posten i menyn visas.

Tryck på displayknappen **Tillb.** eller **kort** på Lägg på luren-knappen  så återgår displayen till viloläget.

Undermenyer

Funktionerna i undermenyn visas med beteckning.

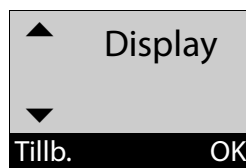

Välj en funktion:

- ▶ Du bläddrar från en funktion till en annan genom att trycka på navigationsknappen . Den aktuella funktionen visas på displayen.
- ▶ Välj den visade funktionen genom att trycka på displayknappen **OK**. Den tillhörande undermenyn öppnas och den första posten i menyn visas.

När du trycker på displayknappen **Tillb.** eller på Lägg på luren-knappen  **kort** återgår displayen till den föregående menynivån.

Inställningar som du inte har bekräftat genom att trycka på displayknapparna **OK** eller **Ja** går förlorade.



Återgå till viloläge

Från ett valfritt ställe i menyn:

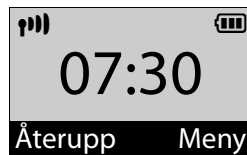
- ▶ håll Lagg på luren-knappen  nedtryckt eller
- ▶ tryck inte på någon knapp: efter 2 minuter övergår displayen automatiskt till viloläge.



Knappsatsens knappar

 /  /  osv.

Tryck på den avbildade knappen på handenheten.



Mata in siffror eller bokstäver.

Korrigera felaktiga inmatningar

Korrigera felaktiga tecken i inmatningsfält genom att navigera till den felaktiga inmatningen med navigationsknappen. Därefter kan du göra följande:

- ◆ Radera tecknet till vänsterom markören med displayknappen **Radera**
- ◆ Infoga tecken vid markören
- ◆ Skriva över det markerade (blinkande) tecknet, t.ex. vid inmatning av tid och datum

Slå på/stänga av handenheten



I viloläge: håll Lagg på luren-knappen **nedtryckt** (bekräftelseton).

Aktivera/avaktivera knapplås

Knapplåset förhindrar att telefonen hanteras av misstag.



Håll i viloläge knappen Fyrkant **nedtryckt** (du hör en bekräftelseton). Knapplåset aktiveras eller avaktiveras. Om det är aktiverat visas symbolen  på displayen.

Om knapplåset är aktiverat visas ett meddelande om det när du trycker på en knapp.

Knapplåset avaktiveras automatiskt när du får ett samtal. När samtalet är avslutat aktiveras det igen.

Obs!

När knapplåset är aktiverat går det inte heller att ringa larmnummer.

Beskrivning av användningsstegen i bruksanvisningen

En procedur beskrivs till exempel så här:

Meny ▶  **Inställn.** ▶ **OK** ▶  **System** ▶ **OK**
▶  **Ekoläge +** ▶ **OK** (☑ = på)

Det betyder att du ska göra på följande sätt:

Obs!

Om du är på en menynivå med många poster och vill välja en av de senaste posterna rekommenderar vi att du bläddrar uppåt.

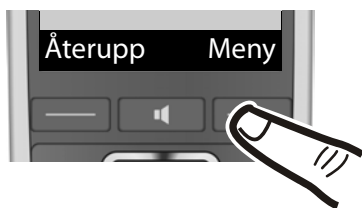

Meny:

Tryck på displayknappen när **Meny** visas för att öppna huvudmenyn.

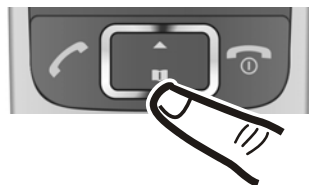

▶ :

Tryck på navigationsknappens övre eller nedre kant tills ...

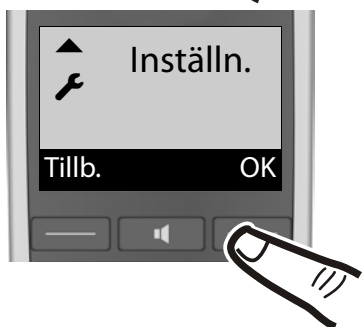

Inställn.:

... menyposten **Inställn.** visas på displayen.

▶ **OK**:

Tryck på displayknappen när **OK** visas för att öppna undermenyn.

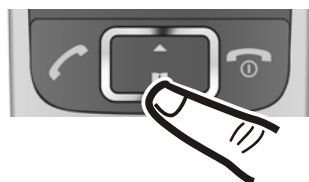

▶ :

Tryck på navigationsknappens övre eller nedre kant tills ...

Beskrivning av användningsstegen i bruksanvisningen



System:

... menyposten **System** visas på displayen.

▶ **OK**:

Tryck på displayknappen när **OK** visas för att öppna undermenyn.

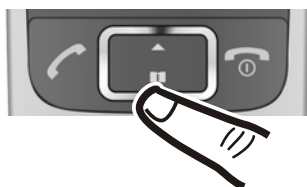

▶ :

Tryck på navigationsknappens övre eller nedre kant tills ...



Ekoläge +:

... menyposten **Ekoläge +** visas på displayen.

▶ **OK**:

Aktivera eller avaktivera funktionen genom att trycka på displayknappen när **OK** visas (= på).



Ändringen aktiveras direkt och behöver inte bekräftas.





Tryck på displayknappen när **Tillb.** visas för att gå tillbaka till föregående menynivå.

eller

håll Lägg på luren-knappen  nedtryckt för att återgå till viloläget.

Menyöversikt

När du trycker på displayknappen **Meny** när telefonen är i viloläget visas en lista med menyposter. Du kan bläddra i listan med :

-  **Telefonbok**
-  **Missade samtal**
-  **Väckarkl.**
-  **Telefonsvare**
-  **Inställn.**

Menyposterna är delvis indelade med underposter. Sidnumret hänvisar till beskrivningen i bruksanvisningen.

-  **Telefonbok** → s. 32
-  **Missade samtal** → s. 37
-  **Väckarkl.**

Aktivering	→ s. 42
Väckningstid	→ s. 42
-  **Telefonsvare**

Spela upp meddel.	→ s. 40
Nättelesv.	→ s. 40

Menyöversikt

Inställn.

Datum/tid	→ s. 18	
Ljud/visuel. signaler	Samtalsvolym	→ s. 45
	Ringvolym volym	→ s. 46
	Ringsignal	→ s. 46
	Servicetoner	→ s. 47
	Batterivarning	→ s. 48
Display	Stor stil	→ s. 45
	Kontrast	→ s. 45
Språk	→ s. 45	
Registr.	Registrera handenhet	→ s. 43
	Avregistr. handenhet	→ s. 43
Telefoni	Auto. svar	→ s. 45
	Medlyssning	→ s. 44
	Förval	→ s. 39
	Pausmusik	→ s. 48
System	Nollställ handenhet	→ s. 48
	Återställ basstation	→ s. 49
	Repeaterläge	→ s. 48
	Ekoläge	→ s. 41
	Ekoläge +	→ s. 41
	System-PIN	→ s. 49
Snabbvalsknappar	→ s. 34	

Ringa

När displaybelysningen är avaktiverad kan du trycka på valfri knapp för att aktivera den igen. Motsvarande knappfunktion genomförs.

Ringa externt samtal/ avsluta samtal

Externa samtal är samtal ut på det allmänna telefonnätet.

 (mata in telefonnummer) och

◆ tryck på Lyft luren-knappen  eller

◆ handsfreeknappen .

Numret rings upp.

Du kan även **först**

◆ trycka på Lyft luren-knappen  eller

◆ handsfreeknappen .

[kopplingston] och sedan mata in numret.

Under samtalet ställer du in ljudvolymen för luren med sidoknappen .

Avsluta samtal/avbryta uppringning:

Tryck på Lägg på luren-knappen  eller ställ handenheten i basstationen.

Besvara samtal

Ett inkommande samtal indikeras på tre sätt på handenheten: telefonen ringer, en indikering visas på displayen och högtalarknappen  blinkar.

Du har följande alternativ för att ta emot samtalet **på handenheten**:

▶ Tryck på Lyft luren-knappen .

▶ Tryck på högtalarknappen .

▶ Tryck på displayknappen **Svara**.

Om handenheten står i basstationen och funktionen **Auto. svar** är aktiverad (→ s. 45), besvaras samtalet automatiskt när du lyfter handenheten ur basstationen.

Om ringsignalen stör dig, trycker du på displayknappen **Tyst**. Du kan fortfarande besvara telefonsamtalet så länge det indikeras på displayen.

Nummerpresentation

Vid ett inkommande samtal visas numret till den som ringer i displayen, om följande förutsättningar är uppfyllda:

- ◆ Din operatör stödjer CLIP, CLI.
 - CLI (Calling Line Identification): den uppringande partens nummer överförs.
 - CLIP (Calling Line Identification Presentation): den uppringande partens telefonnummer visas.
- ◆ Du har beställt tjänsten CLIP hos din operatör.
- ◆ Den uppringande parten har beställt CLI hos nätoperatören.

Samtalsindikering

När någon ringer upp visas telefonnumret till den som ringer på displayen.

Om den uppringande partens nummer finns sparad i din telefonbok visas istället tillhörande telefonbokspost.

1234567890

Svara

Tyst

Istället för numret visas följande:

- ◆ **Externt** när inget nummer överförs.
- ◆ **Okänd** när den som ringer har blockerat nummerpresentationen.
- ◆ **Okänd** när den som ringer inte har beställt tjänsten nummerpresentation.

Obs!

Ringsignalen kan avaktiveras för anonyma samtal (samtal med dold nummerpresentation) (→ s. 47).

Upplysningar om visning av uppringande nummer (CLIP)

När den levereras är Gigaset-telefonen inställd så att numret från den som ringer upp visas på displayen. Du behöver inte själv göra några ytterligare inställningar på Gigaset-telefonen.

Om telefonnumret för den som ringer upp ändå inte visas kan det ha följande orsaker:

- ◆ Du har inte beställt tjänsten nummerpresentation från operatören eller
- ◆ Telefonen är ansluten via en telefonväxel/en router med inbyggd telefonväxel (gateway) som inte vidarebefordrar all information.

Är telefonen ansluten till en telefonväxel/en gateway?

Du kan känna igen detta på att det finns ytterligare en enhet mellan telefonen och telefonuttaget, t.ex. en telefonväxel, en gateway etc. Ofta räcker en återställning:

- ▶ Dra kort ut elkontakten till telefonanläggningen! Koppla sedan in den igen och vänta tills enheten har startat om.

Om telefonnumret fortfarande inte visas

- ▶ Kontrollera inställningarna för telefonanläggningen gällande nummerpresentation (CLIP) och aktivera denna funktion vid behov. Sök i enhetens instruktionsbok efter nummerpresentation (eller någon alternativ beteckning som CLIP, nummeröverföring, visning av uppringande nummer...). Kontakta vid behov tillverkaren av enheten för information.

Om inte heller detta ger något resultat kan det hända att operatören för det uppringande numret inte tillhandahåller nummerpresentation.

Har du begärt nummerpresentation från operatören?

- ▶ Kontrollera om operatören har stöd för nummerpresentation (CLIP) och om funktionen har aktiverats för dig. Kontakta operatören vid behov.

Du hittar ytterligare upplysningar om detta ämne på Gigaset's webbplats på adressen:

www.gigaset.com/service

Högtalarfunktion

Med högtalarfunktionen aktiverar du högtalaren, så att du kan höra den du talar med utan att behöva hålla handenheten mot örat. Du har båda händerna fria, och andra personer kan även vara med och höra samtalet.

Obs!

Om du låter någon annan delta i telefonsamtalet ska du tala om det för din samtalspartner.

Aktivera/avaktivera högtalarfunktionen

Aktivera när du slår numret



Mata in telefonnumret och tryck på högtalarknappen.

Växla mellan normal- och högtalarläge



Tryck på högtalarknappen.

Under samtal aktiverar eller avaktiverar du högtalarfunktionen.

Om du vill placera handenheten i laddaren under ett samtal:

- ▶ Tryck in handsfreeknappen  när du ställer tillbaka handenheten och håll den nedtryckt i ytterligare 2 sekunder. Annars avbryts samtalet.
- ▶ Ändra talvolymen, → s. 45.

Obs!

Om du har anslutit ett headset växlar telefonen mellan headset och högtalarfunktion.

Sekretess

Du kan stänga av handenhetens mikrofon under ett samtal.



Tryck på displayknappen för att aktivera handenhetens sekretessfunktion.



Tryck på displayknappen för att avaktivera sekretessfunktionen.

Obs!

Sekretessfunktionen aktiveras även för ett anslutet headset.

Använda telefonbok, direktuppringningsknappar och listor

Du har telefonbok, direktuppringningsknapparna, nummerrepetitionslista, nättelefonsvararlista och listan över missade samtal till ditt förfogande.

I telefonboken kan du spara upp till 150 poster.

Telefonboken skapar du separat för din handenheter. Du kan överföra alla eller enstaka poster till andra handenheter (→ s. 33). Det går även att föra över poster från gamla handenheter, bara dessa är registrerade på den nya basenheten.

Telefonbok

I **telefonboken** sparar du nummer med tillhörande namn. Öppna telefonboken i viloläge genom att trycka på  eller menyn:

Meny ▶ **Telefonbok** ▶ **OK**

Obs!



I den här bruksanvisningen visas alltid Öppna telefonboken med knappen .

Posternas storlek

Nummer: max. 22 siffror

Namn: max. 16 tecken

Spara första numret i telefonboken

-  ▶ Tfnbok tom Ny post? ▶ **OK**
- ▶  (skriv in nummer) ▶ **OK**
- ▶  (skriv in namn) ▶ **OK**

Spara ytterligare nummer i telefonboken

-  ▶ **Meny**
- ▶  **Ny post** ▶ **OK**
- ▶  (skriv in nummer) ▶ **OK**
- ▶  (skriv in namn) ▶ **OK**

Obs!

Anvisningar om hur du skriver in namn hittar du i teckenuppsättningstabellen (→ s. 58).

Telefonboksposternas ordningsföljd

Telefonboksposterna sorteras alfabetiskt. Blanksteg och siffror sorteras först. Sorteringsordningen är följande:



1. Blanksteg
2. Siffror (0–9)
3. Bokstäver (alfabetiskt)
4. Övriga tecken

Om du vill kringgå den alfabetiska ordningen för posterna i telefonboken, infogar du ett mellanslag eller en siffra före namnet. Posten hamnar då först i telefonboken.



Välja en telefonbokspost

 Öppna telefonboken.

Du har följande alternativ:

- ◆ Bläddra till posten med  tills önskat namn markerats.
- ◆ Mata in det första tecknet i namnet och bläddra vid behov till posten med .



Ringa upp via telefonboken

 ▶  (välj post) ▶ 

Hantera telefonboksposter

Du har valt en post.

Ändra post

Meny ▶  **Ändra post** ▶ **OK**
▶  (ändra numret vid behov)
▶ **OK** ▶  (ändra namnet vid behov) ▶ **OK**

Använda ytterligare funktioner

Du kan välja följande funktioner med **Meny** ▶ :

Visa nummer

Visa nummer.

Använd nummer

Ändra eller komplettera ett sparat nummer. Ring sedan upp numret eller visa fler funktioner att välja mellan genom att trycka på **Meny**.

Radera post

Radera vald post.

Skicka post

Skicka enskild post till en annan handenhhet (→ s. 33).

Radera lista

Radera **alla** poster i telefonboken.

Skicka lista

Skicka komplett lista till en annan handenhhet (→ s. 33).

Kopiera telefonboken till en annan handenhhet

Du kan föra över telefonboksposter från andra handenheter till den nya handenheten – även poster från gamla handenheter kan föras över.

Förutsättningar:

- ◆ Mottagar- och sändarhandenheter är registrerade på samma basstation.
- ◆ Den andra handenheten och basstationen kan skicka och ta emot telefonboksposter.

 ▶  (välj post) ▶ **Meny** ▶ 

Skicka post / Skicka lista ▶ **OK**

▶  (välj den mottagande handenheters interna nummer)
▶ **OK**

Den genomförda överföringen bekräftas med ett meddelande och en signal på den mottagande handenheten.

Kopiera visat nummer till telefonboken

Du kan kopiera nummer som visas i en lista, t.ex. samtalslistan eller nummerrepetitionslistan, till telefonboken.



Ett nummer visas.

Meny ▶ **Kopiera till telefonbok**
▶ **OK**

▶ Komplettera posten (→ s. 32).



Direktuppringningsknapparna till

Under de fyra **direktuppringningsknapparna** kan du spara särskilt viktiga telefonnummer som du ringer upp ofta. Du kan tilldela varje direktuppringningsknapp ett **externt telefonnummer** eller funktionen **Ringa internt samtal** (→ s. 35).

Du ringer upp det sparade numret genom att trycka på motsvarande direktuppringningsknapp  till .

Tilldela direktuppringningsknappar en funktion

Förutsättning: aktuell direktuppringningsknapp har inte redan tilldelats någon funktion.

- ▶ I viloläget trycker du på den direktuppringningsknapp  till  på handenheten som du vill tilldela en funktion.

Välj ut motsvarande funktion :

Extern nummer

Skriv in ett externt telefonnummer direkt.



Skriv in numret och tryck på **OK**.



Skriv in namnet och tryck på **OK**.

Aktivera internsamt.

(se "Uppräta internt samtal", s. 35)

Int. allanrop

(se "Uppräta internt samtal", s. 35)

Num. från telefonbok

Programmera knappen med ett nummer ur telefonboken.

Telefonboken öppnas. Välj ett nummer och tryck på **OK**.

Ändra funktion hos direktuppringningsknapparna

Meny ▶  **Inställn.** ▶ **OK**

▶  **Snabbvalsknappar** ▶ **OK**

▶  Välj direktuppringningsknapp (I till IV)

Efter numret på knappen visas aktuell programmering, t. ex.

I: <ingen inmatn.>

vilket betyder att knappen  ännu inte är programmerad eller

IV: Ring hem INT

vilket betyder att knappen  är programmerad med funktionen **ringa internt samtal**.

Du kan nu ändra programmeringen.

Välj en funktion med **Meny** ▶ .

Beroende på aktuell programmering är inte alla funktioner tillgängliga.

Radera post

Radera knappens aktuella programmering.

Ändra post

Ändra telefonnummer och/eller namn.

Num. från telefonbok

Spara ett nummer ur telefonboken på knappen.

Aktivera internsamt.

(se exempel för knappen  "Aktivera internt samtal", s. 35)



Int. allanrop

(se exempel för knapp 
"Aktivera internt samtal", s. 35)

Om du vill spara ett externt telefonnummer på en knapp som redan är programmerad med funktionen **ringa internt samtal**, måste du först ta bort den befintliga posten.

Ringa internt samtal

Interna samtal är kostnadsfria samtal mellan handenheter som är registrerade på samma basstation.

Förutsättning: innan du kan använda den här funktionen måste du programmera en av direktuppringningsknapparna (...) med funktionen **ringa internt samtal**.



Upprätta internt samtal



Förutsättning: aktuell direktuppringningsknapp har inte redan tilldelats någon funktion.

Exempel: programmera knapp  för **internt samtal till valt nummer**.

 ▶  **Aktivera internsamt.**
▶ 

Exempel: programmera knapp  för **internt samtal till alla registrerade handenheter**.

 ▶  **Int. allanrop** ▶ 

Internt samtal är programmerat för knapparna  och .

Om du måste ändra programmeringen för en direktuppringningsknapp → s. 34.



Aktivera internt samtal

För att aktivera internt samtal trycker du på den knapp som är programmerad med internt samtal på handenheter när denna är i viloläge.

Exempel: du trycker på knapp .

Listan över handenheter öppnas. Du kan bläddra igenom listan. Den egna handenheter är markerad med <.

 Välj **Allanrop INT** och tryck på  eller

 Välj den egna handenheter och tryck på **Lyft luren-knappen** .

Den valda handenheter rings upp.

Exempel: du trycker på knapp .



Alla handenheter rings upp direkt.

Obs!

Om ingen svarar återgår handenheter efter tre minuter till viloläget.

Svara på internt samtal

Telefonen ringer, på displayen visas det interna numret för den som ringer upp (t. ex. **INT 2**) eller det givna namnet.

Tryck på **Luft luren-knappen** eller **Högtalarknappen**  /  på handenheter för att ta emot samtalet.

Avsluta samtal

Tryck på **Lägg på luren-knappen**  på handenheter.

Vidarekoppla samtal till en annan handenhet/intern förfrågan

Du för ett telefonsamtal med en **extern** användare.

- ▶ Tryck på den direktuppringningsknapp (I...IV) som är sparad för internt samtal. (Om du trycker på displayknappen **Tillb.** under det interna samtalet kopplas du tillbaka till den externa samtalspartnern.)

Om den interna användaren svarar:

- ◆ **För att lämna samtalet vidare** till den interna användaren trycker du på Lägg på luren-knappen  på handenheten.
- ◆ **För att förfrågan ska avslutas** måste den interna användaren lägga på luren. Du får återigen kontakt med den externa samtalspartnern.

Obs!

Du kan även trycka på Lägg på luren-knappen  **innan** du kopplar in den interna användaren. Om ingen svarar på den interna anknytningen eller om det är upptaget, kommer samtalet automatiskt tillbaka till dig.

Besvara väntande samtal

Om du får ett **internt** samtal under ett **externt** samtal hörs signalen för Samtal väntar (en kort ton). Vid nummerpresentation visas numret till den som ringer i displayen.



- ▶ Tryck på Lägg på luren-knappen  på handenheten för att avsluta det interna samtalet.

- ▶ Tryck på Lyft luren-knappen  på handenheten för att besvara det interna samtalet.

Nummerrepetitionslista

I nummerrepetitionslistan finns de tio telefonnummer som senast ringts upp från handenheten (max. 22 siffror). Om något av numren finns med i telefonboken, visas det tillhörande namnet.

Ringa från nummerrepetitionslistan

- Återupp** Tryck på displayknappen.  Välj post.
-  Tryck på Lyft luren-knappen. Numret slås.

Hantera posterna i nummerrepetitionslistan

- Återupp** Tryck på displayknappen.  Välj post.
- Meny** Tryck på displayknappen.

Du kan välja följande funktioner med :

Använd nummer (som i telefonboken, s. 33)

Kopiera till telefonbok (som i telefonboken, s. 33)

Radera post (som i telefonboken, s. 33)

Radera lista (som i telefonboken, s. 33)

Nättelefonsvararlistan

Via denna lista kan du lyssna av dina meddelanden på nättelefonsvararen (→ s. 40).

Listan över missade samtal

Förutsättning: CLIP (→ s. 29)

Telefonen sparar de senaste 20 missade samtal.

Öppna listan över missade samtal

- ◆ Öppna listan via menyn:

Meny ▶  **Missade samtal**
▶ **OK**

- ◆ Om det finns **nya poster** väljer du listan med:

 ▶  **Missade:**
(se även → s. 38)

Listan visas på följande sätt:

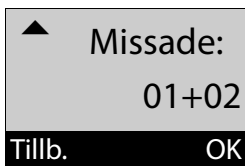

Antalet nya meddelanden + antalet gamla, lästa meddelanden.

OK Tryck på displayknappen för att öppna listan.

Som första post visas det senast missade samtalet.

Listpost

Exempel på listpost:

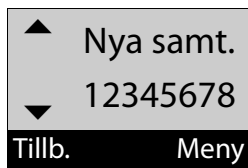

- ◆ Postens status

Nya samt.: nytt missat samtal.

Gml Samtal: redan läst post.

- ◆ Den uppringande partens nummer

Du kan kopiera den uppringande partens nummer till telefonboken (→ s. 33).

Tryck på displayknappen **Meny** för att välja mellan följande funktioner:

Radera post

Radera vald post.

Kopiera till telefonbok

För över den uppringande partens nummer till telefonboken.

Tidpunkt

Visa datum och tidpunkt för samtalet.

Visa nummer

Visa den uppringande partens telefonnummer.

Radera lista

Radera alla poster i listan.

När du stänger listan markeras alla poster med statusen "gammalt".

Välj ur listan över missade samtal

Öppna listan (→ s. 37).



Välj post.



Tryck på Lyft luren-knappen. Numret slås.

Radera alla poster

Varning! Alla gamla och nya poster raderas.

Meny ▶ **Missade samtal** ▶ **OK**

▶ **Missade:** ▶ **OK** ▶ **Meny**

▶ **Radera lista** ▶ **OK**



Håll nedtryckt (viloläge).

Öppna listor med nya meddelanden

Om det finns **nya meddelanden** öppnar du med displayknappen .

- ◆ (om din nätoperatör har stöd för denna funktion och numret till nättelefonsvaren är registrerat s. 40)
- ◆ listan över missade samtal.

Så snart en **ny post** förs in i en lista hörs en aviseringston. I **viloläge** visas en symbol på displayen för det nya meddelandet.

Symbol **Nytt meddelande...**



... på nättelefonsvaren



... i listan **Missade samtal**

Antalet **nya** poster visas under respektive symbol.

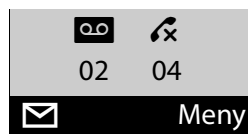

Tryck på displayknappen och välj önskad lista.

När du lämnar en lista visas inte displayknappen . Du kan ändå komma åt listorna. Läs mer i följande avsnitt:

- ◆ Lyssna av nättelefonsvarens röstmeddelanden → s. 40.
- ◆ Öppna Listan över missade samtal → s. 37.

Displayknappen visas igen när det kommer in nya meddelanden.

Obs!

Nya samtal på nättelefonsvaren visas korrekt endast om nätoperatören för över denna information (se bruksanvisningen för nättelefonsvaren från nätleverantören).

Automatiskt förval av nätoperatör

Du kan spara ett snabbvalsnummer (prefix) som **automatiskt** läggs till framför numret när du ringer. Om du t. ex. vill ringa utlandssamtal via en specifik operatör kan du spara detta prefix här.

Mata in de riktnummer resp. de första siffrorna i riktnummer som ska ringas upp med prefix i listan "**Med förval**".

Mata in undantag till listan "**Med förval**" i listan "**Utan förval**".

Exempel:

Förvalsnummer	0999
Med förval	08
Utan förval	081 084

Alla nummer som inleds med 08, med undantag för 081 och 084, rings upp med prefixet 0999.

Telefonnummer	valt nummer
07112345678 ▶	07112345678
08912345678 ▶	0999 08912345678
08412345678 ▶	08412345678

Spara prefix

Meny ▶  **Inställn.** ▶ **OK**

▶  **Telefoni** ▶ **OK**

▶  **Förval** ▶ **OK**

▶  **Förvalsnummer** ▶ **OK**

Automatiskt förval av nätoperatör

 Ange eller ändra förvalsnummer.

OK Tryck på displayknappen. Inmatningen sparas.

 **Håll nedtryckt** (viloläge).

Spara eller ändra poster i förvalslistorna

De båda listorna kan innehålla 11 poster med 4 siffror vardera.

▶ I listan Med förval kan det finnas nummer förinställda, beroende på land. På så sätt kombineras t.ex. alla samtal inom landet eller via mobiltelenätet **automatiskt** med förvalsnummer som du har sparat tidigare.

Meny ▶  **Inställn.** ▶ **OK**

▶  **Telefoni** ▶ **OK**

▶  **Förval** ▶ **OK**

▶  **Med förval / Utan förval**

▶ **OK**

 Välj post och tryck på **OK**.

 Skriv in resp. ändra de första siffrorna i telefonnumret.

OK Tryck på displayknappen. Inmatningen sparas.

 **Håll nedtryckt** (viloläge).

Tillfällig avaktivering av förval

 (håll nedtryckt) ▶ **Meny**

▶ **Förval av** ▶ **OK**

Avaktivera förval permanent

▶ Radera förvalsnumret med **Radera** och tryck på **OK**.

Använda nättelefon svararen

Nättelefon svararen är den telefon svarare som din operatör tillhandahåller via telefonnätet. Vid behov får du mer information från operatören.

Du kan endast använda nättelefon svararen när du har **beställt** tjänsten från din operatör.

Skriv in nättelefon svararens nummer

För att kunna använda nättelefon svararen bekvämt via nättelefon svararlistan och snabbuppringningen måste du registrera numret i telefonen.

Meny ▶  **Telefon svarare** ▶ **OK**
▶ **Nättelesv.** ▶ **OK**



Mata in numret till nättelefon svararen och tryck på **OK**.

Ta emot nytt meddelande från nättelefon svararen

När det kommer in ett meddelande till nättelefon svararen blir du upp ringd. På displayen visas numret till nättelefon svararen, förutsatt att du har beställt tjänsten nummerpresentation. Om du besvarar samtalet spelas de nya röstmeddelandena upp. Om du inte besvarar samtalet sparas numret till nättelefon svararen i **listan över missade samtal** (→ s. 37).

Obs!

Om du matar in numret till nättelefon svararen och beteckningen "Nät-TS" i telefonboken, visas denna beteckning i displayen och i samtalslistan.

Lyssna av röstmeddelanden

Du kan ringa upp nättelefon svararen på tre sätt.

- ◆ Ringa upp nättelefon svararen via menyn **Telefon svarare**:

Meny ▶  **Telefon svarare** ▶ **OK**
▶  **Spela upp meddel.** ▶ **OK**

- ◆ Om det finns **nya meddelanden** ringer du upp nättelefon svararen via nättelefon svararlistan:

 ▶  **Nät-TS:**
(se även → s. 38)

Listan visas på följande sätt:

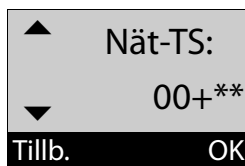

00: Antalet nya meddelanden kan bara visas korrekt om nätoperatören för över denna information.

****:** Antalet gamla meddelanden är inte tillgängligt.

- OK** Tryck på displayknappen för att ringa nättelefon svararen.

- ◆ Snabbt ringa upp nättelefon svararen:

Det räcker att hålla knappen  **nedtryckt** för att öppna nättelefon svararen. Du behöver inte gå via menyn.

ECO DECT

Med din Gigaset bidrar du till att skydda miljön.

Reducering av strömförbrukningen

Tack vare vår strömsparande nätdapter är telefonens energiförbrukning i viloläge och när batterierna inte laddas endast <0,5 w.

Reducering av strålningen

Strålningen reduceras **automatiskt**:

- ◆ **Handenhet:** ju närmre handenheten befinner sig basstationen, desto lägre är strålningen.
- ◆ **Basstation:** när endast en handenhet är aktiverad och denna står i basstationen reduceras strålningen nästan till noll.

Du kan reducera strålningen från handenheten och basstationen ytterligare genom att **Ekoläge** använda:

- ◆ **Ekoläge**
Reducerar alltid strålningen vid handenheten och basstationen med 80 % – oavsett om du ringer eller inte. Med **Ekoläge** minskas räckvidden med ca 50 %. Därför är det motiverat att använda **Ekoläge** när du inte behöver en så stor räckvidd.

Avaktivera strålningen

- ◆ **Ekoläge +**
Om du aktiverar **Ekoläge +** är strålningen (DECT-sändningseffekten) avaktiverad på basstation och handenhet i viloläge. Detta gäller även om du har flera handenheter, så länge samtliga stöder **Ekoläge +**.

Ekoläge / Ekoläge + kan aktiveras eller avaktiveras oberoende av varandra och fungerar även med flera handenheter. Handenheten måste inte stå i basstationen.

Ekoläge / Ekoläge + Aktivera/avaktivera:



Meny ▶  **Inställn.** ▶ **OK**

▶  **System** ▶ **OK**

▶  **Ekoläge / Ekoläge +**

OK Tryck på displayknappen
( = på).

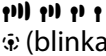
Statusvisning

Display-symbol	
 (blinker)	Mottagningsstyrka: – bra till dålig – ingen mottagning
	Ekoläge + aktiverat (visas i viloläge istället för symbolen för mottagningsstyrka)

Obs!

- ◆ När **Ekoläge +** är aktiverat kan du kontrollera åtkomsten till basstationen genom att trycka på Lyft luren-knappen . Om det går att nå basstationen hör du en kopplingston.
- ◆ När **Ekoläge +** har aktiverats:
 - fördröjs samtalsuppkopplingen med ca 2 sekunder.
 - förkortas tiden i viloläge för handenheten med ca 50%.
- ◆ Om du registrerar handenheter som inte har stöd för **Ekoläge +**, avaktiveras läget på basstationen och i alla handenheter.
- ◆ När **Ekoläge** är aktiverat reduceras basstationens räckvidd.
- ◆ **Ekoläge/Ekoläge +** och repeater-stöd (→ s. 48) kan inte användas samtidigt, dvs. om du använder en repeater kan du inte använda **Ekoläge** och **Ekoläge +**.

Använda handenheten som väckarklocka

Aktivera/avaktivera väckarklocka

Förutsättning:

Klockan har ställts in (→ s. 18).

Meny ▶  **Väckarkl.** ▶ **OK**
▶  **Aktivering** ▶ **OK** (☑= på)

När du aktiverar väckarklockan öppnas automatiskt menyn för att ställa in väckningstiden.

Ställa in tid för väckning

Meny ▶  **Väckarkl.** ▶ **OK**
▶  **Väckningstid** ▶ **OK**
▶ Ange väckningstid ▶ **OK**

Om väckningsfunktionen är aktiverad visas symbolen  på displayen och därefter väckningstiden.

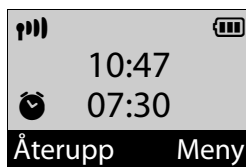

När väckarklockan ringer...

Tryck på displayknappen **Av** eller valfri knapp för att avaktivera väckningsfunktionen under 24 timmar.

Om du inte trycker på någon knapp stänger väckningssignalen av sig efter en minut.

Använda flera handenheter

Registrera handenheter

Du kan registrera upp till fyra handenheter på basstationen.

Manuell registrering av en Gigaset-handenhet på Gigaset E500

Du måste starta registreringen manuellt på handenheten (1) och basstationen (2).

När registreringen har slutförts övergår handenheten i viloläge. I displayen visas handenhetens interna nummer, t.ex. INT 1.

Registreringsprocessen avbryts efter 60 sekunder. Om registreringen inte hann genomföras under denna tid upprepar du processen.

1) På handenheten

Meny ▶  **Inställn.** ▶ **OK**

▶  **Registr.** ▶ **OK**

▶  **Registrera handenhet**

▶ **OK** ▶ Mata in basstationens system-PIN (leveransläge: 0000)

▶ **OK**

2) På basstationen

▶ Inom 60 sekunder ska du hålla registrerings-/sökknappen på basstationen (→ s. 2) **nedtryckt** (ca 3 sekunder).

Registrera andra handenheter

Andra Gigaset-handenheter och andra GAP-kompatibla enheter registrerar du enligt följande:

1) På handenheten

▶ Starta registreringen av handenheten enligt anvisningarna i bruksanvisningen.

2) På basstationen

▶ Håll registrerings-/sökknappen på basstationen (→ s. 2) **nedtryckt** (ca 3 sekunder).

Avregistrera handenheter

Du kan avregistrera samtliga registrerade Gigaset E500H-handenheter via alla registrerade handenheter.

Meny ▶  **Inställn.** ▶ **OK**

▶  **Registr.** ▶ **OK**

▶  **Avregistr. handenhet** ▶ **OK**



Välj den interna anknötning som ska avregistreras och tryck på **OK**.

(Den handenhet som du hanterar för tillfället är markerad med <.)



Skriv in aktuell system-PIN och tryck på **OK**.

Ja

Tryck på displayknappen.

Söka handenhet ("sökning")

Du kan söka din handenhet med hjälp av basstationen.

- ▶ Tryck **kort** på registrerings-/sökningssknappen på basstationen (→ s. 2).
- ▶ Alla handenheter ringer samtidigt ("sökning") även om ringsignalerna är avaktiverade.



Avsluta sökning

Tryck **kort** på registrerings-/sökningssknappen på basstationen (→ s. 2) eller tryck på Lyft luren-knappen  resp. displayknappen **Av** på handenheten.

Ändra namn på en handenhet

Vid registreringen tilldelas automatiskt namnen "INT 1", "INT 2" osv. Du kan ändra dessa namn. Namnet får bestå av max 6 tecken. De ändrade namnen visas i listorna på alla handenheter.

Förutsättning: en av direktuppringningsknapparna är programmerad med **internt samtal till valt nummer** (→ s. 34).

Tryck från viloläget på den direktuppringningsknapp (...) på handenheten som är programmerat för **internt samtal till valt nummer**. Listan över handenheter öppnas. Den egna handenheten är markerad med <.



Välj handenhet.

Namn ▶  (skriv in namn) ▶ **OK**

Ansluta till ett externt samtal

Du vill ansluta dig till ett pågående externt samtal.

Förutsättning: funktionen **Medlyssning** är aktiverad.

Aktivera/avaktivera funktionen:

Meny ▶  **Inställn.** ▶ **OK**

▶  **Telefoni** ▶ **OK**

▶  **Medlyssning** ▶ **OK** (☑= på)

Ansluta sig till samtal:

Tryck på Lyft luren-knappen  på handenheten. Alla deltagare i samtalet hör en ljudsignal. På handenhetens display visas **Konferens**.

Avsluta anslutning till telefonsamtal:

Tryck på Lägg på luren-knappen  på handenheten. Alla deltagare hör en signalton.

Om den **första** interna anknyttningen trycker på Lägg på luren-knappen , kvarstår förbindelsen mellan den andra handenheten och den externa samtalspartnern.

Ställa in handenhet

Du kan ändra de enskilda inställningarna på handenheten.

Ändra displayspråk

Texten på displayen kan visas på olika språk.

Meny ▶ **Inställn.** ▶ **OK**

▶ **Språk** ▶ **OK**

▶ (välj språk) ▶ **OK**

Aktuellt språk markeras med .

Om du av misstag har ställt in ett språk som du inte förstår:

Menu ▶ **5 jkl** **4 ght**

▶ (välj språk) ▶ **OK**

Ställa in stora siffror

Du kan höja läsbarheten för siffrorna när du skriver in telefonnumret. Siffrorna visas i större stil på displayen och visas dessutom på endast en rad istället för på två.

Meny ▶ **Inställn.** ▶ **OK**

▶ **Display** ▶ **OK**

▶ **Stor stil** ▶ **OK** (= på)

Obs!

När funktionen är avstängd visas i viloläget utöver aktuellt klockslag även handenhetens interna namn.

Ändra kontrasten på displayen

Du kan ställa in kontrasten på displayen i nio nivåer.

Meny ▶ **Inställn.** ▶ **OK**

▶ **Display** ▶ **OK**

▶ **Kontrast** ▶ **OK**



Ställ in kontrasten och tryck på **OK**.

Autosvar

När funktionen är aktiverad tar du emot ett inkommande samtal genom att lyfta upp handenheten ur basstationen, utan att trycka på Lyft luren-knappen .

Meny ▶ **Inställn.** ▶ **OK**

▶ **Telefoni** ▶ **OK**

▶ **Auto. svar** ▶ **OK** (= på)

Ändra samtalsvolym

Du kan ställa in volymen för högtalarfunktionen och telefonluren i fem nivåer (1–5; t.ex. volym 3 =).

Meny ▶ **Inställn.** ▶ **OK**

▶ **Ljud/visuel. signaler** ▶ **OK**

▶ **Samtalsvolym** ▶ **OK**

▶ **Tfn.lursvolym /**

Handsfreevolym ▶ **OK**



Ställ in volymen och tryck på **OK**.

Ställa in handenhet

Ställa in volymen under ett samtal:



Tryck på sidoknapparna **upp (högre)** eller **ned (tystare)** (→ s. 2).

Inställningen sparas automatiskt efter ca tre sekunder.

Ändra ringsignaler

◆ Volym:

Fem volymnivåer (1–5; t.ex. volym 3 =) och "Av" (Ljudvolym 0 =).

◆ Melodier:

Lista över förinstallerade ringsignaler. De tre första melodierna motsvarar de "klassiska" ringsignalerna.

Du kan ställa in olika ringsignaler för följande funktioner:

- ◆ För ext. samtal
- ◆ För interna samtal
- ◆ Väcker-. klocka

Ställa in volymnivå för ringsignal

Volymnivån är densamma för alla olika signaler.

- Meny** ▶ **Inställn.** ▶ **OK**
- ▶ **Ljud/visuel. signaler** ▶ **OK**
 - ▶ **Ringvolym volym** ▶ **OK**
 - ▶ (ställ in volymen) ▶ **OK**

Ställa in volymen under tiden som det ringer:



Tryck på sidoknappen **upp (högre)** eller **ned (tystare)** (→ s. 2).

Inställningen sparas automatiskt efter ca tre sekunder.

Ställa in ringmelodier

Ställ in olika ringmelodier för externa och interna samtal samt för väckarklockan.

För externa samtal kan du dessutom ställa in att telefonen inte ska ringa under vissa tider eller vid anonyma samtal.

För interna samtal och väckarklockan:

- Meny** ▶ **Inställn.** ▶ **OK**
- ▶ **Ljud/visuel. signaler** ▶ **OK**
 - ▶ **Ringsignal** ▶ **OK**
 - ▶ **För interna samtal / Väcker-. klocka** ▶ **OK**
 - ▶ (välj melodi)
 - ▶ **OK** = valt

För externa samtal:

- Meny** ▶ **Inställn.** ▶ **OK**
- ▶ **Ljud/visuel. signaler** ▶ **OK**
 - ▶ **Ringsignal** ▶ **OK**
 - ▶ **För ext. samtal** ▶ **OK**

Du kan välja följande med :

Melodi ▶ **OK**

Ställ in ringsignalsmelodi enligt den ovanstående beskrivningen.

Tidsstyrning ▶ OK

Du kan ange ett tidsintervall då telefonen inte ska ringa vid externa samtal, t. ex. på natten.

Du aktiverar eller avaktiverar

 **Aktivering** med **OK**

(= aktiverad).

 **Inställning.** ▶ **OK**

Starttid: /Sluttid:

Skriv in tiden med 4 siffror och tryck på **OK**.

Avvisa anon. ▶ OK

Du kan ställa in din handenhet på att inte ringa vid inkommande samtal utan nummerpresentation. Samtalet visas endast på displayen.

Du aktiverar eller avaktiverar funktionen **Avvisa anon.** med **OK** (= aktiverad).

Aktivera/avaktivera ringsignal

Du kan

- ◆ avaktivera ringsignalen permanent antingen i **viloläge** eller **när det ringer, innan du lyft på luren**
- ◆ avaktivera ringsignal endast för **det aktuella samtalet**.

Du kan inte aktivera ringsignalen igen under ett pågående samtal.

Avaktivera ringsignal permanent

 Håll knappen **Stjärna nedtryckt**.

I displayen visas symbolen .

Aktivera ringsignalen igen

 Håll knappen **Stjärna nedtryckt**.

Avaktivera ringsignal för det aktuella samtalet

Tyst Tryck på displayknappen.

Aviserings-/varningssignaler

På din handenhet indikeras olika aktiviteter och status med hjälp av ljudsignaler. Följande toner kan aktiveras respektive avaktiveras oberoende av varandra:

◆ Servicetoner

- **Knappljud:** varje knapptryckning bekräftas.
- **Bekräftelseton** (stigande tonföljd): vid slutet av inmatning/inställning, när du placerar handenheten i basstationen och när ett nytt en ny post i samtalslistan kommer in.
- **Felton** (fallande tonföljd): vid felaktiga inmatningar.
- **Slutton för meny:** när du har bläddrat till slutet av en meny.

◆ Batterivarning

Batteriet måste laddas.

Du kan inte stänga av den bekräftelseton som hörs när handenheten placeras i basstationen.

Aktivera/avaktivera aviseringstoner

Meny ▶  **Inställn.** ▶ **OK**



▶  **Ljud/visuel. signaler** ▶ **OK**

▶  **Servicetoner**

▶ **OK** (= på)

Ställa in basstationen

Slå på/stänga av signalen för batterivarning

- Meny ▶  Inställn. ▶ OK
- ▶  Ljud/visuel. signaler ▶ OK
- ▶  Batterivarning
- ▶ OK = på

Återställa handenheten till leveransläge

Du kan återställa enskilda inställningar och ändringar. Posterna i telefonboken och samtalslistan, datum och klockslag samt handenhetens registrering på basstationen ändras inte.

- Meny ▶  Inställn. ▶ OK
- ▶  System ▶ OK
- ▶  Nollställ handenhet ▶ OK

Avbryt återställningen med .

Ställa in basstationen

Du ställer in basstationen med en registrerad handenhet.

Aktivera/avaktivera pausmusik

- Meny ▶  Inställn. ▶ OK
- ▶  Telefoni ▶ OK
- ▶  Pausmusik ▶ OK = på

Repeaterstöd

Med en repeater kan du utöka räckvidden och mottagningsstyrkan för din basstation. Repeatern måste aktiveras. När du gör detta avbryts samtal som för tillfället förs via basstationen.

Förutsättning: en repeater har registrerats.

- Meny ▶  Inställn. ▶ OK
- ▶  System ▶ OK
- ▶  Repeaterläge
- ▶ OK = aktiverad

När du har aktiverat eller avaktiverat repeateren måste du stänga av och sedan sätta på handenheten igen (→ s. 23).

Obs!

- ◆ **Ekoläge / Ekoläge +** (→ s. 41) och Repeater-stöd kan inte användas samtidigt, dvs. om du använder en repeater kan du inte använda **Ekoläge** och **Ekoläge +**.
- ◆ Den krypterade överföringen som är aktiverad vid leveransen avaktiveras om en repeater aktiveras.

Skydd mot obehörig åtkomst

Skydda basstationens systeminställningar med en system-PIN som bara du känner till. Du måste ange system-PIN bland annat när du registrerar eller avregistrerar en handenhet på basstationen.

Ändra system-PIN

Du kan ändra basstationens förinställda, fyrsiffriga system-PIN (0000) till en fyrsiffrig PIN-kod som bara du känner till.

Meny ▶  **Inställn.** ▶ **OK**
 ▶  **System** ▶ **OK**
 ▶  **System-PIN** ▶ **OK**
 ▶ **System-PIN:** (skriv in aktuell system-PIN) ▶ **OK** ▶ **Ny PIN:** (skriv in ny system-PIN) ▶ **OK**

Återställa system-PIN

Om du har glömt bort din system-PIN, kan du återställa basstationen till leveransläge (**0000**):

Dra ut nätsladden från basstationen. Håll registrerings-/sökknappen på basstationen nedtryckt medan du sätter i nätkabeln i basstationen igen. Håll knappen nedtryckt i minst 5 sekunder.

Basstationen är nu återställd och system-PIN är åter inställd på **0000**.

Obs!

Alla handenheter har avregistrerats och måste registreras igen. Alla inställningar har återställts till leveransläge.

Återställa basstationen till leveransläget

Vid en återställning

- ◆ förblir datum och tid inställda
- ◆ förblir handenheter registrerade
- ◆ aktiveras **Ekoläge** och avaktiveras **Ekoläge +**
- ◆ återställs system-PIN inte

Meny ▶  **Inställn.** ▶ **OK**
 ▶  **System** ▶ **OK**
 ▶  **Återställ basstation** ▶ **OK**

Använda basstationen i telefonväxel

Följande inställningar är endast nödvändiga om de krävs för din telefonväxel. Se telefonväxelns bruksanvisning.

Ändra uppringningsmetod

Meny ▶ *△ ## 0 5 jkl ## 1 1
▶ Ange siffran för uppringningsmetod: 0 = Tonval; 1 = Pulsval
▶ **OK**.

Växla tillfälligt till tonval (MFV)

Om telefonväxeln använder pulsval, men du behöver använda tonval (t. ex. för att lyssna av nättelefonsvaren), måste du växla till tonval för samtalet.

Förutsättning: du talar i telefon eller har precis ringt upp ett externt nummer.

▶ Tryck på knappen Stjärna *△.

Tonvalsfunktionen aktiveras endast för detta samtal.

Ställa in flashtid

Meny ▶ *△ ## 0 5 jkl ## 1 2
▶ Mata in siffror för flashtid:
0 = 80 ms; 1 = 100 ms;
2 = 120 ms; 3 = 400 ms;
4 = 250 ms; 5 = 300 ms;
6 = 600 ms; 7 = 800 ms ▶ **OK**.

Ändra paus efter linjetagning

Du kan ställa in längden på den paus som infogas mellan tryckningen på Lyft luren-knappen  och överföringen av telefonnumret.

Meny ▶ *△ ## 0 5 jkl ## 1 9 wxyz
▶ Mata in siffran för aktuell pauslängd:
1 = 1 sekund;
2 = 3 sekunder;
3 = 7 sekunder ▶ **OK**.

Ändra paus efter R-knapp

Meny ▶ *△ ## 0 5 jkl ## 1 4
▶ Mata in siffran för aktuell pauslängd: 1 = 800 ms;
2 = 1600 ms; 3 = 3200 ms
▶ **OK**.

Kundservice & assistans

Har du frågor? Som Gigaset kund kan du dra fördel av flera av våra service erbjudanden. Du kan få hjälp snabbt i denna **Användar Manual** och på **Service sidorna på vår Gigaset online portal**.

Vänligen registrera din telefon direkt efter köp på www.gigaset.com/se/service tjänsten så att vi kan ge dig ännu bättre service i samband med frågor eller i händelse av garantianspråk. Din personliga användarkonto möjliggör direktkontakt med vår kundtjänst via e-post.

På vår ständigt uppdaterande online service kan du hitta:

- ◆ Utförlig information om våra produkter
- ◆ Frågor och Svar (FAQ)
- ◆ Nyckelord sökfunktion för snabbt hitta rätt ämne.
- ◆ Kompatibilitetsdatabas: Ta reda på vilka Basstationer och Handenheter som kan kombineras.
- ◆ Produktjämförelse: Jämför specifikationerna av flera produkter samtidigt
- ◆ Ladda ner användar manualer och mjukvaru- uppdateringar
- ◆ E-post för kontakt av Kundservice

Vid behov av reparation eller garantianspråk, kontakta din återförsäljare

Vid behov av teknisk support, kontakta Kundservice Sverige 87 50 99 11

(Samtalet kostar som ett lokalsamtal inom Sverige. Vid samtal från mobiltelefon kan andra priser gälla.)

Observera att om Gigaset produkten inte säljs av auktoriserade återförsäljare inom det nationella territoriet är produkten kanske inte helt kompatibel med det nationella telenätet. Det är tydligt angivet på boxen och undersidan av basstationen för vilket land / länder utrustningen har utvecklats för. Om utrustningen används på ett sätt som är oförenligt med detta råd, med instruktioner i handboken och på själva produkten, kan detta få konsekvenser om villkoren för garantin eller garantianspråk (reparation eller utbyte av produkt).

För att utnyttja garantin på din produkt måste du kunna uppvisa inköpskvitto som styrker produktens äkthet samt inköpsdatum.

Frågor och svar

Om det skulle uppstå frågor när det gäller användningen av telefonen kan du dygnet runt få hjälp på www.gigaset.com/service.

I nedanstående tabell finns dessutom sökhjälp för vanliga fel.

Displayen visar ingenting.

1. Handenhetsenheten är inte påslagen.
 - ▶ Håll Lagg på luren-knappen  nedtryckt.
2. Batteriet är tomt.
 - ▶ Ladda eller byt batteri (→ s. 15).

På displayen blinkar "BASSTATION".

1. Handenhetsenheten befinner sig utanför basstationens räckvidd.
 - ▶ Minska avståndet mellan handenhetsenheten och basstationen.
2. Basstationens räckvidd har minskat eftersom Eco-läget har aktiverats.
 - ▶ Avaktivera Eco-läget (→ s. 41) eller minska avståndet mellan handenhetsenheten och basstationen.
3. Basstationen är inte påslagen.
 - ▶ Kontrollera basstationens nätkontakt (→ s. 13).

I displayen blinkar "Sätt telefon i basenhetsen".

Handenhetsenheten har ännu inte registrerats på en basstation eller har avregistrerats.

- ▶ Placera handenhetsenheten i basstationen (automatisk registrering, kan ta upp till fem minuter) eller registrera handenhetsenheten manuellt (→ s. 43).

Handenhetsenheten ringer inte.

Ringsignalen är avaktiverad.

- ▶ Aktivera ringsignalen (→ s. 47).

Du hör ingen ringsignal/kopplingston i det fasta nätet.

Den medföljande telefonkabeln används inte eller den har bytts ut mot en ny kabel med felaktig stifttilldelning.

- ▶ Använd alltid den medföljande telefonkabeln eller se till att du ersätter den med en kabel med korrekt stifttilldelning (→ s. 58).

Anslutningen bryts alltid efter ca 30 sekunder.

Repeatern har aktiverats eller avaktiverats (→ s. 48).

- ▶ Stäng av och sätt på handenhetsenheten igen (→ s. 23).

När du försöker aktivera Ekoläge + visas "Ej möjligt!" på displayen.

En handenhetsenhet är registrerad på basenhetsenheten som inte stöder Ekoläge +.

Felton vid inmatning av system-PIN.

Du har matat in fel system-PIN.

- ▶ Återställ system-PIN till 0000 (→ s. 49).

Du har glömt system-PIN.

- ▶ Återställ system-PIN till 0000 (→ s. 49).

Den uppringande partens nummer visas inte, trots att CLIP har aktiverats.

Nummerpresentation är inte aktiverad hos nätoperatören.

- ▶ Den **uppringande parten** måste aktivera tjänsten nummerpresentation (CLI) hos sin nätoperatör.

Beakta anvisningarna om visning av uppringande nummer → s. 30.

Vid inmatningen hörs en felton.

Åtgärden misslyckades/inmatningen är felaktig.

- ▶ Upprepa åtgärden.
Kontrollera vad som visas i displayen och läs vid behov i bruksanvisningen.

Du kan inte lyssna av röstbrevlådan.

Din telefonväxel är inställd på pulsval.

- ▶ Ställ om telefonväxeln på tonval.

Godkännande

Denna apparat är avsedd för analog anslutning till det svenska telenätet.

Hänsyn har tagits till specifika förhållanden i olika länder.

Härmed förklarar Gigaset Communications GmbH att den här apparaten uppfyller alla grundläggande krav och andra tillämpliga bestämmelser i EU:s direktiv om radioutrustning och teleterminalutrustning: 1999/5/EG.

Du kan få en kopia av överensstämmelsedeklarationen enligt 1999/5/EG på följande Internetadress: www.gigaset.com/docs

CE 0682

Tillverkarens garanti

Användaren skall beviljas garanti av tillverkaren, utan att återförsäljarens skyldigheter därmed påverkas, enligt de villkor som anges nedan:

- ◆ Om nya enheter och tillhörande komponenter uppvisar defekter, som är ett resultat av tillverknings- och/eller materialfel, inom 24 månader efter köpet skall Gigaset Communications Sweden AB, efter eget gottfinnande och utan kostnad, antingen ersätta enheten med en likvärdig enhet som motsvarar enhetens aktuella utförande, eller reparera den aktuella enheten. Delar som utsätts för normalt slitage (t.ex. batterier, knappsats, hölje) omfattas av garantin under sex månader från inköpsdatum.
- ◆ Garantin gäller inte om felet på utrustningen har orsakats av felaktig användning, eller underlåttande att följa den information som finns i användarhandboken.
- ◆ Garantin omfattar inte tjänster som utförs av auktoriserade återförsäljare eller kunden själv (t.ex. installation, konfiguration, nerladdning av programvara). Användarhandböcker och sådan programvara som medföljer på ett separat datamedium omfattas inte heller av garantin.
- ◆ Inköpskvitto där inköpsdatum framgår skall uppvisas vid garantianspråk. Garantianspråk skall göras inom två månader från det datum då fel som omfattas av garantin upptäcks.
- ◆ Äganderätten till enheter eller komponenter som ersatts och returnerats till Gigaset Communications Sweden AB skall övergå till Gigaset Communications Sweden AB.
- ◆ Garantin gäller nya enheter som köpts inom den Europeiska unionen. För enheter köpta i Sverige utfärdas garantin av Gigaset Communications AB, Röntgenvägen 2, 171 95 Solna, Sverige.
- ◆ Garantianspråk som skiljer sig från eller som sträcker sig utöver anspråk som anges i denna garanti är inte giltiga. Gigaset Communications Sweden AB är inte ansvarigt för driftstörningar, förlorad vinst eller förlust av data, ytterligare programvara eller annan information som laddats ned av kunden.
- ◆ Om skadan inte omfattas av garantin, förbehåller sig Gigaset Communications Sweden AB rätten att fakturera kunden för ersättningsprodukten eller reparationen.
- ◆ Ovanstående villkor innebär ingen förändring av bevisbördan till kundens nackdel.

För att framställa garantianspråk ber vi dig kontakta Gigaset Communications Sweden AB telefonservice. Aktuellt telefonnummer återfinns i den medföljande användarhandboken.

Miljö

Vår miljöpolicy

Gigaset Communications GmbH har ett samhällsansvar och engagerar sig för en bättre värld. Våra idéer, tekniker och vår verksamhet ska vara till nytta för människor, samhälle och miljö. Målet med vår globala verksamhet är att säkerställa varaktiga livsvillkor för människor. Vi åtar oss ett produktansvar som omfattar hela produktens livslängd. Redan vid produkt- och processplaneringen utvärderar vi produktens miljöpåverkan med avseende på tillverkning, beskaffenhet, drift, användning, service och avfallshantering.

Du hittar mer information om miljövänliga produkter och processer på Internet på www.gigaset.com.

System för miljöförvaltning



Gigaset Communications GmbH är certifierat enligt de internationella normerna EN 14001 och ISO 9001.

ISO 14001 (miljö): certifiering sedan september 2007 genom TÜV SÜD Management Service GmbH.

ISO 9001 (kvalitet): certifiering sedan 1994-02-17 genom TÜV SÜD Management Service GmbH.

Ekologisk energiförbrukning

Användningen av ECO DECT (→ s. 41) sparar energi och bidrar därmed aktivt till att skydda miljön.

Avfallshantering

Batterier får inte slängas i hushållsavfallet. Följ de lokala reglerna för avfallshantering. Du kan få dem hos din kommun eller hos den handlare där du köpte produkten.

Alla elektriska apparater ska avfallshandteras separat från vanligt hushållsavfall på för ändamålet avsedda platser.



Om en symbol med en överstruken soptunna finns på en produkt gäller direktiv 2002/96/EC för produkten.

Korrekt avfallshantering och separat insamling av förbrukade apparater förebygger potentiella skador på miljö och hälsa. Dessutom är det en förutsättning för återanvändning och återvinning av förbrukade elektriska apparater.

Utförlig information om avfallshantering av förbrukade apparater finns hos din kommun, avfallshandlings-tjänst eller hos fackhandlaren där du köpte produkten.

Bilaga

Skötsel

Torka av enheten med en **fuktig trasa** eller en **antistatisk duk**.

Använd inga lösningsmedel eller mikrofiberdukar.

Använd **aldrig** en torr trasa. Det finns risk för statisk laddning.

Kontakt med vätska

Om handenheten har kommit i kontakt med vätska:

1. **Stäng omedelbart av handenheten och ta ut batteriet.**
2. Låt vätskan rinna ut ur handenheten.
3. Torka försiktigt av alla delar och låt sedan handenheten stå i **minst 72 timmar** med öppet batterifack och knappsatsen nedåt på ett torrt, varmt ställe (**inte** mikro-vågsugn, ugn eller liknande).
4. **Aktivera inte handenheten förrän den har torkat.**

När handenheten har torkat helt och hållet kan den ofta tas i drift igen.

Tekniska data

Batterier

Teknik: Nickelmetallhydrid (NiMH)

Storlek: AAA (Micro, HR03)

Spänning: 1,2 V

Kapacitet: 550 - 1000 mAh

Enheten levereras med två rekommenderade batterier.

Drifttid/laddningstid för handenheten

Handenheten kan ladda batterier med en kapacitet på upp till 1000 mAh. Vi rekommenderar inte att du använder särskilda batterier med högre kapacitet för trådlösa telefoner.

Drifttiden för din Gigaset är beroende av batterikapaciteten, batteriernas ålder och användarförhållandena. (Alla tidsangivelser är maximala uppgifter.)

	Kapacitet (mAh) ca			
	550	700	800	1000
Standbyläge (timmar)	180	210	240	295
Samtalstid (timmar)	15	17	20	25
Driftstid vid 1,5 tim samtal per dag (timmar)				
- utan Ekoläge +	105	120	140	170
- med Ekoläge +	65	70	85	105
Laddningstid i basstation (timmar)	5,5	6,5	7,5	9
Laddningstid i laddare (timmar)	5	6	6,5	8,5

Eftersom utvecklingen av batterier ständigt pågår, uppdateras regelbundet listan över rekommenderade batterier i avsnittet för vanliga frågor på Gigaset Customer Care-sidorna:

www.gigaset.com/service

Basstationens effektförbrukning

	E500	E500 A
I standbyläge *	ca 0,6 W	ca 0,6 W
När basstationen är i standbyläge **	<0,4 W	<0,4 W
Under samtal	ca 0,5 W	ca 0,6 W

* Laddad handenhet ligger i basstationen

** Handenheten är inte i basstationen

Allmänna tekniska data

DECT-standard	Stöds
GAP-standard	Stöds
Antal kanaler	60 duplexkanaler
Frekvensområde	1 880–1 900 MHz
Duplexmetod	Tidsmultiplex, 10 ms ramlängd
Sändningspulsens upprepningsfrekvens	100 Hz
Sändningspulsens längd	370 µs
Kanalavstånd	1 728 kHz
Datahastighet	1152 kbit/s
Modulering	GFSK
Talkodning	32 kbit/s
Sändningseffekt	10 mW, genomsnittlig effekt per kanal; 250 mW pulseffekt
Räckvidd	upp till 300 m utomhus (fri sikt), upp till 50 m inomhus
Basstationens strömförsörjning	230 V ~/50 Hz
Omgivningsförhållanden i drift	+5 °C till +45 °C; 20 % till 75 % relativ luftfuktighet
Uppringsningsmetod	MFV (tonval)/IWW (pulsval)

Telefonkontaktens stifttilldelning

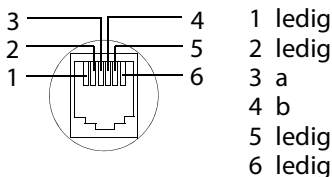

- 1 ledig
- 2 ledig
- 3 a
- 4 b
- 5 ledig
- 6 ledig

Skriva och redigera namn

När du skriver namn gäller följande regler:

- ◆ Varje knapp mellan **0** och **9** har flera bokstäver och tecken tilldelade.
- ◆ Markören styrs med .
- ◆ Tecken infogas till vänster om markören.
- ◆ Tryck på displayknappen **Radera** för att radera tecknet till vänster om markören.
- ◆ Första bokstaven i namnet skrivs automatiskt med stor bokstav, följt av små bokstäver.

Ställa in stor/liten bokstav eller siffror

Du växlar till och från läget för textinmatning genom att trycka uppre-
pade gånger på knappen Fyrkant .

123	Siffror
Abc	Stora bokstäver *
abc	Små bokstäver

* 1. tecknet med stor bokstav alla övriga med små

Lägesväxlingen visas i displayens nedre vänstra hörn.

Skriva ett namn

- ▶ Skriv in de enskilda bokstäverna/tecknen genom att trycka på motsvarande knapp.

Knappens tilldelade tecken visas i en teckenrad i displayens nedre vänstra hörn. Det valda tecknet är markerat.

- ▶ Tryck flera gånger **kort** på knappen för att gå till önskad bokstav eller önskat tecken.

Normal text

	1x	2x	3x	4x	5x	6x	7x	8x	9x	10x	11x	12x	13x	14x	15x
1 00	1	£	§	¥	¤										
2 abc	a	b	c	2	ä	á	à	â	ã	ç					
3 def	d	e	f	3	ë	é	è	ê							
4 ghi	g	h	i	4	ï	í	ì	î							
5 jkl	j	k	l	5											
6 mno	m	n	o	6	ö	ñ	ó	ò	õ						
7 pqrs	p	q	r	s	7	ß									
8 tuv	t	u	v	8	ü	ú	ù	û							
9 wxyz	w	x	y	z	9	ÿ	ý	æ	ø	å					
0 00		.	,	?	!	0	+	-	:	;	"	'	;	_	
* *△	*	/	()	<	=	>	%							
# #-		#	@	\	&	§									

1) Blanksteg

Tillbehör

Bygg ut din Gigaset till en trådlös telefonväxel.

Gigaset-handenhet E500H

- ◆ Extra hög talåtergivning
- ◆ Högtalare med lysande talkvalitet
- ◆ Lämpad för hörapparater (HAC)
- ◆ Stor, kontrastrik svartvit display
- ◆ Indikerar batteristatus och trådlös kontakt
- ◆ Stor text ger mycket god läsbarhet
- ◆ Förstoringsbara siffror (jumbosiffror)
- ◆ Högtalarknapp med grön belysning
- ◆ Högvärdig, stor, upplyst och översiktlig knappsats
- ◆ Sidoknappar för enkel reglering av ljudvolymen
- ◆ 4 direktuppringningsknappar
- ◆ SOS-uppringning (endast tillsammans med basstationen E500A)
- ◆ Telefonbok för 150 poster
- ◆ Nummerrepetition för de tio senast uppringda numren
- ◆ Samtals-/standbylägestid upp till 20 timmar/
240 timmar
- ◆ Standardbatterier
- ◆ Headsetuttag

www.gigaset.com/gigasete500h



Gigaset Repeater

Med Gigaset Repeater kan du öka räckvidden hos din Gigaset-handenhet.

www.gigaset.com/gigasetrepeater



Anslutning för headset

Rekommenderade headsets finns på motsvarande produktsida på www.gigaset.com.

Tillbehör

Du kan beställa alla tillbehör och batterier i fackhandeln.



Använd endast originaltillbehör. Då undviker du att det uppstår personsador eller materiella skador och säkerställer att alla relevanta specifikationer efterföljs.

Väggmontering av basstationen E500

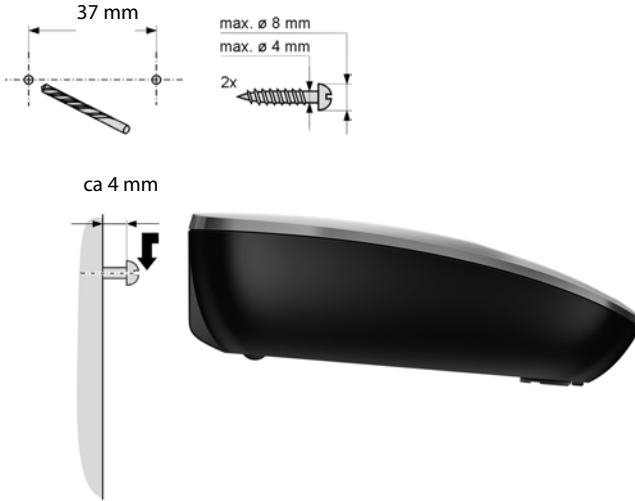

Väggmontering av laddaren

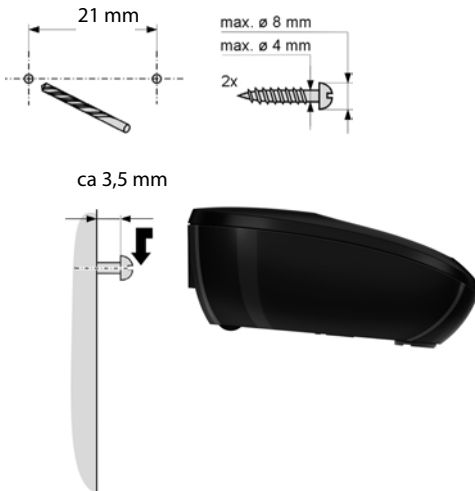

Sakregister

A

Aktivera	
aviseringstoner.....	47
besvara samtal	45
handenhet	23
knapplös	24
Allmän felsökning	52
Anonyma samtal	47
Ansluta sig till ett samtal	44
Användningssteg (beskrivning)	25
Automatiskt operatörsförval	39
Autosvar.....	29, 45
Avaktivera	
aviseringstoner.....	47
besvara samtal	45
handenhet	23
knapplös	24
Avfallshantering.....	55
Aviseringstoner	47
Avregistrera (handenhet).....	43

B

Basstation	
ansluta	13
användning i telefonväxel.....	50
installera	12
ställa in.....	48
system-PIN.....	49
ändra system-PIN	49
återställa till leveransläget	49
Batteri	
indikering	3
ladda.....	3
symbol	3
sätta i	14
varningston	47
Batteriindikator	3
Bekräftelseton.....	47
Besvara samtal	45
Börja använda (handenhet)	14

C

CLI, CLIP	29
-----------------	----

D

Direktuppringning	
spara telefonnummer	34
spara/ändra	
knappprogrammering	34
Direktuppringningsknapp I	2
Direktuppringningsknapparna II till IV	2
Display	
i viloläge	2, 20, 23
ställa in.....	45
ändra displayspråk	17, 45
Displayknappar	2, 4
Dölja	
förval.....	39

E

ECO DECT	41
Eco-läge.....	41
Eco-läge+	41
Effektförbrukning	57

F

Felaktiga inmatningar (korrigera) ...	23
Felton	47
Frågor och svar.....	52
Förpackningens innehåll	11
Förval	39
spara, ändra post.....	39
Förval av nätoperatör, automatiskt ..	39

G

Godkännande.....	53
------------------	----

H

Handenhet	
använda flera.....	43
aviseringsstoner.....	47
avregistrera.....	43
börja använda.....	14
displayspråk.....	17, 45
kontakt med vätska.....	56
registrera.....	43
sekretess.....	31
slå på/stänga av.....	23
stor text.....	45
ställa in (individuellt).....	45
söka.....	44
vidarekoppla samtal.....	36
viloläge.....	23
volym.....	45
ändra namn.....	44
återställa till leveransläget.....	48
Headset.....	2
Hjälp.....	52
Hur du sköter telefonen.....	56
Högtalarfunktion.....	31
knapp.....	2
Hörapparater.....	9

I

Indikering	
meddelande från	
nättelefonsvararen.....	40
nummer (CLI/CLIP).....	29
Infoga flashtid.....	2
Installera basstationen.....	12
Intern anslutning till samtal.....	44
Internt samtal.....	35
samtal väntar.....	36

K

Knappar	
direktuppringningsknappar.....	32
displayknappar.....	2, 4
högtalarknapp.....	2
knapp 1 (snabbt ringa upp	
nättelefonsvararen).....	2
knapp 1 (snabbt ringa upp	
telefonsvararen).....	40
knappen Fyrkant.....	2, 24
knappen på/av.....	2
knappen Stjärna.....	2
lyft luren-knapp.....	2
lägg på luren-knapp.....	2
meddelandeknapp.....	38
navigationsknapp.....	2, 5
raderingsknapp.....	5
R-knapp.....	2
sidoknapp.....	2
snabbt ringa upp telefonsvararen.....	40
sökknappen.....	2
Knappljud.....	47
Knapplås.....	24
Korrigera felaktiga inmatningar.....	23
Kortnummer se direktuppringning	
Kundservice.....	51
Kundservice & assistans.....	51

L

Lista	
missade samtal.....	37
nummerrepetitionslistan.....	36
post.....	37
samtalslistan.....	36, 37
Lurläge.....	31
Lurvolym.....	45
Lyft luren-knapp.....	2
Lyssna på	
meddelande (telefonsvarare).....	40
Lägg på luren-knapp.....	2, 29
Lås	
aktivera/avaktivera knapplås.....	24

Sakregister

M

Meddelandeknapp	
öppna listor	38
Medicinsk utrustning	9
Menü	
hantering	22
sluttn	47
översikt	27
Miljö	55
Missat samtal	37

N

Namn	
på en handenhet	44
Navigationsknapp	2, 5
Nummer	
spara i telefonboken	32, 33
till nättelefonsvarare, mata in	40
visa den uppringande partens (CLIP)	29
Nummerpresentation	29
Nummerrepetition	36
Nätadapter	9
Nätadapter, strömsparande	41
Nättelefonsvarare	40
mata in nummer	40

O

Okänt	30
Okänt nummer	30

P

Paging	2
Pausmusik	48
Producentens garanti	54

R

Radera tecken	23
Raderingsknapp	5
Reducera strålning	41
Reducering av strömförbrukningen	41
Reducering av strålningen	41
Registrera (handenhet)	43
Repeater	48

Ringa

besvara samtal	29
externt	29
internt	35
telefonbok	33
Ringa från samtalslistan	38
Ringa samtal	
externt	29
internt	35
Ringa upp uppringande part	38
Ringsignal	
ställa in melodi	46
ställa in volym	46
ändra	46
R-knapp	2
Räckvidd	12

S

Samtal	
ansluta användare	44
besvara	29
internt	35
vidarekoppla (överföra)	36, 44
Samtal väntar, internt samtal	36
Samtalslistan	36, 37
Sekretess, handenhet	31
Service	51
Sidoknapp	2, 5
Signalförstärkare, se Repeater	
Skicka	
telefonbokspost till handenhet	33
Skriva och redigera text	58
Skydda telefonen mot	
obehörig åtkomst	49
Snabbt ringa upp	
telefonsvararen	40
Sortering i telefonboken	32
Språk, display	17
Stifttilldelning	58
Stor text	45
Strömsparande nätadapter	41
Ställ in melodi (ringsignal)	46
Ställa	42

Ställa in datum	18
Ställa in flashtid	50
Ställa in leveransläge	
basstation	49
handenhet	48
Ställa in tid	18
Ställa in volym	
högtalare	45
klingelton	46
lur	45
språk, handenhet	45
Symbol	
klingelton	47
knapplås	24
Systeminställningar	49
Söka	
handenhet	44
i telefonboken	33
Sökning	44
T	
Teckenuppsättning	58
Tekniska data	56
Telefonbok	32
skicka post/lista till handenhet	33
sortering av poster	32
spara första numret	32
spara post	32
välja post	33
Telefonkontakt, stifttilldelning	58
Telefonväxel	
använda basstationen	
i en telefonväxel	50
ställa in flashtid	50
ställa in uppringningsmetod	50
växla till tonval	50
Tidsstyrning	47
Tillbehör	59
Tonval	50

U

Uppringningsmetod	50
Upprätta internt samtal	35
Uttag för headset	2

V

Varningston (batteri)	47
Viloläge (display)	2, 20, 23
Viloläge, återgå till	23
Visa meddelande från	
nättelefonsvaren	40
Visning av uppringande nummer,	
upplysningar	30
Volym	45
ringsignal	46
Väckarklocka	42

Z

Ändra	
displayspråk	17
namn på en handenhet	44
system-PIN	49
Ändra PIN	49
system-PIN	49
Ändra system-PIN	49
Öppna	4
Öppna telefonboken	5
Åtkomstskydd	49

Issued by

Gigaset Communications GmbH
Frankenstr. 2a, D-46395 Bocholt

© Gigaset Communications GmbH 2011

All rights reserved. Subject to availability.

Rights of modification reserved.

www.gigaset.com