

Gigaset

SL910

Συγχαρητήρια!

Αγοράζοντας ένα Gigaset, επιλέξατε το προϊόν μίας εταιρίας πλήρως αφοσιωμένης στη προστασία του περιβάλλοντος.

Η συσκευασία αυτού του προϊόντος είναι οικολογική!

Μάθετε περισσότερα, στην σελίδα μας www.gigaset.com



GIGASET. INSPIRING CONVERSATION.
MADE IN GERMANY

Gigaset SL910 – με το ιδιαίτερο „Touch“

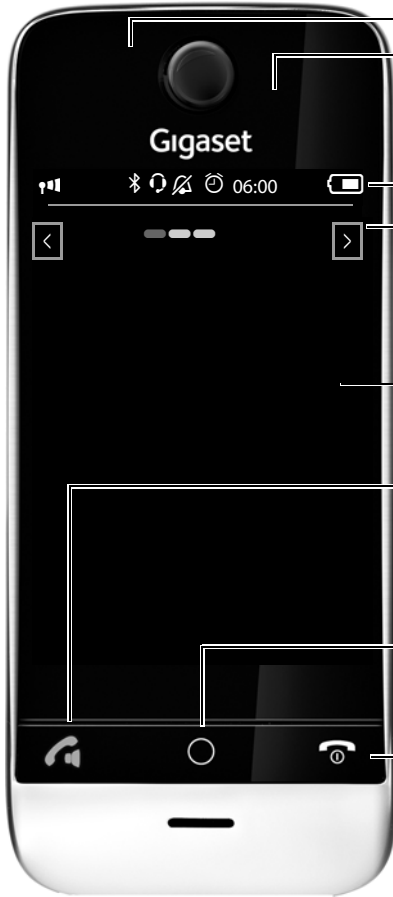

Ενδεικτική λυχνία (LED) μηνυμάτων

Αισθητήρας απόστασης

Οθόνη αφής/οθόνη

Γραμμή κατάστασης (→ συνοδευτικό πόστερ)

Τα σύμβολα δείχνουν τις τρέχουσες ρυθμίσεις και την κατάσταση λειτουργίας του τηλεφώνου. Αν πατήσετε τη γραμμή κατάστασης ανοίγει η σελίδα της κατάστασης.

Περιοχή πλοήγησης

Ένδειξη σελίδας
 Εναλλαγή σελίδων

Οθόνες αναμονής, ή μενού (→ συνοδευτικό πόστερ)

Πλήκτρα του ασύρματου ακουστικού

Πλήκτρο απάντησης

πατώντας **στιγμιαία**: Καλέστε τον εμφανιζόμενο αριθμό, κάνετε αποδοχή της κλήσης, κάντε εναλλαγή μεταξύ λειτουργίας ακουστικού και ανοικτής συνομιλίας, ανοίξετε τη λίστα επανάληψης της κλήσης

κρατώντας πατημένο: Κατάληψη γραμμής

Ο Πλήκτρο μενού

πατώντας **στιγμιαία**: Άνοιγμα κύριων μενού

κρατώντας πατημένο: Ενεργοποίηση/απενεργοποίηση κλειδώματος πλήκτρων και οθόνης

Πλήκτρο απάντησης Πλήκτρο τερματισμού

πατώντας **στιγμιαία**: Τερματισμός κλήσης συνομιλίας/ Paging, απόρριψη εσωτερικής κλήσης, κατάργηση ήχου κουδουνισμού κατά την εξωτερική κλήση, επιστροφή σε κατάσταση αναμονής

κρατώντας πατημένο: Ενεργοποίηση/απενεργοποίηση ασύρματου ακουστικού

Θύρα Mini-USB

Για σύνδεση ενσύρματου ακουστικού handsfree ή καλωδίου για επικοινωνία του ασύρματου ακουστικού με τον H/Υ σας (Gigaset QuickSync)

Επαφές φόρτισης

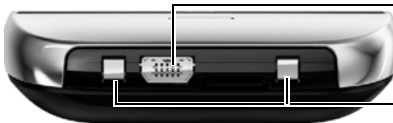

Gigaset SL910 – με το ιδιαίτερο „Touch“

Ο σταθμός βάσης Gigaset SL910 είναι διαθέσιμος σε δύο τύπους. Η λειτουργικότητα και η απόδοση και των δύο τύπων είναι **ίδια**.

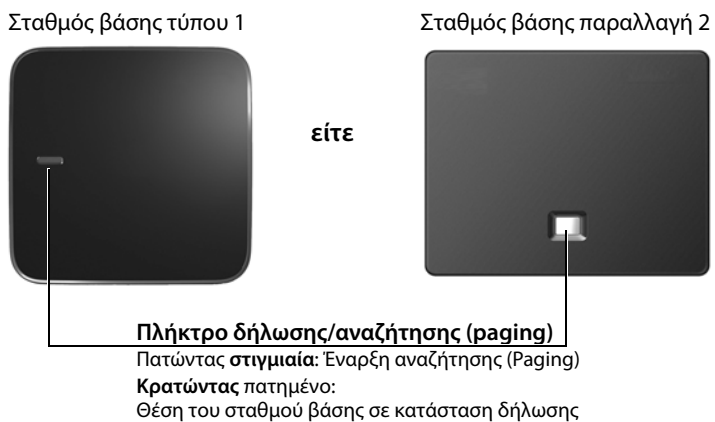









Περιεχόμενα

Gigaset SL910 – με το ιδιαίτερο „Touch“	1
Υποδείξεις ασφαλείας	4
Έναρξη λειτουργίας	6
Σύμβολα οθόνης	17
Δυνατότητες ρυθμίσεων	18
Χειρισμός τηλεφώνου	23
Πραγματοποίηση κλήσεων	27
Τηλεφωνικός κατάλογος (κατάλογος διευθύνσεων)	29
SMS (γραπτά μηνύματα)	31
Έλεγχος χώρου (Babyalarm)	33
Ημερολόγιο	33
Ξυπνητήρι	34
ECO DECT – μείωση της ισχύος εκπομπής (ακτινοβολία)	34
Συσκευές Bluetooth	35
Εξυπηρέτηση και Υποστήριξη πελατών	36
Ευρετήριο	39

Υποδείξεις ασφαλείας

Προσοχή

Πριν από τη χρήση διαβάστε τις υποδείξεις ασφαλείας και τις οδηγίες χρήσης. Εξηγήστε στα παιδιά σας το περιεχόμενό τους και τους κινδύνους που εγκυμονεί η χρήση της συσκευής.

	Χρησιμοποιείτε αποκλειστικά το τροφοδοτικό που αναφέρεται στις συσκευές.
	Τοποθετείτε μόνο επαναφορτιζόμενες μπαταρίες , οι οποίες αντιστοιχούν στις προδιαγραφές (βλ. „Τεχνικά χαρακτηριστικά“), διότι διαφορετικά δεν μπορούν να αποκλειστούν σημαντικές βλάβες για την υγεία. Μπαταρίες, οι οποίες παρουσιάζουν εμφανείς ζημιές, θα πρέπει να αντικαθίστανται.
	Η λειτουργία ιατρικών μηχανημάτων ενδέχεται να επηρεαστεί. Λαμβάνετε υπόψη τις τεχνικές απαιτήσεις του αντίστοιχου περιβάλλοντος χρήσης, π.χ. ιατρεία. Σε περίπτωση που χρησιμοποιείτε ιατρικά μηχανήματα (π.χ. βηματοδότη), παρακαλούμε να ενημερωθείτε από τον κατασκευαστή του μηχανήματος. Εκεί μπορείτε να πληροφορηθείτε σε ποιο βαθμό τα αντίστοιχα μηχανήματα είναι ανθεκτικά στις εξωτερικές πηγές ενέργειας υψηλής συχνότητας (για πληροφορίες σχετικές με το δικό σας προϊόν Gigaset βλ. „Τεχνικά χαρακτηριστικά“).
	Μην κρατάτε το ασύρματο ακουστικό με την πίσω πλευρά της συσκευής στο αυτί σας όταν αυτό χτυπά ή όταν έχετε ενεργοποιήσει τη λειτουργία ανοικτής ακρόασης. Διαφορετικά ενδέχεται να υποστείτε σημαντικά, μόνιμα προβλήματα στην ακοή σας. Το Gigaset σας είναι συμβατό με τα περισσότερα ψηφιακά ακουστικά βαρηκοΐας που κυκλοφορούν στο εμπόριο. Δεν είναι ωστόσο δυνατή η εγγύηση της άψογης λειτουργίας του με κάθε ακουστικό βαρηκοΐας. Η τηλεφωνική συσκευή ενδέχεται να προκαλέσει ενοχλητικούς θορύβους (βόμβο ή συριγμό) σε αναλογικά ακουστικά βαρηκοΐας ή να επηρεάσει τη λειτουργία τους. Σε περίπτωση προβλημάτων επικοινωνήστε με τον τεχνικό των ακουστικών βαρηκοΐας.
	Οι συσκευές δεν είναι αδιάβροχες. Για το λόγο αυτό δεν πρέπει να τοποθετούνται σε χώρους με υγρασία, όπως π.χ., λουτρά ή ντους.
	Μη χρησιμοποιείτε τις συσκευές σε περιβάλλον όπου υφίσταται κίνδυνος έκρηξης, π.χ. σε βαφεία.
	Παραδίδετε τη συσκευή Gigaset σε τρίτους πάντα μαζί με τις οδηγίες χρήσης.
	Θέτετε τις ελαττωματικές συσκευές εκτός λειτουργίας ή αναθέστε την επισκευή τους στο τμήμα τεχνικής υποστήριξης, διότι θα μπορούσαν να επηρεάσουν άλλες συσκευές ασύρματης λειτουργίας.

Υποδείξεις

- ◆ Η συσκευή δεν λειτουργεί κατά τη διάρκεια μίας διακοπής ρεύματος. Δεν είναι επίσης δυνατή η πραγματοποίηση κλήσεων έκτακτης ανάγκης.
- ◆ Εφόσον είναι ενεργοποιημένο το κλείδωμα πλήκτρων δεν είναι δυνατή η πραγματοποίηση κλήσεων έκτακτης ανάγκης.

Έναρξη λειτουργίας

Έλεγχος περιεχομένου συσκευασίας

- ◆ Ένας σταθμός βάσης Gigaset SL910,
- ◆ ένα τροφοδοτικό για το σταθμό βάσης,
- ◆ ένα καλώδιο τηλεφώνου (επιπεδοποιημένο),
- ◆ ένα ασύρματο ακουστικό Gigaset SL910H,
- ◆ ένα καπάκι μπαταρίας (πίσω προστατευτικό κάλυμμα του ασύρματου ακουστικού),
- ◆ μία μπαταρία,
- ◆ μία βάση φόρτισης,
- ◆ ένα τροφοδοτικό για τη βάση φόρτισης,
- ◆ ένα πόστερ, ένα εγχειρίδιο χρήσης και ένα CD.

Τοποθέτηση σταθμού βάσης και βάσης φόρτισης

Ο σταθμός βάσης και η βάση φόρτισης πρέπει να τοποθετούνται σε κλειστούς, ξηρούς χώρους με θερμοκρασία από +5 °C έως +45 °C.

- ▶ Τοποθετήστε το σταθμό βάσης σε μία κεντρική θέση του διαμερίσματος ή της οικίας, επάνω σε μία επίπεδη, σταθερή βάση ή στερεώστε το σταθμό βάσης στον τοίχο (→ σελ. 8).

Υπόδειξη

Προσέξτε την εμβέλεια του σταθμού βάσης.

Αυτή φτάνει έως τα 300 μέτρα σε ανοικτούς χώρους και έως τα 50 μέτρα στο εσωτερικό κτιρίων. Η εμβέλεια μειώνεται, όταν είναι ενεργοποιημένη η Λειτουργία ECO.

Κανονικά τα πόδια της συσκευής δεν αφήνουν ίχνη επάνω στην επιφάνεια τοποθέτησης. Εξαιτίας ωστόσο της ποικιλίας των βερνικιών και γυαλιστικών που χρησιμοποιούνται στα έπιπλα, δεν μπορεί να αποκλειστεί η πρόκληση σημαδιών στην επιφάνεια τοποθέτησης από την επαφή.

Παρακαλούμε προσέξτε:

- ◆ Μην εκθέτετε ποτέ το τηλέφωνο στις επιδράσεις πηγών θερμότητας, της ηλιακής ακτινοβολίας και άλλων ηλεκτρικών συσκευών.
- ◆ Προστατέψτε το Gigaset από την υγρασία, τη σκόνη, τα καυστικά υγρά και τους υδρατμούς.

Σύνδεση σταθμού βάσης με το τηλεφωνικό δίκτυο και το ρεύμα

Σταθμός βάσης παραλλαγή 1

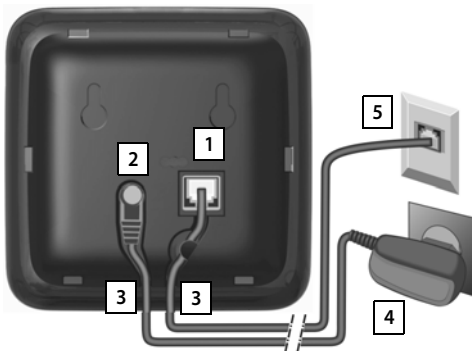

Σταθμός βάσης παραλλαγή 2

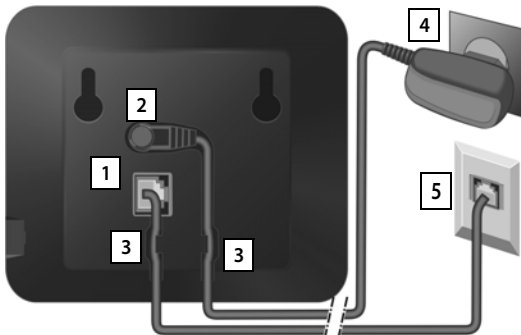

- ▶ Τοποθέτηση του τηλεφωνικού καλωδίου (καλώδιο ελαφρώς πλακέ) στη δεξιά/κάτω θύρα [1] στο πίσω μέρος του σταθμού βάσης, μέχρι να κουμπώσει.
- ▶ Τοποθέτηση του καλωδίου ρεύματος του τροφοδοτικού στην αριστερή/άνω θύρα [2].
- ▶ Τοποθετήστε και τα δύο καλώδια στα προβλεπόμενα γι' αυτόν τον σκοπό κανάλια [3] καλωδίων.
- ▶ Σταθμός βάσης παραλλαγή 1: Προσαρτήστε το κάλυμμα στις υποδοχές της πίσω πλευράς του σταθμού βάσης [3a] (όχι για επιτοίχια στερέωση).
- ▶ Συνδέστε πρώτα το τροφοδοτικό [4] και στη συνέχεια το τηλεφωνικό βύσμα [5] (ασύρματο ακουστικό)

Παρακαλούμε προσέξτε:

- ◆ Το τροφοδοτικό πρέπει να είναι **πάντοτε συνδεδεμένο**, διότι το τηλέφωνο δεν λειτουργεί χωρίς παροχή ηλεκτρικού ρεύματος.
- ◆ Χρησιμοποιήστε μόνο το τροφοδοτικό και το καλώδιο τηλεφώνου που **συνοδεύουν** τη συσκευή. Η διάταξη βύσματος των τηλεφωνικών καλωδίων μπορεί να διαφέρει.

Επιτοίχια στερέωση του σταθμού βάσης (προαιρετικό)

Σταθμός βάσης παραλλαγή 1

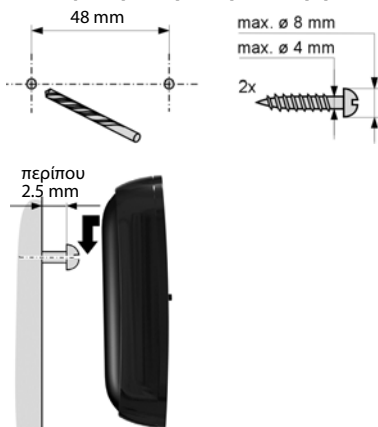

Σταθμός βάσης παραλλαγή 2

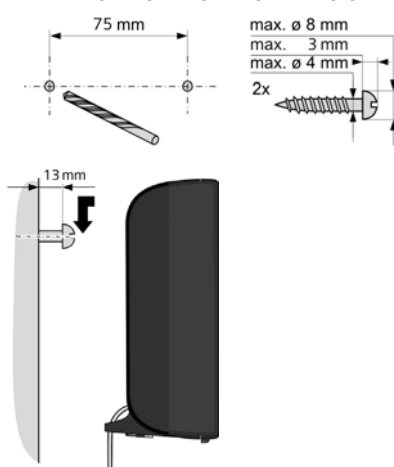

Σύνδεση βάσης φόρτισης

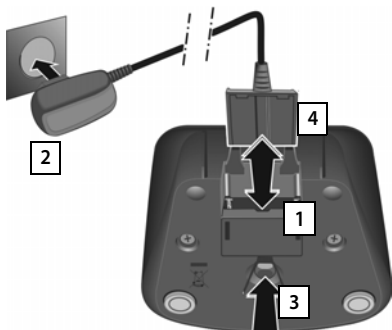

▶ Συνδέστε το επίπεδο βύσμα του τροφοδοτικού [1].

▶ Συνδέστε το τροφοδοτικό στην πρίζα [2].

Εάν πρέπει να αποσυνδέσετε ξανά το βύσμα από τη βάση φόρτισης:

▶ Πρώτα αποσυνδέστε το τροφοδοτικό από το ηλεκτρικό δίκτυο.

▶ Στη συνέχεια το κουμπί απασφάλισης [3] και αφαιρέστε το βύσμα [4].

Έναρξη λειτουργίας του ασύρματου ακουστικού

Η οθόνη και το πληκτρολόγιο του ασύρματου ακουστικού προστατεύονται από μια ζελατίνα. **Αφαιρέστε την προστατευτική ζελατίνα!**



Προσοχή

Παρακαλούμε **μη** χρησιμοποιείτε για τη χρήση του ασύρματου ακουστικού στυλό οθόνης αφής!

Μη χρησιμοποιείτε προστατευτικά περιβλήματα/ζελατίνες άλλων κατασκευαστών. Αυτό μπορεί να περιορίσει τη λειτουργικότητα του ασύρματου ακουστικού σας.

Τοποθετήστε τη μπαταρία και κλείστε το κάλυμμα της μπαταρίας

Προσοχή

Χρησιμοποιείτε μόνο τις συνιστώμενες από τη Gigaset Communications GmbH επαναφορτιζόμενες μπαταρίες, διότι διαφορετικά δεν μπορούν να αποκλειστούν σημαντικές βλάβες για την υγεία και τη συσκευή. Θα μπορούσε π.χ. να καταστραφεί η επένδυση της μπαταρίας ή η μπαταρία θα μπορούσε να εκραγεί. Ανάλογα, θα μπορούσαν να προκληθούν δυσλειτουργίες ή ζημιές στη συσκευή.

- ▶ Τοποθετήστε αρχικά τη μπαταρία με την πλευρά επαφής προς τα κάτω **1**.
- ▶ Στη συνέχεια πιέστε τη μπαταρία προς τα κάτω **2**, μέχρι να ασφαλιστεί.

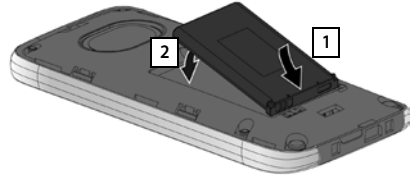

- ▶ Ευθυγραμμίστε πρώτα το κάλυμμα της μπαταρίας με τις πλευρικές προεξοχές στις υποδοχές της εσωτερικής πλευράς του περιβλήματος.
- ▶ Στη συνέχεια πιέστε το κάλυμμα, μέχρι να κουμπώσει.

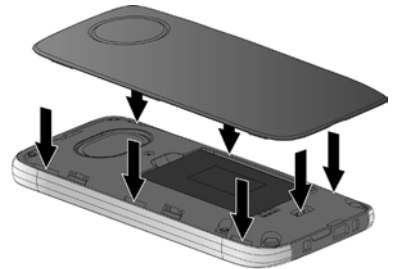

Σε περίπτωση που πρέπει να **ανοίξετε ξανά το κάλυμμα της μπαταρίας**, για να αντικαταστήσετε τη μπαταρία:

- ▶ Βάλτε ένα νύχι στην υποδοχή στο κάτω μέρος του καλύμματος της μπαταρίας και τραβήξτε το κάλυμμα της μπαταρίας προς τα επάνω.



Φόρτιση της μπαταρίας

Η μπαταρία παραδίδεται μισογεμάτη. Παρακαλούμε να τη φορτίσετε πλήρως πριν τη χρήση της.

- ▶ Τοποθετήστε το ασύρματο ακουστικό για **5 ώρες** στη βάση φόρτισης.



Υποδείξεις

- ◆ Το ασύρματο ακουστικό πρέπει να τοποθετείται μόνο στη βάση φόρτισης που προορίζεται γι' αυτό.
- ◆ Η μπαταρία φορτίζεται επίσης, αν το ασύρματο ακουστικό συνδεθεί με έναν Η/Υ με μια σύνδεση USB, η οποία έχει στη διάθεσή της ρεύμα έντασης 500mA.
- ◆ Η μπαταρία ενδέχεται να θερμανθεί κατά τη διάρκεια της φόρτισης. Αυτό δεν εγκυμονεί κίνδυνο.
- ◆ Η χωρητικότητα της μπαταρίας μειώνεται μετά από ορισμένο χρόνο.

Δήλωση ασύρματου ακουστικού

Τα ασύρματα ακουστικά που περιλαμβάνονται στη συσκευασία είναι ήδη δηλωμένα στο σταθμό βάσης. Αν ωστόσο ένα ασύρματο ακουστικό δεν είναι δηλωμένο (ένδειξη "**Το ακουστικό δεν δηλώθηκε σε καμία βάση**"), παρακαλούμε να το δηλώσετε χειροκίνητα. Θα πρέπει να πραγματοποιήσετε τη δήλωση στο σταθμό βάσης και στο ασύρματο ακουστικό:

- 1) **Στο σταθμό βάσης:** ▶ Κρατήστε το πλήκτρο δήλωσης/raging **πατημένο** (τουλάχισ. 3 δευτ.).
- 2) **Στο ασύρματο ακουστικό** (μέσα σε 60 δευτ.): ▶ Πατήστε **Δήλωση** και εισάγετε το PIN συστήματος του σταθμού βάσης (εργοστασιακή ρύθμιση: 0000) και επιβεβαιώστε με .

Εγκατάσταση σταθμού βάσης και ασύρματου ακουστικού - Βοηθός εγκατάστασης

Μετά την τοποθέτηση της μπαταρίας αναβοσβήνουν τα σύμβολα Ωρα και Ημερομηνία. Πατώντας σε ένα από τα σύμβολα που αναβοσβήνουν, εκκινείται αυτόματα ο βοηθός εγκατάστασης. Σας βοηθά να πραγματοποιήσετε στο ασύρματο ακουστικό και στον σταθμό βάσης τις ακόλουθες σημαντικές και απαραίτητες για τη λειτουργία βασικές ρυθμίσεις:

- ◆ Ώρα και ημερομηνία
- ◆ Γλώσσα ενδείξεων οθόνης
- ◆ Χώρα, στην οποία χρησιμοποιείται το τηλέφωνο:
- ◆ Ο δικός σας τοπικός κωδικός

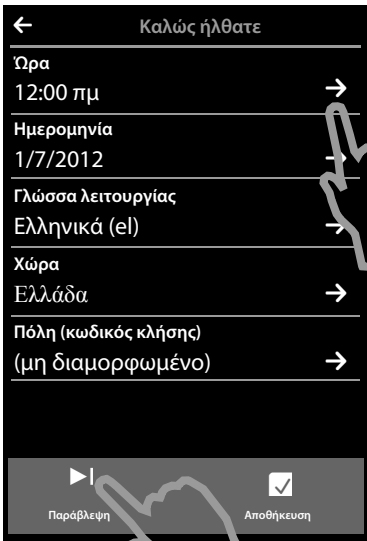

Αν δεν θέλετε να κάνετε τις ρυθμίσεις αυτή τη στιγμή:

- ▶ Πατήστε στην επιλογή [▶| Παράβλεψη] στο κάτω μέρος της οθόνης.

Το ασύρματο ακουστικό τίθεται τότε στην κατάσταση αναμονής.

Μπορείτε να πραγματοποιήσετε τις ρυθμίσεις αργότερα μέσω του Μενού **Ρυθμίσεις** του ασύρματου ακουστικού σας.

Εάν θέλετε να πραγματοποιήσετε τις ρυθμίσεις:

- ▶ Πατήστε δίπλα στην Ώρα επάνω στο σύμβολο [▶] για να τη ρυθμίσετε.



- ▶ Επιλέξτε με τον αριστερό αριθμητικό τροχό την τρέχουσα ώρα, ακουμπώντας ένα δάχτυλο στον αριθμητικό τροχό και κινώντας το προς τα πάνω ή προς τα κάτω. Ο αριθμητικός τροχός ακολουθεί τις κινήσεις σας.
- ▶ Ρυθμίστε ομοίως τα λεπτά της ώρας με τον δεξιό αριθμητικό τροχό.
- ▶ Δηλώστε αν η ώρα θα πρέπει να εμφανίζεται με τη μορφή **12Ω**, ή **24Ω**. Πατήστε γι' αυτό την αντίστοιχη επιφάνεια κάτω από την **Μορφή ώρας**. Η τρέχουσα ρύθμιση θα τονιστεί με χρώμα.
- ▶ Πατήστε στο σύμβολο [◀] (επάνω αριστερά στην οθόνη), για να αποθηκεύσετε τις ρυθμίσεις και να επιστρέψετε στη σελίδα **Καλώς ήλθατε**.

Παρατήρηση: Αν επιλέξετε τη μορφή **12Ω**, δίπλα στους αριθμητικούς τροχούς θα εμφανίζεται **πμ/μμ**.



- ▶ Για να ρυθμίσετε την ημερομηνία, πατήστε στο **Ημερομηνία** το σύμβολο [▶]





- ▶ Ρυθμίστε την τρέχουσα ημερομηνία με τη βοήθεια των αριθμητικών τροχών. Εκτελέστε την ίδια διαδικασία όπως για τη ρύθμιση της ώρας.

Κάτω από τη **Μορφή Ημερομηνίας** εμφανίζεται η τρέχουσα ρύθμιση μορφής για την ένδειξη ημερομηνίας (εδώ: **Ημέρα Μήνας Έτος**). Εάν θέλετε να αλλάξετε τη μορφή:

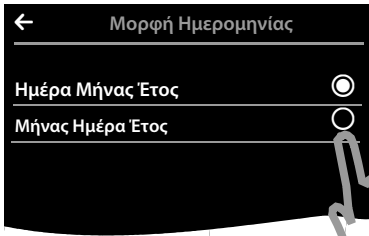
- ▶ Πατήστε στο σύμβολο 



Η ρυθμισμένη σειρά της ημερομηνίας επισημαίνεται με .

- ▶ Πατήστε στο σύμβολο , για να μεταβείτε μεταξύ **Ημέρα Μήνας Έτος/Μήνας Ημέρα Έτος**
- ▶ Πατήστε το σύμβολο  έως ότου εμφανιστεί και πάλι η σελίδα **Καλώς ήλθατε**.



Κάτω από την **Γλώσσα λειτουργίας** εμφανίζεται η τρέχουσα ρύθμιση γλώσσας.

Εάν θέλετε να αλλάξετε τη ρύθμιση:

- ▶ Πατήστε στην εμφανιζόμενη γλώσσα το σύμβολο 



Εμφανίζεται μια λίστα με όλες τις διαθέσιμες γλώσσες.

Η τρέχουσα γλώσσα επισημαίνεται με .

▶ Πατήστε στην επιθυμητή γλώσσα το σύμβολο .

Αν η γλώσσα σας δεν εμφανίζεται, καθώς η λίστα με τις γλώσσες είναι αν χρειαστεί „μεγαλύτερη“ από το μέγεθος της οθόνης. Σ' αυτή την περίπτωση θα πρέπει να κληρώσετε τη λίστα.

▶ Ακουμπήστε ένα δάχτυλο στην οθόνη και κινείστε το αργά προς τα επάνω.

Το κάτω μέρος της λίστας θα εμφανιστεί και μπορείτε να επιλέξετε γλώσσα.

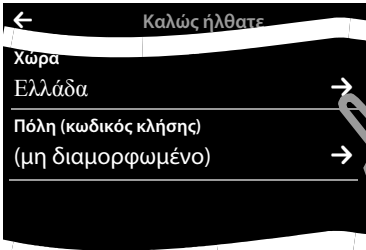

Κάτω από την επιλογή **Χώρα** πρέπει να εισαγάγετε τη χώρα, στην οποία χρησιμοποιείτε το τηλέφωνο και για την οποία είναι εγκεκριμένο. Αν η ρύθμιση δεν αντιστοιχεί:

▶ Πατήστε στο **Χώρα** το σύμβολο .

(Παράδειγμα)

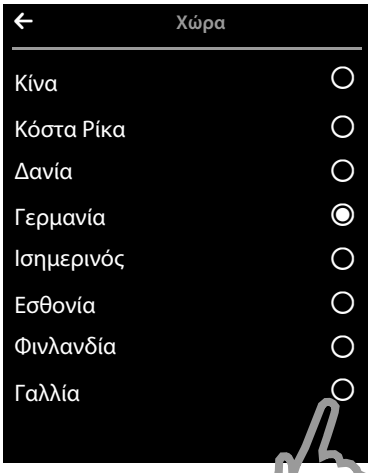

Εμφανίζεται μία λίστα χωρών.

Η τρέχουσα χώρα επισημαίνεται με .

▶ Ίσως χρειαστεί, όπως περιγράψαμε παραπάνω, να κληρώσετε τη λίστα μέχρι να εντοπίσετε τη χώρα σας. Πατήστε στη χώρα σας το σύμβολο . Πραγματοποιείται η επιλογή αυτής της χώρας.

▶ Πατήστε το σύμβολο για να αποθηκεύσετε την αλλαγή και να επιστρέψετε στη σελίδα **Καλώς ήλθατε**.

Υπόδειξη

Αν διαλέξετε την επιλογή **Άλλη χώρα**, στη σελίδα **Καλώς ήλθατε** θα εμφανιστεί επιπλέον η καταχώρηση **Χώρα (Κωδικός Κλήσης)**.

- ▶ Πατήστε στο **Χώρα (Κωδικός Κλήσης)** το  και καταχωρήστε **Διεθνές Πρόθεμα** και **Διεθνής Κωδικός Περιοχής** του εθνικού κωδικού χώρας, όπως περιγράφηκε παραπάνω.

Στη συνέχεια προχωρήστε, όπως περιγράφεται παρακάτω:

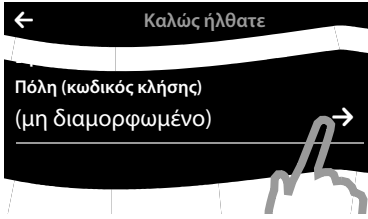



Τέλος πρέπει να εισαγάγετε τον τοπικό κωδικό κλήσης σας:

- ▶ Πατήστε στο **Πόλη (κωδικός κλήσης)** το σύμβολο .



Ως **Τοπικό πρόθεμα** νοείται το ειδικό για κάθε κράτος πρόθεμα, που προηγείται του **Κωδικός περιοχής** όταν δεν καλείται μαζί ο κωδικός χώρας.

- ▶ Εισάγετε στο εμφανιζόμενο πεδίο επιλογής στο πρώτο πεδίο το **Τοπικό πρόθεμα** της χώρας σας (έως και 4 ψηφία, για παράδειγμα "0"). Ενδεχομένως να είναι προκαθορισμένο το πεδίο για την επιλεγμένη χώρα.
- ▶ Πατήστε στιγμιαία το δεύτερο πεδίο καταχώρησης και εισάγετε τον **Κωδικός περιοχής** (έως 8 ψηφία, για παράδειγμα "89"). Οι λανθασμένες καταχωρήσεις μπορούν να διορθωθούν με το .
- ▶ Μετά την καταχώρηση του αριθμού πατήστε , για να κλείσετε την καταχώρηση.

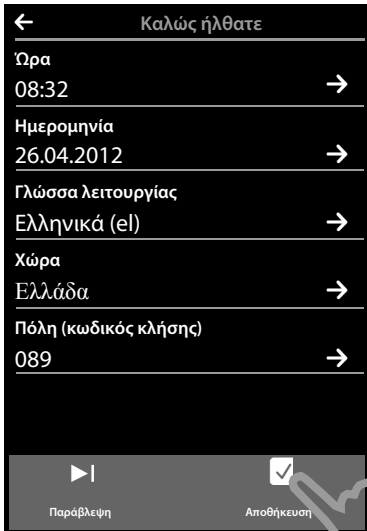

Εμφανίζεται πάλι η σελίδα **Καλώς ήλθατε**.

- ▶ Πατήστε στην επιλογή [**Αποθήκευση**], για να αποθηκεύσετε τις ρυθμίσεις σας.

Αφού πραγματοποιήσετε όλες τις απαραίτητες ρυθμίσεις, το ασύρματο ακουστικό σας επιστρέφει σε κατάσταση αναμονής.



Το τηλέφωνό σας είναι τώρα έτοιμο για χρήση!

Τι επιθυμείτε να κάνετε στη συνέχεια

Μετά την επιτυχή θέση σε λειτουργία, μπορείτε να πραγματοποιήσετε άμεσα κλήσεις, να προσαρμόσετε το Gigaset σας στις ατομικές σας ανάγκες ή να εξοικειωθείτε με την οθόνη αφής (→ Χειρισμός τηλεφώνου, σελ. 23).

Εξατομίκευση της δικής σας σελίδας για την οθόνη αναμονής

Στη διαμορφώσιμη (δική σας) σελίδα της οθόνης αναμονής συγκεντρώστε σημαντικές εφαρμογές και τηλεφωνικούς αριθμούς, που θα εκκινούν ή θα καλούνται μόνο με ένα "Touch" (→ συνοδευτικό πόστερ).

Συγχρονισμός με τις επαφές Google ή Outlook

Συγχρονίστε τον τηλεφωνικό κατάλογο του ασύρματου σας ακουστικού μέσω υπολογιστή και του λογισμικού μας Gigaset QuickSync.

Δωρεάν κατέβασμα και περισσότερες πληροφορίες στο www.gigaset.com/gigaset910.

Ρύθμιση ήχων κουδουνισμού και δόνησης

Αντιστοιχίστε στις εσωτερικές και εξωτερικές κλήσεις, στον ήχο υπενθύμισης, στην κλήση αφύπνισης και σε συγκεκριμένους καλούντες ξεχωριστές μελωδίες. Χρησιμοποιήστε τον χρονικό έλεγχο για κλήσεις.

Πλήκτρο μενού **O**. ▶ Μετάβαση στη σελίδα μενού **Ρυθμίσεις**. ▶  **Ρύθμιση Ήχων**].

Δήλωση υφιστάμενων φορητών ακουστικών Gigaset στο σταθμό βάσης

Εξακολουθήστε να χρησιμοποιείτε αυτά τα ασύρματα ακουστικά για την πραγματοποίηση κλήσεων στο νέο σας σταθμό βάσης. Μεταφέρετε καταχωρήσεις καταλόγου αυτών των ασύρματων ακουστικών στο νέο σας ασύρματο ακουστικό. Σχετικές πληροφορίες θα βρείτε στις οδηγίες χρήσης των συγκεκριμένων ασύρματων ακουστικών.

Πραγματοποιήστε τις ρυθμίσεις ECO DECT

Μειώστε την ισχύ εκπομπής (ακτινοβολία) του τηλεφώνου σας.

Ανοίξτε τη σελίδα κατάστασης. ▶ Ενεργοποιήστε/απενεργοποιήστε τη **Λειτουργία ECO** (μείωση εμβέλειας)/**Λειτουργία ECO+** (απενεργοποίηση ισχύος εκπομπής) με τον αντίστοιχο διακόπτη.

Φορτώστε τις δικές σας μελωδίες κλήσεις και φωτογραφίες στο ασύρματο ακουστικό σας

Συνδέστε το ασύρματο ακουστικό σας μέσω Bluetooth/USB με τον Η/Υ σας και φορτώστε στο ασύρματο ακουστικό σας μελωδίες κουδουνισμού και εικόνες με τη βοήθεια του λογισμικού μας **Gigaset QuickSync**. Δωρεάν λήψη και περισσότερες πληροφορίες στη διεύθυνση www.gigaset.com/gigaset910.

- ◆ Λεπτομερή περιγραφή των λειτουργιών του τηλεφώνου σας θα βρείτε στις οδηγίες χρήσης στο συνοδευτικό CD ή στο Internet στη σελίδα www.gigaset.com.
- ◆ Σε περίπτωση που έχετε απορίες σχετικά με τη χρήση του τηλεφώνου σας, διαβάστε τις συμβουλές σχετικά με την αντιμετώπιση σφαλμάτων στο παράρτημα αυτών των οδηγιών χρήσης, ή απευθυνθείτε στο τμήμα εξυπηρέτησης πελατών της εταιρείας μας (→ σελ. 36).

Σύμβολα οθόνης

Σύμβολα της μπάρας επιλογών

Οι παρακάτω λειτουργίες είναι διαθέσιμες στη μπάρα επιλογών ανάλογα με την κατάσταση χρήσης:

Σύμβολο	Ενέργεια
	Ενεργοποίηση ανοικτής συνομιλίας
(πορτοκαλί)	(Η λειτουργία ανοικτής συνομιλίας είναι ενεργοποιημένη) Απενεργοποίηση ανοικτής συνομιλίας
	Προφίλ ανοικτής συνομιλίας
	Απενεργοποίηση μικροφώνου ασύρματου ακουστικού
(πορτοκαλί)	Επανεργοποίηση μικροφώνου ασύρματου ακουστικού
	Απενεργοποίηση ήχου κουδουνισμού
	Ρύθμιση έντασης
	Άνοιγμα λίστας κλήσεων
	Άνοιγμα ευρετηρίου
	Μεταφορά αριθμού στο ευρετήριο
	Δημιουργία SMS
	Αποστολή SMS
	Απάντηση SMS
	Άνοιγμα λίστας προτύπων μηνυμάτων
	Διαγραφή δηλωμένου ακουστικού
	Άνοιγμα λίστας εσωτερικών ακουστικών / εσωτ. κλήση
	Δημιουργία νέας καταχώρησης τηλεφωνικού καταλόγου
	Παράλληλη κλήση
	Πραγματοποίηση/τερματισμός 3μερούς συνδιάσκεψης
	Ταχεία κλήση
	Αντιγραφή λίστας
	Αντιγραφή καταχώρησης

Σύμβολο	Ενέργεια
	Τροποποίηση καταχώρησης
	Εμφάνιση πληκτρολογίου
	Υπολογισμός ελεύθερου χώρου του Media-Pool
	Αναζήτηση
	Παράλειψη ρυθμίσεων
	Διαγραφή
	Αποθήκευση/Επιλογή
	Καταχώρηση νέας συνάντησης
	Ημερολόγιο: Θέστε την επιλεγμένη ημερομηνία στο Σήμερα
	Αλλαγή της σειράς (ταξινόμηση με επώνυμο ή όνομα)
	Καταχώρηση ευρετηρίου: Διαγραφή συσχέτισης μιας μελωδίας καλούντα
	Καταχώρηση ευρετηρίου: Διαγραφή συσχέτισης μιας εικόνας καλούντα
	Διαγραφή γενεθλίων
	Αποδοχή σύνδεσης προς την εντοπισμένη συσκευή Bluetooth
	✓ (πράσινο) Αποδοχή κλήσης σε αναμονή
	✗ (κόκκινο) Απόρριψη κλήσης σε αναμονή

Υπόδειξη

Θα βρείτε τα σύμβολα του μενού στην επισκόπηση μενού στη σελ. 18.

Δυνατότητες ρυθμίσεων



Ανοίξτε τη σελίδα μενού **Ρυθμίσεις**:

- ▶ Στην κατάσταση αναμονής του ασύρματου ακουστικού πατήστε **στιγμιαία** το πλήκτρο μενού **O**.
- ▶ Σαρώστε την οθόνη οριζόντια, για να μεταβείτε στη σελίδα μενού **Ρυθμίσεις**.

Υπόδειξη

Σε ορισμένες χώρες δεν είναι διαθέσιμες όλες οι λειτουργίες που περιγράφονται στις συγκεκριμένες οδηγίες χρήσης.

Βασικό μενού Ρυθμίσεις

 Ημερομηνία + Ώρα
 Ρύθμιση Ήχων

Υπομενού ενεργ. ρύθμιση

Ώρα
Ημερομηνία
Ήχος Ακουστικού Εσωτ Εξωτ
Δόνηση
Ήχος Υπενθύμισης
Τόνοι Υπηρεσιών Επιβεβαιώσεις Άδεια μπαταρία Μελωδ.αναμον.

Περισσότερες δυνατότητες ρύθμισης

Ώρα
Μορφή ώρας 24Ω 12Ω
Ημερομηνία
Μορφή Ημερομηνίας
Ένταση Crescendo Εσωτερικές Εισερχόμενες Χρονικός έλεγχος (Ήχος κλειστός) Σιγή ανωνύμων
Ένταση Crescendo Ήχος

**Βασικό μενού
Ρυθμίσεις**

	Οθόνη + Πληκτρ/γιο
	Γλώσσα + Περιοχή

**Υπομενού
ενεργ. ρύθμιση**

Προφύλαξη οθόνης Ενεργοποίηση Επιλογή
Φωτισμός Κατά τη φόρτιση Εκτός φόρτισης Απενεργοποίηση φωτισμού σε
Πληροφορία αριθμού σε λίστα κλήσεων
Ένδειξη νέων μηνυμάτων LED + Οθόνη
Πληκτρολόγιο Τόνοι πλήκτρων Δόνηση Πληκτρ/γιο R/P Γραμμάτων
Γλώσσα λειτουργίας
Χώρα
Χώρα (Κωδικός Κλήσης)
Πόλη (κωδικός κλήσης)

**Περισσότερες δυνατότητες
ρύθμισης**

Προβολή διαφαν.
Αναλογικό ρολόι
Ψηφιακό ρολόι 1
Ψηφιακό ρολόι 2
(Λίστα των εικόνων Screensavers)

15 δευτερόλεπτα / 30 δευτερόλεπτα / 1 λεπτό / 2 λεπτά

Μόνο Τύπος Αριθμού
Τύπος και Αριθμός

— Λίστα διαθέσιμων γλωσσών
— Λίστα χωρών
μόνο, όταν Χώρα = Άλλη χώρα

Δυνατότητες ρυθμίσεων

Βασικό μενού Ρυθμίσεις

 Ακουστικά +
Βάση

Υπομενού ενεργ. ρύθμιση

Αυτό το ακουστικό
Δήλωση
Διαγραφή
Αλλαγή Ονόματος
Δηλωμένα ακουστικά
(Λίστα δηλωμένων ασύρματων
ακουστικών)
Συνδεδεμένη βάση

Περισσότερες δυνατότητες ρύθμισης

(μόνο, σε περίπτωση που είναι δηλωμένα περισσότερα του ενός ασύρματα ακουστικά)

Βάση 1
:
Βάση 4
Καλύτερη βάση

 Σύστημα





Λειτουργία ECO
Μέγ. εμβέλεια
Χωρίς ακτινοβολ.
Λειτουργία Repeater
Έλεγχος ασφαλείας
PIN συστήματος
Επαναφορά ρυθμίσεων
Επαναφορά ακουστικού
Επαναφορά βάσης
Καθαρισμός λίστας

Υπενθυμίσεις
Προηγούμενες Συναντήσεις
Κλήσεις
Αναπάντητες
Απαντημένες
Εξερχόμενες
Μηνύματα
SMS
Τηλεφ/κός Κατάλογος

**Βασικό μενού
Ρυθμίσεις**

**Υπομενού
ενεργ. ρύθμιση**

**Περισσότερες δυνατότητες
ρύθμισης**

 Σύστημα	Μόνο για σταθμό βάσης τύπου 2 (και για ενημέρωση λογισμικού) Τοπικό δίκτυο 192.168.2.2 (τρέχουσα διεύθυνση IP) Αναβάθμιση λογισμικ.	Τύπος IP Στατικό Δυναμικό Διεύθυνση IP Μάσκα υποδικτύου Default Gateway Προτιμ. Διακομιστ. DNS Αυτόματ.έλεγχος Αναβάθμιση λογισμικού
 Υπηρεσίες Δικτύου	Αναμονή Κλήσης Εκτροπή Κλήσης	Όταν Κατειλημμένο Όλες οι κλήσεις Αναπάντητες
 Τηλεφωνία	Αυτόματ.απάντ. Σύνδεση εσωτ. Κωδικός πρόσβασης Χρήση για Τύπος κλήσης Επανάκληση	Ποτέ Κλήσ.από Λίστα Κλ. Όλες οι Κλήσεις Τονικός Παλμικός 80/ ... / 800
 Αρ. κέντρου υπηρ. SMS	Κέντρο αποστολής Κέντρο SMS 1 : Κέντρο SMS 4	

Δυνατότητες ρυθμίσεων

Βασικό μενού Ρυθμίσεις

 Bluetooth
 Τηλεφωνη- τής Δικτύου

Υπομενού ενεργ. ρύθμιση

Ίδια συσκευή
Γνωστές συσκευές
Ενεργοποίηση
Βρέθηκαν (μόνο όταν Ενεργοποίηση = on)
Ενεργοποίηση / Απενεργοποίηση
Αριθμός πρόσβασης

Περισσότερες δυνατότητες ρύθμισης

Όνομα συσκευής

Ανάλογα με το δίκτυο

Υπόδειξη

Οι παρούσες οδηγίες χρήσης περιγράφουν μόνο ένα μικρό μέρος των λειτουργιών του τηλεφώνου σας. Μία αναλυτική περιγραφή όλων των λειτουργιών που περιέχονται στην επισκόπηση θα βρείτε στις αναλυτικές οδηγίες χρήσης του Gigaset SL910 στο συνοδευτικό CD και στο Internet, στη διεύθυνση www.gigaset.com.

Χειρισμός τηλεφώνου

Ενεργοποίηση/απενεργοποίηση ασύρματου ακουστικού

Στην κατάσταση αναμονής πατήστε **παρατεταμένα** το πλήκτρο τερματισμού **⏹**.

Επιστροφή στην κατάσταση αναμονής

- ▶ Πατήστε το πλήκτρο τερματισμού **⏹** **στιγμιαία**.

Είτε:

- ▶ Αν δεν πατήσετε κανένα πλήκτρο και δεν αγγίξετε την οθόνη, η οθόνη περνάει μετά από περίπου 3 λεπτά **αυτόματα** στην κατάσταση αναμονής.

Ενεργοποίηση/απενεργοποίηση κλειδώματος πλήκτρων και οθόνης

Το κλείδωμα πλήκτρων και οθόνης αποτρέπει την ακούσια χρήση του τηλεφώνου.

- ▶ Κρατήστε το πλήκτρο μενού **Οπατημένο**, για να ενεργοποιήσετε ή να απενεργοποιήσετε το κλείδωμα.

Κατά την ενεργοποίηση του κλειδώματος πλήκτρων και οθόνης εμφανίζεται στιγμιαία το μήνυμα **Πλήκτρα και οθόνη κλειδωμένα**. Ο φωτισμός οθόνης απενεργοποιείται.

Μπορείτε να απαντάτε τις εισερχόμενες κλήσεις παρά το κλείδωμα.

Μετά το τέλος της συνομιλίας το κλείδωμα πλήκτρων και οθόνης ενεργοποιείται και πάλι.

Υποδείξεις

- ◆ Όταν έχει ενεργοποιηθεί το κλείδωμα του πληκτρολογίου, δεν μπορούν να κληθούν ούτε οι αριθμοί έκτακτης ανάγκης.
- ◆ Η οθόνη κλειδώνει αυτόματα με τη βοήθεια ενός αισθητήρα απόστασης, όταν κρατάτε το ασύρματο ακουστικό στο αυτί (ο φωτισμός της οθόνης σβήνει). Αυτό το κλείδωμα καταργείται και πάλι, μόλις απομακρύνετε το ασύρματο ακουστικό από το αυτί σας. Ο αισθητήρας βρίσκεται δεξιά δίπλα στο ακουστικό. Αν τον καλύψετε κατά λάθος με το δάχτυλο κατά τη διάρκεια μιας συνομιλίας, η οθόνη επίσης κλειδώνει.

Χειρισμός της οθόνης αφής

Ο χειρισμός του ασύρματου ακουστικού διεξάγεται κυρίως μέσω της οθόνης.

Στην οθόνη, τα εμφανιζόμενα σύμβολα, οι καταχωρήσεις λιστών, οι διακόπτες και οι επιφάνειες επιλογής αποτελούν ευαίσθητες επιφάνειες. Αγγίζοντας αυτές τις επιφάνειες και σαρώνοντας την οθόνη μπορείτε να ενεργοποιείτε και να εκκινείτε λειτουργίες, να καταχωρείτε ή να καλείτε τηλεφωνικούς αριθμούς και να πλοηγείστε ανάμεσα στις διάφορες ενδείξεις οθόνης (σελίδες).

Λειτουργία/Επιλογή καταχώρησης λίστας

Πατήστε με το δάκτυλο σε μια καταχώρηση λίστας ή το αντίστοιχο σύμβολο για να επιλέξετε το στοιχείο λίστας (κατάλογος, υπομενού, λίστες κλήσεων) ή να ενεργοποιήσετε/απενεργοποιήσετε μια λειτουργία.

Κύλιση στις λίστες και στα μενού (κάθετη μετακίνηση)

- ▶ Σαρώστε κάθετα την οθόνη.

Αν υπάρχουν περισσότερες καταχωρήσεις λίστας από αυτές που εμφανίζονται στην οθόνη, μια σκίαση στο κάτω ή/και πάνω περιθώριο της οθόνης υποδεικνύει προς ποια κατεύθυνση πρέπει να κυλήσετε, για να δείτε τις υπόλοιπες σειρές της λίστας.

Ενώ μετακινείστε σε μια λίστα, στη δεξιά πλευρά της οθόνης εμφανίζεται μια γραμμή κύλισης (scroll bar). Δείχνει το μέγεθος και τη θέση του ορατού μέρους της λίστας.



Η μετακίνηση στις λίστες δεν είναι συνεχής, δηλ. για να επιστρέψετε από το τέλος της λίστας στην αρχή, πρέπει να μετακινηθείτε προς τα πίσω.

Επιλογές, μπάρες επιλογών

Πολλές ενδείξεις οθόνης έχουν στο κάτω μέρος μια **μπάρα επιλογών**. Σε αυτή εμφανίζονται όλες οι ενέργειες, που μπορούν να εκτελεστούν αυτή τη στιγμή (χρησιμοποιούμενα σύμβολα, → σελ. 17). Υπάρχουν μπάρες επιλογών μίας σειράς (π.χ. στο ευρετήριο) και δύο σειρών (π.χ. κατά τη διάρκεια μιας εξωτερικής συνομιλίας).

- ▶ Πατήστε σε μία επιλογή, για την εκτέλεση της αντίστοιχης ενέργειας.

Αν υπάρχουν περισσότερες διαθέσιμες επιλογές από όσες μπορούν να εμφανιστούν ταυτόχρονα σε μια μπάρα επιλογών, λαμβάνετε τις πρόσθετες επιλογές ως εξής:

- ◆ Αν πρόκειται για μια μπάρα επιλογών ένα βέλος θα σας δείξει προς τα δεξιά  ή/και αριστερά  δίπλα στις επιλογές (βλ. εικόνα), ότι διατίθενται περισσότερες επιλογές.

- ▶ Τοποθετήστε ένα δάχτυλο στη μπάρα επιλογών και σύρετέ το στην κατεύθυνση του βέλους, για να εμφανίσετε στην οθόνη τις πρόσθετες επιλογές (οριζόντια κύλιση).



- ◆ σε σε μια μπάρα επιλογών δύο σειρών επισημαίνεται από το σύμβολο  κάτω από τη μπάρα επιλογών, ότι διατίθενται περισσότερες επιλογές.

- ▶ Πατώντας στη , θα ενσωματωθεί μία ακόμα μπάρα επιλογών, που καλύπτει την αρχική μπάρα επιλογών.



- ▶ Πατήστε , οι πρόσθετες επιλογές εξαφανίζονται και πάλι.

Αλλαγή ρυθμίσεων

Πατώντας σε μία από τις σελίδες μενού πάνω σ' ένα σύμβολο, ανοίγει η αντίστοιχη εφαρμογή/λειτουργία. Η οθόνη εμφανίζει παραμέτρους προς ρύθμιση και τα στοιχεία χειρισμού καθώς και τις τρέχουσες ρυθμίσεις τους (πορτοκαλί στην οθόνη).

Παράδειγμα:

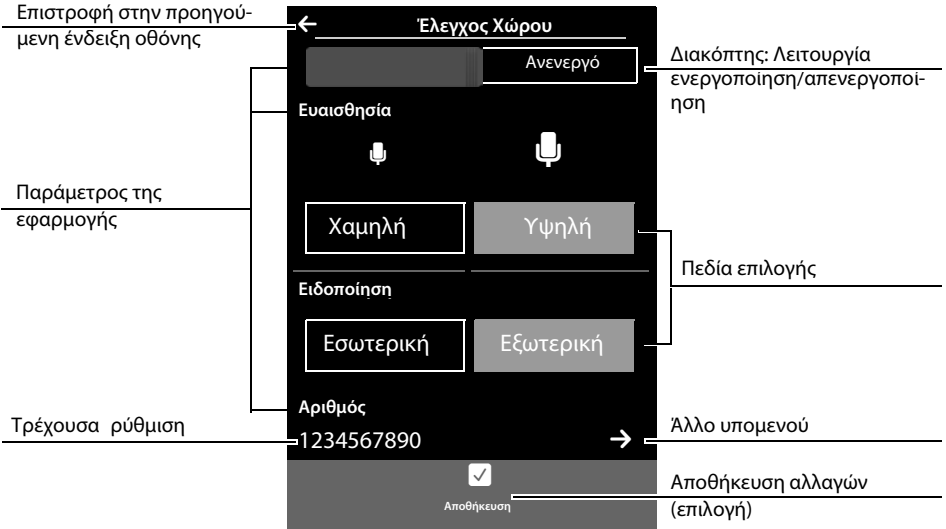

Διακόπτης: Ενεργοποίηση/απενεργοποίηση λειτουργίας

- ▶ Πατήστε **στιγμιαία** τον διακόπτη, για να ενεργοποιήσετε/απενεργοποιήσετε λειτουργίες όπως π.χ. Babyalarm κ.α.



Η λειτουργία είναι ενεργοποιημένη, εφόσον είναι εμφανής η πορτοκαλί επιφάνεια (**Ενεργ.** / **on**).

Πεδία επιλογής

Αν για μια παράμετρο διατίθενται δύο ή τρεις εναλλακτικές ρυθμίσεις, οι εναλλακτικές αυτές θα εμφανίζονται υπό τη μορφή πεδίων επιλογής. Η τρέχουσα ρύθμιση επισημαίνεται με πορτοκαλί χρώμα.

- ▶ Για αλλαγή πατήστε στιγμιαία το επιθυμητό πεδίο επιλογής.

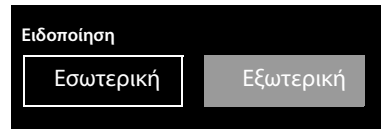

Ανοίξετε το υπομενού για τη ρύθμιση μιας παραμέτρου

Το σύμβολο  υποδεικνύει ότι διατίθεται ένα ακόμα υπομενού.

- ▶ Πατήστε στιγμιαία το  για να ανοίξετε αυτό το υπομενού.

Καταχώρηση αριθμών και κειμένου



Αγγίζοντας έναν χαρακτήρα στην οθόνη, αυτός ο χαρακτήρας θα εμφανίζεται σε μεγέθυνση. Μετακινήστε το δάχτυλό σας στην οθόνη, έως ότου δείτε τον επιθυμητό χαρακτήρα σε μεγέθυνση. Όταν απομακρύνετε το δάχτυλο από την οθόνη, ο χαρακτήρας θα περάσει στο πεδίο κειμένου, στο οποίο αναβοσβήνει ο κέρσορας.

Διόρθωση λανθασμένων καταχωρήσεων

































Πατήστε στιγμιαία το : Ο χαρακτήρας που καταχωρήθηκε τελευταίος διαγράφεται.

Κρατήστε πατεταμένα το : Το πλήρες περιεχόμενο του πεδίου κειμένου ή αριθμού διαγράφεται.















Εισαγωγή κειμένου

- ▶ Πλήκτρο Shift : Εναλλαγή ανάμεσα σε πεζούς και κεφαλαίους χαρακτήρες.
- ▶ Πλήκτρο αριθμών : εισάγετε ένα ψηφίο/έναν ειδικό χαρακτήρα.
 - ▶ Άλλα...: Εισαγωγή περισσότερων ειδικών χαρακτήρων.
 - ▶ : Επιστροφή στους κεφαλαίους χαρακτήρες
- ▶ Εισαγωγή ειδικών χαρακτήρων (διακριτικών χαρακτήρων όπως π.χ. τα διαλυτικά): **Κρατήστε πατημένα** τα αντίστοιχα γράμματα εξόδου, επιλέξτε χαρακτήρα από τη λίστα.









Λατινική (στάνταρντ) σειρά χαρακτήρων

a                
l  n  o      s  u     
y  z   





Ελληνική γραμματοσειρά:

α  ε  η  ι     ο  σ  υ     ω 

Κυριλλική γραμματοσειρά

e    и   г   б 

Λόγω των μεγαλύτερων αναγκών χώρου της κυριλλικής γραμματοσειράς εντοπίζετε τα ακόλουθα γράμματα επίσης κρατώντας **πατημένους** τους έντονα σημειωμένους χαρακτήρες. Πατήστε στον επιθυμητό χαρακτήρα.

ц    ж  

- ▶  (αν χρειάζεται πατήστε επανειλημμένα): Αλλαγή γραμματοσειράς/διάταξης πληκτρολογίου Διατίθενται οι ακόλουθες επιλογές:
 - Λατινική (στάνταρντ) γραμματοσειρά (πρότυπη) με τις διατάξεις πληκτρολογίου QWERTZ, για τον κεντροευρωπαϊκό χώρο, QWERY (αμερικανικό πρότυπο) και AZERTY, για τον γαλλόφωνο χώρο
 - Ελληνική γραμματοσειρά
 - Κυριλλική γραμματοσειρά

Πραγματοποίηση κλήσεων

Πραγματοποίηση εξωτ κλήσεων

- ▶ ανοίξετε τη σελίδα κλήσης, πληκτρολογήστε τον αριθμό, πιάστε **στιγμιαία** το .

Ή:

- ▶ **Κρατήστε πατημένο** το , εισάγετε τον αριθμό.

Με το πλήκτρο  μπορείτε να διακόψετε την κλήση.

Κλήση με τη λίστα επανάκλησης

- ▶ **Πιάστε στιγμιαία** το πλήκτρο , για να ανοίξετε τη λίστα επανάκλησης. ▶ **Πατήστε στιγμιαία** μια καταχώρηση λίστας.

Επιλέξτε από μια λίστα κλήσεων

- ▶ Άνοιγμα σελίδας μηνυμάτων. ▶ Άνοιγμα επιθυμητής λίστας. ▶ **Πατήστε στιγμιαία** μια καταχώρηση λίστας.

Κλήση με το ευρετήριο

- ▶ Άνοιγμα ευρετηρίου: Στη σελίδα κλήσης πατήστε [ Τηλεφ/κός Κατάλογος].

Έχετε τις ακόλουθες δυνατότητες:

- ▶ Πατήστε το πλήκτρο . Θα πραγματοποιηθεί η κλήση προς τον κύριο αριθμό της καταχώρησης με την πράσινη κουκκίδα.

Ή:

- ▶ Πατήστε στο όνομα μιας καταχώρησης. Θα πραγματοποιηθεί κλήση προς τον κύριο αριθμό της καταχώρησης.

Ή:

- ▶ Στην καταχώρηση πατήστε  και στη λεπτομερή προβολή της πατήστε τον επιθυμητό αριθμό.

Πραγματοποίηση εσωτερικών κλήσεων

Οι εσωτερικές συνομιλίες με άλλα ασύρματα ακουστικά, δηλωμένα στον ίδιο σταθμό βάσης, δεν υπόκεινται σε χρέωση.

- ▶ Ανοίξετε τη σελίδα κλήσεων. ▶ Πατήστε [ Εσωτερικό]. ▶ Αν χρειάζεται επιλέξτε το ασύρματο ακουστικό από τη λίστα ή πατήστε **Όλα τα ακουστικά** (συγκεντρωτική κλήση).

Αποδοχή κλήσης

- ▶ Πατήστε το πλήκτρο .

Είτε:

- ▶ Αν είναι ενεργοποιημένη η **Αυτόματ.απάντ.**, σηκώστε το ασύρματο ακουστικό από τη βάση φόρτισης.

Ανοικτή συνομιλία



Σε περίπτωση συνακρόασης, θα πρέπει να ενημερώσετε σχετικά το συνομιλητή σας.

Ενεργοποίηση κατά την κλήση

- ▶ Εισαγωγή αριθμού, πιάστε 2 x στο .

Εναλλαγή μεταξύ λειτουργίας ακουστικού και ανοικτής συνομιλίας

Κατά τη διάρκεια μιας συνομιλίας, κατά τη δημιουργία σύνδεσης:







- ▶ Πιέστε το πλήκτρο  ή πατήστε [ Ανοικτ.συνομ.].

Τοποθετήστε το ασύρματο ακουστικό στη βάση φόρτισης κατά τη διάρκεια μιας συνομιλίας:

- ▶ Πιέστε το πλήκτρο  κατά την τοποθέτηση και κρατήστε πατημένο για ακόμα 2 δευτερόλεπτα.

Αλλαγή έντασης τηλεφωνικού ακουστικού, ανοικτής συνομιλίας και ακουστικού κεφαλής (headset)

Την ένταση της τρέχουσας κατάστασης (ανοικτή συνομιλία, τηλ. ακουστικού, headset) τη ρυθμίζετε κατά τη διάρκεια μιας συνομιλίας:

- ▶ Πατήστε το [ Ένταση ήχου] ▶ Με  /  ρυθμίζετε την ένταση.
- ▶ Αν έχει συνδεθεί ένα ακουστικό κεφαλής (headset): Για τη ρύθμιση του **Ευαισθησία Μικροφώνου** αν χρειαστεί πατήστε πολλές φορές το  /  στη δεύτερη σειρά.
- ▶ Στο  πατήστε στο κάτω μέρος της οθόνης, για να αποθηκεύσετε τις ρυθμίσεις.
'Η: Μετά από περίπου 2 δευτερόλεπτα η ρύθμιση αποθηκεύεται αυτόματα.



Ενεργοποίηση/απενεργοποίηση μικροφώνου (σίγαση)

Απενεργοποιώντας το μικρόφωνο κατά τη διάρκεια μιας συνομιλίας, ο συνομιλητής σας δεν μπορεί πλέον να σας ακούσει.

- ▶ Για την ενεργοποίηση/απενεργοποίηση του μικροφώνου πατήστε [ Σίγαση].

Χρησιμοποίηση ειδικών λειτουργιών ανάλογα με τον πάροχο (υπηρεσίες δικτύου)

Πρέπει να ζητήσετε την ενεργοποίηση των υπηρεσιών δικτύου από τον πάροχο δικτύου σας (ενδεχόμενο πρόσθετο κόστος). Διακρίνονται δύο ομάδες υπηρεσιών δικτύου:

- ◆ Υπηρεσίες δικτύου, που ενεργοποιούνται/απενεργοποιούνται και ρυθμίζονται εκτός συνομιλίας για την επόμενη κλήση ή όλες τις επόμενες κλήσεις. (π.χ. "Προώθηση κλήσεων σε μια άλλη τηλεφωνική γραμμή", "Πραγματοποίηση κλήσεων με απόκρυψη (χωρίς αναγνώριση κλήσεων)"). Μπορείτε να ενεργοποιήσετε/απενεργοποιήσετε αυτές τις υπηρεσίες άμεσα μέσω του υπομενού [ ΥπηρεσίεςΔικτύου] της σελίδας μενού **Ρυθμίσεις**.
- ◆ Υπηρεσίες δικτύου, που ενεργοποιούνται κατά τη διάρκεια μιας εξωτερικής συνομιλίας, π.χ. "παράλληλη κλήση", "εναλλαγή μεταξύ δύο συνομιλητών", "δημιουργία συνδιασκέψεων". Αυτές οι υπηρεσίες δικτύου διατίθενται στη μπάρα επιλογών κατά τη διάρκεια μιας εξωτερικής συνομιλίας (π.χ. [ Ενημέρωση], [ Συνδιάσκεψη]).

Περισσότερες πληροφορίες σχετικά με τις υπηρεσίες δικτύου θα βρείτε στις οδηγίες χρήσης στο συνοδευτικό CD και στο Internet στη διεύθυνση www.gigaset.com.

Τηλεφωνικός κατάλογος (κατάλογος διευθύνσεων)

Διαχείριση καταχωρήσεων ευρετηρίου

Άνοιγμα ευρετηρίου

- ▶ Πλήκτρο μενού ▶ [ΤηλεφωνικόςΚατάλογος] ή
- ▶ Στη σελίδα κλήσεων ή κατά τη διάρκεια μιας συνομιλίας πατήστε [Κατάλογος].

Δημιουργία νέας καταχώρησης:

- ▶ Ανοίξτε το ευρετήριο. ▶ Πατήστε [Νέα καταχ.].
 - ▶ Εισάγετε τα στοιχεία της καταχώρησης (πατήστε για κάθε στοιχείο). ▶ Εφόσον απαιτείται, επιβεβαιώστε ένα στοιχείο με ή [Επιλογή].
- ▶ Εισαγωγή εικόνας καλούντα: ▶ Πατήστε []. ▶ Επιλέξτε εικόνα με / και πατήστε [Επιλογή].
- ▶ Πατήστε [Αποθήκευση].

Επισημαίνει τον κύριο αριθμό της καταχώρησης, που καλείται αυτόματα όταν πατάτε στην καταχώρηση του ευρετηρίου.

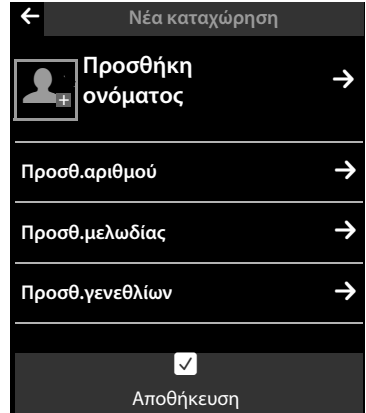

Προβολή καταχώρησης

- ▶ Ανοίξτε το ευρετήριο. ▶ Σε μια καταχώρηση πατήστε για να ανοίξετε τη αναλυτική προβολή.

Τροποποίηση καταχώρησης

- ▶ Στην αναλυτική προβολή πατήστε [Αλλαγή].
 - Αλλαγή/διαγραφή ονόματος, επωνύμου ή αριθμού: ▶ Πατήστε ▶ Αν χρειάζεται πατήστε στο σχετικό πεδίο. ▶ Καταχώρηση/αλλαγή ονόματος/αριθμού. ▶ Πατήστε για επιβεβαίωση.
 - Διαγραφή του συσχετισμού ενός ήχου κουδουνισμού VIP ή μιας ημερομηνίας γενεθλίων: ▶ Στο Προσθ.μελωδίας / Προσθ.γενεθλίων πατήστε ▶ Πατήστε [Χωρίς Ήχο] / [Χωρίς Γενέθλ.].
 - Διαγραφή συσχέτισης μιας εικόνας καλούντα: ▶ Πατήστε στην εικόνα καλούντα. ▶ Πατήστε [Χωρίς Εικόνα].
 - Αλλαγή κύριου αριθμού: ▶ Για να ενεργοποιήσετε έναν διαφορετικό αριθμό ως κύριο αριθμό, πατήστε δίπλα στον εν λόγω αριθμό στο . ▶ Πατήστε [Αποθήκευση].

Διαγραφή καταχώρησης

- ▶ Στη αναλυτική προβολή πατήστε στο [Διαγραφή]. ▶ Πατήστε **Ναι** για επιβεβαίωση.

Διαγραφή όλων των καταχωρήσεων του τηλεφωνικού καταλόγου:

- ▶ Πλήκτρο μενού ▶ Σελίδα μενού Ρυθμίσεις ▶ [Σύστημα] ▶ (αν χρειαστεί μετακινηθείτε) ▶ Δίπλα στο Καθαρισμός λίστας πατήστε το ▶ Δίπλα στο Τηλεφ/κός Κατάλογος πατήστε το ▶ Επιβεβαιώστε με **Ναι**.

Μεταφορά καταχώρησης/ευρετηρίου σε άλλο ασύρματο ακουστικό

- ◆ Το ασύρματο ακουστικό του παραλήπτη και του αποστολέα είναι δηλωμένα στον ίδιο σταθμό βάσης.
- ◆ Το άλλο ασύρματο ακουστικό και ο σταθμός βάσης έχουν τη δυνατότητα αποστολής και λήψης καταχωρήσεων ευρετηρίου.



Μεταφορά μεμονωμένων καταχωρήσεων

- ▶ Ανοίξτε την αναλυτική προβολή της καταχώρησης. ▶ Πατήστε [ Αντιγραφή].
 - ▶ Απαντήστε με **Εσωτερικό Ακουστικό** στην ερώτηση επιβεβαίωσης. Επιλέξτε εσωτερικό ακουστικό-δέκτη.

Μεταφορά όλου του ευρετηρίου

- ▶ Ανοίξτε το ευρετήριο. ▶ Πατήστε [ Αντιγρ.λίστας]. ▶ Απαντήστε με **Εσωτερικό Ακουστικό** στην ερώτηση επιβεβαίωσης. ▶ Επιλέξτε εσωτερικό ακουστικό-δέκτη.

Μεταφορά εμφανιζόμενου αριθμού στο ευρετήριο

- ▶ Πατήστε [ Αντιγρ.αρ.]. Έχετε τις ακόλουθες δυνατότητες:
 - Δημιουργία νέας καταχώρησης (→ σελ. 29): ▶ Πατήστε [ Νέα καταχ.]. Ο αριθμός αποθηκεύεται ως πρώτος αριθμός της καταχώρησης με τύπο αριθμού **Σπίτι**.
 - Προσθήκη αριθμού σε μια υπάρχουσα καταχώρηση:
 - ▶ Ανοίξτε την αναλυτική προβολή της καταχώρησης. ▶ Πατήστε **Προσθήκη**. Ο αριθμός καταχωρείται με τύπο αριθμού **Σπίτι**.
 - Ή:
 - ▶ Επιλέξτε αριθμό, που πρέπει να αντικατασταθεί. ▶ Πατήστε **Ναι**.

Διαμόρφωση ταχείας κλήσης/λίστας ταχείας κλήσης

Έχετε δύο δυνατότητες:

- ◆ Να δημιουργήσετε για κάθε αριθμό ένα σύμβολο στη διαμορφώσιμη (προσωπική σας) σελίδα.
- ◆ Μεταφορά αριθμού στη λίστα ταχείας κλήσης.

Δημιουργία συμβόλου ταχείας κλήσης στη διαμορφώσιμη σελίδα

- ▶ Να ανοίξετε τη διαμορφώσιμη σελίδα και να εκκινήσετε τη διαμόρφωση (πιέστε παρατεταμένα την οθόνη). ▶ Σύρετε το σύμβολο  από τη γραμμή επιλογών στη σελίδα. ▶ Επιλέξτε καταχώρηση ευρετηρίου. ▶ Για μια καταχώρηση με περισσότερους αριθμούς ανοίγει η αναλυτική προβολή. Επιλογή τηλεφωνικού αριθμού



Στη διαμορφώσιμη σελίδα δημιουργείται ένα σύμβολο για την ταχεία κλήση. Ο αριθμός δεν καταχωρείται στη λίστα ταχείας κλήσης.



Κλήση αριθμού: ▶ Στη διαμορφώσιμη σελίδα πατήστε στο σύμβολο ταχείας κλήσης.

Διαγραφή ταχείας κλήσης: ▶ Στην κατάσταση διαμόρφωσης σύρετε το σύμβολο ταχείας κλήσης προς διαγραφή στη γραμμή επιλογών. Η καταχώρηση στο ευρετήριο δεν αλλάζει.

Μεταφορά τηλεφωνικού αριθμού στη λίστα ταχείας κλήσης

Η λίστα ταχείας κλήσης μπορεί να περιέχει έως και 7 καταχωρήσεις.

- ▶ Μεταβείτε στη σελίδα κλήσης και πατήστε [ Ταχεία κλήσ.]. ▶ Πατήστε [ Νέα καταχ.].
 - ▶ Επιλέξτε καταχώρηση ευρετηρίου. ▶ Για μια καταχώρηση με περισσότερους αριθμούς: Ανοίξτε την αναλυτική προβολή και επιλέξτε αριθμό.

Κλήση αριθμού: ▶ Ανακαλέστε τη σελίδα κλήσης και πατήστε [ Ταχεία κλήσ.]. ▶ Επιλέξτε καταχώρηση. ▶ Πατήστε το πλήκτρο .

Διαγραφή καταχωρήσεων: ▶ Στο [ Διαγραφή] πατήστε. ▶ Πατήστε διαδοχικά όλες τις καταχωρήσεις προς διαγραφή και στη συνέχεια [ Διαγραφή].

Υπόδειξη

Αλλάξτε/διαγράψτε έναν αριθμό στον τηλεφωνικό κατάλογο, εάν ο αριθμός αλλάζει/διαγράφεται αυτόματα και στη λίστα αριθμών ταχείας κλήσης.

SMS (γραπτά μηνύματα)



Η συσκευή αποστέλλεται έτσι ώστε να έχει άμεσα τη δυνατότητα αποστολής SMS.

Προϋποθέσεις:

- ◆ Έχει ενεργοποιηθεί η λειτουργία αναγνώρισης κλήσης.
- ◆ Ο πάροχος δικτύου σας υποστηρίζει SMS σε σταθερό δίκτυο.
- ◆ Για τη λήψη πρέπει να έχετε εγγραφεί στον πάροχο δικτύου σας.
Αυτό συμβαίνει σε γενικές γραμμές αυτόματα κατά την αποστολή του πρώτου SMS.

Σύνταξη και αποστολή SMS

Το σύστημά σας μπορεί να αποστείλει ένα **αλυσιδωτό SMS** (έως και τέσσερα ξεχωριστά SMS) σαν ένα μήνυμα.

Σύνταξη SMS: ▶ Πλήκτρο μενού . ▶ [ Σύνταξη SMS]. ▶ Πατήστε στο πεδίο **Προς**.
▶ Εισάγετε-αριθμό παραλήπτη **με κωδικό**. ▶ Πατήστε  για επιβεβαίωση. ▶ Πατήστε στο πεδίο **Μήνυμα**. ▶ Εισάγετε το κείμενο του SMS. ▶ Πατήστε  για επιβεβαίωση.







Αποστολή SMS: ▶ Πατήστε [  Αποστολή].

Υποδείξεις





- ◆ Στη συσκευή πρέπει να είναι αποθηκευμένοι οι αριθμοί κλήσης τουλάχιστον ενός κέντρου SMS, διαφορετικά δεν μπορείτε να ανοίξετε το υπομενού [ Σύνταξη SMS] μην ανοίγετε (→ σελ. 32).
- ◆ Αν το κείμενο του SMS δεν μπορεί να εμφανιστεί ολόκληρο, μπορείτε να μετακινηθείτε μέσα στο κείμενο.
- ◆ Τοποθέτηση του κέρσορα μέσα στο κείμενο: Αγγίζοντας το αριστερό μισό μιας λέξης, ο κέρσορας, επομένως και το νέο κείμενο θα τοποθετηθούν πριν από αυτή τη λέξη. Αγγίζοντας το δεξί μισό, ο κέρσορας, επομένως και το νέο κείμενο θα εισαχθεί μετά από αυτή τη λέξη.
- ◆ Κατά την **αποστολή SMS** ενδέχεται να ισχύουν **πρόσθετες χρεώσεις**. Ενημερωθείτε σχετικά από το δίκτυό σας.

Υποδοχή, ανάγνωση και διαχείριση SMS

Τα εισερχόμενα SMS αποθηκεύονται στη λίστα εισερχομένων μηνυμάτων. Αν σε αυτή τη λίστα υπάρχουν αποθηκευμένα SMS, στη σελίδα μηνυμάτων της οθόνης αναμονής εμφανίζεται το σύμβολο .



- ▶ Ανοίξετε τη σελίδα μηνυμάτων ▶ Πατήστε στο σύμβολο . ▶ Στην καταχώρηση SMS πατήστε  Έχετε τις ακόλουθες επιλογές:
 - [ **Απάντηση**]: Σύνταξη και αποστολή SMS στον αποστολέα.
 - [ **Αλλαγή**]: Τροποποίηση κειμένου SMS και επιστροφή στον αποστολέα.
 - [ **Διαγραφή**]: Διαγραφή SMS.
 -  **Πιέστε**: Καλέστε τον αποστολέα του SMS.
 - **Στον Αποστολέα/ Αριθμό πατήστε στο κείμενο μηνύματος**: Κλήση του αριθμού ή αποθήκευση του στο ευρετήριο. Ο αριθμός δεν πρέπει να περιέχει κενά και ειδικούς χαρακτήρες.

Διαγράψτε ολόκληρο το περιεχόμενο της λίστας εισερχομένων SMS και τη λίστα προτύπων μηνυμάτων:

- ▶ Πλήκτρο μενού  ▶ Σελίδα μενού **Ρυθμίσεις** ▶ [ **Σύστημα**] ▶ (Αν χρειαστεί μετακινηθείτε) ▶ Δίπλα από το **Καθαρισμός λίστας** πατήστε το  ▶ Πατήστε  δίπλα από το **SMS** ▶ Επιβεβαιώστε με **Ναι**.

Ρύθμιση κέντρου SMS





Για να μπορέσετε να χρησιμοποιήσετε τη λειτουργία SMS, ο αριθμός κλήσης θα πρέπει να έχει αποθηκευτεί από τουλάχιστον ένα κέντρο SMS- στη συσκευή.

- ▶ **Κέντρο αποστολής έλεγχος**: ▶ Πλήκτρο μενού  ▶ Πλήκτρο μενού **Ρυθμίσεις** ▶ [ **Αρ. κέντρου υπηρ. SMS**]

Τον αριθμό κλήσης ενός κέντρου SMS μπορείτε να τον μάθετε από το δίκτυό σας.

Λαμβάνονται τα SMS κάθε καταχωρημένου κέντρου SMS, εφόσον είστε εγγεγραμμένοι στον Service-Provider του. Τα SMS σας αποστέλλονται μέσω του κέντρου SMS που έχει καταχωρηθεί ως κέντρο αποστολής.

Εισαγωγή/αλλαγή κέντρου SMS, ρύθμιση κέντρου αποστολής

- ▶ Πλήκτρο μενού  ▶ Σελίδα μενού **Ρυθμίσεις** ▶ [ **Αρ. κέντρου υπηρ. SMS**] ▶ Δίπλα από ένα κέντρο SMS πατήστε  ▶ Εισάγετε τον αριθμό κλήσης του κέντρου SMS ▶ Επιβεβαιώστε με .
- ▶ Εάν χρειάζεται, επαναλάβετε τη διαδικασία για άλλα κέντρα SMS.
- ▶ **Κέντρο αποστολής καθορισμός**: Στο επάνω μέρος της οθόνης πατήστε στον αριθμό του κέντρου SMS (1 ... 4), πρέπει να είναι το κέντρο αποστολής. Για τα κέντρα SMS 2 έως 4 η ρύθμιση ισχύει μόνο για το επόμενο SMS.

Υπόδειξη

Εφόσον με τον φορέα δικτύου σας έχετε συμφωνήσει ένα flatrate για το σταθερό δίκτυο, οι αριθμοί έναντι χρέωσης με κωδικό 0900 συχνά είναι κλειδωμένοι. Σε αυτή την περίπτωση αν για το κέντρο αποστολής SMS καταχωρηθεί ένας αριθμός από 0900, δεν μπορείτε να στείλετε SMS από το τηλέφωνό σας.

Έλεγχος χώρου (Babyalarm)





Εάν η λειτουργία ελέγχου χώρου (Babyalarm) είναι ενεργοποιημένη, ο αποθηκευμένος (εσωτερικός ή εξωτερικός) αριθμός προορισμού καλείται, μόλις ο θόρυβος στο περιβάλλον του ασύρματου ακουστικού υπερβεί το καθορισμένο επίπεδο.

Οι εισερχόμενες κλήσεις σηματοδοτούνται μόνο στην οθόνη, ο φωτισμός είναι ελαττωμένος κατά 50%. Η δόνηση, οι ήχοι κουδουνισμού, οι τόνοι υποδείξεων και οι κλήσεις αναζήτησης ακουστικού (raging) έχουν απενεργοποιηθεί.

Προσοχή

- ◆ Κατά την ενεργοποίηση ελέγξτε οπωσδήποτε τη λειτουργικότητα (ευαισθησία στο θόρυβο, δημιουργία σύνδεσης με έναν εξωτερικό αριθμό). Παρακαλούμε να λάβετε υπόψη σας, ότι η κλήση ελέγχου χώρου ενεργοποιείται 20 δευτερόλεπτα μετά την έναρξή της.
- ◆ Τοποθετήστε το ασύρματο ακουστικό στη βάση φόρτισης, ώστε η μπροστινή πλευρά με το μικρόφωνο να είναι στραμμένη προς το μωρό και η απόσταση ανάμεσα στο ασύρματο ακουστικό και στο μωρό να μην ξεπερνά τα 1 έως 2 μέτρα.
- ◆ Στον αριθμό προορισμού δεν θα πρέπει να υπάρχει ενεργοποιημένος αυτόματος τηλεφωνητής.

Αλλαγή ρυθμίσεων:

► Πλήκτρο μενού . ► Im [ Έλεγχος Χώρου] πατήστε [ Αλλαγή]. ► Επιλέξτε ευαισθησία (Υψηλή ή Χαμηλή) και προορισμό της κλήσης ελέγχου χώρου (Babyalarm) (Εξωτερική ή Εσωτερική). Στο Αριθμός πατήστε  ► Εισάγετε αριθμό προορισμού ή επιλέξτε εσωτερικό συνδρομητή. ► Πατήστε για επιβεβαίωση. ► Πατήστε [Αποθήκευση].

Ενεργοποιείτε τη λειτουργία ελέγχου χώρου (Babyalarm): ► Πλήκτρο μενού .

► [ Έλεγχος Χώρου]. ► Πατήστε στα δεξιά του διακόπτη.

Αποδοχή κλήσης ελέγχου χώρου: ► Στο τηλέφωνο/ασύρματο ακουστικό προορισμού της κλήσης ελέγχου χώρου πατήστε το πλήκτρο απάντησης  ή σηκώστε το ακουστικό.

Διακοπή της κλήσης ελέγχου χώρου ► Πιέστε το πλήκτρο .

Απενεργοποίηση λειτουργίας ελέγχου χώρου (Babyalarm): ► Στο ασύρματο ακουστικό, στο οποίο έχει ενεργοποιηθεί η λειτουργία ελέγχου χώρου (Babyalarm), πατήστε στα αριστερά του διακόπτη.

Ημερολόγιο

Μπορείτε να λάβετε υπενθύμιση για έως και 100 συναντήσεις. Οι ημερομηνίες γενεθλίων που είναι καταχωρημένες στο ευρετήριο μεταφέρονται αυτόματα στο ημερολόγιο. Στο ημερολόγιο η τρέχουσα ημέρα εμφανίζεται σε έγχρωμο πλαίσιο. Οι ημέρες με συναντήσεις σημειώνονται με μια έγχρωμη μπάρα.

Αποθήκευση συνάντησης στο ημερολόγιο

Προϋπόθεση: Έχει ρυθμιστεί η ημερομηνία και η ώρα.

- ▶ Πλήκτρο μενού . ▶ [**Ημερολόγιο**]. ▶ Πατήστε / , για να ρυθμίσετε το μήνα.
 - ▶ Πατήστε σε μία ημέρα και στη συνέχεια στο [**Νέο**]. ▶ Εισάγετε όνομα, χρόνο της συνάντησης και υπενθύμιση. ▶ Στο **Ηχητική Ειδοπ.** πατήστε / για να ενεργοποιήσετε/απενεργοποιήσετε την ηχητική ειδοποίηση. ▶ Πατήστε [**Αποθήκευση**].

Ρυθμίστε ήχους και ένταση του ήχου υπενθύμισης

- ▶ Πλήκτρο μενού . ▶ σελίδα μενού **Ρυθμίσεις**. ▶ [**Ρύθμιση Ήχων**]. ▶ Στο **Ήχος Υπενθύμισης** πατήστε ▶ Ρύθμιση έντασης και μελωδίας. ▶ Αποθήκευση με και επιστροφή.

Ξυπνητήρι

Προϋπόθεση: Έχει ρυθμιστεί η ημερομηνία και η ώρα.

- ▶ Ανοίξετε τη σελίδα κατάστασης. ▶ Πατήστε **Ξυπνητήρι**.
- ▶ Πατήστε [**Αλλαγή**], για να αλλάξετε τις ρυθμίσεις στο ξυπνητήρι.
- ▶ Ρυθμίστε την ώρα και το λεπτό της ώρας αφύπνισης.
- ▶ Πατήστε τις ημέρες της εβδομάδας, που θα πρέπει να χτυπήσει το ξυπνητήρι (πορτοκαλί = επιλεγμένες).
- ▶ Στο **Μελωδία** πατήστε ▶ Επιλέξτε μελωδία κουδουνισμού για την κλήση αφύπνισης.
 - ▶ Με αποθήκευση και επιστροφή.
- ▶ Πατήστε τον διακόπτη, για να ενεργοποιήσετε/απενεργοποιήσετε το ξυπνητήρι.
- ▶ Πατήστε [**Αποθήκευση**].

Απενεργοποιήστε την κλήση αφύπνισης/επανάληψη μετά από προσωρινή σιγή

Προϋπόθεση: Στο ασύρματο ακουστικό ηχεί μια κλήση αφύπνισης.

- ▶ **Απενεργοποιήστε:** Πατήστε **Ανενεργό**.
- ▶ **Κατάσταση “ελαφρού ύπνου”:** Πατήστε **Προσώρ**. Η κλήση αφύπνισης επαναλαμβάνεται μετά από 5 λεπτά. Μετά τη δεύτερη επανάληψη, η κλήση αφύπνισης απενεργοποιείται.

ECO DECT – μείωση της ισχύος εκπομπής (ακτινοβολία)

Κατά την παράδοση η συσκευή είναι ρυθμισμένη ώστε να έχει τη μέγιστη εμβέλεια. Επιπλέον διασφαλίζεται μια βέλτιστη διαχείριση των ραδιοκυμάτων. Έχετε την εξής δυνατότητα, να μειώσετε περισσότερο την ισχύ εκπομπής.

Μείωση της εμβέλειας – Μείωση της ισχύος εκπομπής έως και 80 %

- ▶ Ανοίξετε τη σελίδα κατάστασης. ▶ Με τον διακόπτη δίπλα στο **Μέγ. εμβέλεια** ενεργοποιήστε/απενεργοποιήστε τη λειτουργία.

Απενεργοποιήστε πλήρως την εκπομπή σήματος του σταθμού βάσης όταν βρίσκεται σε κατάσταση αναμονής (Λειτουργία ECO+)

- ▶ Ανοίξτε τη σελίδα κατάστασης. ▶ Με τον διακόπτη δίπλα στη  Χωρίς ακτινοβολ. ενεργοποιήστε/απενεργοποιήστε τη λειτουργία (on= ισχύς εκπομπής απενεργοποιημένη).



Συσκευές Bluetooth

Στο ασύρματο ακουστικό μπορείτε να δηλώσετε έως και 5 συσκευές δεδομένων (PC, PDA, κινητά τηλέφωνα) και ένα σετ ακουστικών Bluetooth. Η απόσταση από τη συσκευή Bluetooth δεν θα πρέπει να ξεπερνά τα 10 μ.

- ▶ Ανοίξτε τη σελίδα κατάστασης. ▶ Πατήστε  Bluetooth. Εμφανίζεται η σελίδα Bluetooth (→ εικόνα). ▶ Με το διακόπτη δίπλα από το **Ενεργοποίηση** Bluetooth γίνεται η ενεργοποίηση/απενεργοποίηση.

Αναζήτηση συσκευών Bluetooth και ορισμός ως έμπιστων



Η αναζήτηση εκκινείται, εφόσον ανοίξει η σελίδα Bluetooth και το Bluetooth είναι ενεργοποιημένο.

- ▶ Στο **Βρέθηκαν** πατήστε  ▶ Επιλέξτε συσκευή. ▶ Πατήστε [ **Γνωστ. συσκ.**]. ▶ Αν χρειάζεται, εισάγετε το PIN της συσκευής. ▶ Επιβεβαιώστε με .

Διαχείριση γνωστών (έμπιστων) συσκευών



- ▶ Στο **Γνωστές συσκευές** πατήστε 

Έχετε τη δυνατότητα:

- ◆ **Να ακυρώσετε τη δήλωση συσκευών (διαγραφή)**
 - ▶ Πατήστε [ **Διαγραφή**]. ▶ Για κάθε συσκευή προς διαγραφή πατήστε στο αντίστοιχο . ▶ Πατήστε [ **Διαγραφή**]. ▶ Πατήστε **Ναι** για επιβεβαίωση.
- ◆ **Να αλλάξετε το όνομα μιας συσκευής:** ▶ Επιλέξτε συσκευή. ▶ Εισάγετε/αλλάξτε το όνομα. ▶ Πατήστε για επιβεβαίωση.

Απόρριψη/αποδοχή μη δηλωμένης συσκευής-Bluetooth

Μια άγνωστη συσκευή Bluetooth προσπαθεί να δημιουργήσει μια σύνδεση (Bonding).

- ◆ **Απόρριψη:** ▶ Πατήστε  ή πιέστε .
- ◆ **Αποδοχή:** ▶ Εισάγετε το PIN της συσκευής. ▶ Πατήστε για επιβεβαίωση.
 - ▶ Πατήστε το **Ναι**: Καταχώρηση στη λίστα **Γνωστές συσκευές**, ή
 - ▶ Πατήστε το **Όχι**: Προσωρινή χρήση της συσκευής.

Αλλαγή του ονόματος Bluetooth του ασύρματου ακουστικού

- ▶ Στο **Ίδια συσκευή** πατήστε  ▶ Τροποποιήστε το όνομα και επιβεβαιώστε με .

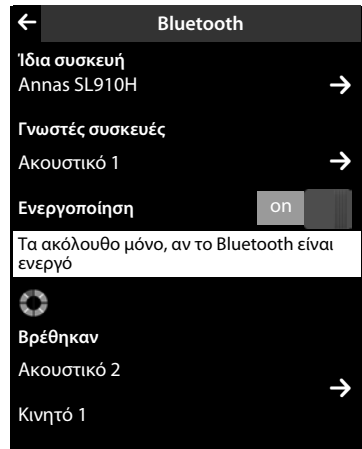

Εξυπηρέτηση και Υποστήριξη πελατών

Η εξυπηρέτηση πελατών Gigaset σας προσφέρει τη λύση βήμα-βήμα
www.gigaset.com/service



Καταχωρήστε το τηλέφωνο Gigaset αμέσως μετά την αγορά:

www.gigaset.com/register

Ο προσωπικός σας λογαριασμός πελάτη σας προσφέρει άμεση επικοινωνία με τους συμβούλους πελατών, πρόσβαση στο online forum και πολλά άλλα.



Επισκεφθείτε τις σελίδες εξυπηρέτησης πελατών:

www.gigaset.com/service

Εδώ θα βρείτε μεταξύ άλλων:

- ◆ Ερωτήσεις & Απαντήσεις
- ◆ Δωρεάν λήψεις λογισμικών και οδηγιών χρήσης
- ◆ Ελέγχους συμβατότητας



Επικοινωνήστε με τους συνεργάτες του τμήματος εξυπηρέτησης:

Δεν μπορέσατε να βρείτε τη λύση από την ενότητα „Ερωτήσεις & Απαντήσεις“; Είμαστε στη διάθεσή σας...

... μέσω e-mail: www.gigaset.com/contact

... μέσω τηλεφώνου:

Τμήμα εξυπηρέτησης Ελλάδα +30 2111 98 1778

(Χρέωση 0,031 € το λεπτό για το σταθερό δίκτυο της Ελλάδας. Για κλήσεις από κινητό ίσως ισχύουν άλλες χρεώσεις)

Παρακαλούμε φυλάξτε την απόδειξη αγοράς.

Επισημαίνεται ότι, στη περίπτωση όπου η αγορά της συσκευής Gigaset, έχει γίνει από μη εξουσιοδοτημένους διανομείς ή καταστήματα, είναι πιθανή η μη συμβατότητα της με το εθνικό ή τοπικό δίκτυο σταθερής τηλεφωνίας. Οι απαιτήσεις και τεχνικές προδιαγραφές του δικτύου, διαφέρουν από χώρα σε χώρα. Εξάλλου αναφέρεται ευκρινώς στο κουτί συσκευασίας, δίπλα στο σύμβολο CE, για ποια χώρα προορίζεται η κάθε συσκευή. Εάν η συσκευή χρησιμοποιηθεί με τρόπο μη συμβατό προς αυτές τις οδηγίες ή τις οδηγίες χρήσης της συσκευής, αυτό θα επιφέρει επιπτώσεις στην εγγύηση (επισκευή ή αντικατάσταση) της συσκευής. Προκειμένου να κάνετε χρήση της εγγύησης της συσκευής, παρακαλούμε να έχετε διαθέσιμη την απόδειξη αγοράς του προϊόντος.

Εξουσιοδότηση

Η συγκεκριμένη συσκευή είναι σχεδιασμένη για την αναλογική τηλεφωνική σύνδεση στο ελληνικό δίκτυο τηλεφωνίας.

Έχουν ληφθεί υπόψη οι ιδιαιτερότητες που αφορούν σε κάθε χώρα.

Με το παρόν η Gigaset Communications GmbH διευκρινίζει ότι η συγκεκριμένη συσκευή συμμορφώνεται με τις απαιτήσεις και τους υπόλοιπους σχετικούς κανονισμούς της οδηγίας 1999/5/EC.

Αντίγραφο της δήλωσης συμμόρφωσης του προϊόντος θα βρείτε στην ακόλουθη διεύθυνση στο Internet:

www.gigaset.com/docs

CE 0682

Εγγύηση

Χωρίς την επιφύλαξη αξιώσεων όσον αφορά τον αντιπρόσωπο, θα χορηγηθεί στο χρήστη (πελάτη) μία εγγύηση από τον κατασκευαστή, υπό τους όρους που διατυπώνονται παρακάτω:

- ◆ Στην περίπτωση καινούριων συσκευών και των εξαρτημάτων τους, οι οποίες παρουσιάζουν ελαττώματα που προκύπτουν από κατασκευαστικά σφάλματα και/ή σφάλματα υλικού εντός 24 μηνών από την αγορά τους, η Gigaset Communications, κατ' επιλογήν της και χωρίς χρέωση, είτε θα αντικαταστήσει τη συσκευή με άλλη συσκευή, η οποία θα αντανakλά την τρέχουσα τεχνολογία, είτε θα επισκευάσει την εν λόγω συσκευή. Αναφορικά με εξαρτήματα, τα οποία υπόκεινται σε φθορά (π.χ. μπαταρίες, πληκτρολόγια, περιβλήματα), αυτή η εγγύηση ισχύει για έξι μήνες από την ημερομηνία αγοράς.
- ◆ Αυτή η εγγύηση καθίσταται άκυρη, σε περίπτωση που το ελάττωμα στον εξοπλισμό οφείλεται σε κακή μεταχείριση και/ή μη συμμόρφωση προς τις πληροφορίες που περιέχονται στα εγχειρίδια χρήστη.
- ◆ Αυτή η εγγύηση δεν επεκτείνεται σε υπηρεσίες που εκτελούνται από τον εξουσιοδοτημένο αντιπρόσωπο ή από τους ίδιους τους πελάτες (π.χ. εγκατάσταση, διαμόρφωση, λήψεις λογισμικού). Τα εγχειρίδια καθώς και κάθε λογισμικό τέτοιου είδους, το οποίο παρέχεται σε ξεχωριστό μέσο δεδομένων, αποκλείονται, ομοίως, από την εγγύηση.
- ◆ Η απόδειξη αγοράς με την ημερομηνία αγοράς λειτουργεί ως αποδεικτικό στοιχείο επίκλησης της εγγύησης. Οι αξιώσεις που προκύπτουν επί της εγγύησης θα πρέπει να υποβάλλονται εντός δύο μηνών από τη στιγμή που θα τεκμηριωθεί αθέτηση της εγγύησης.
- ◆ Η ιδιοκτησία συσκευών και εξαρτημάτων που αντικαταστάθηκαν και επέστρεψαν στη Gigaset Communications, θα επανέρχεται στη Gigaset Communications.
- ◆ Αυτή η εγγύηση ισχύει για καινούριες συσκευές που αγοράζονται στην Ευρωπαϊκή Ένωση. Η εγγύηση εκδίδεται από τη Gigaset Communications Austria GmbH, Businesspark Marximum Objekt 2 / 3.Stock, Modecenterstraße 17, 1110 Vienna, Austria.

Εξυπηρέτηση και Υποστήριξη πελατών

- ◆ Αξιώσεις, οι οποίες διαφέρουν ή επεκτείνονται πέρα από όσα αναφέρονται σ' αυτή την εγγύηση κατασκευαστή, θα αποκλείονται, πλην των ρητώς προβλεπομένων στο εφαρμοστέο δίκαιο περιπτώσεων. (Η Gigaset Communications δεν θα αναλάβει καμία υπαιτιότητα για παρακώλυση εργασιών, απώλεια κέρδους ή απώλεια δεδομένων, πρόσθετο λογισμικό που "φορτώνεται" από τον πελάτη ή άλλες πληροφορίες. Η ευθύνη για δημιουργία αντιγράφων των αρχείων του θα βαρύνει, κατά τον ίδιο τρόπο, τον πελάτη. Ο αποκλεισμός υπαιτιότητας δεν θα ισχύει στις περιπτώσεις όπου εφαρμόζεται υποχρεωτική υπαιτιότητα, για παράδειγμα, σύμφωνα με το νόμο υπαιτιότητας προϊόντος ή σε περιπτώσεις προθέσεως, βαριάς αμέλειας, τραυματισμού ανθρώπων, πρόκλησης βλαβών σε ανθρώπινα μέλη ή στην προσωπική υγεία, ή σε περιπτώσεις όπου έχουν παραβιαστεί συμβατικές υποχρεώσεις. Ωστόσο, οι αξιώσεις για ζημιές που σχετίζονται με παραβίαση συμβατικών υποχρεώσεων, θα περιορίζονται σε προβλέψιμες ζημιές, αντιπροσωπευτικές για τέτοιες συμβάσεις, εφ' όσον δεν ενέχεται πρόθεση ή βαριά αμέλεια, τραυματισμός ανθρώπων, πρόκληση βλαβών σε ανθρώπινα μέλη ή στην προσωπική υγεία, σύμφωνα με το νόμο υπαιτιότητας προϊόντος.)
- ◆ Η διάρκεια της εγγύησης δεν θα παρατείνεται από υπηρεσίες που προσφέρονται από τους όρους της εγγύησης.
- ◆ Καθ' όσον δεν υφίσταται αθέτηση της εγγύησης, η Gigaset Communications διατηρεί το δικαίωμα να χρεώσει τον πελάτη για την αντικατάσταση ή την επισκευή.
- ◆ Οι προαναφερθέντες κανονισμοί δεν συνδέονται με οποιαδήποτε αλλαγή, η οποία, με την υποχρέωση τεκμηρίωσης του ισχυρισμού, πραγματοποιείται εις βάρος του πελάτη.

Για να επικαλεστείτε τη συγκεκριμένη εγγύηση, παρακαλούμε επικοινωνήστε με την τηλεφωνική υπηρεσία της Gigaset Communications. Τον εν λόγω τηλεφωνικό αριθμό μπορείτε να βρείτε στο συνοδευτικό εγχειρίδιο χρήσης.

Υπόδειξη

Τα ίχνη χρήσης στην οθόνη και στο περίβλημα αποκλείονται από την εγγύηση.

Ευρετήριο

A

Αισθητήρας απόστασης	1
Αισθητήρας απόστασης	βλ. πόστερ, 23
Ακουστικά βαρηκοΐας	4
Ακτινοβολία	34
Αλλαγή ονόματος συσκευής (Bluetooth)	35
Αλλαγή ρυθμίσεων	
Στοιχεία χειρισμού	25
Αναγνώριση κλήσεων	28
Αναζήτηση ακουστικού	2
Αναζήτηση συσκευών Bluetooth	35
Άνοιγμα υπομένου	25
Άνοιγμα/κλείσιμο καλύμματος μπαταριών	9
Ανοικτή συνομιλία	28
Απενεργοποίηση της ασύρματης μονάδας	35
Αποδοχή κλήσεων	
αυτόματη	27
αυτόματο	21
Αποστολή	
καταχώρηση ευρετηρίου σε ασύρματο ακουστικό	30
πλήρους ευρετηρίου σε ασύρματο ακουστικό	30
SMS	31
Αριθμός	
αποθήκευση στο ευρετήριο	29
ως προορισμός κατά τη λειτουργία ελέγχου χώρου (Babyalarm)	33
Αριθμός προορισμού (Babyalarm)	33
Ασύρματο ακουστικό	
δήλωση	10
έναρξη λειτουργίας	9
ενεργοποίηση/απενεργοποίηση	23
Ένταση ακουστικού	28
Ένταση ανοικτής συνομιλίας	28
Κατάσταση αναμονής	23
κατάσταση αναμονής	15
ρύθμιση	10
σίγαση	28
Σύνδεση βάσης φόρτισης	8
χρήση ελέγχου χώρου (Babyalarm)	33
Αυτόματη αποδοχή κλήσεων	21, 27

B

Βάση	
Επιτοίχια στερέωση	8
Παραλλαγή 1 και 2	2
σύνδεση με το ηλεκτρικό/ τηλεφωνικό δίκτυο	7
Βάση φόρτισης (ασύρματο ακουστικό)	
σύνδεση	8
τοποθέτηση	6
Βέλος στη μπάρα επιλογών	24
Βοηθός εγκατάστασης	10
Βοήθεια	36
Βυσματωτό τροφοδοτικό	4

Γ

Γραμματοσειρά	
αλλαγή	26
διάταξη πληκτρολογίου	26
ελληνική	26
κυριλλική	26
Γραμμή κατάσταση	1
Γραπτό μήνυμα βλ. SMS	

Δ

Δήλωση	
ασύρματο ακουστικό	10
Διαγραφή	
γνωστές συσκευές (Bluetooth)	35
καταχώρηση ευρετηρίου	29
Κέντρο αποστολής	32
ταχεία κλήση	30
SMS	32
Διακόπτης	25
Διαμόρφωση ταχείας κλήσης	30
Διαμορφώσιμη σελίδα	30
Διάταξη πληκτρολογίου	26
Διόρθωση λανθασμένων καταχωρήσεων	26
Δυνατότητες ρύθμισης	
Συνοπτική παρουσίαση	18

Ε

Εγγύηση	37
Εισαγωγή	
αριθμού	26
Εισαγωγή διακριτικών χαρακτήρων	26
Εισαγωγή διαλυτικών	26
Εισαγωγή ειδικού χαρακτήρα	26

Ευρετήριο

Εισαγωγή ειδικών χαρακτήρων	26
Εισαγωγή κειμένου	26
Εκκαθάριση	
λίστας	29, 32
Έλεγχος χώρου (Babyalarm)	33
Εμβέλεια	6
μείωση	34
Εναλλαγή κλήσης	28
Έναρξη λειτουργίας	6
ασύρματο ακουστικό	9
σταθμός βάσης	6
Ενδεικτική λυχνία (LED) μηνυμάτων	1
Ενεργοποίηση/Απενεργοποίηση	
έλεγχος χώρου (Babyalarm)	33
Bluetooth	35
Ενεργοποίηση/απενεργοποίηση	
Λειτουργία	25
ξυπνητήρι	34
Ενεργοποίηση/απενεργοποίηση	
μικροφώνου (ασύματο	
ακουστικό)	28
Ενεργοποίηση/Απενεργοποίηση.	
Λειτουργία	25
Ένταση	
Ένταση ανοικτής συνομιλίας/ ακουστικού ασύρματου ακουστικού	28
Ένταση ακουστικού	28
Ένταση ανοικτής συνομιλίας	28
Εξουσιοδότηση	37
Εξυπηρέτηση πελατών	36
Επαφές φόρτισης	1
Επιλογές	24
Επισκόπηση	
Τηλέφωνο και χειριστήριο . . . βλ. πόστερ	
Επιτοίχια στερέωση του	
σταθμού βάσης	8
Εσωτερική συνομιλία	27
Ευαισθησία μικροφώνου	28
Ευρετήριο	
άνοιγμα	27, 29
αποθήκευση εγγραφής	29
αποστολή καταχώρησης/λίστας σε ασύρματο ακουστικό	30
αποστολή σε ασύρματο ακουστικό	30
δημιουργία καταχώρησης	29
διαγραφή καταχώρησης	29

Η

Ημερολόγιο	33
Ημερομηνία γενεθλίων	29
αποθήκευση στο ευρετήριο	29
Ήχος κουδουνισμού VIP	29
Ήχος υπενθύμισης	34

Θ

Θύρα Mini-USB	1
Θύρα USB	1

Ι

Ιατρικά μηχανήματα	4
------------------------------	---

Κ

κάθετη κύλιση	24
Κατάλογος	
αποθήκευση ημερομηνίας	29
μεταφορά αριθμού	30
Κατάσταση αναμονής	
ασύρματο ακουστικό βλ. πόστερ	
επιστροφή στην	23
Κατάσταση δήλωσης	2
Κατάσταση ελαφρού ύπνου (ξυπνητήρι)	34
Καταχώρηση στο ευρετήριο	29
Κέντρο SMS	
αλλαγή αριθμού	32
ρύθμιση	32
Κεφαλαίοι/πεζοί χαρακτήρες	26
Κλείδωμα	
αυτόματο	23
ενεργοποίηση/απενεργοποίηση	23
Κλείδωμα οθόνης	
αυτόματο	23
ενεργοποίηση/απενεργοποίηση	23
Κλείδωμα πλήκτρων	
αυτόματο	23
ενεργοποίηση/απενεργοποίηση	23
Κλείδωμα πλήκτρων/οθόνης	
ενεργοποιημένο/ απενεργοποιημένο	1
Κλήσεις	
εξωτ.	27
εσωτ.	27

Κλήση	
ανώνυμη	28
αποδοχή	27
με λίστα μηνυμάτων	27
με πεδίο επιλογής	27
με τη λίστα επανάκλησης	27
με το ευρετήριο	27
προώθηση	28
Κλήση αφύπνισης	34
Κλήση με απόκρυψη	28
Κύλιση	
κάθετη	24
οριζόντια	24
στις λίστες	24
Κύριος αριθμός	27
Κωδικός	
μεταφορά στον τηλεφωνικό	
κατάλογο	30
Λ	
Λειτουργία	
ενεργοποίηση/απενεργοποίηση	25
επιλογή	24
Λειτουργία ακουστικού	28
Λειτουργία επιστροφής	25
Λειτουργία ECO DECT	34
Λειτουργία Eco+ (Απενεργοποίηση	
ασύρματης μονάδας)	35
Λίστα	
Επιλογή καταχώρησης	24
κύλιση (μετακίνηση) σε	24
Λίστα αριθμών ταχείας κλήσης	31
Λίστα εισερχομένων μηνυμάτων	
(SMS)	32
Λίστα επανάκλησης	27
Λίστα μηνυμάτων	27
Μ	
Μενού ρυθμίσεων	18
Μετακίνηση (κύλιση) σε λίστες	24
Μηνύματα SMS	31
αποστολή	31
σύνταξη	31
Μπάρα επιλογών	24
Σύμβολα	17
μπάρα επιλογών	
εμφάνιση/απόκρυψη	24
Μπαταρία	
τοποθέτηση	9
Ξ	
Ξυπνητήρι	34
Ο	
Ο κύριος αριθμός	29
Οριζόντια κύλιση	24
Π	
Παράλληλη κλήση	28
Παράμετρος	25
Πεδία επιλογής	25
Πεζοί/κεφαλαίοι χαρακτήρες	26
Περιεχόμενο συσκευασίας	6
Περιοχή πλοήγησης	1
Πλήκτρα	
Ασύρματο ακουστικό	1
Πλήκτρο αναζήτησης (paging)	
(σταθμός βάσης)	2
Πλήκτρο απάντησης	βλ. πόστερ
Πλήκτρο απάντησης/τερματισμού	1
Πλήκτρο απάντησης/	
τερματισμού	βλ. πόστερ
Πλήκτρο μενού	1
Πλήκτρο μενού	βλ. πόστερ
Πλήκτρο σηκώματος του	
ακουστικού	1
Πλήκτρο αναζήτησης ακουστικού	
(paging)	2
Πλήκτρο απάντησης/	
τερματισμού	1
Πλήκτρο μενού	1
Πλήκτρο σηκώματος του	
ακουστικού	1
Πλήκτρο τερματισμού βλ. πλήκτρο	
απάντησης/τερματισμού	
Πραγματοποίηση εσωτερικών	
κλήσεων	27
Πραγματοποίηση κλήσεων	
αποδοχή κλήσης	27
εξωτ.	27
εσωτ.	27
Πρόθεμα τοπικού κωδικού	14
Προώθηση κλήσης	
σε άλλη τηλεφωνική γραμμή	28

P	
Ρυθμίσεις βασικού μενού	18
Ρυθμίσεις μενού.	18
Ρύθμιση γλώσσας ενδείξεων οθόνης. . . .	10
Ρύθμιση ημερομηνίας	10
Ρύθμιση τοπικού κωδικού	10
Ρύθμιση υπενθύμισης συνάντησης	33
Ρύθμιση χώρας	10
Ρύθμιση ώρας	10
Σ	
Σελίδα κλήσης (οθόνη αναμονής).	27
Σίγαση του ασύρματου ακουστικού. . . .	28
Σταθμός βάσης	
ρύθμιση	10
τοποθέτηση	6
Στοιχεία χειρισμού	25
Συγχρονισμός επαφών Google	16
Συγχρονισμός τηλεφωνικού	
καταλόγου	16
Συγχρονισμός Cloud	16
Συνδιάσκεψη	28
Συνομιλία	
εξωτ.	27
εσωτ.	27
Συνοπτική παρουσίαση	
Δυνατότητες ρύθμισης	18
Συσκευή	
αλλαγή ονόματος (Bluetooth)	35
απόρριψη (Bluetooth)	35
δήλωση (Bluetooth)	35
ορισμός ως έμπιστης (Bluetooth)	35
Σύμβολα	
Μπάρα επιλογών.	17
Σύμβολα οθόνης.	17
Σύμβολο ταχείας κλήσης.	30
Σύνδεση τηλεφωνικού καλωδίου	7
Σύνδεση του καλωδίου τροφοδοσίας. . . .	7
Σύνταξη (SMS)	31
T	
Τηλεφωνικός κατάλογος.	29
Διαχείριση καταχωρήσεων.	29
Τοπικός κωδικός - πρόθεμα	14
Τοποθέτηση	
μπαταρίας.	10
Υ	
Υπηρεσίες δικτύου, ανάλογα με	
τον πάροχο	28
Υποδείξεις ασφαλείας	4
X	
Χειρισμός	1
οθόνης αφής	23
Χειρισμός τηλεφώνου	23
B	
Bluetooth	
αλλαγή ονόματος συσκευής	35
απόρριψη συσκευής	35
γνωστές συσκευές	35
δήλωση συσκευής	35
έμπιστες συσκευές	35
ενεργοποίηση	35
C	
Customer Care	36

Με την επιφύλαξη παντός δικαιώματος. Με την επιφύλαξη του δικαιώματος τροποποίησης.

Issued by

Gigaset Communications GmbH
Frankenstr. 2a, D-46395 Bocholt

© Gigaset Communications GmbH 2012

Subject to availability.

All rights reserved. Rights of modification reserved.

www.gigaset.com