

<b>EN</b>	Dear Customer, Gigaset Communications GmbH is the legal successor to Siemens Home and Office Communication Devices GmbH & Co. KG (SHC), which in turn continued the Gigaset business of Siemens AG. Any statements made by Siemens AG or SHC that are found in the user guides should therefore be understood as statements of Gigaset Communications GmbH. We hope you enjoy your Gigaset.	<b>DA</b>	Kære Kunde, Gigaset Communications GmbH er retlig efterfølger til Siemens Home and Office Communication Devices GmbH & Co. KG (SHC), som fra deres side videreførte Siemens AGs Gigaset-forretninger. Siemens AGs eller SHCs eventuelle forklaringer i betjeningsvejledningerne skal derfor forstås som Gigaset Communications GmbHs forklaringer. Vi håber, du får meget glæde af din Gigaset.
<b>DE</b>	Sehr geehrte Kundin, sehr geehrter Kunde, die Gigaset Communications GmbH ist Rechtsnachfolgerin der Siemens Home and Office Communication Devices GmbH & Co. KG (SHC), die ihrerseits das Gigaset-Geschäft der Siemens AG fortführte. Etwaige Erklärungen der Siemens AG oder der SHC in den Bedienungsanleitungen sind daher als Erklärungen der Gigaset Communications GmbH zu verstehen. Wir wünschen Ihnen viel Freude mit Ihrem Gigaset.	<b>FI</b>	Arvoisa asiakkaamme, Gigaset Communications GmbH on Siemens Home and Office Communication Devices GmbH & Co. KG (SHC)-yhtiöksen oikeudenomistaja, joka jatkoj puolestaan Siemens AG:n Gigaset-liiketoimintaa. Käyttöoppaissa mahdollisesti esiintyvät Siemens AG:n tai SHC:n selosteet on tämän vuoksi ymmärrettävä Gigaset Communications GmbH:n selosteina. Toivotamme Teille paljon iloa Gigaset-laitteestanne.
<b>FR</b>	Chère Cliente, Cher Client, la société Gigaset Communications GmbH succède en droit à Siemens Home and Office Communication Devices GmbH & Co. KG (SHC) qui poursuivait elle-même les activités Gigaset de Siemens AG. Donc les éventuelles explications de Siemens AG ou de SHC figurant dans les modes d'emploi doivent être comprises comme des explications de Gigaset Communications GmbH. Nous vous souhaitons beaucoup d'agrément avec votre Gigaset.	<b>SV</b>	Kära kund, Gigaset Communications GmbH övertar rättigheterna från Siemens Home and Office Communication Devices GmbH & Co. KG (SHC), som bedrev Gigaset-verksamheten efter Siemens AG. Alla förklaringar från Siemens AG eller SHC i användarhandboken gäller därför som förklaringar från Gigaset Communications GmbH. Vi önskar dig mycket nöje med din Gigaset.
<b>IT</b>	Gentile cliente, la Gigaset Communications GmbH è successore della Siemens Home and Office Communication Devices GmbH & Co. KG (SHC) che a sua volta ha proseguito l'attività della Siemens AG. Eventuali dichiarazioni della Siemens AG o della SHC nei manuali d'istruzione, vanno pertanto intese come dichiarazioni della Gigaset Communications GmbH. Le auguriamo tanta soddisfazione con il vostro Gigaset.	<b>NO</b>	Kjære kunde, Gigaset Communications GmbH er rettslig etterfølger etter Siemens Home and Office Communication Devices GmbH & Co. KG (SHC), som i sin tur videreførte Gigaset-geskjeften i Siemens AG. Eventuelle meddelelser fra Siemens AG eller SHC i bruksanvisningene er derfor å forstå som meddelelser fra Gigaset Communications GmbH. Vi håper du får stor glede av din Gigaset-enhet.
<b>NL</b>	Geachte klant, Gigaset Communications GmbH is de rechtsopvolger van Siemens Home and Office Communication Devices GmbH & Co. KG (SHC), de onderneming die de Gigaset-activiteiten van Siemens AG heeft overgenomen. Eventuele uitspraken of mededelingen van Siemens AG of SHC in de gebruiksaanwijzingen dienen daarom als mededelingen van Gigaset Communications GmbH te worden gezien. Wij wensen u veel plezier met uw Gigaset.	<b>EL</b>	Αγαπητή πελάτισσα, αγαπητέ πελάτη, η Gigaset Communications GmbH είναι η νομική διάδοχος της Siemens Home and Office Communication Devices GmbH & Co. KG (SHC), η οποία έχει αναλάβει την εμπορική δραστηριότητα Gigaset της Siemens AG. Οι δηλώσεις της Siemens AG ή της SHC στις οδηγίες χρήσης αποτελούν επομένως δηλώσεις της Gigaset Communications GmbH. Σας ευχόμαστε καλή διασκέδαση με τη συσκευή σας Gigaset.
<b>ES</b>	Estimado cliente, la Gigaset Communications GmbH es derechohabiente de la Siemens Home and Office Communication Devices GmbH & Co. KG (SHC) que por su parte continuó el negocio Gigaset de la Siemens AG. Las posibles declaraciones de la Siemens AG o de la SHC en las instrucciones de uso se deben entender por lo tanto como declaraciones de la Gigaset Communications GmbH. Le deseamos que disfrute con su Gigaset.	<b>HR</b>	Poštovani korisnici, Gigaset Communications GmbH pravni je sljednik tvrtke Siemens Home and Office Communication Devices GmbH & Co. KG (SHC), koji je nastavio Gigaset poslovanje tvrtke Siemens AG. Zato sve izjave tvrtke Siemens AG ili SHC koje se nalaze u uputama za upotrebu treba tumačiti kao izjave tvrtke Gigaset Communications GmbH. Nadamo se da sa zadovoljstvom koristite svoj Gigaset uređaj.
<b>PT</b>	SCaros clientes, Gigaset Communications GmbH é a sucessora legal da Siemens Home and Office Communication Devices GmbH & Co. KG (SHC), que, por sua vez, deu continuidade ao sector de negócios Gigaset, da Siemens AG. Quaisquer declarações por parte da Siemens AG ou da SHC encontradas nos manuais de utilização deverão, portanto, ser consideradas como declarações da Gigaset Communications GmbH. Desejamos que tenham bons momentos com o seu Gigaset.	<b>SL</b>	Spoštovani kupec! Podjetje Gigaset Communications GmbH je pravni naslednik podjetja Siemens Home and Office Communication Devices GmbH & Co. KG (SHC), ki nadaljuje dejavnost znamke Gigaset podjetja Siemens AG. Vse izjave podjetja Siemens AG ali SHC v priložnikih za uporabnike torej veljajo kot izjave podjetja Gigaset Communications GmbH. Želimo vam veliko užitkov ob uporabi naprave Gigaset.

- CS** Vážení zákazníci,  
společnost Gigaset Communications GmbH je právním nástupcem společnosti Siemens Home and Office Communication Devices GmbH & Co. KG (SHC), která dále přejala segment produktů Gigaset společnosti Siemens AG. Jakékoli prohlášení společnosti Siemens AG nebo SHC, které naleznete v uživatelských příručkách, je třeba považovat za prohlášení společnosti Gigaset Communications GmbH. Doufáme, že jste s produkty Gigaset spokojeni.
- SK** Vážený zákazník,  
Spoločnosť Gigaset Communications GmbH je právnym nástupcom spoločnosti Siemens Home and Office Communication Devices GmbH & Co. KG (SHC), ktorá zasa pokračovala v činnosti divízie Gigaset spoločnosti Siemens AG. Z tohto dôvodu je potrebné všetky vyhlásenia spoločnosti Siemens AG alebo SHC, ktoré sa nachádzajú v používateľských príručkách, chápať ako vyhlásenia spoločnosti Gigaset Communications GmbH. Veríme, že budete so zariadením Gigaset spokojní.
- RO** Stimatе client,  
Gigaset Communications GmbH este succesorul legal al companiei Siemens Home and Office Communication Devices GmbH & Co. KG (SHC), care, la rândul său, a continuat activitatea companiei Gigaset a Siemens AG. Orice afirmații efectuate de Siemens AG sau SHC și incluse în ghidurile de utilizare vor fi, prin urmare, considerate a aparține Gigaset Communications GmbH.  
Sperăm ca produsele Gigaset să fie la înălțimea dorințelor dvs.
- SR** Poštovani potrošaču,  
Gigaset Communications GmbH je pravni naslednik kompanije Siemens Home and Office Communication Devices GmbH & Co. KG (SHC), kroz koju je nastavljeno poslovanje kompanije Gigaset kao dela Siemens AG. Stoga sve izjave od strane Siemens AG ili SHC koje se mogu naći u korisničkim uputstvima treba tumačiti kao izjave kompanije Gigaset Communications GmbH.  
Nadamo se da ćete uživati u korišćenju svog Gigaset uređaja.
- BG** Уважаеми потребители,  
Gigaset Communications GmbH е правоприемникът на Siemens Home and Office Communication Devices GmbH & Co. KG (SHC), която на свой ред продължи бизнеса на подразделението Siemens AG. По тази причина всякакви изложения, направени от Siemens AG или SHC, които се намират в ръководствата за потребителя, следва да се разбират като изложения на Gigaset Communications GmbH.  
Надяваме се да ползвате с удоволствие вашия Gigaset.
- HU** Tisztelt Vásárló!  
A Siemens Home and Communication Devices GmbH & Co. KG (SHC) törvényes jogutódja a Gigaset Communications GmbH, amely a Siemens AG Gigaset üzletágának utódja. Ebből következően a Siemens AG vagy az SHC felhasználói kézikönyveiben található bármely kijelentést a Gigaset Communications GmbH kijelentésének kell tekinteni.  
Reméljük, megelégedéssel használja Gigaset készülékét.
- PL** Szanowny Kliencie,  
Firma Gigaset Communications GmbH jest spadkobiercą prawnym firmy Siemens Home and Office Communication Devices GmbH & Co. KG (SHC), która z kolei przejęła segment produktów Gigaset od firmy Siemens AG. Wszelkie oświadczenia firm Siemens AG i SHC, które można znaleźć w instrukcjach obsługi, należy traktować jako oświadczenia firmy Gigaset Communications GmbH.  
Życzymy wiele przyjemności z korzystania z produktów Gigaset.
- TR** Sayın Müşterimiz,  
Gigaset Communications GmbH, Siemens AG'nin Gigaset işletmesini yürüten Siemens Home and Office Communication Devices GmbH & Co. KG (SHC)'nin yasal halefidir. Kullanma kılavuzlarında bulunan ve Siemens AG veya SHC tarafından yapılan bildiriler Gigaset Communications GmbH tarafından yapılmış bildiriler olarak algılanmalıdır.  
Gigaset'ten memnun kalmanızı ümit ediyoruz.
- RU** Уважаемые покупатель!  
Компания Gigaset Communications GmbH является правопреемником компании Siemens Home and Office Communication Devices GmbH & Co. KG (SHC), которая, в свою очередь, приняла подразделение Gigaset в свое управление от компании Siemens AG. Поэтому любые заявления, сделанные от имени компании Siemens AG или SHC и встречающиеся в руководствах пользователя, должны восприниматься как заявления компании Gigaset Communications GmbH.  
Мы надеемся, что продукты Gigaset удовлетворяют вашим требованиям.

**SIEMENS**



Siemens Aktiengesellschaft,  
issued by Siemens Communications  
Haidenauplatz 1  
D-81667 Munich

© Siemens AG 2005  
All rights reserved. Subject to availability.  
Rights of modification reserved.

Siemens Aktiengesellschaft  
[www.siemens.com/gigaset](http://www.siemens.com/gigaset)

**Gigaset SX255isdn/SX205isdn**

CORDLESS HOME COMMUNICATION **Gigaset**

## Kurzübersicht der Basisstation

**Mittlere LED (grün):**

Zeigt im Ruhezustand die Betriebsbereitschaft an und dient zugleich als Pagingtaste (S. 17) und Anmeldetaste (blinkt, S. 11.)

**Rechte und linke LED (rot):**

Zeigt die Belegung der beiden B-Kanäle an.



# Inhaltsverzeichnis

<b>Kurzübersicht der Basisstation</b> .....	<b>1</b>
<b>Sicherheitshinweise</b> .....	<b>4</b>
<b>Inbetriebnahme</b> .....	<b>5</b>
Verpackungsinhalt .....	5
Hinweise zum Aufstellen .....	5
Einsatz als Tischgerät .....	5
Montage der Basis als Wandgerät .....	6
Basis anschließen .....	6
Zusatzgeräte anschließen .....	7
Basis einstellen und bedienen .....	8
Mobilteile anmelden .....	11
Mobilteile abmelden .....	17
Mobilteil suchen („Paging“) .....	17
<b>Der kurze Weg in die ISDN-Welt</b> .....	<b>18</b>
<b>Anrufbeantworter</b> .....	<b>19</b>
Bedienung über ein angemeldetes Mobilteil .....	19
Fernbedienung des Anrufbeantworters .....	21
<b>Geräte anschließen</b> .....	<b>25</b>
Schnurgebundene analoge Geräte anschließen .....	25
Telefonieren mit Geräten am Analog-Anschluss (TAE-Anschluss) .....	28
Gerätetyp festlegen .....	30
PC über USB anbinden .....	30
Gigaset Repeater .....	31
<b>Betrieb mit Türsprechstelle</b> .....	<b>32</b>
Anschaltung von Türsprechstellen .....	32
<b>Anhang</b> .....	<b>34</b>
Pflege .....	34
Kontakt mit Flüssigkeit .....	34
Fragen und Antworten .....	34
Kundenservice (Customer Care) .....	35
Technische Daten .....	37
Garantie .....	37
<b>Zubehör</b> .....	<b>38</b>

<b>ISDN-Glossar</b> .....	<b>41</b>
<b>Stichwortverzeichnis</b> .....	<b>49</b>

# Sicherheitshinweise



- ◆ Lesen Sie vor Gebrauch die Sicherheitshinweise und die Bedienungsanleitung.
- ◆ Klären Sie Ihre Kinder über deren Inhalt und über die Gefahren bei der Benutzung des Telefons auf.



Verwenden Sie **nur das mitgelieferte Steckernetzgerät**, wie auf der Unterseite der Basis gekennzeichnet.



Medizinische Geräte können in ihrer Funktion beeinflusst werden. Beachten Sie die technischen Bedingungen des jeweiligen Umfeldes (z. B. Arztpraxis).



Stellen Sie die Basis nicht in Bädern oder Duschräumen auf (siehe S. 6 und S. 34). Mobilteil und Basis sind nicht spritzwassergeschützt.



Nutzen Sie das Telefon nicht in explosionsgefährdeten Umgebungen (z. B. Lackierereien).



Geben Sie Ihr Gigaset nur mit der Bedienungsanleitung an Dritte weiter.



Entsorgen Sie das Telefon umweltgerecht.



- ◆ Bitte beachten Sie, dass an den analogen TAE-Anschlüssen nur Endgeräte angeschlossen werden dürfen, die Inhouse (in Gebäuden) betrieben werden.
- ◆ Nicht alle in dieser Bedienungsanleitung beschriebenen Funktionen sind in allen Ländern verfügbar.

# Inbetriebnahme

## Verpackungsinhalt

- ◆ 1 Basisstation
- ◆ 1 Steckernetzgerät mit Netzkabel
- ◆ 1 ISDN-Anschlusskabel
- ◆ 1 USB-Kabel für PC-Anschluss
- ◆ 1 Wandhalter
- ◆ 1 Bedienungsanleitung

## Hinweise zum Aufstellen

- ◆ Am Aufstellort müssen sich eine Netzsteckdose 220/230V~ und der ISDN-Telefonanschluss befinden.
- ◆ Für einen optimalen Funkempfang sollten Sie die Basis nach Möglichkeit an einer zentralen Stelle aufstellen.
- ◆ Der Aufstellort sollte sich nicht in unmittelbarer Nähe von anderen Geräten befinden, z. B. Hi-Fi-, Fernseh-, Büro- oder Mikrowellengeräten, um gegenseitige Beeinflussung auszuschließen. Mindestabstand (auch zum Netzteil der Basis): 1,5 Meter. Sollte es zu Bild- und Tonstörungen bei Satellitenempfangsgeräten kommen, wenden Sie sich bitte an den Fachhändler, um Ihre Satellitenempfangsanlage auf Schirmungsmängel überprüfen zu lassen.
- ◆ Vermeiden Sie unmittelbaren Kontakt zu Wärmequellen (z. B. Heizkörper).
- ◆ Setzen Sie die Basis keiner direkten Sonneneinstrahlung aus.
- ◆ Die Basis eignet sich mit dem Wandhalter, der der Verpackung beiliegt, auch zur Wandmontage.
- ◆ Wenn Sie die Wandmontage nicht nutzen, stellen Sie die Basis auf einer ebenen rutschfesten Fläche auf. Die Gerätefüße hinterlassen normalerweise keine Spuren auf der Aufstellfläche. Angesichts der Vielfalt der Lacke und Polituren ist jedoch nicht ausgeschlossen, dass beim Kontakt Spuren auf der Aufstellfläche verursacht werden.
- ◆ Die Reichweite zwischen der Basis und den Mobilteilen beträgt im freien Gelände bis zu 300 m. In Gebäuden werden Reichweiten bis 50 m erreicht.

## Einsatz als Tischgerät

Ihr Telefon lässt sich platz sparend als Tischgerät einsetzen. Beachten Sie vor dem Anschließen der Basis die Hinweise zum Aufstellen (S. 4, S. 5).



### Montage der Basis als Wandgerät

Beachten Sie vor der Montage der Basis die Hinweise zum Aufstellen (S. 4, S. 5).

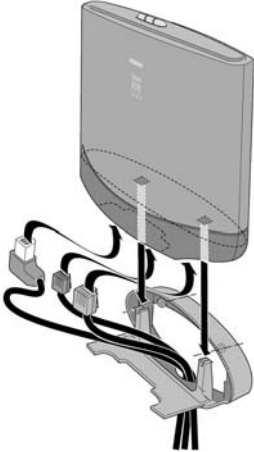

1. Bohren Sie zwei Löcher ( $\varnothing$  5 mm) im Abstand von 80 mm nebeneinander in die Wand.
2. Setzen Sie entsprechende Dübel ein.
3. Drehen Sie zwei Rundkopfschrauben ( $\varnothing$  4mm) ein.
4. Bevor Sie den Wandhalter aufstecken und die Schrauben festziehen, legen Sie die Anschlusskabel von hinten nach vorne durch den Halter. Achten Sie dabei darauf, dass die Anschlusskabel in der hinteren Ausparung frei liegen.
5. Stecken Sie nun die Anschlusskabel an der Basis ein (siehe Basis anschließen).
6. Drücken Sie die Basis mit leichtem Druck senkrecht von oben mittig auf die Rastnasen des Wandhalters.

### Basis anschließen



Abbildung schematisch

1.  $\text{ISDN-S}_0$ -Buchse: ISDN-Anschlusskabel einstecken, bis Stecker einrastet.
2. ISDN-Anschlusskabel am ISDN-Anschluss einstecken, bis Stecker einrastet.
3. Bei NTBA mit Selbstmontage Kabel zwischen NTBA und TAE (alte Telefonsteckdose) bzw. Mini-Western-Stecker einstecken, bis jeweils beide Stecker einrasten.
4.  $\text{U}^1$ -Buchse: Stromnetzanschlusskabel einstecken, bis Stecker einrastet, und in die Steckdose einstecken.

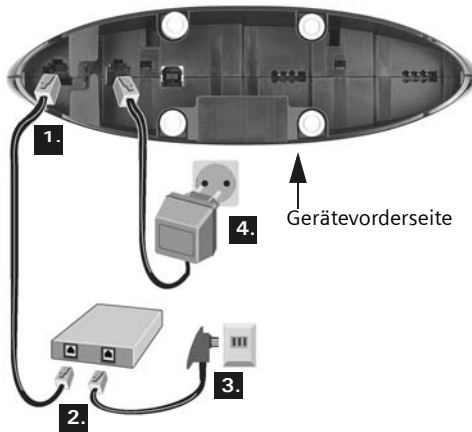

Verwenden Sie **nur das mitgelieferte Steckernetzgerät**, wie auf der Unterseite der Basis gekennzeichnet.

**i****Stromausfall:**

Ihre Basis und die daran angemeldeten Mobilteile sowie schnurgebundene Endgeräte sind bei Stromausfall **nicht** betriebsfähig. Alle Einstellungen und Speicherungen (Nachrichten, Telefonbuch-Einträge) bleiben für unbegrenzte Zeit erhalten.

## Zusatzgeräte anschließen

Sie können an Ihrer Basis folgende Zusatzgeräte anschließen:

- ◆ bis zu acht schnurlose Geräte (Mobilteile s. S. 11, Gigaset Datenmodule s. S. 30, Gigaset Repeater s. S. 31)
- ◆ bis zu zwei analoge, schnurgebundene Geräte (z. B. Telefon, Anrufbeantworter, Faxgerät, Türsprechstelle – s. S. 25)
- ◆ einen PC über USB-Anschluss (USB V1.1 – s. S. 30)

USB-Kabel an der Basis einstecken, jedoch **nicht mit dem PC verbinden**. Schließen Sie das USB-Kabel erst nach Aufforderung durch das PC-Programm **talk&surf-Assistent** an den PC an.

### Anschaltung in Deutschland

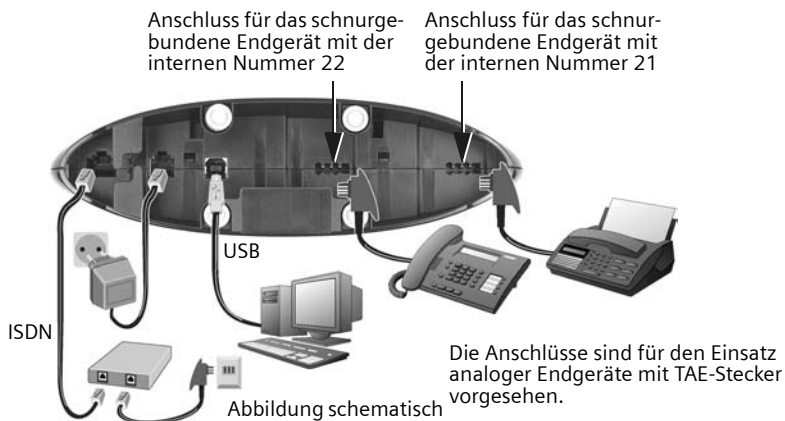

# Inbetriebnahme

## Anschaltung in anderen Ländern

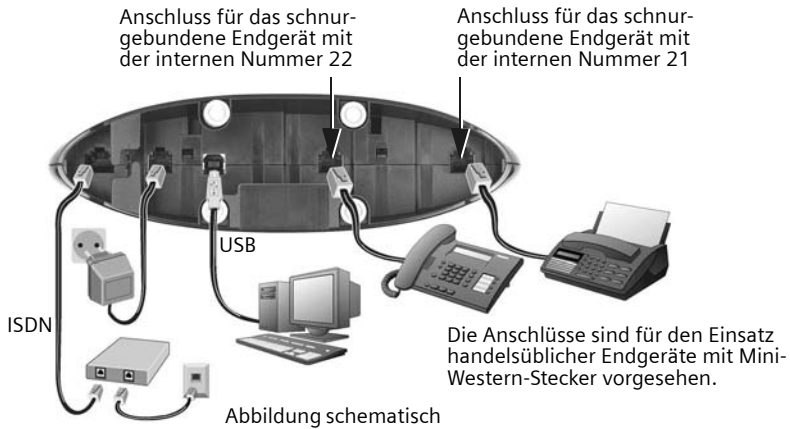

## Basis einstellen und bedienen

### Basis in Betrieb nehmen und einstellen

Damit Sie Ihre Basis nutzen können, sind bestimmte Einstellungen erforderlich, z. B. die ISDN-Rufnummer (MSN). Dazu benötigen Sie ein Mobilteil oder einen PC. Nähere Informationen entnehmen Sie der Bedienungsanleitung Ihres Mobilteils oder Ihrer PC-Software.

Wenn Sie ein Komfort-Mobilteil S44, S1 oder SL1 besitzen, steht Ihnen für die Einstellungen ein Inbetriebnahme-Assistent zur Verfügung. Nähere Informationen entnehmen Sie der Bedienungsanleitung Ihres Komfort-Mobilteils.

### Basis über ein Mobilteil bedienen



Eine Bedienungsanleitung für das Mobilteil S44 liegt bei. Bedienungsanleitungen für andere Mobilteile finden Sie entweder auf der beiliegenden CD-ROM oder im Internet unter [www.siemens.com/gigaset](http://www.siemens.com/gigaset).

Am Beispiel „**Einer MSN eine Klingeltonmelodie zuweisen**“ wird nachstehend die Bedienung der Basis über folgende Mobilteile vorgestellt:

- ◆ S44,
- ◆ S1 und SL1,
- ◆ C34,
- ◆ C1, C2 und C32.



Die Bedeutung der verwendeten Symbole und Hinweise zur Bedienung Ihres Mobilteils finden Sie in der entsprechenden Bedienungsanleitung.

### Basis über ein Mobilteil S44 bedienen









Das Mobilteil S44 hat als zentrales Bedienelement eine Steuertaste , die mit vier Richtungspfeilen und den dazugehörigen Symbolen versehen ist. Je nachdem, auf welche Markierung Sie drücken (oben, unten, rechts oder links) wird eine bestimmte Funktion aufgerufen. In der Bedienungsanleitung ist die jeweilige Seite, auf die Sie drücken müssen, mit einem schwarzen Dreieck markiert, z. B.: Taste  für rechts = Menü öffnen.  
Beispiel: „Einer MSN eine Klingeltonmelodie zuweisen“

		Menü öffnen.
 	<b>OK</b>	Auswählen und bestätigen.
 <b>Basis</b>	<b>OK</b>	Auswählen und bestätigen.
 <b>Einstellungen</b>	<b>OK</b>	Auswählen und bestätigen.
 <b>OK</b>		Ggf. System-PIN der Basis (Lieferzustand 0000) eingeben und bestätigen.
 <b>ISDN-Einstell.</b>	<b>OK</b>	Auswählen und bestätigen.
 <b>MSN einrichten</b>	<b>OK</b>	Auswählen und bestätigen.
 <b>MSN1:</b>		MSN auswählen, z. B. <b>MSN1: Anna</b> .
		Untermenü öffnen.
 <b>Klingelmelodie</b>	<b>OK</b>	Auswählen und bestätigen.
 <b>Klingelmelodie: 5</b>	<b>OK</b>	Melodie (1 – 10, Geräteklingelton) auswählen und bestätigen, z. B. <b>Klingelmelodie: 5</b> .





### Basis über ein Mobilteil S1 oder SL1 bedienen

Die Mobilteile S1 und SL1 haben als zentrales Bedienelement eine Steuertaste , die mit vier Richtungspfeilen und den dazugehörigen Symbolen versehen ist. Je nachdem, auf welche Markierung Sie drücken (oben, unten, rechts oder links) wird eine bestimmte Funktion aufgerufen. In der Bedienungsanleitung ist die jeweilige Seite, auf die Sie drücken müssen, mit einem schwarzen Dreieck markiert, z. B.: Taste  für rechts = Menü öffnen.



Beispiel: „Einer MSN eine Klingeltonmelodie zuweisen“

		Menü öffnen.
 <b>Basis einstellen</b>	<b>OK</b>	Auswählen und bestätigen.
 <b>Einstellungen</b>	<b>OK</b>	Auswählen und bestätigen.
 <b>OK</b>		Ggf. System-PIN der Basis (Lieferzustand 0000) eingeben und bestätigen.
 <b>ISDN-Einstell.</b>	<b>OK</b>	Auswählen und bestätigen.
 <b>MSN einrichten</b>	<b>OK</b>	Auswählen und bestätigen.
 <b>MSN1:</b>		MSN auswählen, z. B. <b>MSN1: Anna</b> .
		Untermenü öffnen.



















## Inbetriebnahme

 <b>Klingelmelodie</b> 	Auswählen und bestätigen.
 <b>Klingelmelodie 5</b> 	Melodie auswählen und bestätigen, z. B. <b>Klingelmelodie 5</b> .



### Basis über ein Mobilteil C34 bedienen

Das Mobilteil C34 hat als zentrales Bedienelement eine Steuertaste , die u. a. oben und unten mit einem Dreieck und links und rechts mit einem Punkt versehen ist. Je nachdem, auf welche Markierung Sie drücken (oben, unten, rechts oder links) wird eine bestimmte Funktion aufgerufen. In der Bedienungsanleitung ist die jeweilige Seite, auf die Sie drücken müssen, mit einem schwarzen Dreieck markiert. Beispiel:  für „oben auf die Steuer-Taste drücken“.

Beispiel: „Einer MSN eine Klingeltonmelodie zuweisen“





	Menü öffnen.
 <b>Einstellungen</b> 	Auswählen und bestätigen.
 <b>Basis</b> 	Auswählen und bestätigen.
 <b>Einstellungen</b> 	Auswählen und bestätigen.
 <b>OK</b>	Ggf. System-PIN der Basis (Lieferzustand 0000) eingeben und bestätigen.
 <b>ISDN-Einstell.</b> 	Auswählen und bestätigen.
 <b>MSN einrichten</b> 	Auswählen und bestätigen.
 <b>MSN1:</b>	MSN auswählen, z. B. <b>MSN1: Anna</b> .
	Untermenü öffnen.
 <b>Klingelmelodie</b> 	Auswählen und bestätigen.
 <b>Klingelmelodie: 5</b> 	Melodie auswählen und bestätigen, z. B. <b>Klingelmelodie: 5</b> .

### Basis über ein Mobilteil C1, C2 oder C32 bedienen

Die Mobilteile C1, C2 und C32 haben jeweils eine Wipp-Taste, die zwei Funktionen hat. Für das Gigaset C1 hat die obere Hälfte der Wipp-Taste die Funktion der Abheben-Taste , die untere Hälfte die der Telefonbuch-Taste .

Für das Gigaset C2 und C32 hat die obere Hälfte der Wipp-Taste die Funktion der Abheben-Taste , die untere Hälfte die der Freisprech-Taste .

Beispiel: „Einer MSN eine Klingeltonmelodie zuweisen“

<b>MENU</b>	Menü öffnen.
 <b>Basis einstellen</b> <b>OK</b>	Auswählen und bestätigen.
 <b>Einstellungen</b> <b>OK</b>	Auswählen und bestätigen.
 <b>OK</b>	Ggf. System-PIN der Basis (Lieferzustand 0000) eingeben und bestätigen.
 <b>ISDN-Einstell.</b> <b>OK</b>	Auswählen und bestätigen.
 <b>MSN einrichten</b> <b>OK</b>	Auswählen und bestätigen.

↓ <b>MSN1:</b>	MSN auswählen, z. B. <b>MSN1: Anna</b> .
<b>MENU</b>	Untermenü öffnen.
↓ <b>Klingelmelodie: 5 OK</b>	Melodie auswählen und bestätigen, z. B. <b>Klingelmelodie: 5</b> (✓ = eingestellt).
↓ <b>MSN1:</b>	MSN auswählen, z. B. <b>MSN1: Anna</b> .

## Mobilteile anmelden

Sie können maximal acht schnurlose Geräte an Ihrer Basis anmelden (einschließlich Gigaset Datenmodule (S. 30) und Gigaset Repeater (S. 31)). Dafür sind die Intern-Rufnummern 11–18 vorgesehen. Schnurgebundene analoge Geräte müssen nicht angemeldet werden (S. 25).

Wenn an Ihrem Telefon die Intern-Nummern **Intern 11** bis **Intern 18** bereits vergeben sind, melden Sie vor der Anmeldung ein anderes, nicht mehr benötigtes Mobilteil ab (siehe Bedienungsanleitung für das Mobilteil).

Legen Sie sich ggf. die Bedienungsanleitung für Ihr Mobilteil bereit, mit der Beschreibung für die Anmeldung.

Die Anmeldung eines Mobilteils müssen Sie an der Basis und am Mobilteil einleiten.

### 1. An der Basis

Anmelde-/Paging-Taste an der Basis ca. 4 Sek. drücken. Die Anmeldung wird eingeleitet. Die Basis ist für 60 Sek. anmeldebereit.

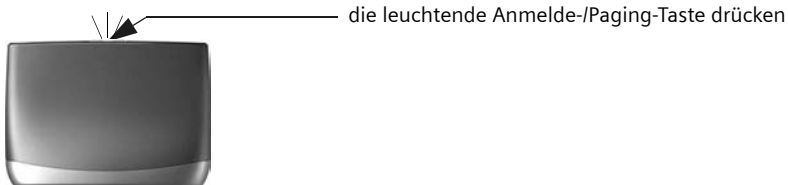









### 2. Am Mobilteil (innerhalb von 60 Sek.)

Melden Sie Ihr Mobilteil an (siehe Bedienungsanleitung für das Mobilteil).







<b><i>i</i></b>	Wenn das Mobilteil die Basissuche abbricht, weil z. B. die Anmeldezeit überschritten wurde, wiederholen Sie den Vorgang.
-----------------	--

## Mobilteil Gigaset S44 manuell anmelden

		Menü öffnen.
 	<b>OK</b>	Auswählen und bestätigen.
 <b>Mobilteil</b>	<b>OK</b>	Auswählen und bestätigen.
 <b>MT anmelden</b>	<b>OK</b>	Auswählen und bestätigen.
 <b>Basis 1</b>	<b>OK</b>	Basis (1–4) auswählen und bestätigen, z. B. <b>Basis 1</b> .
 <b>OK</b>		System-PIN der Basis (Lieferzustand: 0000) eingeben und bestätigen. Im Display steht <b>Anmeldevorgang</b> und der Name der Basis blinkt, z. B. <b>Basis 1</b> .
		Leuchtende Anmeldeleuchte an der Basis ca. 4 Sek. drücken (S. 11), Taste blinkt. Die Basis ist nur solange anmeldebereit, wie die Taste blinkt.
 <b>Int11: Intern 11</b>	<b>OK</b>	Intern-Nummer auswählen und bestätigen, z. B. <b>Int11: Intern 11</b> .







Nach erfolgreichem Anmelden kehrt das Mobilteil in den Ruhezustand zurück. Im Display wird die interne Nummer des Mobilteils angezeigt, z. B. **Intern 11**.

## Mobilteil Gigaset S1 / SL1 manuell anmelden

		Menü öffnen.
 <b>Einstellungen</b>	<b>OK</b>	Auswählen und bestätigen.
 <b>MT anmelden</b>	<b>OK</b>	Auswählen und bestätigen.
 <b>Basis</b>	<b>OK</b>	Basis (1–4) auswählen und bestätigen, z. B. <b>Basis 1</b> .
 <b>OK</b>		System-PIN der Basis (Lieferzustand: 0000) eingeben und bestätigen. Im Display steht <b>Anmeldevorgang</b> und der Name der Basis blinkt, z. B. <b>Basis 1</b> .
		Leuchtende Anmeldeleuchte an der Basis ca. 4 Sek. drücken (S. 11), Taste blinkt. Die Basis ist nur solange anmeldebereit, wie die Taste blinkt.
 <b>Int11: Intern 11</b>	<b>OK</b>	Intern-Nummer auswählen und bestätigen, z. B. <b>Int11: Intern 11</b> .



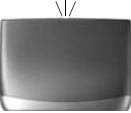



Nach erfolgreichem Anmelden kehrt das Mobilteil in den Ruhezustand zurück. Im Display wird die interne Nummer des Mobilteils angezeigt, z. B. **Intern 11**.

## Mobilteil C34 manuell anmelden

		Menü öffnen.
 <b>Einstellungen</b>	<b>OK</b>	Auswählen und bestätigen.
 <b>Mobilteil</b>	<b>OK</b>	Auswählen und bestätigen.
 <b>Mobilteil anmelden</b>	<b>OK</b>	Auswählen und bestätigen.
 <b>OK</b>		System-PIN der Basis (Lieferzustand: 0000) eingeben und bestätigen. Im Display steht <b>Anmeldevorgang</b> und der Name der Basis blinkt, z. B. <b>Basis 1</b> .
		Leuchtende Anmelde Taste an der Basis ca. 4 Sek. drücken (S. 11), Taste blinkt. Die Basis ist nur solange anmeldebereit, wie die Taste blinkt.
 <b>Int11: Intern 11</b>	<b>OK</b>	Intern-Nummer auswählen und bestätigen, z. B. <b>Int11: Intern 11</b> .

Nach erfolgreichem Anmelden kehrt das Mobilteil in den Ruhezustand zurück. Im Display wird die interne Nummer des Mobilteils angezeigt, z. B. **Intern 11**.







## Mobilteil Gigaset C1 / C2 / C32 manuell anmelden

<b>MENU</b>		Menü öffnen.
 <b>Einstellungen</b>	<b>OK</b>	Auswählen und bestätigen.
 <b>Mobilteil anmelden</b>	<b>OK</b>	Auswählen und bestätigen.
 <b>Basis 1</b>	<b>OK</b>	Basis (1–4) auswählen und bestätigen, z. B. <b>Basis 1</b> .
 <b>OK</b>		System-PIN der Basis (Lieferzustand: 0000) eingeben und bestätigen. Im Display stehen <b>Anmeldevorgang</b> und der Name der Basis blinkt, z. B. <b>Basis 1</b> .
		Leuchtende Anmelde Taste an der Basis ca. 4 Sek. drücken (S. 11), Taste blinkt. Die Basis ist nur solange anmeldebereit, wie die Taste blinkt.
 <b>Int11: Intern 11</b>	<b>OK</b>	Intern-Nummer auswählen und bestätigen, z. B. <b>Int11: Intern 11</b> .

Nach erfolgreichem Anmelden kehrt das Mobilteil in den Ruhezustand zurück. Im Display wird die interne Nummer des Mobilteils angezeigt, z. B. **Intern 11**.





## Mobilteil Gigaset 4000 Comfort/Micro anmelden

	<b>Lang</b> drücken, um Mobilteil einzuschalten.	
entweder ...		
<b>OK</b>	Abfrage bestätigen.	
oder ...		
 <b>Einstellungen</b>	<b>OK</b>	Auswählen und bestätigen.
 <b>MT anmelden</b>	<b>OK</b>	Auswählen und bestätigen.
 <b>Basis</b>	<b>OK</b>	Basis (1–4) auswählen und bestätigen, z. B. <b>Basis 1</b> .
... weiter mit		
 <b>OK</b>	System-PIN der Basis (Lieferzustand: 0000) eingeben und bestätigen.	
	Leuchtende Anmeldeleuchte an der Basis ca. 4 Sek. drücken (S. 11), Taste blinkt. Die Basis ist nur solange anmeldebereit, wie die Taste blinkt.	
 <b>Int11: Intern 11</b>	<b>OK</b>	Intern-Nummer auswählen und bestätigen, z. B. <b>Int11: Intern 11</b> . Die erfolgreiche Anmeldung wird auf dem Display bestätigt.

## Mobilteil Gigaset 4000 Classic anmelden









	Sie können maximal vier Mobilteile Gigaset 4000 Classic anmelden. Mel- den Sie Mobilteile Gigaset 4000 Classic vor anderen Mobilteilen an.
---	---

<b>MENU</b>	Menü öffnen.	
 <b>MT anmelden</b>	<b>OK</b>	Auswählen und bestätigen. PIN wird angezeigt.
 <b>OK</b>	System-PIN der Basis (Lieferzustand: 0000) eingeben und bestätigen.	
	Leuchtende Anmeldeleuchte an der Basis ca. 4 Sek. drücken (S. 11), Taste blinkt. Die Basis ist nur solange anmeldebereit, wie die Taste blinkt.	

Nach Eingabe der System-PIN sucht das Mobilteil nach einer Basis mit dieser PIN. Während des Suchens blinkt im Display **MT anmelden**. Nach erfolgreichem Anmelden kehrt das Mobilteil in den Ruhezustand zurück. **Ihr Mobilteil ist jetzt einsatzbereit!**









Dem Mobilteil wird bei der Anmeldung automatisch die niedrigste freie interne Nummer aus dem Nummernbereich **Intern 11** bis **Intern 18** zugeordnet.

## Mobilteil Gigaset 3000 Comfort/Micro anmelden











		<b>Lang</b> drücken, um Mobilteil einzuschalten.
entweder ...		
<b>JA</b>		Abfrage bestätigen.
oder ...		
		Menü öffnen.
 <b>Stationen</b>	<b>OK</b>	Auswählen und bestätigen.
 <b>Station 1</b>		Basis (1–4) auswählen und Untermenü öffnen.
 <b>Anmelden</b>	<b>OK</b>	Auswählen und bestätigen.
... weiter mit		
 <b>OK</b>		System-PIN der Basis (Lieferzustand: 0000) eingeben und bestätigen.
		Leuchtende Anmeldetaste an der Basis ca. 4 Sek. drücken (S. 11), Taste blinkt. Die Basis ist nur solange anmeldebereit, wie die Taste blinkt.
 <b>Int11: Intern 11</b>	<b>OK</b>	Intern-Nummer auswählen und bestätigen, z. B. <b>Int11: Intern 11</b> . Die erfolgreiche Anmeldung wird auf dem Display bestätigt.

Dem Mobilteil wird bei der Anmeldung automatisch die niedrigste freie interne Nummer aus dem Nummernbereich **Intern 11** bis **Intern 18** zugeordnet.

## Mobilteil Gigaset 3000 Classic anmelden

		<b>Lang</b> drücken, um Mobilteil einzuschalten.
 <b>INT</b> 		Nacheinander drücken.
 <b>OK</b>		Nummer der Basis eingeben (im Normalfall 1) und bestätigen. Das Bereitschaftssymbol  blinkt und leuchtet später stetig, wenn die Verbindung zur Basisstation hergestellt wurde.
 <b>OK</b>		System-PIN der Basis (Lieferzustand: 0000) eingeben und bestätigen.
		Leuchtende Anmeldetaste an der Basis ca. 4 Sek. drücken (S. 11), Taste blinkt. Die Basis ist nur solange anmeldebereit, wie die Taste blinkt.
 <b>Int11: Intern 11</b>	<b>OK</b>	Intern-Nummer auswählen und bestätigen, z. B. <b>Int11: Intern 11</b> . Nach erfolgreicher Anmeldung erlischt das Bereitschaftssymbol.

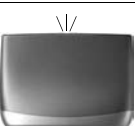





## Mobilteil Gigaset 2000 C anmelden

		Drücken, um Mobilteil einzuschalten.
		Menü öffnen.
 <b>Einstellungen</b>	<b>OK</b>	Auswählen und bestätigen.
 <b>Anmelden</b>	<b>OK</b>	Auswählen und bestätigen.
 <b>Station 1</b>	<b>OK</b>	Basis (1–4) auswählen und bestätigen.
		Untermenü öffnen.
 <b>Anmelden</b>	<b>OK</b>	Auswählen und bestätigen.
 <b>OK</b>		System-PIN der Basis (Lieferzustand: 0000) eingeben und bestätigen.
		Leuchtende Anmeldeleuchte an der Basis ca. 4 Sek. drücken (S. 11), Taste blinkt. Die Basis ist nur solange anmeldebereit, wie die Taste blinkt.
 <b>Int11: Intern 11</b>	<b>OK</b>	Intern-Nummer auswählen und bestätigen, z. B. <b>Int11: Intern 11</b> . Die erfolgreiche Anmeldung wird auf dem Display bestätigt.

## Mobilteil Gigaset 2000S / Gigaset 1000 C/S anmelden

Für die nachfolgend beschriebenen Anmeldeprozeduren gilt:  
 Sie können maximal vier andere Mobilteile (z. B. Gigaset 2000S, GAP-Mobilteile) oder schnurlose Geräte (z. B. Gigaset 1000 TAE, STA) anmelden. Melden Sie diese Geräte zuerst an.

### Mobilteil Gigaset 2000S anmelden

		Ⓞ (aus) drücken.
 		Nummer der Basisstation und Ⓞ (ein) gleichzeitig drücken
 		System-Code eingeben und Raute-Taste drücken.
		Leuchtende Anmeldeleuchte an der Basis ca. 4 Sek. drücken (S. 11), Taste blinkt. Die Basis ist nur solange anmeldebereit, wie die Taste blinkt.

Es wird die niedrigste freie Intern-Nummer zugewiesen. Die Auswahl einer freien Intern-Nummer ist nicht möglich.

### Mobilteil Gigaset 1000 C/S anmelden

Die Prozeduren zu den Anmeldevorgängen entnehmen Sie bitte den entsprechenden Bedienungsanleitungen.

## Mobilteile abmelden

Mobilteile werden mit einem Mobilteil abgemeldet (siehe Bedienungsanleitung des Mobilteils). Beispiel:

		Menü öffnen.
↓	<b>Basis einstellen</b>	<b>OK</b>
		Auswählen und bestätigen.
↓	<b>Einstellungen</b>	<b>OK</b>
		Auswählen und bestätigen.
	<b>OK</b>	
		Ggf. System-PIN der Basis (Lieferzustand 0000) eingeben und bestätigen.
↓	<b>Teiln.einrichten</b>	<b>OK</b>
		Auswählen und bestätigen.
↓	<b>Gerät abmelden</b>	<b>OK</b>
		Auswählen und bestätigen.
↓	<b>Int16: Intern 16</b>	<b>OK</b>
		Abzumeldendes Mobilteil auswählen und bestätigen, z. B. <b>Int16: Intern 16</b> .

Die weiterhin angemeldeten Geräte behalten ihre bisherigen Intern-Nummern.

## Mobilteil suchen („Paging“)

Wenn Sie Ihr Mobilteil verlegt haben, können Sie es mit Hilfe der Basis suchen. Die Anmelde-/Paging-Taste befindet sich an der Oberseite der Basis (S. 11).

### Suchen:

Anmelde-/Paging-Taste an der Basis 1 Sek. drücken. Alle Mobilteile klingeln gleichzeitig („Paging“).

### Suche beenden:

Anmelde-/Paging-Taste an der Basis max. 1 Sek. oder Abheben-Taste am Mobilteil drücken.

# Der kurze Weg in die ISDN-Welt

## Was ist eine MSN?

MSN = Multiple Subscriber Number, Mehrfachrufnummer. Sie können für den ISDN-Mehrgeräteeanschluss bis zu zehn unterschiedliche Telefonnummern beantragen. Eine MSN ist eine der Ihnen zugewiesenen **Telefonnummern ohne die Ortsnetzkenzahl**. Ihr Telefon nutzt die MSN ganz individuell nach Ihren Wünschen. Dabei wird unterschieden nach:

- ◆ **Empfangs-MSN:** Rufnummern, unter denen Sie angerufen werden können. Sie können die Empfangs-MSNs bestimmten Intern-Teilnehmern (Endgeräten) zuordnen. Ankommende Gespräche werden nur an die Endgeräte weitergeleitet, denen die entsprechende Empfangs-MSN zugeordnet ist. Endgeräte sind z.B. Mobilteile oder Anrufbeantworter.
- ◆ **Sende-MSN:** Rufnummern, die dem Angerufenen übermittelt werden. Über die Send-MSNs erfolgt die Abrechnung beim Netzanbieter. Sie können jedem Intern-Teilnehmer eine Send-MSN fest zuordnen.

## Mögliche Intern-Teilnehmer sind:

- ◆ **Mobilteile**, denen Sie die Intern-Rufnummern 11 bis 18 zuordnen können.
- ◆ **Datenmodule** (S. 30), denen Sie die Intern-Rufnummern 41 bis 48 zuordnen können.
- ◆ die integrierten **Anrufbeantworter** (an SX255isdn), denen die Intern-Rufnummern 91 bis 93 zugeordnet sind.
- ◆ PC über einen USB-Anschluss, für den die Intern-Rufnummer 40 vorgesehen ist.
- ◆ Analoge Endgeräte, denen Sie die Intern-Rufnummern 21 oder 22 zuordnen können.

## Beispiel für die Zuordnung der MSNs:

Sie haben vier MSNs beauftragt, zwei zur geschäftlichen Nutzung (MSN1, MSN2) und zwei für private Zwecke (MSN3, MSN4). An einer Basis sind vier Mobilteile angeschlossen. Zwei Mobilteile (Intern 11 und 12) und der Anrufbeantworter AB 91 sollen für geschäftliche, zwei Mobilteile (Intern 13 und 14) und der Anrufbeantworter AB 92 für private Zwecke genutzt werden.

Intern-Teilnehmer	Nutzung	Empfangs-MSN	Sende-MSN
Mobilteile Intern 11, 12	geschäftlich	MSN1, MSN2	MSN1
Anrufbeantworter AB 91		MSN1, MSN2	---
Mobilteil Intern 13	privat	MSN3	MSN3
Mobilteil Intern 14		MSN4	MSN4
Anrufbeantworter AB 92		MSN3, MSN4	---

Weitere Informationen zum Umgang mit MSNs, z. B. Klingelverzögerung pro MSN einstellen, finden Sie in der Bedienungsanleitung Ihres Mobilteils.

# Anrufbeantworter

Ihr ISDN-Telefon verfügt über drei Anrufbeantworter (AB1, AB2, AB3). Nachdem Sie Ihr Telefon angeschlossen haben, ist der Anrufbeantworter AB1 eingeschaltet. Die Anrufbeantworter AB2 und AB3 sind im Lieferzustand ausgeschaltet. Um sie nutzen zu können, müssen Sie sie einschalten und eine eigene Empfangs-MSN zuordnen. AB1, AB2 und AB3 können Sie unabhängig voneinander konfigurieren.

Die Anrufbeantworter können Sie

- ◆ entweder direkt über ein angemeldetes Mobilteil (über Menü) oder
- ◆ über Fernbedienung (interner oder externer Anruf beim Anrufbeantworter) bedienen.

Die Fernbedienung ist eine komfortable Möglichkeit, einen Anrufbeantworter im alltäglichen Betrieb ortsunabhängig zu nutzen. Zum Konfigurieren der Anrufbeantworter benötigen Sie ein an der Basis angemeldetes Mobilteil (s. Bedienungsanleitung des Mobilteils).

Definitionen der im Folgenden verwendeten Begriffe:

Nachricht	Text, den ein Anrufer auf den Anrufbeantworter spricht.
Infos	„Gesprochene Notizen“, die Sie z. B. für Familienmitglieder oder Mitarbeiter auf den Anrufbeantworter aufsprechen können.
AB-Modus	Aufzeichnung oder Hinweisansage.
Modus Aufzeichnung	Der Anrufer hört eine Ansage und hat anschließend die Möglichkeit, eine Nachricht zu hinterlassen.
Modus Hinweisansage	Der Anrufer hört Ihre Ansage, hat jedoch keine Möglichkeit, eine Nachricht zu hinterlassen.

<i>i</i>	Wird ein Anrufbeantworter von einem Benutzer benutzt (direkt oder über Fernbedienung), kann während dieser Zeit kein anderer Benutzer auf den Anrufbeantworter zugreifen.
----------	---

## Bedienung über ein angemeldetes Mobilteil

Welchen Anrufbeantworter Sie direkt über Ihr Mobilteil bedienen können, ist abhängig von der Zuordnung der Empfangs-MSNs:

### Den Anrufbeantwortern ist keine MSN zugeordnet (Lieferzustand):

- ◆ AB1 nimmt alle Anrufe entgegen.
- ◆ Jeder Anrufbeantworter kann von jedem Mobilteil/Endgerät eingestellt, bedient und abgehört werden.

### Jedem Anrufbeantworter ist/sind eine oder mehrere MSN zugeordnet:

Jeder Anrufbeantworter kann nur von Mobilteilen/Endgeräten mit derselben Empfangs-MSN eingestellt und abgehört werden.

Ausnahme: Wenn eine Empfangs-MSN ausschließlich einem Anrufbeantworter zugeordnet ist und somit keinem weiteren Mobilteil/Endgerät, dann kann dieser Anrufbeantworter von allen Intern-Teilnehmern bedient werden.

## Funktionsumfang

---

Es stehen Ihnen über ein an der Basis angemeldetes Mobilteil folgende Funktionen zur Verfügung (ausführlich s. Bedienungsanleitung des Mobilteils):

### Konfigurieren der Anrufbeantworter

- ◆ Empfangs-MSN zuweisen
- ◆ Anrufbeantworter aus-/einblenden
- ◆ Anzahl der Klingeltöne vor Start des Anrufbeantworters festlegen
- ◆ Sprachausgabe von Datum und Uhrzeit aus-/einschalten
- ◆ Aufzeichnungslänge und Aufzeichnungsqualität festlegen
- ◆ Pausenautomatik ein-/ausschalten
- ◆ Anrufbeantworter sperren, AB-PIN definieren
- ◆ Zeitsteuerung einstellen (nur über S44, S1 und SL1)
- ◆ Automatisches Mithören am Mobilteil ein-/ausschalten
- ◆ Automatische Gesprächsübernahme ein-/ausschalten
- ◆ Automatische Benachrichtigung über SMS ein-/ausschalten

### Bedienen der Anrufbeantworter

- ◆ Anrufbeantworter auswählen
- ◆ Anrufbeantworter ein-/ausschalten
- ◆ Ansage und AB-Modus auswählen
- ◆ Ansagen aufnehmen/ändern
- ◆ Ansagen anhören/löschen
- ◆ Infos aufnehmen
- ◆ Gespräch mitschneiden
- ◆ Gespräch während Anrufbeantworterbetrieb übernehmen
- ◆ Nachrichten anhören
- ◆ Rückruf während der Wiedergabe durchführen
- ◆ Einblenden einer Nachricht für den Gesprächspartner
- ◆ Infos anhören
- ◆ Wiedergabegeschwindigkeit einstellen (nur über S44, S1 und SL1)
- ◆ Nachrichten/Infos löschen
- ◆ Alte Nachricht oder Info auf „Neu“ setzen
- ◆ Nummer ins Telefonbuch übernehmen
- ◆ Status Anrufbeantworter abfragen

## Fernbedienung des Anrufbeantworters

Mit der Fernbedienung können Sie Ihren Anrufbeantworter

- ◆ von einem angemeldeten Mobilteil, einem angeschlossenen schnurgebundenen Telefon oder
- ◆ von externen Anschlüssen und Mobilteilen bedienen, z. B. Nachrichten abhören und löschen.

Die Abläufe für beide Fernbedienarten sind bis auf die Einleitung gleich.

**Es stehen Ihnen über die Fernbedienung folgende Funktionen zur Verfügung:**

- ◆ Anrufbeantworter ein-/ausschalten
- ◆ Nachrichten und Infos
  - anhören
  - überspringen
  - löschen
- ◆ Ansage
  - aufnehmen
  - anhören
  - auswählen
- ◆ Interne Infos aufnehmen
- ◆ Hilfen



**Voraussetzung:**

- ◆ Für die Bedienung von extern **müssen Sie die Anrufbeantworter-PIN** zu Ihrer eigenen Sicherheit **ändern** (Lieferzustand: 0000).
- ◆ Um den vollen Umfang dieser Bedienungsart nutzen zu können, müssen Sie an der Basis die Punkte „Fernbedienung“ **und** „Fernlöschen“ freigeben (siehe Bedienungsanleitung des Mobilteils).

## Fernbedienung einleiten





### Anrufbeantworter von unterwegs bedienen

Zur Fernbedienung benötigen Sie ein Telefon, das MFV-Zeichen (Tonwahl) sendet. Wichtig ist die sofortige Eingabe der AB-PIN in die Einspielung des Ansagetextes. Ferner müssen **Fernbedienung** und ggf. **Fernlöschen** aktiviert sein.

	Eigene Rufnummer wählen.
	Nach Beginn der Ansage sofort die AB-PIN eingeben.

### Anrufbeantworter vom Mobilteil aus bedienen (intern)



Eine **sprachgeführte Hilfe** gibt es bei den Zwei-Tasten-Funktionen; dabei steht

	Hilfe zum Löschen
	Hilfe zu neue Nachrichten/Phrasen
	Hilfe zur Aufnahme
	Hilfe zu den Betriebsarten





# Anrufbeantworter

## Komfort- und Standardmobilteil



	Liste der Intern-Teilnehmer öffnen.
	Interne Rufnummer für Anrufbeantworter eingeben: 91 oder 92 oder 93.
	Ggf. AB-PIN eingeben.

## Mobilteil anderer Hersteller (GAP-Modus)

	Hörer abheben. Ggf. eine weitere Taste zur Einleitung eines Interngesprächs drücken.
	Interne Rufnummer für Anrufbeantworter eingeben: 91 oder 92 oder 93.
	Ggf. AB-PIN eingeben.



## Schnurloser Telefonadapter und normaler Fernsprecher

	Die automatische Leitungsbelegung muss ausgeschaltet sein (siehe Bedienungsanleitung des Mobilteils). In der Liefereinstellung ist die automatische Leitungsbelegung eingeschaltet!
---	---

	Hörer abheben.
	Interne Rufnummer für Anrufbeantworter eingeben: 91 oder 92 oder 93.
	Ggf. AB-PIN eingeben.

## Tastenfolgen für die Fernbedienung

Nach dem Einstieg in die Fernbedienung des Anrufbeantworters sind die Funktionen der Tasten bei allen Telefonen gleich.

		
<b>1</b>	<b>2</b>	<b>3</b>
	<b>Pause/Stop</b>	<b>Aufnahme</b>
<b>4</b>	<b>5</b>	<b>6</b>
<b>Ansage</b>	<b>An/Aus</b>	<b>Betriebsart</b>
<b>7</b>	<b>8</b>	<b>9</b>
<b>Neu</b>	<b>Löschen</b>	<b>Status/Hilfe</b>
<b>*</b>	<b>0</b>	<b>#</b>

<b>Anrufbeantworter ein-/ausschalten</b>	
Ein-/Ausschalten	<b>8</b>
<b>Nachrichten und Infos anhören</b>	
Alle Nachrichten	<b>2</b>
Nur neue Nachrichten	<b>* 2</b>
Pause/Stopp	<b>5</b>
Wiedergabe fortsetzen	<b>2</b>
Wiedergabe beenden	<b>5 5</b>
Die letzten 5 Sek. der Wiedergabe (Nachricht oder Info) wiederholen	<b>4</b>
<b>Nachrichten und Infos überspringen</b>	
An den Anfang der Nachricht	<b>1</b>
Zur vorherigen Nachricht	<b>1 1</b>
Zur nächsten Nachricht	<b>3</b>
<b>Nachrichten und Infos löschen</b>	
Einzelne Nachricht während der Wiedergabe	<b>0 2</b>
Alle Nachrichten nach der Wiedergabe	<b>0 2</b>
<b>Ansage aufnehmen</b>	
Ansage 1	<b>6 7 1</b>
Ansage 2	<b>6 7 2</b>
Hinweisansage	<b>6 7 3</b>
Schlussansage	<b>6 7 4</b>
<b>Ansage anhören</b>	
Ansage 1	<b>7 1</b>
Ansage 2	<b>7 2</b>
Hinweisansage	<b>7 3</b>
Schlussansage	<b>7 4</b>

## Anrufbeantworter

<b>Ansage auswählen</b>	
Ansage 1	9 1
Ansage 2	9 2
Hinweisansage	9 3
Schlussansage	9 4
<b>Interne Infos aufnehmen</b>	
Aufzeichnung beginnen	6 2
Aufzeichnung beenden	5
<b>Hilfen</b>	
Abfragen der Einstellungen	#
Abfragen der Ein-Tasten-Funktionen	# #
Abfragen der Zwei-Tasten-Funktionen	s. S. 21
Abfragen beenden	5

# Geräte anschließen

## Schnurgebundene analoge Geräte anschließen

Die internen Rufnummern **Intern 21/Intern 22** sind den TAE-Anschlüssen fest zugeordnet. Daran angeschlossene Geräte müssen

- ◆ nicht an der Basis angemeldet werden,
- ◆ auf Tonwahl (MFV) eingestellt sein (IWW nicht unterstützt).

Zusätzlich müssen der entsprechende Gerätetyp eingestellt und geräteabhängige Zusatzeinstellungen vorgenommen werden.

An den angeschlossenen Geräten werden keine Kosten angezeigt. Auflaufende Kosten werden jedoch in der Basis erfasst und können mit einem Komfort-Mobilteil oder am PC abgefragt werden.

## Gerätetypen

Folgende Einstellungen sind möglich (Gerätetyp festlegen, siehe Seite 30).

- ◆ **Telefon**                   siehe Seite 25, Telefone anschließen
- ◆ **Fax**                        siehe Seite 26, Faxgerät anschließen
- ◆ **Modem**                   siehe Seite 26, Modem anschließen
- ◆ **Anrufbeantw.**       siehe Seite 26, Anrufbeantworter anschließen
- ◆ **Neutral**                   siehe Seite 27, Einstellung „Neutral“
- ◆ **Türtyp1**                 siehe Seite 32, Türtyp 1 anschließen
- ◆ **Türtyp2 (DTMF)**   siehe Seite 33, Türtyp 2 (DTMF) anschließen
- ◆ **Ext. Wartemusik**     siehe Seite 27, Wartemelodie von einem externen Gerät einspielen
- ◆ **Keine Funktion**       siehe Seite 27, Kein Gerät angeschlossen

*i*

Beachten Sie die nachfolgenden Erläuterungen zu den Gerätetypen und deren geräteabhängigen Zusatzeinstellungen.

## Telefone anschließen

Im Lieferzustand sind die beiden TAE-Anschlüsse auf **Telefon** eingestellt.

Damit ist die Basis auch ohne Mobilteil bereits mit einem an **Intern 21** oder **Intern 22** angeschlossenen Telefon (mit Tonwahl/MFV) betriebsbereit.

Wenn Sie mit diesem Telefon auch intern telefonieren wollen, muss die automatische Leitungsbelegung für den zugehörigen TAE-Anschluss ausgeschaltet werden. Für externe Verbindungen muss dann jeweils eine Null vorgewählt werden.

Hinweise zum Telefonieren mit Geräten am TAE-Anschluss finden Sie in der Bedienungsanleitung zum Mobilteil.

## Geräte anschließen

### Faxgerät anschließen

---

Zum Betrieb eines Faxgerätes oder Kombigerätes (z. B. Fax mit Telefon) ist die Gerätetyp-Einstellung auf **Fax** oder **Neutral** zu ändern.

Für einen reibungslosen, von den Einstellungen der Gegenstelle unabhängigen Faxbetrieb wird die Gerätetyp-Einstellung **Neutral** empfohlen (In der Einstellung **Fax** ist eine erfolgreiche Faxverbindung von den Einstellungen der Gegenstelle abhängig.).

Wenn Sie nur externe Verbindungen herstellen, muss die automatische Leitungsbelegung für den zugehörigen TAE-Anschluss eingeschaltet bleiben. Das Faxgerät oder Kombigerät ist in diesem Fall auf „Betrieb am Hauptanschluss“ einzustellen.

Wenn Sie dagegen auch interne Verbindungen herstellen wollen, muss die automatische Leitungsbelegung für den zugehörigen TAE-Anschluss ausgeschaltet werden. Für externe Verbindungen muss dann jeweils eine Null vorgewählt werden bzw. das Faxgerät oder Kombigerät auf „Betrieb an einer Telefonanlage“ umgestellt werden (siehe Bedienungsanleitung des Faxgerätes, Kombigerätes).

Nutzen Sie die Möglichkeit, dem Fax eine eigene Rufnummer (MSN) zuzuordnen.

Weisen Sie dem entsprechenden TAE-Anschluss eine alleinige Empfangs-MSN zu (siehe Bedienungsanleitung des Mobilteils).

In der Gerätetyp-Einstellung **Fax** wird **Anklopfen** und **Sammelruf** nicht unterstützt.

In der Gerätetyp-Einstellung **Neutral** wird **Anklopfen** nicht unterstützt. Bei Anschluss eines „Nur“-Faxgerätes ist **Sammelruf** auszuschalten (siehe Bedienungsanleitung des Mobilteils).

### Modem anschließen

---

Zum Betrieb eines Modems ist die Gerätetyp-Einstellung auf **Modem** zu ändern.

Wenn Sie nur externe Verbindungen herstellen, muss die automatische Leitungsbelegung für den zugehörigen TAE-Anschluss eingeschaltet bleiben (siehe Bedienungsanleitung des Mobilteils). Das Modem ist in diesem Fall auf „Betrieb am Hauptanschluss“ einzustellen.

Wenn Sie dagegen auch interne Verbindungen herstellen wollen, muss die automatische Leitungsbelegung für den zugehörigen TAE-Anschluss ausgeschaltet werden. Für externe Verbindungen muss dann jeweils eine Null vorgewählt werden bzw. das Modem auf „Betrieb an einer Telefonanlage“ umgestellt werden (siehe Bedienungsanleitung des Modems).

### Anrufbeantworter anschließen

---

Wenn Sie einen Anrufbeantworter (oder Telefon mit integriertem Anrufbeantworter) am TAE-Anschluss betreiben, wird die Gerätetyp-Einstellung **Anrufbeantw.** empfohlen. In dieser Einstellung kann ein Gespräch vom Anrufbeantworter übernommen werden.

Ist ein Telefon mit integriertem Anrufbeantworter angeschlossen und Sie wollen mit dem Telefon auch intern telefonieren, muss die automatische Leitungsbelegung für den zugehörigen TAE-Anschluss ausgeschaltet werden (siehe Bedienungsanleitung des Mobilteils). Für externe Gespräche muss dann jeweils eine Null vorgewählt werden.

In der Gerätetyp-Einstellung **Anrufbeantw.** wird **Anklopfen** und **Sammelruf** nicht unterstützt (siehe Bedienungsanleitung des Mobilteils).

## Einstellung „Neutral“

Diese Einstellung ist für Telefon-, Fax- und Modembetrieb geeignet. Für einen reibungslosen, von den Einstellungen der Gegenstelle unabhängigen Faxbetrieb wird die Gerätetyp-Einstellung **Neutral** empfohlen (S. 26).

In der Gerätetyp-Einstellung **Neutral** wird **Anklopfen** nicht unterstützt.

## Wartemelodie von einem externen Gerät einspielen

Diese Gerätetyp-Einstellung ist Voraussetzung, um die Wartemelodie von einem externen Gerät einspielen zu können. Nur wenn ein Analog-Anschluss als **Ext. Wartemusik** konfiguriert wurde, steht für das Einrichten der Wartemelodie die Option **von Extern** zur Verfügung (S. 26).

### Wartemelodie einrichten

Die eingestellte Wartemelodie hört ein Extern-Teilnehmer, wenn die Verbindung im Basistelefon (intern) gehalten wird. Ein Extern-Teilnehmer, dessen Verbindung in der Vermittlungsstelle (extern) gehalten wird, und ein Intern-Teilnehmer in einer gehaltenen Verbindung hören keine Wartemelodie.

Folgende Einstellungen können gewählt werden:

<b>Intern</b>	Der gehaltene Teilnehmer hört die Wartemelodie der Basis.
<b>von Extern</b>	Die Wartemelodie wird von einem externen Gerät eingespielt. Dazu muss der Analog-Anschluss als <b>Ext. Wartemusik</b> konfiguriert sein. Ist der Analog-Anschluss anders konfiguriert, wird die Einstellung <b>von Extern</b> nicht angeboten. Beachten Sie die gesetzlichen Bestimmungen.
<b>Aus</b>	Bei ausgeschalteter Wartemelodie ist keine Einstellung möglich.

Im Lieferzustand ist **Intern** eingestellt.

Diese Einstellungen müssen Sie am Mobilteil durchführen. Näheres dazu finden Sie in der Bedienungsanleitung Ihres Mobilteils.

## Kein Gerät angeschlossen

Für jeden TAE-Anschluss, an dem kein Gerät angeschlossen ist, muss als Gerätetyp **Keine Funktion** eingestellt werden, um Fehlfunktionen bei den ISDN-Funktionen **Alle abweisen** (siehe Bedienungsanleitung des Mobilteils) und **MSN besetzt** (siehe Bedienungsanleitung des Mobilteils) zu vermeiden.

### Telefonieren mit Geräten am Analog-Anschluss (TAE-Anschluss)

An den Analog-Anschlüssen können Telefone mit Tonwahl (MFV = Mehrfrequenzwahlverfahren) betrieben werden. Telefone mit IWV (Impulswahlverfahren) werden nicht unterstützt.

**i**

Bitte beachten Sie, dass an den analogen TAE-Anschlüssen nur Endgeräte angeschlossen werden dürfen, die Inhouse (in Gebäuden) betrieben werden.

### Automatische Leitungsbelegung

Bei aktivierter automatischer Leitungsbelegung wird nach dem Abheben des Hörers sofort die Amtsleitung belegt. Eine normale Intern-Wahl ist demzufolge nicht mehr möglich. Während eines externen Gesprächs kann mit Hilfe der -Taste über den Weg einer internen Rückfrage jedoch ein Intern-Gespräch geführt werden. Die automatische Leitungsbelegung können Sie mit jedem Komfort-Mobilteil einschalten (siehe Bedienungsanleitung des Komfort-Mobilteils).

### Nach extern telefonieren

Autom. Leitungsbelegung nicht aktiv

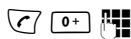

Autom. Leitungsbelegung aktiv



### Intern telefonieren

Autom. Leitungsbelegung nicht aktiv



### Sammelruf an alle internen Teilnehmer



Autom. Leitungsbelegung nicht aktiv



### Anklopfendes Gespräch

Sie hören während Ihres externen Gesprächs den Anklopftton.



**entweder ...**

 Gespräch getrennt, Klingelsignal abwarten .





**oder ...**

 Teilnehmer 1 wird gehalten.



## Zum wartenden Teilnehmer wechseln – Makeln

	Teilnehmer 1 wird gehalten.
	Teilnehmer 2 wird gehalten usw.







## Externe Rückfrage führen

  	
	Ggf. zwischen den Gesprächsteilnehmern wechseln.

## Interne Rückfrage führen

 	Interne Rückfrage führen.
	Ggf. zwischen den Gesprächsteilnehmern wechseln.

## Gespräch vor/nach Melden übergeben

<b>entweder ...</b>	<b>Übergeben vor Melden:</b>
 	
	Lang drücken (zurück in den Ruhezustand).
<b>oder ...</b>	<b>Übergeben nach Melden:</b>
 	Gespräch nach dem Melden übergeben. Rückfragegespräch führen.
	<b>Lang</b> drücken (zurück in den Ruhezustand).

## Gespräch während Anrufbeantworterbetrieb übernehmen

Sie können das Gespräch übernehmen, auch wenn ein Anrufbeantworter am zweiten analogen Anschluss sich bereits angeschaltet hat, Ihre Ansage läuft oder der Anrufende seine Nachricht bereits aufspricht. Mit der Gesprächsübernahme wird die Aufzeichnung abgebrochen.

Die automatische Gesprächsübernahme können Sie ausschalten (siehe Bedienungsanleitung des Mobilteils) und damit auch ein gehendes Gespräch führen, während sich der Anrufbeantworter angeschaltet hat.

Die Automatische Leitungsbelegung muss ausgeschaltet sein (S. 28).

Automatische Gesprächsübernahme aktiv (Lieferzustand)      Automatische Gesprächsübernahme nicht aktiv

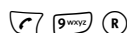

<b>i</b>	Für die Gesprächsübernahme ist Voraussetzung, dass dem Anrufbeantworter und dem übernehmenden Intern-Teilnehmer dieselbe Empfangs-MSN zugeordnet (S. 18) ist und für die Intern-Nummer des Anrufbeantworters der Gerätetyp <b>Anrufbeantw.</b> eingestellt ist (S. 26).
----------	---



### Gerätetyp festlegen

Die Festlegung des Gerätetyps müssen Sie am Mobilteil oder PC durchführen. Näheres dazu finden Sie in der Bedienungsanleitung Ihres Mobilteils oder der PC-Software.

### PC über USB anbinden

Sie können einen PC schnurgebunden über den USB-Anschluss Ihrer Basis und einen oder mehrere PCs schnurlos über Gigaset M10x Data-Datenmodule anbinden.

Ihre Basis bietet Ihnen dann die Möglichkeit, über einen angebundenes PC z. B.

- ◆ Ihre Basis zu konfigurieren,
- ◆ Telefonbücher von PC, Basis und Mobilteilen zu verwalten.

Über einen schnurgebunden PC oder über einen über ein Gigaset M101 Data angebundenes PC können Sie darüber hinaus aus dem PC faxen (über eine Fax-Emulation ohne Hardware-Voraussetzungen).

In Verbindung mit der beiliegenden Software (talk&surf 6.0) bietet sich Ihnen so die Möglichkeit,

- ◆ über den ISDN-Netzzugang Ihrer Basis Datenübertragung und Internet vom PC aus zu nutzen (z. B. Surfen im Internet, E-Mail, Homebanking).
- ◆ Daten zwischen mehreren PCs zu übertragen.



Weitere Informationen finden Sie in der Anleitung zur Software (talk&surf 6.0).

### PC schnurlos anbinden: Datenmodul Gigaset USB-Adapter DECT/M105

Mit Gigaset USB-Adapter DECT/M105 mit USB-Schnittstelle haben Sie die Möglichkeit, Ihren PC schnurlos mit der Basis zu verbinden. Eine Verbindung über ein Gigaset M10x Data-Datenmodul bietet Ihnen eine Schnittstelle mit 64 kBit/Sek.

An Ihrer Basis sind dafür die Intern-Rufnummern **PC 41** bis **PC 48** vorgesehen.

Zur Einrichtung siehe Installationsanleitung auf der CD-ROM, die dem Datenmodul beiliegt.

### PC schnurgebunden anbinden: USB-Anschluss der Basis

Sie können einen PC schnurgebunden über den USB-Anschluss Ihrer Basis anbinden (S. 7). An Ihrer Basis ist hierfür die Intern-Rufnummer **PC 40** vorgesehen.

1. Stecken Sie das USB-Kabel zuerst nur an der Basis ein (**nicht gleich mit dem PC verbinden**).
2. Schließen Sie das USB-Kabel erst nach Aufforderung des PC-Programmes **talk&surf 6.0** am PC an.

Eine schnurgebundene Verbindung über den USB-Anschluss Ihrer Basis bietet Ihnen eine Schnittstelle mit 128 kBit/Sek.

## Gigaset Repeater

---

Mit dem Gigaset Repeater können Sie die Reichweite Ihrer Mobilteile erhöhen. Ihr Telefon ist für die Nutzung eines Gigaset Repeaters (Zubehör) vorbereitet. Für eine erfolgreiche Installation der Repeater muss die Repeater-Fähigkeit der Basis aktiviert sein (siehe Bedienungsanleitung des Mobilteils).

# Betrieb mit Türsprechstelle

Wie Sie eine Türsprechstelle einrichten, entnehmen Sie der Bedienungsanleitung des Mobilteils.

## Anschaltung von Türsprechstellen

Bei Fragen zu den hier gezeigten oder anderen Türsprechstellen wenden Sie sich bitte an den jeweiligen Hersteller oder Lieferanten.

Bitte haben Sie Verständnis dafür, dass seitens der Firma Siemens AG keine Gewähr für Aktualität, Vollständigkeit und Richtigkeit der Schaltpläne übernommen werden kann. Im Folgenden finden Sie einige Beispiele. Aktuelle Schaltpläne erhalten Sie im Fachhandel.

### Türtyp 1

Für die Anschaltung von Türsprechstellen über TFE-Adapter (Türtyp 1) orientieren Sie sich an nachfolgenden Beispielen.

#### Siedle TLM 512/612, TLE 061, CTB 711

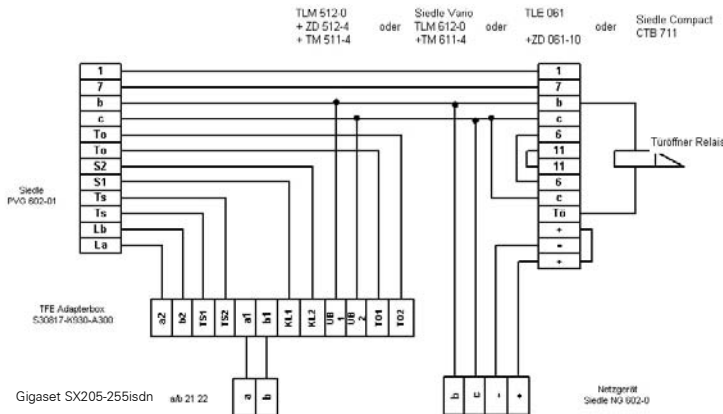

#### Ritto Torsprechstelle und Türöffner

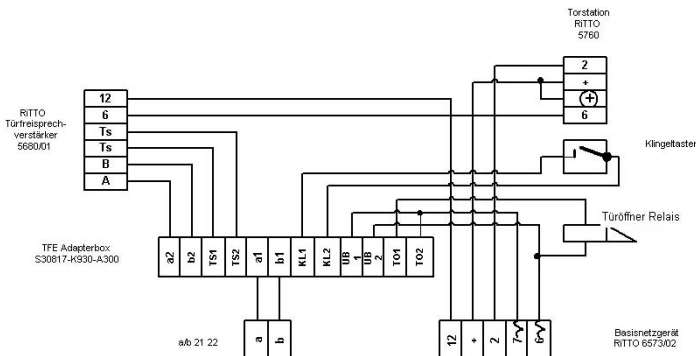

**!** **Achtung!**  
 Basisnetzgerät 6573 und Zusatzgerät TFFV5680 mit beiliegendem Busstecker verbinden.

**Ritto TwinBus-Torsprechanlage**

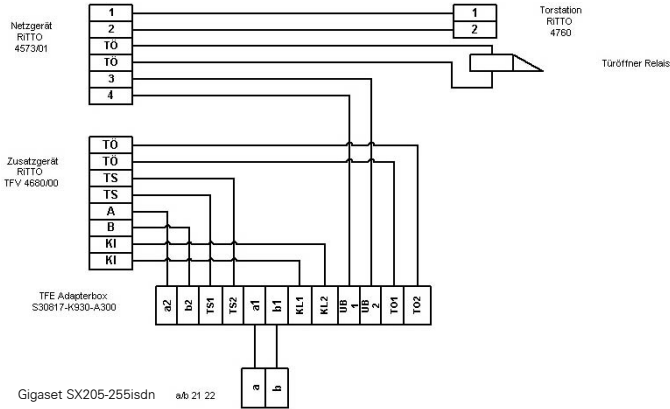

**!** **Achtung!**  
 Basisnetzgerät 4573/01 und Zusatzgerät TFFV4680/00 mit beiliegendem Busstecker verbinden.

**Türtyp 2 (DTMF)**

Für die Anschaltung von Türsprechstellen mit DTMF-Steuerung (Türtyp 2) siehe nachfolgendes Beispiel.

**Deutsche Telekom DoorLine**

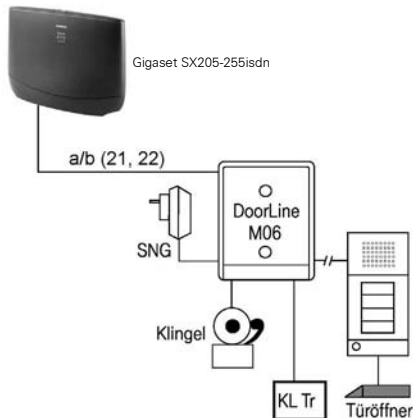

# Anhang

## Pflege

Wischen Sie Basis und Mobilteil mit einem **feuchten** Tuch (keine Lösungsmittel) oder einem Antistatiktuch ab. Benutzen Sie **nie** ein trockenes Tuch. Es besteht die Gefahr der statischen Aufladung.

## Kontakt mit Flüssigkeit

Sollte das Mobilteil mit Flüssigkeit in Kontakt gekommen sein, **auf keinen Fall das Gerät einschalten. Sofort alle Akkus entnehmen.**

Lassen Sie die Flüssigkeit aus dem Gerät abtropfen und tupfen Sie anschließend alle Teile trocken.

Lagern Sie das Mobilteil ohne Akkus für mindestens 72 Stunden an einem trockenen, warmen Ort. Danach ist in vielen Fällen die Inbetriebnahme wieder möglich.

## Fragen und Antworten

Treten beim Gebrauch Ihres Telefons Fragen auf, stehen wir Ihnen unter [www.siemens.de/Kundenservice](http://www.siemens.de/Kundenservice) rund um die Uhr zur Verfügung. Außerdem haben wir die häufigsten gestellten Fragen und Antworten hier abgedruckt.

Was ist passiert, wenn ...	Mögliche Ursache	Mögliche Lösung
... das Mobilteil bzw. die Basis nicht klingelt?	Der Klingelton ist ausgeschaltet.  Die Anrufweitschaltung ist auf <b>Sofort</b> eingestellt. Die Nachtschaltung ist aktiv.	Klingelton des Mobilteils bzw. die Basis einschalten. Anrufweitschaltung ausschalten. Nachtschaltung ausschalten. (siehe Bedienungsanleitung des Mobilteils)
... der Anrufbeantworter keine Nachrichten aufzeichnet oder automatisch auf die Hinweisansage umgestellt hat?	Der Speicher ist voll.	Alte Nachrichten löschen. Neue Nachrichten anhören und löschen. (siehe Bedienungsanleitung des Mobilteils)
... <b>keine Anrufe</b> ankommen?	Die Anrufweitschaltung „ständig“ ist eingeschaltet. Die Zuordnung der MSN zum Intern-Teilnehmer fehlt. Die Berechtigung „intern“ ist eingestellt.	Die Anrufweitschaltung „ständig“ abschalten. Die Empfangs-MSN festlegen.  Die Berechtigung ändern. (siehe Bedienungsanleitung des Mobilteils)
... das Telefon bei Fax-PC-Anrufen mitklingelt?	Die Rufnummer steht in der Rufnummernliste der Basis.	Die entsprechende Rufnummer (MSN) in der Liste löschen. (siehe Bedienungsanleitung des Mobilteils)
... es <b>bei einer Telefonanlage</b> nach dem Wählen zu keiner oder einer falschen Verbindung kommt?	Die Vorwahlkennziffer ist nicht oder falsch eingegeben.	Die Vorwahlkennziffer überprüfen und berichtigen. (siehe Bedienungsanleitung des Mobilteils)
... einige der <b>ISDN-Funktionen</b> nicht wie angegeben funktionieren?	Die ISDN-Funktion ist nicht freigeschaltet.	Beim Netzbetreiber informieren.

Was ist passiert, wenn ...	Mögliche Ursache	Mögliche Lösung
... ein anderes <b>Telefon</b> am So-Bus <b>nicht klingelt?</b>	Bei den Telefonen wurde die gleiche MSN zugeordnet. Eines der Telefone hat zusätzlich eine <b>interne</b> Anrufweiterschaltung aktiviert.	Die interne Anrufweiterschaltung ausschalten oder externe Anrufweiterschaltung einstellen. (siehe Bedienungsanleitung des Mobilteils)

## Kundenservice (Customer Care)

Wir bieten Ihnen schnelle und individuelle Beratung!

Unser Online-Support im Internet:

**[www.siemens.de/Kundenservice](http://www.siemens.de/Kundenservice)**

Immer und überall erreichbar. Sie erhalten 24 Stunden Unterstützung rund um unsere Produkte. Sie finden dort ein interaktives Fehler-Suchsystem, eine Zusammenstellung der am häufigsten gestellten Fragen und Antworten sowie Bedienungsanleitungen und aktuelle Software-Updates zum Download.

Die am häufigsten gestellten Fragen und Antworten finden Sie auch in dieser Bedienungsanleitung im Kapitel **Fragen und Antworten** (S. 34).

Persönliche Beratung zu unserem Angebot erhalten Sie bei unserer

**Premium-Hotline 0190-7-45822** (1,24 Euro/Min.)

Nur innerhalb Deutschlands möglich!

Es erwarten Sie qualifizierte Siemens-Mitarbeiter, die Ihnen bezüglich Produktinformation und Installation kompetent zur Seite stehen.

Im Falle einer notwendigen Reparatur, evtl. Garantie- oder Gewährleistungsansprüche erhalten Sie schnelle und zuverlässige Hilfe bei unserem

**Service-Center 01805-333 222** (0,12 Euro/Min.)

**Österreich 051707-5004** (1,24 Euro/Min.)

**Schweiz 0848 212000** (0,08 Sfr/Min.)

Bitte halten Sie Ihren Kaufbeleg bereit.

## Anhang

### Zulassung

Ihr Gigaset ist zum Betrieb in den auf der Unterseite des Geräts und auf der Verpackung angegebenen Ländern vorgesehen. Länderspezifische Besonderheiten sind berücksichtigt. Die Übereinstimmung des Geräts mit grundlegenden Anforderungen der R&TTE-Direktive ist durch das CE-Kennzeichen bestätigt.

### Auszug aus der Originalerklärung:

„We, Siemens AG, declare, that the above mentioned product is manufactured according to our Full Quality Assurance System certified by CETECOM ICT Services GmbH with ANNEX V of the R&TTE-Directive 99/5/EC. The presumption of conformity with the essential requirements regarding Council Directive 99/5/EC is ensured“  
Senior Approvals Manager

The Declaration of Conformity (DoC) has been signed. In case of need a copy of the original DoC can be made available via the company hotline.

CE 0682

## Technische Daten

DECT-Standard	wird unterstützt
GAP-Standard	wird unterstützt
Kanalzahl	120 Duplexkanäle
Funkfrequenzbereich	1880 MHz bis 1900 MHz
Duplexverfahren	Zeitmultiplex, 10 ms Rahmenlänge
Kanalraster	1728 kHz
Bitrate	1152 kbit/s
Modulation	GFSK
Sprachcodierung	32 kbit/s (ADPCM)
Sendeleistung	10 mW, mittlere Leistung pro Kanal
Reichweite	bis zu 300 m im Freien
	bis zu 50 m in Gebäuden
Stromversorgung	220/230 V ~/50 Hz (Steckernetzgerät SNG 8-a)
Stromverbrauch	Im Bereitschaftszustand ca. 4,6 W
	Im Gesprächszustand: mit Mobilteil ca. 4,8 W
	mit Telefon (TAE) ca. 5,2 W
Umgebungsbedingungen für Betrieb	+5 °C bis +45 °C
	20 % bis 75 % relative Luftfeuchtigkeit
ISDN-Anschluss	Euro-ISDN-Mehrgeräteanschluss IAE
TAE-Anschluss (INT 21/22)	Buchse: TAE 6, F/N-Kodierung
	Wahlverfahren: MFV (Tonwahl)
	Datenübertragungsrate: max. 28,8 kbit/s
Abmessungen Basis	ca. 152 x 213 x 61 mm (H x B x T)
Gewicht der Basis	0,350 kg
Länge der Anschlusskabel	Stromnetzanschlusskabel ca. 3 m
	ISDN-Anschlusskabel ca. 3 m
	USB-Kabel ca. 3 m

## Garantie

Die Garantiedauer für die Schweiz beträgt 24 Monate.



## Zubehör

### Gigaset-Mobilteil S44

- ◆ Beleuchtetes Farbdisplay (4096 Farben)
- ◆ Grafisches Hauptmenü mit Icons
- ◆ Beleuchtete Tastatur
- ◆ Freisprechen
- ◆ Polyphone Klingeltonmelodien
- ◆ Telefonbuch für etwa 200 Einträge
- ◆ SMS (Voraussetzung: CLIP vorhanden)
- ◆ Sprachwahl
- ◆ PC-Schnittstelle zur Verwaltung von Telefonbucheinträgen
- ◆ Kopfhörer-Anschluss

[www.siemens.com/gigaset44](http://www.siemens.com/gigaset44)



### Gigaset-Mobilteil SL1

- ◆ Großes beleuchtetes Grafik-Display mit Datums- und Uhrzeitanzeige
- ◆ Beleuchtete Tastatur
- ◆ Telefonbuch für ca. 200 Einträge
- ◆ Freisprechen in Voll-Duplex-Qualität
- ◆ SMS
- ◆ Texteingabehilfe EATONI
- ◆ Anruferabhängige Klingelmelodie einstellbar (für VIP-Anrufe)
- ◆ Download-Möglichkeit von Melodien per SMS
- ◆ Babyalarm
- ◆ Walky-Talky
- ◆ Sprachwahl für 23 Namen
- ◆ Ansage des Namens bei Anruf
- ◆ Vibrationsalarm
- ◆ Anschlussbuchse für Headset, PC und MP3-Player

### Gigaset-Mobilteil C34

- ◆ Beleuchtetes Grafik-Display
- ◆ Polyphone Klingeltonmelodien
- ◆ Freisprechen
- ◆ Telefonbuch für etwa 100 Einträge
- ◆ SMS (Voraussetzung: CLIP vorhanden)
- ◆ Babyalarm
- ◆ Countdown

[www.siemens.com/gigasetc34](http://www.siemens.com/gigasetc34)



### Gigaset-Mobilteil C32/C2

- ◆ Grafik-Display mit Datums- und Uhrzeitanzeige
- ◆ Telefonbuch für ca. 100 Einträge
- ◆ Freisprechen
- ◆ SMS
- ◆ Texteingabehilfe EATONI
- ◆ Anruferabhängige Klingelmelodie einstellbar (für VIP-Anrufe)
- ◆ Babyalarm
- ◆ Walky-Talky

### Gigaset-Repeater

Mit dem Gigaset-Repeater können Sie die Empfangsreichweite Ihres Gigaset-Mobilteils zum Basistelefon vergrößern.





### Datenadapter Gigaset M34 USB

Über das Gigaset M34 USB wird Ihr PC mit Ihrem Gigaset schnurlos verbunden. Dadurch können Sie

- ◆ mit Ihrem PC schnurlos im Internet surfen,
- ◆ Ihr Gigaset komfortabel am PC konfigurieren,
- ◆ die Telefonbücher der Mobilteile verwalten,
- ◆ die Ruflisten (Journal) verwalten,
- ◆ sich mit dem Dialer-Blocker vor unerwünschten kostenpflichtigen Verbindungen schützen.

[www.siemens.com/gigasetm34usb](http://www.siemens.com/gigasetm34usb)

**Die folgenden Zubehörteile werden am Mobilteil angesteckt:**

### Mobiles Freisprechset mit P2T-Taste

Mit dem mobilen Freisprechset können Sie telefonieren und haben die Hände dabei frei.



### Data Cable DCA-500

Zum Anschluss des Mobilteils an die serielle RS232-Schnittstelle Ihres Rechners.

### Data Cable USB DCA-510

Zum Anschluss des Mobilteils an die USB-Schnittstelle Ihres Rechners.

Alle Zubehörteile und Akkus können Sie über den Fachhandel bestellen. Oder bestellen Sie direkt per Internet über den Online-Shop: [www.siemens.com/shop](http://www.siemens.com/shop).

Dort erhalten Sie auch aktuelle Produktinformationen



Verwenden Sie nur Originalzubehör. So vermeiden Sie mögliche Gesundheits- und Sachschäden und stellen sicher, dass alle relevanten Bestimmungen eingehalten werden.

# ISDN-Glossar

## A

---

### **Abgehende MSN frei wählbar**

Leistungsmerkmal, mit dessen Hilfe Sie individuell bestimmen können, welche MSN für das folgende Gespräch verwendet werden soll. Dies ist nicht nur entscheidend für die Rufnummernanzeige beim Angerufenen, sondern auch für die Gebührenabrechnung. Denn die Gesprächskosten, die auf der Abrechnung des Netzanbieters unentgeltlich nach den MSN aufgeschlüsselt werden können, werden jeweils der MSN angelastet, über die das Gespräch geführt wird.

### **Amtsberechtigungsstufen**

Bei Ihrem Basistelefon können den verschiedenen Teilnehmern unterschiedliche Berechtigungsstufen zugeteilt werden. Während beispielsweise Teilnehmer A nur kommende Gespräche führen darf, kann Teilnehmer B unbegrenzt telefonieren.

### **Anklopfen**

CW, Call Waiting. Leistungsmerkmal vom Netzanbieter. Ein Signalton meldet während eines Gesprächs, wenn ein weiterer Gesprächspartner anruft. ISDN-Telefone signalisieren dies zusätzlich mit einer Displaynachricht. Man kann dann entscheiden, ob man den zweiten Anruf annimmt oder ablehnt.

### **Anklopfschutz**

Deaktiviert das Anklopfsignal.

### **Anruferidentifikation**

Anzeige von Rufnummer, Name oder Verbindungsart (z. B. Vermittlungsstelle/ intern) des Anrufers auf dem Telefondisplay.

### **Anruferliste**

Die Anruferliste enthält je nach Einstellung die Anrufer, die Sie nicht erreicht haben, bzw. die, mit denen Sie gesprochen haben. Es werden die letzten 20 entgangenen und 20 angenommenen Anrufe mit Telefonnummer, Datum und Uhrzeit gespeichert. Auf Wunsch können die Teilnehmer direkt aus dieser Liste zurückgerufen werden.

### **Anrufweitschaltung (AWS)**

CF, Call Forwarding. Sie wollen dauerhaft Anrufe an einen anderen Anschluss weiterschalten. Eine Anrufweitschaltung kann extern über die Vermittlungsstelle oder intern im Gerät umgesetzt werden. Die Anrufweitschaltung (Call Forwarding) kann für jede eigene Rufnummer (MSN) gesondert eingerichtet werden (im Urlaub auf das Handy, ins Büro, zum Nachbarn etc.).

Sie erfolgt bereits in der Ortsvermittlungsstelle des Netzanbieters. Der Anruf erreicht also gar nicht erst den ursprünglichen Anschluss.

Es gibt drei Arten von Anrufweitschaltungen: sofort (CFU, Call Forwarding Unconditional), bei Besetzt (CFB, Call Forwarding Busy) und bei Nichtmelden (CFNR, Call Forwarding No Reply).

### **Anrufweitzerschaltung (AWS) (über den zweiten B-Kanal) / interne Anrufweitzerschaltung**

Während die externe Anrufweitzerschaltung in der Ortsvermittlungsstelle des Netz-anbieters erfolgt, wird die interne Anrufweitzerschaltung von Ihrem Telefon umgesetzt. Ihr Telefon leitet das Gespräch über die zweite Telefonleitung Ihres ISDN-Anschlusses um. Damit sind **beide Telefonleitungen für die Dauer eines Anrufes belegt**. Die entstehenden Verbindungskosten zu der weitergeleiteten Rufnummer tragen Sie. Sie sparen sich jedoch die Netzanbietergebühren für diese Funktion.

### **Anrufweitzerschaltung während der Rufphase**

CD, Call Deflection. Muss explizit beim Netzanbieter für jeden ISDN-Anschluss freigeschaltet werden. CD ermöglicht, einen ankommenden Anruf während des Klingelns an eine beliebige Rufnummer weiterzuleiten, ohne dabei das Gespräch anzunehmen. Da der Anrufer keinen Einfluss darauf hat, wohin er geleitet wird (zum Beispiel auf ein Handy), zahlen Sie die entsprechenden Gebühren. Dem Anrufer werden lediglich die normalen Telefonkosten bis zu dem Anschluss, den er ausgewählt hat, in Rechnung gestellt.

### **AOC-D**

Advice of Charge: During the Call. Übermittelt die Entgelt-Information während der Verbindung.

### **AOC-E**

Advice of Charge: at the End of the Call. Übermittelt die Entgelt-Informationen am Ende der Verbindung.

### **Automatischer Rückruf**

Siehe „Rückruf bei Besetzt“

### **Automatische Wahlwiederholung**

Im Besetztfall erfolgen automatisch mehrere Anrufversuche.

## **B**

---

### **Berechtigungsklassen**

An Endgeräten einer Telefonanlage wird definiert, welche Verbindungen erlaubt sind, z. B. nur interne, kommende oder unbegrenzte Gesprächsberechtigung.

### **Blockwahl**

Auch Wahlvorbereitung. Sie können erst die Rufnummer wählen und ggf. korrigieren. Anschließend heben Sie den Hörer ab oder drücken die Lautsprekertaste.

## **C**

---

### **CCBS (Completion of calls to busy subscriber)**

Siehe „Rückruf bei Besetzt“

### **CCNR (Completion of calls no reply)**

Siehe „Rückruf bei Nichtmelden“

### **CD (Call Deflection)**

Siehe „Anrufweitzerschaltung während der Rufphase“

**CF (Call Forwarding)**

Siehe „Anrufwefterschtaltung“

**CLI (Calling Line Identification)**

Rufnummer des Anrufers wird übertragen.

**CLIP (Calling Line Identification Presentation)**

Teilnehmer A ruft bei B an. Bei B erscheint die Rufnummer von A auf dem Display des Telefons.

**CLIR (Calling Line Identification Restriction)**

Sperrung der Anzeige der eigenen Rufnummer.

**CNIP (Calling Name Identification Presentation)**

Teilnehmer A ruft bei B an. Bei B erscheint der Name von A auf dem Display des Telefons.

**COLP (Connected line identification presentation)**

Teilnehmer A ruft bei B an. Die Rufnummer von B wird auf dem Telefon von A angezeigt. Wenn B etwa eine Anrufwefterschtaltung an C programmiert hat: Dann sind gewählte Nummer und übertragene Nummer nicht identisch, es wird die Rufnummer von C angezeigt, wenn C die Anzeige seiner Rufnummer zulässt.

**COLR (Connected line identification restriction)**

Die Rufnummer von C wird bei A nicht angezeigt, wenn C COLR eingerichtet hat.

**CW (Call Waiting)**

Siehe „Anklopfen“

**D**

---

**Digitale Vermittlungsstelle**

Ermöglicht durch computergesteuerte Koppelfelder den schnellen Verbindungsaufbau und die Aktivierung von Komfortleistungen wie => Rückfragen, => Anklopfen, => Dreierkonferenz, => Anrufwefterschtaltung etc.

**Direktruf**

Sperrt das Telefon für alle Rufnummern außer für eine individuell eingegebene Nummer. Nach Abnehmen des Hörers und Betätigen einer beliebigen Taste wird automatisch die Verbindung zu der gespeicherten Rufnummer hergestellt. Ideal für Kinder, die noch keine Telefonnummern wählen können (Babyruf). Der Notruf ist immer möglich. Diese Funktion ist an den Mobilteilen Gigaset 3000/2000 Comfort verfügbar.

**D-Kanal**

Steuerkanal eines ISDN-Anschlusses. Siehe „Kanal“

**Dreierkonferenz**

3PTY, Three-Party. Zusammenschaltung mit zwei externen Teilnehmern (ISDN- oder Analognetz-Kunden).

## E

---

### **ECT (Explicit call transfer)**

Siehe „Vermitteln“

### **Eigene Rufnummer unterdrücken (CLIR)**

Ausschalten der Übermittlung der eigenen Rufnummer.

### **Elektronisches Codeschloss**

Persönliche Kennziffer (=> PIN), mit der z. B. ein Telefon gegen unberechtigtes Telefonieren gesichert wird – nur der Notruf bleibt weiterhin wählbar. Ankommende Gespräche können angenommen werden.

## F

---

### **Fangen**

Leistungsmerkmal „Identifizieren/Fangen“. MCID steht für die Bezeichnung „Malicious Call Identification“. Bei belästigenden Anrufen können Sie das Speichern der Anrufernummer in der Vermittlungsstelle veranlassen. Das Leistungsmerkmal muss beim Netzbetreiber beantragt werden.

### **Fernabfrage**

Anrufbeantworterfunktion. Aus der Ferne Nachrichten abhören, meist in Verbindung mit Möglichkeiten wie Nachrichten löschen oder Ansagen ändern.

### **Ferneinschalten**

Ermöglicht das PIN-geschützte Ein- und Ausschalten des Anrufbeantworters während der Telefonverbindung.

### **Freisprechen**

Die Freisprechanlage eines Telefons ermöglicht nicht nur das Lauthören, sondern über ein eingebautes Mikrofon auch das Sprechen mit dem Teilnehmer bei aufgelegtem Telefonhörer. Auf diese Weise können auch weitere im Raum anwesende Personen an dem Gespräch teilnehmen.

### **Funkverstärker (Repeater)**

Mit einem Repeater erhöhen Sie die Reichweite Ihrer an ein Basistelefon angeschlossenen Mobilteile. Das Gerät empfängt das Funksignal des Basistelefons und strahlt es weiter aus.

## G

---

### **Gebührenanzeige**

Siehe „AOC-D“ und „AOC-E“.

## H

---

### **Halten**

(Hold). Unterbrechen und Wiederherstellen einer bestehenden Verbindung. Ermöglicht insbesondere das Rückfragen und Makeln.

**I**

---

**Intergespräche**

Kostenfreie Verbindung zwischen Basistelefon und Mobilteilen.

**Internklingelton**

Besondere Signalisierung an Telefonanlagen zur Unterscheidung von Intern- und Externanrufen.

**ISDN**

Abkürzung für Integrated Services Digital Network, also ein Dienste integrierendes digitales Netz. Wobei die Integration zum Beispiel von Telefon, Fax oder Datenübertragung gemeint ist.

**ISDN-Kürzel**

CW	Anklopfen
CF	Anrufweilerschaltung
3PTY	Dreierkonferenz
CCBS	Rückruf bei Besetzt
CD	Rufweiterleitung während der Rufphase

**K**

---

**Kanal**

Der ISDN-Anschluss kommt zwar wie der analoge Telefonanschluss mit zwei Kabeln ins Haus, doch unterscheidet man bei ISDN die beiden logischen Nutzkanäle, B-Kanäle genannt (die nichts mit den physikalischen Kabeln zu tun haben!), und den Steuerkanal, D-Kanal genannt.

**Keypad**

Mit Keypad werden Sonderfunktionstasten wie Stern (\*) und Raute (#) unterstützt. Auf diese Weise können bestimmte Funktionen, die Ihr Netzbetreiber anbietet, mit einem Code wie „#4711\*“ eingeleitet werden.

**Komfortanschluss**

ISDN-Anschluss, der drei Leistungsmerkmale mehr als der Standardanschluss bietet: Anrufweilerschaltung, Übermittlung der Gebühren nach der Verbindung und eine T-Netbox.

**Konferenzschaltung**

Siehe „Dreierkonferenz“

**L**

---

**Lauthören**

Per Tastendruck können alle im Raum Anwesenden ein Telefongespräch über den eingebauten Lautsprecher mithören. Siehe auch „Freisprechen“.



### M

---

#### **Makeln**

Makeln erlaubt es, zwischen zwei externen Gesprächspartnern hin und her zu schalten, ohne dass der wartende Teilnehmer mithören kann.

#### **MCID (Malicious call identification)**

Siehe „Fangen“

#### **Mehrfachrufnummer**

Siehe „MSN“

#### **Mehrgeräteanschluss**

ISDN-Anschluss, der im Gegensatz zum Anlagenanschluss statt eines Durchwahlnummernblocks bis zu zehn MSN zur Verfügung stellt. Dies ist die gebräuchlichste Art des ISDN-Anschlusses bei Privatkunden.

#### **Mitschneiden von Telefongesprächen**

Leistungsmerkmal des Anrufbeantworters, erlaubt die Aufnahme eines Gesprächs auch während des Telefonats.

#### **MSN**

Multiple Subscriber Number, Mehrfachrufnummer. Die Rufnummern eines ISDN-Mehrgeräteanschlusses. Sie dienen der gezielten Adressierung der Endgeräte, also etwa einer separaten Nummer für das Faxgerät. Im Grundpreis des Standard- und Komfortanschlusses sind drei MSN enthalten. Einem ISDN-Anschluss können bis zu zehn MSN zugeordnet werden.

#### **Music on hold**

Siehe „Wartemelodie“

### N

---

#### **Notizbuchfunktion**

Während eines Telefonats können Sie eine Rufnummer in den Zwischenspeicher des Telefons eingeben, um sie später anzuwählen.

#### **NT/NTBA**

Netzabschlussgerät (NT = Network Terminator bzw. NTBA = Network Terminator Basic Access). Mit dem NT endet das öffentliche T-ISDN. Der NT bildet die Brücke zu der bestehenden Telefondose. An die Telefondose kann und darf nur noch der NT angeschlossen werden. Auf keinen Fall dürfen an die Telefondose weiterhin analoge Endgeräte angeschlossen sein. An dem NT werden ISDN-Endgeräte und weitere ISDN-Dosen angeschlossen.

**P**

---

**Parken**

Sie parken ein Gespräch, wenn Sie während eines Gesprächs das Telefon umstecken oder Ihr Gespräch an einem anderen Telefon des gleichen Anschlusses fortführen wollen. Die Verbindung bleibt in dieser Zeit bestehen.

**PIN**

Abk. für Persönliche Identifikations-Nummer. Dient als Schutz vor unberechtigter Benutzung, beispielsweise System-PIN, Anrufbeantworter-PIN, Mobilteil-PIN.

**R**

---

**Rückfragen**

Sie führen ein Gespräch. Über die Funktion „Rückfrage“ unterbrechen Sie das Gespräch kurzfristig, um eine zweite externe oder interne Verbindung zu einem anderen Teilnehmer aufzubauen. Wenn Sie die Verbindung zu diesem Teilnehmer sofort wieder beenden, war dies eine Rückfrage. Schalten Sie zwischen dem ersten und zweiten Teilnehmer hin und her, nennt man das Makeln.

**Rückruf bei Besetzt**

Zuvor muss der Rückruf vom Anrufer an seinem Endgerät aktiviert werden. Eine Verbindung wird automatisch hergestellt, sobald der Besetztstatus am Zielanschluss aufgehoben ist. Nach Freiwerden des Anschlusses erfolgt die Signalisierung beim Anrufer. Sobald dieser dann seinen Hörer abhebt, wird die Verbindung automatisch hergestellt.

**Rückruf bei Nichtmelden**

Wenn ein angerufener Teilnehmer sich nicht meldet, kann ein Anrufer einen automatischen Rückruf veranlassen. Sobald der Zielteilnehmer das erste Mal eine Verbindung aufgebaut hat und wieder frei ist, erfolgt die Signalisierung beim Anrufer. Dieses Leistungsmerkmal muss von der Vermittlungsstelle unterstützt werden. Der Rückrufauftrag wird nach ca. zwei Stunden (abhängig vom Netzanbieter) automatisch gelöscht.

**Klingelverzögerung**

Sie können für jeden Intern-Teilnehmer festlegen, nach wie vielen Klingesignalen erstmalig ein Ruf aktiviert werden soll. Diese Einstellung ist zusätzlich je MSN-Rufnummer möglich.

Bei Betrieb Ihres Mobilteils an der privaten Rufnummer soll der Ruf z. B. erst nach drei Klingelzeichen zusätzlich zum Basistelefon ertönen (das Basistelefon klingelt bereits beim ersten Rufzeichen), während Ihr Mobilteil bei Anrufen unter der Geschäftsnummer sofort klingeln soll.

### S

---

#### **S0-Bus**

Vieradrige Verkabelung des ISDN-Anschlusses. Er stellt zwei B-Kanäle und einen D-Kanal zur Verfügung. An ihn können bis zu zwölf ISDN-Dosen angeschlossen werden, an denen maximal acht Endgeräte gleichzeitig betrieben werden können.

#### **Standardanschluss**

ISDN-Anschluss mit einer Reihe von Leistungsmerkmalen wie Anklopfen, Dreierkonferenz oder Rückruf bei Besetzt. Siehe auch Komfortanschluss.

#### **Stummschalten**

Komfortmerkmal bei Telefonen, das das eingebaute Mikrofon (im Hörer oder der Freisprecheinrichtung) deaktiviert.

### T

---

#### **Telefonbuch**

Komfortmerkmal eines Telefons, das Name und Rufnummer mehrerer Teilnehmer speichert. Die Rufnummern können schnell gefunden und gewählt werden.

#### **TP**

Terminal Portability, siehe „Umstecken am Bus“.

### U

---

#### **Umstecken am Bus**

TP, Terminal Portability. Auch Parken genannt. Ein eingegangenes Gespräch kann in der Ortsvermittlungsstelle bis zu drei Minuten gehalten werden, um es anschließend beispielsweise an einem anderen Telefon, einem Faxgerät oder PC wieder entgegenzunehmen. In der Zwischenzeit hört der Anrufer eine entsprechende Ansage.

### V

---

#### **Vermitteln (z. T. bei ISDN-Telefonanlagen)**

ECT, Explicit Call Transfer. Teilnehmer A ruft Teilnehmer B an. Er hält die Verbindung und ruft Teilnehmer C an. Anstatt alle in einer Dreierkonferenz zusammenzuschließen, vermittelt A nun Teilnehmer B an C und legt auf.

#### **Vermittlungsstelle**

Knotenpunkt im öffentlichen Telefonnetz. Man unterscheidet z. B. zwischen Ortsvermittlungsstellen und Fernvermittlungsstellen.

### W

---

#### **Wahlvorbereitung, siehe auch „Blockwahl“**

Bei einigen Telefonen mit Display können sie eine Rufnummer zuerst eingeben, noch einmal kontrollieren und dann erst wählen.

#### **Wartemelodie**

Music on hold. Während der Rückfrage oder des Weiterverbindens wird eine Melodie eingespielt, die der Wartende hört.

# Stichwortverzeichnis

## A

Abgehende MSN frei wählbar . . . . .	41
Abmelden eines Mobilteils. . . . .	17
Amtsbergungsstufen . . . . .	41
Analog	
mit analogen Geräten	
telefonieren . . . . .	28
Anklopfen. . . . .	41
Anklopfschutz. . . . .	41
Anmelden eines Mobilteils. . . . .	11
Anruf weiterleiten. . . . .	42
Anrufbeantworter. . . . .	19
Ansage . . . . .	19
anschließen. . . . .	26
Fernbedienung . . . . .	21
Fernlöschen. . . . .	21
Infos . . . . .	19
Nachrichten. . . . .	19
PIN . . . . .	21
Tastenfolgen für Fernbedienung. . . . .	22
vom Mobilteil aus bedienen . . . . .	21
Anruferidentifikation. . . . .	41
Anruferliste. . . . .	41
Anrufweitschaltung . . . . .	41, 42
Ansage (Anrufbeantworter). . . . .	19
Hinweis. . . . .	19
Anschließen	
Anrufbeantworter . . . . .	26
Basis . . . . .	6
Faxgerät . . . . .	26
Geräte. . . . .	25
Modem . . . . .	26
Telefon . . . . .	25
Zusatzgeräte . . . . .	7
Anschluss TAE. . . . .	25, 37
AOC-D . . . . .	42
AOC-E. . . . .	42
Aufstellen	
Basis (Hinweise) . . . . .	4, 5
Basis (Montage). . . . .	5
Aufstellort (Basis) . . . . .	5
Aufzeichnung (Anrufbeantworter). . . . .	19
Automatische Wahlwiederholung . . . . .	42
Automatischer Rückruf . . . . .	42

## B

Basis	
als Tischgerät . . . . .	5
anschließen . . . . .	6
aufstellen. . . . .	4
aufstellen (Hinweise) . . . . .	5
Aufstellort . . . . .	5
einstellen. . . . .	8
in Betrieb nehmen . . . . .	5
Wandmontage . . . . .	6
Basisstation	
Kurzübersicht . . . . .	1
Berechtigungsklassen. . . . .	42
Blockwahl . . . . .	42

## C

CF. . . . .	43
CF s. Anrufweitschaltung	
CLI . . . . .	43
CLIP. . . . .	43
CLIR . . . . .	43, 44
CNIP . . . . .	43
COLP . . . . .	43
COLR. . . . .	43
Customer Care (Service). . . . .	35
CW s. Anklopfen	

## D

Datenmodule. . . . .	30
Digitale Vermittlungsstelle . . . . .	43
Direktruf . . . . .	43
D-Kanal . . . . .	43
Dreierkonferenz . . . . .	43

## E

ECT . . . . .	44
Einrichten einer Wartemelodie . . . . .	27
Einstellen	
Basis . . . . .	8
Gerätetyp. . . . .	25
Elektronisches Codeschloss . . . . .	44

# Stichwortverzeichnis

## F

Fangen eines böswilligen Anrufers . . .	44
Faxgerät anschließen . . . . .	26
Fernabfrage . . . . .	44
Ferneinschalten . . . . .	44
Fernlöschen s. Anrufbeantworter	
Festlegen Gerätetyp . . . . .	30
Fragen und Antworten . . . . .	34
Freisprechen . . . . .	44
Funkempfang . . . . .	5
Funkverstärker s. Repeater	

## G

Garantie . . . . .	37
Gebührenanzeige . . . . .	44
Geräte	
anschließen . . . . .	25
medizinische . . . . .	4
mit analogen Geräten	
telefonieren . . . . .	28
Gerätetyp	
einstellen . . . . .	25
festlegen . . . . .	30
Gigaset	
Repeater . . . . .	31
USB-Adapter DECT/M105 . . . . .	30

## H

Halten einer Verbindung . . . . .	44
Hinweisansage (Anrufbeantworter) . .	19

## I

Inbetriebnahme . . . . .	5
Inbetriebnahme-Assistent . . . . .	8
Infos s. Anrufbeantworter	
Intern	
Gespräche . . . . .	45
Klingelton . . . . .	45
Rufnummern . . . . .	18
Teilnehmer . . . . .	18
ISDN . . . . .	45
Anschlusskabel . . . . .	6
Kürzel . . . . .	45
Rufnummer s. MSN	
Telefonanschluss . . . . .	5

## K

Kabel	
ISDN-Anschlusskabel . . . . .	6
Stromnetzanschlusskabel . . . . .	6
USB-Kabel . . . . .	30
Kanal . . . . .	45
Keypad . . . . .	45
Klingelverzögerung . . . . .	47
Komfortanschluss . . . . .	45
Konferenzschaltung . . . . .	45
Kontakt mit Flüssigkeit . . . . .	34
Kundenservice . . . . .	35

## L

Lauthören eines Gesprächs . . . . .	45
-------------------------------------	----

## M

Makeln . . . . .	46
MCID . . . . .	46
Medizinische Geräte . . . . .	4
Mehrfachrufnummer s. MSN	
Mehrgeräteanschluss . . . . .	46
Mini-Western-Stecker . . . . .	6, 8
Mitschneiden von	
Telefongesprächen . . . . .	46

## Mobilteil

abmelden . . . . .	17
anmelden . . . . .	11
suchen . . . . .	17
Modem anschließen . . . . .	26
MSN . . . . .	18, 46
Music on hold . . . . .	46

## N

Nachrichten s. Anrufbeantworter	
Netzsteckdose . . . . .	5
Notizbuchfunktion . . . . .	46
Notizen (gesprochene) s. Info	
NTBA . . . . .	6, 46

## P

Paging-Taste . . . . .	17
Parken eines Gesprächs . . . . .	47
Pflege des Telefons . . . . .	34
PIN . . . . .	9, 10, 47

## R

Reichweite .....	5, 31
Repeater .....	31
Rückfragen .....	47
Rückruf	
bei Besetzt .....	47
bei Nichtmelden .....	47

## S

### SO

Buchse .....	6
Bus .....	48
Sicherheitshinweise .....	4
Standardanschluss .....	48
Stecker	
Mini-Western .....	6, 8
TAE .....	6, 7
Steckernetzgerät .....	4, 6
Stromausfall .....	7
Stromnetzanschlusskabel .....	6
Stummschalten des Telefons .....	48

## T

TAE .....	6, 7
Anschluss .....	25, 37
Taste	
Paging .....	17
Technische Daten .....	37
Telefon	
anschießen .....	25
Pflege .....	34
Telefonbuch .....	48
Tischgerät (Basis) .....	5
TP .....	48
Türsprechstelle .....	32

## U

Umstecken am Bus .....	48
USB-Adapter DECT/M105 .....	30
USB-Kabel .....	30

## V

Vermitteln eines Gesprächs .....	48
Vermittlungsstelle .....	48
Verpackungsinhalt .....	5

## W

Wahlvorbereitung .....	42, 48
Wandhalter .....	5
Wandmontage der Basis .....	6
Wartemelodie .....	48
einrichten .....	27
von extern einspielen .....	27

## Z

Zubehör .....	38
Zusatzgeräte anschließen .....	7