

Gigaset

A520 - A520 A

Félicitations

En achetant un Gigaset, vous avez choisi une marque qui est synonyme de pérennité. Le conditionnement de ce produit est écologique !

Pour en savoir plus : www.gigaset.com.



GIGASET. INSPIRING CONVERSATION.*
*GIGASET. Pour des conversations inspirées.
MADE IN GERMANY

Gigaset A520/A520A – votre précieux compagnon

Toutes nos félicitations ! Vous tenez entre vos mains un Gigaset de dernière génération.

Votre Gigaset est plus qu'un simple téléphone :

Répertoire pouvant contenir 150 entrées

Enregistrez les numéros d'appel et les noms associés dans le répertoire (→ p. 31). Attribuez le statut VIP (Very Important Person) à vos correspondants importants. Vous pourrez alors reconnaître les appels VIP à leur sonnerie et à leur couleur de fond (→ p. 32).

Votre téléphone est une mine de fonctionnalités

Définissez des plages horaires de réception d'appels (→ p. 47) ou coupez tout simplement le son des appels dont le numéro est masqué (→ p. 48).

Autres fonctions utiles

Transférez le répertoire d'un combiné Gigaset déjà utilisé (→ p. 32), définissez des numéros abrégés (→ p. 32) et réglez à votre guise les couleurs de fond et les contrastes de l'écran (→ p. 46).

Environnement

Téléphonez tout en respectant l'environnement avec Gigaset Green Home. Pour plus d'informations sur nos produits ECO DECT, rendez-vous sur www.gigaset.com/service.

Vous trouverez de plus amples informations sur votre téléphone sur le site www.gigaset.com/gigasetA520.

Pensez à enregistrer votre téléphone Gigaset rapidement après votre achat en vous rendant sur le site www.gigaset.com/service : cela nous permettra de répondre plus rapidement à vos questions et d'accélérer le traitement des recours en garantie !

Nous espérons que votre nouveau téléphone vous satisfera pleinement !

Aperçu

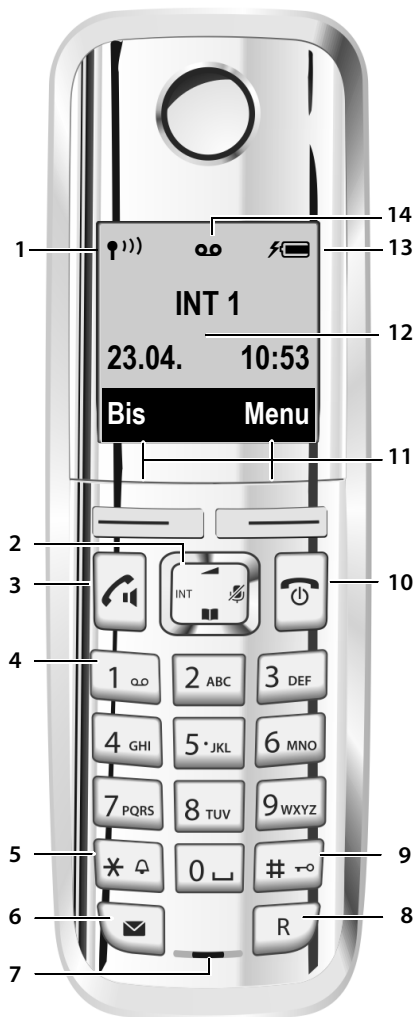

- 1 **Intensité de la réception** (→ p. 18)
L'icône change lorsque le Mode Eco+ est activé (→ p. 42)
- 2 **Touche de navigation** (→ p. 20)
Désactiver le microphone (→ p. 29)
- 3 **Touche « Décrocher/Mains-libres »**
Clignote : appel entrant ;
Allumée : mode « Mains-libres » activé ; prise de la communication ; ouverture de la liste des numéros bis (appui bref) ;
début de la composition (maintenir la touche enfoncée) ; en communication : alterner entre les modes « Ecouteur » et « Mains-Libres » (→ p. 29)
- 4 **Touche 1**
Sélection du répondeur (A520A uniquement)/ de la messagerie externe (appui long)
- 5 **Touche « Etoile »**
Activation/désactivation des sonneries (appui long) ;
pendant la communication : passage du mode de numérotation par impulsions au mode « Fréquence vocale » (appui bref)
- 6 **Touche « Messages »** (→ p. 33)
Accès au journal des appels et à la liste des messages ;
clignote : nouveau message ou nouvel appel
- 7 **Microphone**
- 8 **Touche R**
- Double appel (Flash)
- Insertion d'une pause entre les chiffres (appui long)
- 9 **Touche « Dièse »**
Verrouillage clavier (appui long en mode veille) ;
Modes MAJ / Min / Num (appuis successifs lors de la saisie)
- 10 **Touches « Raccrocher » et « Marche/Arrêt »**
- Mettre fin à la communication
- Annuler la fonction en cours
- Remonter d'un niveau de menu (appui bref)
- Retour au mode veille (appui long)
- Marche/Arrêt du combiné (appui long en mode veille)
- 11 **Touches écran** (→ p. 4)
- 12 **Ecran** à l'état de veille
- 13 **Niveau de charge des piles** (→ p. 18)
- 14 **Icône du répondeur** (A520A uniquement)
Répondeur activé ;
clignote : enregistrement du message ou utilisation depuis un autre combiné

Remarque

Pour **modifier la langue d'affichage**, procéder comme décrit à la p. 15 et à la p. 46.

Icônes à l'écran

Les icônes suivantes s'affichent en fonction des paramètres et du mode de fonctionnement du téléphone :

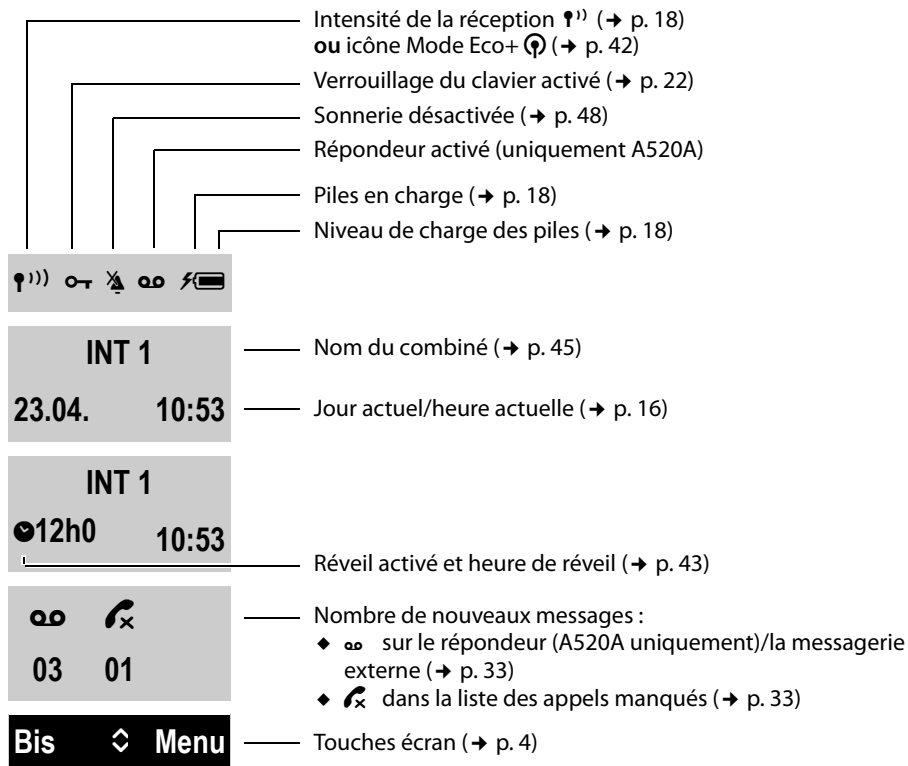

Écran lors d'un appel externe :

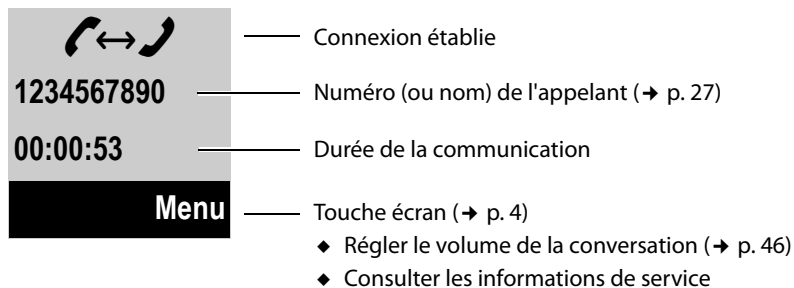

Touches écran

Autres symboles à l'écran :

Etablissement de la connexion



Connexion établie

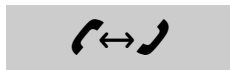

Connexion impossible ou interrompue



Appel externe (→ p. 27)



Appel interne (→ p. 44)



Réveil (→ p. 43)



Enregistrement sur le répondeur (→ p. 36)



Information

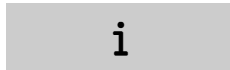

Demande

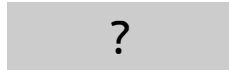

Patiencez...



Action exécutée



Echec de l'action



Touches écran

Les fonctions des touches écran varient selon la situation. Exemple :

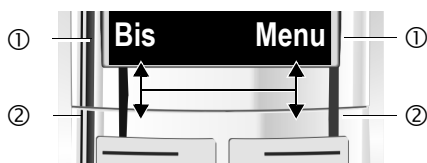

- ① Fonction en cours des touches écran
- ② Touches écran

Les touches écran importantes sont :

Bis	Ouvrir la liste des numéros bis.
Menu	Ouvrir un menu contextuel.
OK	Valider la sélection.
Effac.	Touche « Effacer » : suppression caractère par caractère ou mot par mot de droite à gauche.
Retour	Revenir au niveau de menu précédent ou annuler une opération.

Icônes du menu principal

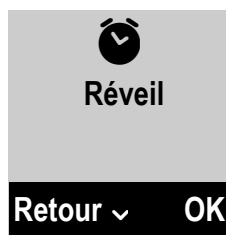

- Réveil
- Messagerie
- Réglages

Informations sur la navigation par menu
→ p. 21
Présentation du menu → p. 25

Aperçu de la base

Vous pouvez utiliser les touches de la base pour commander le répondeur intégré (Gigaset A520A uniquement), rechercher des combinés (« Paging » → p. 44) et inscrire des combinés sur la base (→ p. 43).

Base Gigaset A520A

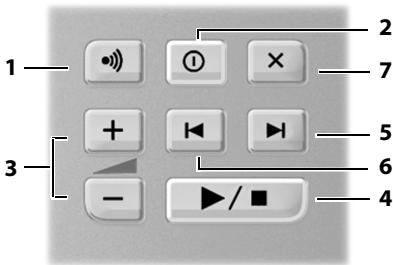

- 1 **Touche « InSCRIPTION/Paging »**
Recherche d'un combiné (appui **bref**, « Paging » → p. 44).
Inscription/appairage des combinés (maintenir la touche **enfoncée** → p. 43).
- 2 **Touche « Marche/Arrêt »**
Activer/désactiver le répondeur.
Allumée : le répondeur est activé.
Clignote : un message est en cours d'écoute ou d'enregistrement.
- 3 **Touches Volume** (◻ = moins fort ; ◻ = plus fort)
Pendant l'écoute des messages : réglage du volume de conversation.
Pendant la sonnerie : réglage du volume de la sonnerie.

4 Touche « Ecoute/Pause »

Ecouter les nouveaux messages du répondeur (appui **bref**), écouter tous les messages (maintenir la touche **enfoncée**) ou interrompre l'écoute.

Clignote : il y a au moins un nouveau message.

Clignote très rapidement : la mémoire est pleine.

Pendant l'écoute des messages :

- 5 Passer au message suivant.
- 6 Aller au début du message actuel (appuyer 1 x) ou revenir au message précédent (appuyer 2 x).
- 7 Supprimer le message en cours.

A noter :

Si le répondeur est utilisé depuis un combiné ou s'il enregistre un message (la touche « Marche/Arrêt » clignote), il ne peut pas être simultanément utilisé à partir de la base.

Base Gigaset A520



Touche « InSCRIPTION/Paging »

- Appui **bref** : recherche de combinés (« Paging », → p. 44).
- Appui **long** : InSCRIPTION/appairage des combinés et appareils DECT, → p. 43.

Sommaire

Gigaset A520/A520A – votre précieux compagnon	1
Aperçu	2
Icônes à l'écran	3
Touches écran	4
Icônes du menu principal	4
Aperçu de la base	5
Consignes de sécurité	9
Premières étapes	10
Vérification du contenu de l'emballage	10
Installation de la base et du chargeur (s'ils sont fournis)	11
Raccordement de la base	11
Raccordement du chargeur (s'il est fourni)	12
Mise en service du combiné	13
Modification de la langue de l'écran	15
Réglage de la date et de l'heure	16
Que souhaitez-vous faire ensuite ?	19
Utilisation du téléphone	20
Touche de navigation	20
Touches du clavier	20
Correction d'erreurs de saisie	20
Navigation par menu	21
Activation/désactivation du combiné	22
Activation/désactivation du verrouillage du clavier	22
Présentation des instructions dans le mode d'emploi	23
Présentation du menu	25
Utilisation du téléphone	27
Appels externes	27
Fin de la communication	27
Prise d'appel	27
Service « Présentation du numéro de l'appelant »	27
Remarques concernant le service « Présentation du numéro de l'appelant » (CLIP)	28
Mode « Mains-libres »	29
Fonction secret	29
Sélection automatique de l'opérateur (présélection)	30

Répertoire et autres listes	31
Répertoire	31
Liste des numéros bis	33
Fonctions de la touche « Messages »	33
Journal du répondeur (Gigaset A520A uniquement)	35
Journal des appels	35
Utilisation du répondeur de la base Gigaset A520A	36
Utilisation du répondeur depuis le combiné	36
Activation/désactivation de l'écoute en tiers	38
Réglage des paramètres d'enregistrement	39
Réaffectation de la numérotation rapide au répondeur avec la touche 1	39
Interrogation à distance	40
Utilisation de la messagerie externe	41
Utilisation de la numérotation rapide vers la messagerie externe	41
Consultation de la messagerie externe	41
ECO DECT	42
Utilisation du combiné comme réveil	43
Utilisation de plusieurs combinés	43
Inscription/appairage des combinés	43
Retrait de combinés	44
Recherche d'un combiné (« Paging »)	44
Appel interne	44
Participation à une communication externe (conférence)	45
Personnalisation d'un combiné	45
Réglages du combiné	46
Modification de la langue de l'écran	46
Réglage de l'écran/écran de veille	46
Activation/désactivation du décroché automatique	46
Modification du volume de l'écouteur ou du volume du mode « Mains-libres » ..	46
Réglage des sonneries	47
Rétablissement des réglages par défaut du combiné	48
Réglages de la base	49
Modification des sonneries de la base Gigaset A520A	49
Activation/désactivation de la mélodie d'attente	49
Utilisation d'un répéteur	49
Protection contre les accès non autorisés	50
Rétablissement des réglages par défaut de la base	50
Raccordement de la base à un autocommutateur privé	51
Mode de numérotation et durée du « Flashing »	51
Définition des temps de pause	51
Activation provisoire du mode « Fréquence vocale (FV) »	52

Service Clients	53
Questions-réponses	54
Homologation	55
Certificat de garantie	55
Environnement	57
Annexe	58
Entretien	58
Contact avec des liquides	58
Caractéristiques techniques	58
Rédaction et édition de texte	60
Accessoires	61
Montage mural de la base	65
Montage mural du chargeur	65
Index	66

Consignes de sécurité

Attention

Lisez les consignes de sécurité et le mode d'emploi avant d'utiliser l'appareil.

Transmettez aux enfants les recommandations qui y figurent et mettez-les en garde contre les risques liés à l'utilisation du téléphone.



Utilisez exclusivement le bloc secteur fourni, comme indiqué sous la base.



Utilisez uniquement des **piles rechargeables** correspondant aux **spécifications de la p. 58**. Tout autre type de pile est susceptible d'entraîner un risque considérable pour la santé et de provoquer des blessures.



Le combiné peut perturber le fonctionnement de certains équipements médicaux. Tenez compte des recommandations émises à ce sujet par le corps médical.

Si vous utilisez des appareils médicaux (par ex. un stimulateur cardiaque), veuillez vous renseigner auprès du fabricant de l'appareil. On vous indiquera dans quelle mesure les appareils correspondants sont sensibles aux énergies externes à haute fréquence. Vous trouverez les caractéristiques techniques de ce produit Gigaset dans le chapitre « Annexe ».



Ne portez pas le combiné à l'oreille lorsqu'il sonne ou lorsque la fonction « Mains-libres » est activée, ceci pouvant entraîner des troubles auditifs durables et importants.

Votre Gigaset est compatible avec la plupart des appareils auditifs numériques commercialisés. Toutefois, une utilisation optimale avec tous les appareils auditifs n'est pas garantie.

Le combiné peut provoquer des bruits parasites dans les appareils auditifs analogiques. En cas de problèmes, contactez un audioprothésiste.



N'utilisez pas la base ni le chargeur dans une salle de bain ou de douche. La base et le chargeur ne sont pas étanches aux projections d'eau (→ p. 58).



N'utilisez pas le téléphone dans un environnement présentant un risque d'explosion (par exemple, ateliers de peinture).



Lorsque vous confiez votre Gigaset à un tiers, joignez toujours le mode d'emploi.



Débranchez les bases défectueuses ou faites-les réparer par le service compétent. Elles peuvent perturber le fonctionnement d'autres appareils électriques.

Remarques

- ◆ Toutes les fonctions décrites dans ce mode d'emploi ne sont pas nécessairement disponibles dans tous les pays ni avec tous les réseaux utilisés. Elles peuvent être assujetties à des abonnements spécifiques.
- ◆ L'appareil est inutilisable pendant une panne de courant. Il ne permet **pas non plus d'émettre un appel d'urgence** dans ce cas.

Premières étapes

Vérification du contenu de l'emballage



- 1 une base Gigaset A520/A520A,
- 2 le bloc secteur de la base,
- 3 un combiné Gigaset,
- 4 deux piles,
- 5 un couvercle de piles,
- 6 un cordon téléphonique,
- 7 un mode d'emploi.

Si vous avez acheté une **version avec plusieurs combinés**, deux piles, un couvercle de piles et un chargeur **8** avec une alimentation **9** sont fournis dans l'emballage pour chaque combiné supplémentaire.



Installation de la base et du chargeur (s'ils sont fournis)

La base et le chargeur sont prévus pour fonctionner dans des locaux fermés et secs, dans une plage de températures comprise entre +5 °C et +45 °C.

- ▶ Installer la base à un endroit central de l'appartement ou de la maison, sur une surface plane et antidérapante ou monter la base ou le chargeur sur le mur
→ p. 65.

Remarque

Tenir compte de la portée de la base.

Celle-ci va jusqu'à 300 m en l'absence d'obstacle, et jusqu'à 50 m à l'intérieur d'un bâtiment. La portée diminue lorsque le Mode Eco est activé (→ p. 42).

Les pieds de l'appareil ne laissent en principe pas de trace sur les surfaces. En raison de la diversité des peintures et vernis utilisés sur les meubles, il est cependant impossible d'exclure des traces sur la zone de contact.

A noter :

- ◆ Ne jamais exposer le téléphone à des sources de chaleur, à la lumière directe du soleil ni à d'autres appareils électriques.
- ◆ Protéger votre Gigaset contre l'humidité, la poussière, les vapeurs et liquides corrosifs.

Raccordement de la base

- ▶ **Tout d'abord**, raccorder la prise téléphonique **1** et insérer les cordons dans les rainures prévues à cet effet.
- ▶ **Ensuite**, raccorder le bloc secteur **2**.

A noter :

- ◆ Le bloc secteur doit **toujours être branché** sur une prise. Le téléphone ne peut fonctionner sans alimentation électrique.
- ◆ Utiliser uniquement le bloc secteur et le cordon téléphonique **fournis**. Le brochage du cordon téléphonique peut être différent (brochage → p. 59).
- ◆ Après le raccordement ou la réinitialisation de la base, le répondeur est prêt à l'emploi **au bout d'env. 15 secondes**.

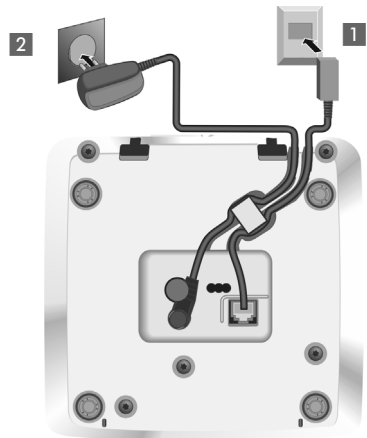

Raccordement du chargeur (s'il est fourni)

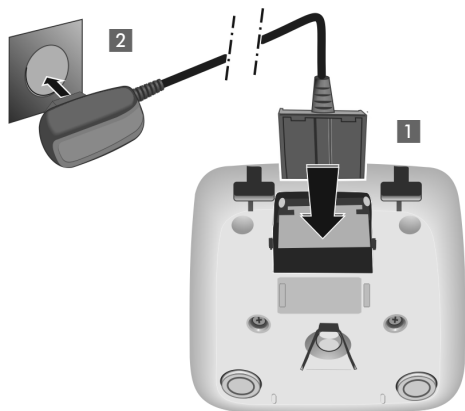

- ▶ Raccorder le connecteur plat de l'alimentation **1**.
- ▶ Brancher l'alimentation à la prise électrique **2**.

Si le connecteur du chargeur doit de nouveau être retiré, appuyer sur le bouton de déverrouillage **3** et retirer le connecteur **4**.

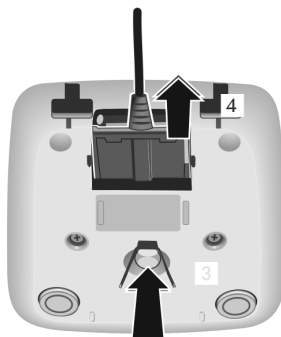

Mise en service du combiné

L'écran est protégé par un film.
Le retirer.

Insertion des piles et fermeture du couvercle des piles

Attention

N'utiliser que les piles rechargeables (→ p. 58) recommandées par Gigaset Communications GmbH. Tout autre type de pile pourrait endommager le combiné, présenter un risque pour la santé ou occasionner des blessures. Par exemple, l'enveloppe de la pile pourrait se désagréger ou les piles exploser. En outre, l'appareil pourrait être endommagé ou présenter des dysfonctionnements.

- ▶ Placer les piles en respectant la polarité. La polarité est indiquée dans le compartiment de piles.

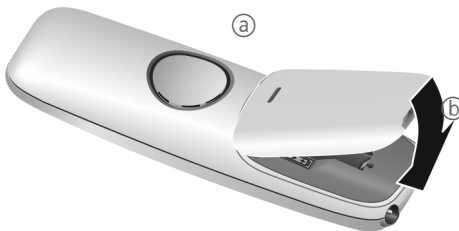

- ▶ Insérer d'abord le couvercle des piles sur le haut **a**.
- ▶ Appuyer ensuite sur le couvercle **b** jusqu'à ce qu'il s'enclenche.

Pour ouvrir de nouveau le couvercle des piles, pour changer les piles par exemple, engager le doigt dans l'enfoncement du boîtier et tirer le couvercle vers le haut.



Premier cycle de charge et décharge des piles

Un affichage correct du niveau de charge n'est possible qu'après un premier cycle complet de charge, puis de décharge.

- ▶ Laisser le combiné sur la base, sans le retirer, pendant environ **6 heures**.

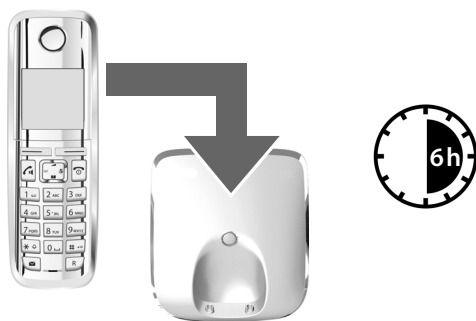

Remarque

Le combiné doit uniquement être posé sur la base Gigaset A520/A520A correspondante ou sur le chargeur.

- ▶ Enlever ensuite le combiné de la base et le remettre lorsque les piles sont **complètement déchargées**.

Remarques

- ◆ Par défaut, le combiné est déjà inscrit sur la base. Si vous avez acheté une **version avec plusieurs combinés**, tous les combinés sont déjà inscrits sur la base. Il est donc inutile de les inscrire.
Si toutefois un combiné n'était pas inscrit sur la base (le message **Inscrire le combiné svp** ou **Poser combiné sur la base** clignote), inscrire le combiné manuellement → p. 43.
- ◆ Une fois le premier cycle de charge **et** de décharge effectué, vous pouvez reposer le combiné sur le chargeur après chaque communication.
- ◆ Vous devez toujours répéter la procédure de charge et de décharge après le retrait et la réinsertion des piles du combiné.
- ◆ Les piles peuvent chauffer pendant la charge. Ce phénomène n'est pas dangereux.
- ◆ Pour des raisons techniques, la capacité de charge des piles diminue au fil du temps et peut nécessiter à terme son remplacement.

Si vous avez des doutes quant à l'utilisation de votre téléphone, reportez-vous à la rubrique de dépannage (→ p. 54) ou contactez notre service clients (→ p. 53).

Modification de la langue de l'écran

Vous pouvez modifier la langue à l'écran si une langue inconnue est actuellement paramétrée.



6 MNO

4 GHI

- ▶ Appuyer à droite de la touche de navigation.
- ▶ Appuyer successivement et **lentement** sur les touches **6 MNO** et **4 GHI**.

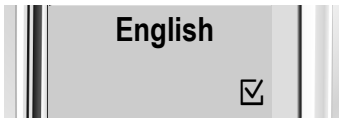

L'écran de réglage de la langue s'affiche. La langue paramétrée (par ex. l'anglais) est sélectionnée ?

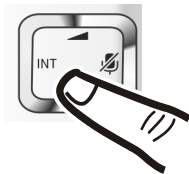

- ▶ Appuyer sur la partie inférieure de la touche de navigation ...



... jusqu'à ce que la langue souhaitée s'affiche à l'écran, par ex. le français.

- ▶ Appuyer sur la touche écran sous **OK** pour sélectionner la langue.



La langue sélectionnée est indiquée par l'icône .

- ▶ Maintenir **enfoncée** la touche « Raccrocher » pour revenir au mode veille.

Réglage de la date et de l'heure

Vous devez régler la date et l'heure pour que l'horodatage des appels entrants soit correct et pour pouvoir utiliser la fonction réveil.

Remarque

Selon les opérateurs, le réglage de la date et de l'heure est automatique.



- ▶ Appuyer sur la touche écran sous **Dt/Hre** pour ouvrir le champ de saisie.
(Si la date et l'heure ont déjà été entrées, ouvrir le champ de saisie à l'aide du menu → p. 26.)

Le sous-menu **Date / Heure** s'affiche à l'écran.

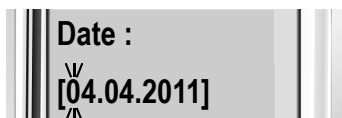

- ▶ La position active de saisie clignote. Saisir le jour, le mois et l'année (8 chiffres) sur le clavier, par ex.

0	4	0	4	2	0	1	1
---	---	---	---	---	---	---	---

 pour le 4 avril 2011.

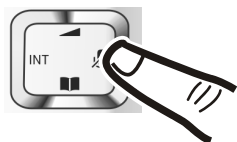

Pour modifier la position de saisie, par ex. pour apporter une correction, appuyer à **droite** ou à **gauche** sur la touche de navigation.

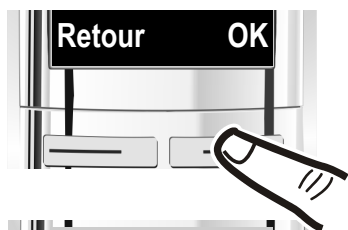

- ▶ Appuyer sur la touche écran sous **OK** pour enregistrer les données saisies.



- ▶ Saisir les heures et les minutes (4 chiffres) sur le clavier, p. ex.

0	7	1	5
---	---	---	---

 pour 07h15.
Le cas échéant, modifier la position de saisie avec la touche de navigation.
- ▶ Appuyer sur **OK** pour valider.



Enregistré s'affiche à l'écran. Vous entendez un bip de validation et revenez automatiquement en mode veille ou dans le menu de configuration si vous configurez le téléphone depuis le menu.

Remarque

Si la date et l'heure sont envoyées à votre téléphone pendant la présentation du numéro de l'appelant (par ex. par votre opérateur, un routeur ou des autocommutateurs privés), vous pouvez définir si ces informations doivent être copiées :

- ▶ Appuyer sur la combinaison de touches suivante :

L'écran suivant s'affiche et le paramètre actuel clignote :

973 SET : [0]

- ▶ Appuyer sur l'une des touches suivantes pour définir à quelle fréquence les informations doivent être copiées :

[0] **jamais**

ou [1] **une seule fois**

si la date et l'heure ne sont pas réglées sur votre

téléphone

ou [2] **toujours**

Votre choix s'affiche (par ex. 2 pour « toujours ») :









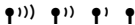

973 SET : [2]

- ▶ Appuyer sur la touche écran **OK**.

Ecran à l'état de veille

Lorsque le téléphone est inscrit et que l'heure est réglée, l'affichage est le suivant (exemple).

Affichages

- ◆ Liaison radio entre la base et le combiné :
 - bonne à faible : 
 - aucune réception : 
- ◆ Activation du répondeur :
 -  Votre répondeur est paramétré avec une annonce standard.
- ◆ Niveau de charge des piles :
 -  plus de 66 % de charge
 -  entre 34 % et 66 % de charge
 -  entre 11 % et 33 % de charge
 -  clignote : moins de 11 % de charge
 -    allumé : piles en charge
- ◆ INT 1
Nom interne du combiné (→ p. 45)

Si le **Mode Eco+** (→ p. 42) est activé, l'icône  s'affiche en haut à gauche.

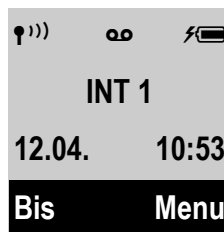

Votre téléphone est maintenant prêt à fonctionner.

Que souhaitez-vous faire ensuite ?

Une fois votre Gigaset installé, vous pouvez téléphoner immédiatement ou le personnaliser. Utilisez le tableau ci-dessous pour trouver rapidement les fonctions que vous cherchez.

Pour trouver des informations sur...	... allez ici.
Utilisation du téléphone	p. 20
Choix des sonneries	p. 47
Enregistrement d'une annonce personnalisée pour le répondeur	p. 36
Inscription/appairage des combinés Gigaset sur la base	p. 43
Transfert des entrées du répertoire des combinés Gigaset vers d'autres	p. 32
Réglage du Mode Eco / Mode Eco+	p. 42
Branchement d'un téléphone à un autocommutateur	p. 51
Réglage du volume de l'écouteur du combiné	p. 46

Utilisation du téléphone





Touche de navigation

Dans ce mode d'emploi, le côté de la touche de navigation sur lequel vous devez appuyer pour exécuter une commande est repéré en noir (en haut, en bas, à droite, à gauche). Exemple :  signifie « appuyer à droite sur la touche de navigation ».



La touche de navigation remplit différentes fonctions :







En mode veille du combiné

-  Ouvrir le menu principal.
-  Ouvrir le répertoire.
-  Ouvrir la liste de combinés.
-  Ouvrir le menu de réglage du volume de conversation (→ p. 46) du combiné.





Dans le menu et dans les listes

-  /  Naviguer vers le haut ou le bas ligne par ligne.





Dans les champs de saisie

A l'aide de la touche de navigation, déplacer le curseur vers le haut , le bas , la droite  ou la gauche .

Pendant une communication

-  Désactiver le microphone.
-  Ouvrir le répertoire.
-  Activer le double appel interne.
-  Modifier le volume d'écoute (« Ecouteur » ou « Mains-libres »).

Touches du clavier

-  /  /  / , etc.
Appuyer sur la touche représentée sur le combiné.
-  Saisir des chiffres ou des lettres.

Correction d'erreurs de saisie

Vous pouvez corriger les erreurs dans les champs de saisie en vous positionnant sur l'entrée incorrecte avec la touche de navigation. Vous pouvez alors :

- ◆ effacer le caractère situé à gauche du curseur avec la touche **Effac.**,
- ◆ insérer un caractère à l'emplacement du curseur,
- ◆ remplacer le caractère sélectionné (clignotant), par ex. lors de la saisie de l'heure et de la date.

Navigation par menu

Les fonctions du téléphone sont proposées dans un menu composé de plusieurs niveaux (présentation du menu → p. 25).



Menu principal (premier niveau)

- ▶ Lorsque le combiné est en mode veille, appuyer sur la touche écran **Menu** ou sur le côté droit de la touche de navigation  pour ouvrir le menu principal.

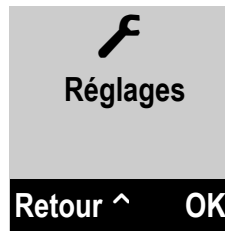
Les fonctions du menu principal sont affichées sous la forme d'une liste d'icônes et de noms (exemple à droite).



Sélection d'une fonction

- ▶ Appuyer sur la touche de navigation  pour passer d'une fonction à l'autre. La fonction pouvant être sélectionnée s'affiche à l'écran.
- ▶ Appuyer sur la touche écran **OK** ou sur le côté droit de la touche de navigation  pour sélectionner la fonction qui s'affiche. Le sous-menu correspondant s'ouvre et la première entrée s'affiche.

Appuyer **brièvement** sur la touche écran **Retour** ou sur la touche « Raccrocher »  pour revenir au mode veille.

Sous-menus

Les fonctions du sous-menu s'affichent à l'écran.

Sélection d'une fonction

- ▶ Appuyer sur la touche de navigation  pour passer d'une fonction à l'autre. La fonction pouvant être sélectionnée s'affiche à l'écran.
- ▶ Appuyer sur la touche écran **OK** pour sélectionner la fonction qui s'affiche. Le sous-menu correspondant s'ouvre et la première entrée s'affiche.

Appuyer **brièvement** sur la touche écran **Retour** ou sur la touche « Raccrocher »  pour revenir au niveau de menu précédent ou annuler l'opération.

Les réglages qui n'ont pas été confirmés en appuyant sur la touche écran **OK** sont effacés.

Retour au mode veille

Depuis n'importe quel niveau du menu :

- ▶ Maintenir la touche « Raccrocher »  **enfoncée** ou
- ▶ n'appuyer sur aucune touche : au bout de 2 minutes, l'écran revient **automatiquement** en mode veille.

Un exemple de l'écran en mode veille est illustré à la p. 18.

Activation/désactivation du combiné



En mode veille, maintenir la touche « Raccrocher » **enfoncée** (tonalité de validation).

Activation/désactivation du verrouillage du clavier

Le verrouillage du clavier empêche l'utilisation involontaire du téléphone.



En mode veille, maintenir la touche « Dièse » **enfoncée** (tonalité de validation). Le verrouillage du clavier est activé ou désactivé. S'il est activé, l'icône  s'affiche.

Lorsque le clavier est verrouillé, un message correspondant apparaît lorsque vous appuyez sur les touches.

Il se désactive automatiquement lors de la réception d'un appel, après quoi il est réactivé.

Remarque

Lorsque le verrouillage du clavier est activé, les numéros d'appel d'urgence ne sont pas non plus accessibles.

Présentation des instructions dans le mode d'emploi

Les instructions sont présentées succinctement, par exemple :

Menu ▶ **Réglages** ▶ **Mode Eco+** (☑ = activé)

- ▶ Cela signifie que vous devez procéder comme suit :

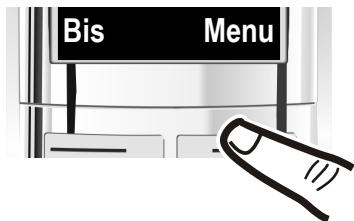

- ▶ Appuyer sur la touche écran sous **Menu** pour ouvrir le menu principal.

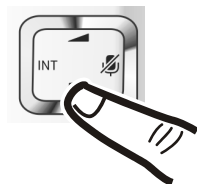

- ▶ Appuyer sur la partie inférieure de la touche de navigation ☐...



... jusqu'à ce que l'option **Réglages** s'affiche à l'écran.

- ▶ Appuyer sur la touche écran sous **OK** pour valider la sélection.

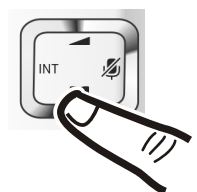

- ▶ Appuyer sur la partie inférieure de la touche de navigation ☐...



... jusqu'à ce que l'option **Mode Eco+** s'affiche à l'écran.

- ▶ Appuyer sur la touche écran sous **OK** pour activer ou désactiver la fonction (☑ = activé).
-
- ▶ Appuyer sur la touche écran sous **Retour** pour revenir au niveau précédent du menu
ou
maintenir **enfoncée** la touche « Raccrocher » ☎ pour revenir au mode veille.

Présentation du menu

Les entrées du menu sont parfois subdivisées. Les numéros de page renvoient à leur description dans le mode d'emploi.

Ouvrir le menu principal : lorsque le téléphone est en mode veille, appuyer sur la touche écran **Menu**.

Réveil

Activation	→ p. 43
Heure de réveil	→ p. 43

Messagerie

Ecoute messg.	Messagerie externe **	→ p. 41
	Répondeur intégré **	→ p. 36
Répondeur *		→ p. 36
Filtrage d'appel sur répondeur *	Combiné	→ p. 38
	Base	
Annonces *	Enregistrer une annonce	→ p. 36
	Ecouter une annonce	→ p. 36
	Effacer une annonce	→ p. 36
Longueur des messages *	Maximum	→ p. 39
	1 minute	
	2 minutes	
	3 minutes	
Enclenchement du répondeur *	Immédiat	→ p. 39
	Après 10 s	
	Après 18 s	
	Après 30 s	
	Automatique	
Messagerie externe		→ p. 41
Configuration Touche 1 *	Messagerie externe	→ p. 41
	Répondeur intégré	→ p. 41

* uniquement pour les bases **dotées** d'un répondeur

** uniquement pour les bases **dotées** d'un répondeur **et** si le numéro de la messagerie externe est enregistré

 Réglages

Date / Heure	→ p. 16
Réglage audio	Volume appel → p. 46
	Volume de la sonnerie → p. 47
	Tonalités d'avertis. → p. 48
	Alarme batterie → p. 48
	Sonneries (combiné) → p. 47
	Sonneries (base) → p. 49
Réglage écran	Ecran de veille → p. 46
	Couleur → p. 46
	Contraste → p. 46
Langue	→ p. 46
Inscription	Inscrire le combiné → p. 43
	Retirer le combiné → p. 44
Téléphonie	Décroché auto. → p. 46
	Intrusion interne → p. 45
	Type liste appels → p. 35
	Présélection réseau → p. 30
	Mélodie attente → p. 49
Système	Réinitialisation du combiné → p. 48
	Réinitialisation de la base → p. 50
	Utilisation d'un répéteur → p. 49
	Code confident. PIN système → p. 50
Mode Eco	→ p. 42
Mode Eco+	→ p. 42



Utilisation du téléphone

Appels externes

Les appels externes sont des appels à destination du réseau public.

 Entrer le numéro et appuyer sur la touche « Décrocher ».

ou :

 Maintenir la touche « Décrocher »  **enfoncée** puis entrer le numéro.

Appuyer sur la touche « Raccrocher »  pour interrompre la numérotation.

Pendant la communication, la durée de l'appel est affichée.

Remarque

L'utilisation du répertoire (→ p. 31), du journal des appels (→ p. 35) et de la liste des numéros bis (→ p. 33) permet d'éviter de répéter la saisie de numéros.

Fin de la communication

 Appuyer sur la touche « Raccrocher ».

Prise d'appel

Un appel entrant est signalé de trois manières sur le combiné : la sonnerie, une indication à l'écran et le clignotement de la touche « Décrocher » .

Appuyer sur la touche « Décrocher »  pour accepter l'appel.

Gigaset A520A : si vous ne souhaitez pas prendre l'appel, vous pouvez le renvoyer sur le répondeur :

Menu ▶ **Renvoi rép.** ▶ **OK**

Si le combiné est placé sur le chargeur et que la fonction **Décroché auto.** est activée (→ p. 46), le combiné prend automatiquement l'appel quand vous le retirez de la base/du chargeur.

Si la sonnerie est dérangement, vous pouvez la désactiver :

Menu ▶ **Silence** ▶ **OK**

Vous pouvez prendre l'appel tant qu'il est affiché à l'écran.

Service « Présentation du numéro de l'appelant »

Lors d'un appel, le numéro ou le nom de l'appelant s'affiche à l'écran aux conditions suivantes :

- ◆ L'opérateur prend en charge les services CLIP, CLI et CNIP.
 - CLI (Calling Line Identification) : le numéro de l'appelant est transmis.
 - CLIP (Calling Line Identification Presentation) : le numéro de l'appelant est affiché.
 - CNIP (Calling Name Identification Presentation) : le nom de l'appelant est affiché.
- ◆ Le service « Présentation du numéro de l'appelant » (CLIP) ou du nom (CNIP) de l'appelant a été souscrit auprès de l'opérateur.
- ◆ L'appelant a demandé à son opérateur d'activer la transmission de son numéro (CLI).

Affichage du numéro de l'appelant

Si le numéro de l'appelant est enregistré dans votre répertoire, son nom s'affiche.

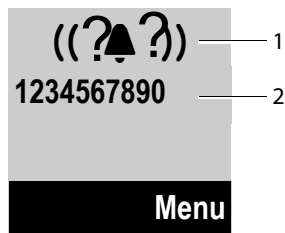

- 1 Icône de sonnerie
- 2 Numéro ou nom de l'appelant

L'affichage du numéro est remplacé par :

- ◆ **Appel externe**, si aucun numéro n'est transmis.
- ◆ **Appel masqué**, si l'appelant a désactivé le service « Présentation du numéro de l'appelant ».
- ◆ **Non disponible**, si l'appelant n'a pas demandé l'activation de cette fonction.

Affichage du nom de l'appelant

Si vous avez souscrit au service CNIP (présentation du nom de l'appelant), l'écran affiche, **outre** le numéro, le nom (lieu) de l'appelant tel qu'enregistré par l'opérateur. Si le numéro de l'appelant est enregistré dans votre répertoire, l'affichage du numéro et du nom de l'appelant est remplacé par l'entrée correspondante du répertoire.

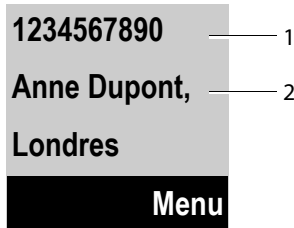

- 1 Numéro de l'appelant
2 Nom et lieu

L'écran indique :

- ◆ **Appel externe**, si aucun numéro n'est transmis.
- ◆ **Appel masqué**, si l'appelant a désactivé le service « Présentation du numéro de l'appelant ».
- ◆ **Non disponible**, si l'appelant n'a pas demandé l'activation de cette fonction.

Remarque

Il est possible de désactiver la sonnerie pour les appels masqués (lorsque l'appelant a désactivé le service « Présentation du numéro de l'appelant ») (→ p. 48).

Remarques concernant le service « Présentation du numéro de l'appelant » (CLIP)

Lorsque vous achetez votre téléphone, il est configuré pour que le numéro de l'appelant s'affiche à l'écran. Aucune configuration supplémentaire du Gigaset n'est nécessaire de votre part.

Néanmoins, si le numéro ne s'affiche pas, cela peut être dû aux raisons suivantes :

- ◆ Vous n'avez pas souscrit au service CLIP auprès de votre opérateur ou
- ◆ Votre téléphone est raccordé à un autocommutateur/un routeur à autocommutateur intégré (passerelle) qui ne transmet pas toutes les informations.

Votre téléphone est-il raccordé à un autocommutateur/une passerelle ?

Pour le savoir, vérifiez si un appareil se trouve entre le téléphone et le raccord intérieur du téléphone, par ex. un autocommutateur ou une passerelle. Vous pouvez également procéder à une réinitialisation :

- ▶ Débrancher brièvement l'autocommutateur, puis le rebrancher. Attendre ensuite que l'appareil redémarre.

Si le numéro de l'appelant ne s'affiche toujours pas :

- ▶ Vérifier les paramètres du service « Présentation du numéro de l'appelant » (CLIP) du téléphone et activer cette fonction le cas échéant. Rechercher le terme CLIP (ou un autre terme tel que Présentation du numéro, Transmission du numéro, Affichage de l'appelant, etc.) dans le mode d'emploi de l'appareil. Le cas échéant, consulter le fabricant de l'appareil.

Si vous n'arrivez toujours pas à résoudre le problème de cette façon, cela signifie peut-être que l'opérateur de ce numéro d'appel ne prend pas en charge la fonction CLIP.

L'appelant a-t-il activé la fonction « Présentation du numéro de l'appelant » auprès de son opérateur ?

- Vérifier si l'opérateur prend en charge la présentation du numéro de l'appelant (CLIP) et si cette fonction est activée. Le cas échéant, consulter l'opérateur.

Pour obtenir des informations complémentaires à ce sujet, consultez la page d'accueil Gigaset :

www.gigaset.com/service

Mode « Mains-libres »

Lorsque vous êtes en mode « Mains-libres », activez le haut-parleur dès que vous entendez votre correspondant et éloignez le combiné de votre oreille. Vous avez alors les deux mains libres et d'autres personnes peuvent entendre la conversation.

Remarque

Si vous souhaitez faire écouter la conversation à quelqu'un, vous devez en informer votre correspondant.

Activation/désactivation du mode « Mains-libres »

Pendant une communication et lorsque vous écoutez les messages du répondeur (Gigaset A520A uniquement), vous pouvez activer ou désactiver le mode « Mains-libres ».



Appuyer sur la touche « Mains-libres ».

Une seule pression de cette touche vous permet de passer du mode « Ecouteur » au mode « Mains-libres ». La touche s'allume lorsque la fonction « Mains-libres » est activée.

Pour placer le combiné sur le chargeur sans interrompre la communication en mode « Mains-libres » :

- Maintenir la touche « Mains-libres »  enfoncée pendant 2 secondes lors du placement sur la base.

Pour savoir comment régler le volume d'écoute, → p. 46.

Fonction secret

Vous pouvez désactiver le microphone de votre combiné pendant une communication.



Appuyer sur le côté **droit** de la touche de navigation pour couper le micro du combiné. **Microphone désactivé** s'affiche à l'écran.

Appuyer à nouveau sur la touche pour désactiver le mode secret.

Sélection automatique de l'opérateur (présélection)

Il est possible d'enregistrer un numéro de présélection qui s'ajoute **automatiquement** lors de la composition.

Dans la liste « **Avec présélection** », entrer les numéros à préfixe ou les premiers chiffres des numéros pour lesquels le numéro de présélection doit être utilisé.

Dans la liste « **Sans présélection** », entrer les exceptions de la liste « **Avec présélection** ».

Exemple :

Préfixe de présélection	0999
Avec présélection	08
Sans présélection	081 084

Tous les numéros commençant par 08, à l'exception de 081 et de 084, sont composés avec le numéro de présélection 0999.

Numéro d'appel	Numéro composé
07112345678 ▶	07112345678
08912345678 ▶	0999 08912345678
08412345678 ▶	08412345678

Enregistrement du numéro de présélection

Menu ▶ Réglages ▶ Téléphonie

- ▶ Présélection réseau
- ▶ Préfixe de présélection

 Entrer ou modifier le numéro de présélection.

OK Appuyer sur la touche écran.

Enregistrement ou modification des entrées des listes de présélection

Chaque liste peut contenir 11 entrées de 4 chiffres chacune.

Dans la liste « **Avec présélection** », des numéros sont éventuellement pré-réglés en fonction du pays. Toutes les communications nationales, ainsi que les appels en direction du réseau mobile sont par ex. **automatiquement** associés au numéro de présélection que vous avez préalablement enregistré.

Menu ▶ Réglages ▶ Téléphonie

- ▶ Présélection réseau
- ▶ Avec présélection / Sans présélection

 Sélectionner une entrée.

 Saisir ou modifier les premiers chiffres du numéro.

OK Appuyer sur la touche écran.

Désactivation provisoire de la présélection

 (maintenir enfoncée) ▶ **Menu**

- ▶ Arrêt présél. automatique
- ▶  (composer le numéro)

Désactivation permanente de la présélection

Menu ▶ Réglages ▶ Téléphonie

- ▶ Présélection réseau
- ▶ Préfixe de présélection

Effac. Appuyer sur la touche écran jusqu'à ce que le numéro de présélection soit effacé.

OK Appuyer sur la touche écran.

Répertoire et autres listes

Types de listes disponibles :

- ◆ Répertoire
- ◆ Liste des numéros bis
- ◆ Journaux des appels
- ◆ Journal du répondeur
(Gigaset A520A uniquement)

Le répertoire que vous créez est propre à chaque combiné. Vous pouvez toutefois envoyer les listes/entrées à d'autres combinés (→ p. 32).

Répertoire

Vous pouvez enregistrer 150 entrées au total dans le répertoire.

Remarque

Pour accéder rapidement à un numéro du répertoire (numéro abrégé), vous pouvez attribuer une touche au numéro. (→ Utilisation des touches de raccourci, p. 32).

Dans le **répertoire**, vous pouvez enregistrer

- ◆ des numéros et les noms correspondants,
- ◆ des couleurs et des sonneries VIP.

Le répertoire est accessible à l'aide de la touche .

Longueur des entrées

Numéro : max. 32 chiffres chacun
Nom : max. 16 caractères chacun

Saisie de la première entrée du répertoire

 ▶ **Répertoire vide. Nouv. entrée ?**

 Entrer le numéro et appuyer sur **OK**.

 Entrer le nom et appuyer sur **OK**.

Enregistrement d'un numéro dans le répertoire

 ▶ **Menu** ▶ **Nouvelle entrée**

 Entrer le numéro et appuyer sur **OK**.

 Entrer le nom et appuyer sur **OK**.

Classement des entrées du répertoire

En règle générale, les entrées du répertoire sont classées par ordre alphabétique des noms de famille. Les espaces et les chiffres sont prioritaires.

L'ordre de tri est le suivant :



1. Espace
2. Chiffres (0-9)
3. Lettres (alphabétique)
4. Autres caractères

Pour qu'une entrée ne soit pas classée par ordre alphabétique, faire précéder le nom d'un espace ou d'un chiffre. Elle s'affiche alors au début du répertoire.



Sélection d'une entrée du répertoire

 Ouvrir le répertoire.

Vous avez le choix entre les possibilités suivantes :



- ◆ Faire défiler la liste à l'aide de la touche  jusqu'à ce que le nom recherché soit sélectionné.
- ◆ Saisir les premiers caractères du nom, faire défiler la liste jusqu'à l'entrée à l'aide de la touche , le cas échéant.

Numérotation à partir du répertoire principal

 ▶  (sélectionner une entrée)

 Appuyer sur la touche « Décrocher ».

Gestion des entrées du répertoire

 ▶  (sélectionner une entrée)

 Appuyer sur la touche écran.

Vous pouvez sélectionner les fonctions suivantes à l'aide de la touche  :

Appel VIP Mélodie

Marquer une entrée du répertoire comme VIP (Very Important Person) en lui attribuant une sonnerie spéciale.

L'entrée du répertoire sera marquée du symbole . Vous pourrez alors reconnaître les appels VIP à leur sonnerie.

Appel VIP Couleur

Marquer une entrée du répertoire comme VIP (Very Important Person) en lui attribuant une couleur de fond spéciale. L'entrée du répertoire s'affichera dans cette couleur de fond et sera marquée du symbole .

Modifier entrée

Modifier le numéro si besoin, puis appuyer sur .

Modifier le nom si besoin, puis appuyer sur .

Afficher le numéro

Modifier ou compléter un numéro enregistré, puis le composer avec  ou l'enregistrer comme nouvelle entrée.

Après l'affichage du numéro :

 ▶ Copie vers le répertoire ▶ 

Effacer entrée

Supprimer l'entrée sélectionnée.

Copier l'entrée

Envoyer une entrée à un autre combiné (→ Transfert du répertoire à un autre combiné, p. 32).

Effacer la liste

Supprimer **toutes** les entrées du répertoire.



Copier la liste





Envoyer l'ensemble du répertoire à un autre combiné (→ Transfert du répertoire à un autre combiné, p. 32).

Touche de raccourci

Créer une touche de raccourci pour la numérotation abrégée de l'entrée sélectionnée (→ Utilisation des touches de raccourci, p. 32).

Utilisation des touches de raccourci

Vous pouvez attribuer des entrées du répertoire aux touches  et  à  :

 ▶  (Sélectionner une entrée) ▶ 
▶ Touche de raccourci ▶  (Appuyer sur la touche à laquelle l'entrée doit être affectée).

Pour composer le numéro, maintenir **enfoncée** la touche correspondante.

Transfert du répertoire à un autre combiné

Vous pouvez transférer des entrées du répertoire d'autres combinés sur votre nouveau combiné. Les entrées d'anciens combinés sont également transférables.



Conditions :

- ◆ Le combiné du destinataire et celui de l'émetteur sont inscrits sur la même base.
- ◆ L'autre combiné et la base peuvent recevoir et envoyer des entrées de répertoire.

 ▶  (Sélectionner une entrée)

▶  (Ouvrir le menu)

▶ Copier l'entrée / Copier la liste

 Sélectionner le numéro interne du combiné destinataire et appuyer sur la touche .

Vous pouvez copier plusieurs entrées successivement en répondant  à la question **Entrée copiée. Autre copie?**

Un message s'affiche à l'écran pour confirmer le transfert. La tonalité de validation se fait entendre.

A noter :

- ◆ Les entrées avec des numéros identiques ne sont pas remplacées sur le combiné destinataire.
- ◆ Le transfert s'interrompt si le téléphone sonne ou si la mémoire du combiné destinataire est pleine.
- ◆ Les mélodies et couleurs VIP associées aux entrées ne sont pas transférées.

Copie du numéro affiché dans le répertoire

Dans le répertoire, vous pouvez copier des numéros qui s'affichent dans une liste, par exemple dans le journal des appels ou la liste des numéros bis.

Si vous avez accès au service CNIP (« Présentation du numéro de l'appelant »), les 16 premiers caractères du nom transmis sont copiés.

Un numéro s'affiche :



Menu ▶ Copie vers le répertoire

- ▶ Compléter l'entrée (→ Enregistrement d'un numéro dans le répertoire, p. 31).

Gigaset A520A : pendant la copie du numéro à partir du journal du répondeur, l'écoute des messages est interrompue.

Copie d'un numéro depuis le répertoire





Dans certains cas (par ex. pendant un appel externe ou la préparation de la numérotation), vous pouvez ouvrir le répertoire pour copier un numéro. Il n'est pas nécessaire que le combiné soit en mode veille.

-  Ouvrir le répertoire.
-  Sélectionner l'entrée et appuyer sur la touche **OK**.



Liste des numéros bis

La liste des numéros bis comporte les dix derniers numéros composés sur le combiné (max. 32 chiffres). Si le numéro est enregistré dans votre répertoire, le nom associé est affiché.

Répétition manuelle de la numérotation

-  Appuyer **brèvement** sur la touche « Décrocher ».
- Ou**
- Bis**
-  Appuyer sur la touche écran.
-  Sélectionner une entrée.
-  Appuyer sur la touche « Décrocher ». Le numéro est composé.

Gestion de la liste des numéros bis

-  Appuyer brièvement sur la **touche « Décrocher »**.
- Ou**
- Bis**
-  Appuyer sur la touche écran.
-  Sélectionner une entrée.
- Menu**
- Ouvrir le menu.

Vous pouvez sélectionner les fonctions suivantes à l'aide de la touche  :

Afficher le numéro

(comme dans le répertoire → p. 32)

Copie vers le répertoire (→ Enregistrement d'un numéro dans le répertoire, p. 31)

Effacer entrée

Supprimer l'entrée sélectionnée.

Effacer la liste

Supprimer **toutes** les entrées de la liste des numéros bis.

Fonctions de la touche « Messages »

Ouverture des listes



La touche « Messages »  vous permet d'ouvrir les listes suivantes :

- ◆ Journal du répondeur (Gigaset A520A uniquement) ou Messagerie externe si votre opérateur prend en charge cette fonction et si la numérotation rapide est configurée pour la messagerie externe (→ p. 41).
- ◆ Journal des appels

Répertoire et autres listes

Dès qu'une **nouvelle entrée** apparaît dans l'une des listes, une tonalité d'avertissement retentit.

En **mode veille**, une icône, différente selon le type de nouvelle entrée, s'affiche à l'écran :

Icone	Nouveau message...
	... dans le journal du répondeur (Gigaset A520A uniquement) ou sur la messagerie externe
	... dans la liste des appels manqués

Le nombre de **nouvelles** entrées s'affiche sous l'icône correspondante.

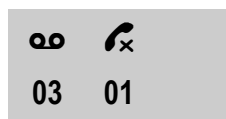



Remarque

Si des appels sont enregistrés dans la messagerie externe, selon le réglage du type de liste, vous recevez un message (voir le mode d'emploi fourni par votre opérateur).

En appuyant sur la touche « Messages » , vous pouvez consulter toutes les listes de messages ainsi que le journal de la messagerie externe.

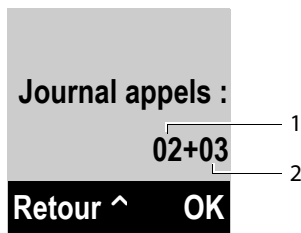
La liste est affichée avec le nombre d'entrées nouvelles (1) et le nombre d'entrées anciennes lues (2) (exemple) :



Sélectionner une liste avec la touche . Pour ouvrir, appuyer sur **OK**.

Activation/désactivation de la touche « Messages »

Vous pouvez configurer votre téléphone pour que la touche « Messages »  clignote (réglage par défaut) ou non en cas de nouveaux messages. Procéder comme suit :



- ▶ Appuyer sur la combinaison de touches suivante :

 ▶ * 0 # - 0 - 5 - # - 7 -

L'écran indique :



97



- ▶ Appuyer sur l'une des touches suivantes pour sélectionner le type de message :

 pour les appels manqués
ou  pour les messages sur le répondeur (Gigaset A520A uniquement)/la messagerie externe

Votre choix s'affiche (par ex. 5 pour les appels manqués) et le paramètre actuel clignote :

975 SET : [0]

- ▶ Appuyer sur la touche  ou  pour configurer les réglages en cas de nouveaux messages :

 La touche Messages clignote (appuyer dessus pour l'éteindre)
ou  La touche Messages ne clignote pas

Votre choix s'affiche (par ex. 1) :

975 SET : [1]

- ▶ Appuyer sur la touche écran **OK**.

Journal du répondeur (Gigaset A520A uniquement)

Le **journal du répondeur** vous permet d'écouter les messages sur le répondeur (→ p. 37).

Journal des appels

Condition : « Présentation du numéro de l'appelant » (CLIP, p. 27)

Selon le type de liste configuré, le journal des appels contient les 25 derniers numéros

- ◆ Tous les appels
 - les appels reçus
 - les appels non décrochés
 - les appels enregistrés par le répondeur (Gigaset A520A uniquement)
- ◆ Appels manqués
 - les appels non décrochés
 - les appels non enregistrés par le répondeur (Gigaset A520A uniquement)

En mode veille, vous pouvez ouvrir le journal des appels à l'aide de la touche « Messages » .

Définition du type de liste du journal des appels

Menu ▶ Réglages ▶ Téléphonie
▶ Type liste appels

Appels perdus / Tous les appels

Sélectionner et appuyer sur **OK**
( = activé).

 Maintenir la touche **enfoncée**
(en veille).

Les entrées du journal des appels sont conservées lorsque vous modifiez le type de liste.

Entrée de journal

Exemple d'entrée de journal :

Nvl Appel	02
1234567890	
28.06.	08:34
Retour ^	Menu

- ◆ Etats possibles
 - **Nvl Appel** : nouvel appel manqué.
 - **Appel lu** : entrée déjà lue.
 - **Appel reçu** : appel accepté.
 - **Répondeur** (Gigaset A520A) : le répondeur a accepté l'appel. Un message a été enregistré.
- ◆ Numéro actuel de l'entrée
- ◆ Numéro ou nom de l'appelant
- ◆ Date et heure de l'appel (en fonction du réglage, → p. 16).

Appuyer sur la touche « Décrocher »  pour rappeler l'appelant sélectionné.

Appuyer sur la touche écran **Menu** pour sélectionner les fonctions suivantes :

Effacer entrée

Supprimer l'entrée sélectionnée.

Copie vers le répertoire (→ Enregistrement d'un numéro dans le répertoire, p. 31)

Effacer la liste

Supprimer **toutes** les entrées du journal.

Lorsque vous quittez le journal des appels, toutes les entrées reçoivent le statut « lues ».

Utilisation du répondeur de la base Gigaset A520A

Vous pouvez utiliser le répondeur à partir des touches de la base (→ p. 5), du combiné ou à distance (avec un autre téléphone/téléphone portable). Vous pouvez enregistrer vos propres annonces à partir du combiné.

Utilisation du répondeur depuis le combiné

Si, lors de l'utilisation du répondeur à partir du combiné, un message ou une annonce doit être diffusé, le haut-parleur du combiné est activé **automatiquement**. La touche « Mains-libres »  permet de le désactiver.

Activation/désactivation du répondeur

Menu ▶ **Messagerie**

▶ **Répondeur**  = activé

Si la mémoire du répondeur est pleine, le répondeur ne peut pas être activé. Un message vous invitant à effacer les anciens messages s'affiche.

Le temps d'enregistrement restant est annoncé après l'activation du répondeur. Si l'heure n'est pas réglée, un message s'affiche vous invitant à effectuer le réglage (réglage de l'heure → p. 16). L'icône  s'affiche à l'écran.

Le téléphone est livré avec une annonce standard. En l'absence d'annonce personnalisée, l'annonce standard est utilisée.

Enregistrement de l'annonce

Menu ▶ **Messagerie** ▶ **Annonces**

▶ **Enregistrer une annonce**

▶ **Démarrer enregistrer.?**

OK Appuyer sur la touche écran pour commencer l'enregistrement.

Une tonalité retentit (bip court).

- ▶ Enregistrer l'annonce (3 secondes min.). Porter le téléphone directement à l'oreille comme pour téléphoner avec le combiné et parler normalement dans le microphone.

OK Appuyer sur la touche écran pour terminer l'enregistrement.

Appuyer sur  ou sur **Retour** pour annuler l'enregistrement. Reprendre l'enregistrement en appuyant sur **OK**.

L'annonce est diffusée après l'enregistrement pour vous permettre de la contrôler.

A noter :

- ◆ L'enregistrement se termine automatiquement au bout de 170 secondes ou en cas de pause supérieure à 2 secondes.
- ◆ En cas d'annulation d'un enregistrement, l'annonce standard est de nouveau utilisée.

Ecoute de l'annonce

Menu ▶ **Messagerie** ▶ **Annonces**

▶ **Ecouter une annonce**

Si aucune annonce personnalisée n'est enregistrée, l'annonce standard est utilisée.

Effacement de l'annonce

Menu ▶ **Messagerie** ▶ **Annonces**

▶ **Effacer une annonce**

OK Appuyer sur la touche écran pour valider la demande.

Après la suppression, l'annonce standard est réutilisée.

Remarque

La suppression d'annonces peut prendre un certain temps.

Écoute de messages

Chaque message comprend la date et l'heure de la réception (selon le paramétrage, → p. 16), qui s'affichent lors de l'écoute du message. Le service « Présentation du numéro de l'appelant » permet d'afficher le numéro ou le nom de l'appelant. Si le numéro de l'appelant est enregistré dans le répertoire, son nom s'affiche.

Les nouveaux messages qui n'ont pas encore été consultés sont signalés à l'écran par une icône et un nombre :



03

La touche « Messages »  clignote sur le combiné.

Pour écouter les messages :

 Appuyer sur la touche « Messages ».

Répondeur :

Le cas échéant, sélectionner et appuyer sur **OK**.



Si de nouveaux messages ont été enregistrés, l'écoute commence par le premier nouveau message ou, à défaut, par le message le plus ancien.

Si le message a été enregistré avec la date et l'heure, vous entendrez une annonce avant l'écoute.

Un nouveau message devient un « ancien message » après écoute de l'heure et de la date de réception (après env. 3 s).

Arrêt et contrôle de l'écoute



Pendant l'écoute des messages :



 **Arrêter l'écoute.** Pour poursuivre, appuyer de nouveau sur .

Ou

 Arrêter l'écoute.

Pour poursuivre : **Suivant** ▶ **OK**

 ou  **Revenir au début du message en cours.**
Appuyer 2 x : retour au message précédent.

 ou  **Passer au message suivant.**
Appuyer 2 x : sauter le message suivant.

Lors d'une interruption de plus d'une minute, le répondeur repasse en mode veille.

Enregistrement du numéro d'un message dans le répertoire

Pendant l'écoute ou en mode pause :

 ▶ **Copie vers le répertoire**

▶ Compléter l'entrée → p. 33.

Remarque

Vous pouvez aussi démarrer l'écoute de messages avec le menu :

 ▶ **Messagerie** ▶ **Écoute messg.**

▶ **Répondeur intégré**

Suppression de messages

Vous pouvez effacer tous les anciens messages ou certains d'entre eux.

Effacement de tous les anciens messages

Pendant l'écoute ou en mode pause :

 ▶ **Effacer les messages lus**

 Appuyer sur la touche écran pour valider la demande.

Suppression de certains anciens messages

Pendant la lecture :

 appuyer sur la touche écran.

Filtrage d'appel / Interception

Vous pouvez intercepter un appel pendant son enregistrement sur le répondeur ou lorsque vous utilisez l'interrogation à distance.

Accept Appuyer sur la touche écran.

L'enregistrement est interrompu et vous pouvez parler avec l'appelant.

Si, lorsque vous prenez la communication, l'enregistrement a débuté depuis 3 secondes, l'appel apparaît comme nouveau message. La touche  clignote sur le combiné.

Vous pouvez prendre l'appel même s'il n'est pas signalé sur le combiné.

Transfert de la communication externe vers le répondeur

Vous pouvez renvoyer un appel externe entrant vers le répondeur, même lorsque ce dernier est désactivé.

Condition : la mémoire du répondeur ne doit pas être pleine.

Un appel externe est signalé sur le combiné :

Menu ▶ **Renvoi rép.** ▶ **OK**

Le répondeur démarre immédiatement en mode répondeur enregistreur et accepte l'appel. Le délai défini pour le déclenchement du répondeur (→ p. 39) est ignoré.

Enregistrement de conversation

Vous pouvez enregistrer un appel externe à l'aide du répondeur.

- ▶ Informer l'interlocuteur que la conversation est enregistrée.

En communication :

Menu Ouvrir le menu.

Enregistrer l'appel

Sélectionner et appuyer sur **OK**.

L'enregistrement est signalé à l'écran par un message et placé dans le journal du répondeur comme nouveau message.

Fin Appuyer sur la touche écran pour terminer l'enregistrement.

La durée d'enregistrement maximale dépend de l'espace mémoire disponible sur le répondeur. Si la mémoire est pleine, une tonalité de fin retentit, l'enregistrement est interrompu et l'appel enregistré jusqu'à ce moment est placé dans le journal du répondeur en tant que nouveau message.

Activation/désactivation de l'écoute en tiers

Pendant que quelqu'un laisse un message sur votre répondeur, vous pouvez l'écouter à l'aide du haut-parleur de la base ou du combiné.

Activation/désactivation permanente de l'écoute en tiers

Menu ▶ **Messagerie**
▶ **Filtrage d'appel sur répondeur**
▶ **Combiné / Base**  = activé)

L'écoute en tiers peut être activée simultanément sur la base et le combiné.

Désactivation de l'écoute en tiers pour l'enregistrement en cours

Durant l'enregistrement, vous pouvez désactiver la fonction pour le combiné.

 Appuyer sur la touche « Raccrocher ».

Réglage des paramètres d'enregistrement

A la livraison, le répondeur est déjà configuré. Vous pouvez personnaliser les réglages à l'aide du combiné.

Longueur de l'enregistrement

Vous pouvez définir la longueur maximale d'enregistrement d'un message :

1 minute, 2 minutes, 3 minutes ou **Maximum**.

Menu ▶ **Messagerie**

▶ **Longueur des messages**



Sélectionner la durée d'enregistrement et appuyer sur **OK** (= sélectionné).

Réglage du délai d'enclenchement

Vous pouvez définir le moment où le répondeur doit accepter un appel :

Immédiat, Après 10 s, Après 18 s, Après 30 s ou **Automatique**.

Menu ▶ **Messagerie**

▶ **Enclenchement du répondeur**



Sélectionner le délai et appuyer sur **OK** (= sélectionné).

Remarque sur le déclenchement du répondeur

Avec **Automatique**, les options pour le délai de déclenchement sont les suivantes :

- ◆ En l'absence de nouveaux messages, le répondeur accepte l'appel au bout de 18 s.
- ◆ En présence de nouveaux messages, il accepte l'appel au bout de 10 s.

Lors de l'interrogation à distance (→ p. 40), vous savez, au bout de 15 s environ, qu'aucun nouveau message n'est présent (sinon le répondeur aurait déjà accepté votre appel). Si vous raccrochez à cet instant, vous ne payez aucuns frais de communication.

Réaffectation de la numérotation rapide au répondeur avec la touche 1

Pour appeler le répondeur, vous n'avez pas besoin de passer par le menu, il vous suffit de maintenir la touche **1** **enfoncee**.

A la livraison, le répondeur intégré est pré-configuré. Si vous avez paramétré la numérotation rapide à la messagerie externe (→ p. 41), vous pouvez modifier ce réglage.

Menu ▶ **Messagerie**

▶ **Configuration Touche 1**

Répondeur intégré

Sélectionner et appuyer sur **OK**.

La configuration choisie pour la numérotation rapide est valable pour tous les combinés inscrits.

Interrogation à distance

Vous pouvez interroger ou activer le répondeur à partir de n'importe quel poste téléphonique (p. ex. à partir d'une chambre d'hôtel, d'une cabine téléphonique).

Conditions :

- ◆ Vous avez défini un code PIN système différent de 0000 (→ p. 50).
- ◆ Le téléphone utilisé pour l'interrogation à distance doit fonctionner en mode « Fréquence vocale (FV) », ce qui signifie que vous entendez différentes tonalités lorsque vous appuyez sur les touches.

Appel du répondeur et écoute de messages



Composer votre propre numéro.



Pendant l'écoute de l'annonce : appuyer sur la touche  et saisir le code PIN système.

Le système indique la présence éventuelle de nouveaux messages. L'écoute des messages commence. Vous pouvez désormais commander le répondeur à l'aide du clavier.

Les touches suivantes permettent de commander le répondeur à distance :

- 1** Retour au début du message en cours.
Appuyer 2 x : retour au message précédent.
- 2** Arrêter l'écoute. Pour poursuivre, appuyer à nouveau sur la touche.
- 3** Passer au message suivant.
- 0** Effacer le message en cours.

Activation du répondeur

- ▶ Composer votre numéro et laisser sonner jusqu'à entendre : « Veuillez saisir votre code PIN ».



Saisir le code PIN système.

Votre répondeur est activé. Vous entendez l'annonce indiquant la durée d'enregistrement restante.

L'écoute des messages commence.

Il n'est pas possible de désactiver le répondeur à distance.

Utilisation de la messagerie externe

La messagerie externe est le répondeur de votre opérateur sur le réseau. Si nécessaire, informez-vous auprès de votre opérateur.

Vous pouvez utiliser la messagerie externe après **souscription** de ce service auprès de votre opérateur.

Utilisation de la numérotation rapide vers la messagerie externe

Pour appeler le répondeur, vous n'avez pas besoin de passer par le menu, il vous suffit de maintenir la touche  **enfoncée**.

Gigaset A520 : la numérotation rapide est prédéfinie pour la messagerie externe. Il ne vous reste plus qu'à entrer le numéro de la messagerie externe.

Menu ▶ **Messagerie** ▶ **Messagerie externe**
(☑ = sélectionné)



Entrer le numéro de la messagerie externe puis appuyer sur **OK**.

Gigaset A520A : la numérotation rapide est prédéfinie pour le répondeur intégré. Vous pouvez modifier ce réglage et définir la numérotation rapide vers la messagerie externe.

Menu ▶ **Messagerie** ▶ **Messagerie externe**



Entrer le numéro de la messagerie externe, puis appuyer sur **OK**.

▶ Configuration Touche 1

▶ **Messagerie externe** (☑ = sélectionné)

La configuration choisie pour la numérotation rapide est valable pour tous les combinés.

Appel de la messagerie externe



Maintenir la touche enfoncée. Vous êtes directement connecté à la messagerie externe.

Remarque

Vous pouvez également établir une liaison avec la messagerie externe par l'intermédiaire du menu :

Menu ▶ **Messagerie** ▶ **Ecoute messg.**
▶ **Messagerie externe** (Gigaset A520A uniquement)

Consultation de la messagerie externe

Lorsqu'un message arrive, vous recevez un appel de la messagerie externe. Le numéro de la messagerie externe s'affiche à l'écran si vous êtes abonné au service « Présentation du numéro de l'appelant ». Si vous prenez l'appel, vous entendez les nouveaux messages reçus. Si vous ne le prenez pas, le numéro de la messagerie externe est enregistré dans la liste des appels manqués et la touche « Messages » clignote (→ p. 33).

Remarque

Si vous enregistrez le numéro de la messagerie externe dans votre répertoire, sous la dénomination « messagerie externe », cette dénomination s'affichera également dans le journal des appels.

ECO DECT

Grâce à votre Gigaset, vous contribuez à la sauvegarde de l'environnement.

Diminution de la consommation électrique

Grâce à son alimentation basse consommation, le téléphone consomme peu d'électricité.

Réduction des émissions

Les émissions sont **automatiquement** réduites :

- ◆ **Combiné** : plus la distance entre le combiné et la base est courte, plus les émissions sont faibles.
- ◆ **Base** : si un seul combiné est inscrit et se trouve sur la base, la puissance d'émission est réduite à près de zéro.

Vous pouvez également diminuer les émissions du combiné et de la base en utilisant le **Mode Eco** :

Mode Eco

Réduit toujours les émissions du combiné et de la base de 80 %, que vous téléphoniez ou non. Lorsque le **Mode Eco** est activé, la portée diminue de 50 % environ. C'est pourquoi nous vous recommandons d'utiliser le **Mode Eco** si vous n'avez pas besoin d'une grande portée.

Elimination des émissions

Mode Eco+

Si vous activez le **Mode Eco+**, les émissions (puissance DECT) de la base et du combiné sont supprimées en mode veille, même si vous utilisez plusieurs combinés, dans la mesure où ils prennent tous en charge le **Mode Eco+**.

Les **Mode Eco / Mode Eco+** peuvent être activés ou désactivés indépendamment l'un de l'autre et fonctionnent aussi sur plusieurs combinés.

Activation/Désactivation du Mode Eco

Menu ▶ Réglages ▶ Mode Eco



OK Appuyer sur la touche écran.
(Un message s'affiche lors de l'activation ; confirmer en appuyant sur **OK**). ☑ = activé.

Activation/Désactivation du Mode Eco+

Menu ▶ Réglages ▶ Mode Eco+

OK Appuyer sur la touche écran
(☑ = activé).

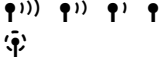
Affichage de l'état

Icône à l'écran	
	Intensité de la réception : – Bonne à faible – Aucune réception
	Mode Eco+ activé (en mode veille, remplace l'icône d'intensité de la réception)

Remarques

- ◆ Lorsque le **Mode Eco+** est activé, vous pouvez vérifier l'accès à la base en maintenant **enfoncée** la touche « Décomposer » . Si la base est disponible, la tonalité libre retentit.
- ◆ Avec le **Mode Eco+** activé :
 - L'établissement de la communication est décalé d'environ 2 secondes.
 - L'autonomie en veille du combiné est réduite d'environ 50 %.
- ◆ Lors de l'inscription de combinés qui ne prennent pas en charge le **Mode Eco+**, ce mode est désactivé sur la base et sur tous les combinés.
- ◆ Lorsque le **Mode Eco** est activé, la portée de la base est plus faible.
- ◆ Le **Mode Eco / Mode Eco+** et le répéteur (→ p. 49) ne peuvent pas être utilisés simultanément. En d'autres termes, lorsque vous utilisez un répéteur, vous ne pouvez pas activer le **Mode Eco** ni le **Mode Eco+**.

Utilisation du combiné comme réveil

Condition : la date et l'heure ont été réglées au préalable (→ p. 16).

Activation/désactivation du réveil

Menu ▶ Réveil ▶ Activation (☑ = activé)

Lorsque vous activez le réveil, le menu de réglage du réveil s'ouvre automatiquement.

L'icône ☺ et l'heure de réveil s'affichent à l'écran.

La sonnerie est signalée à l'écran (→ p. 3) avec la mélodie et le volume sélectionnés (→ p. 47). Le réveil retentit pendant 60 secondes. Si aucune touche n'est actionnée, le réveil est répété deux fois toutes les cinq minutes puis désactivé.

Pendant un appel, le réveil n'est signalé que par un bip court.

Réglage de l'heure de réveil

Menu ▶ Réveil ▶ Heure de réveil



Entrer les heures et minutes de l'heure de réveil et appuyer sur **OK**.

Désactivation/répétition du réveil après une pause (mode « Rappel »)

Condition : le réveil retentit.

Arrêt Appuyer sur la touche écran. Le réveil est désactivé.

ou

Pause Appuyer sur la touche écran ou sur une touche quelconque. Le réveil s'éteint puis est répété au bout de 5 minutes. Au bout de la seconde répétition, le réveil est totalement désactivé.

Utilisation de plusieurs combinés

Inscription/appairage des combinés

Vous pouvez inscrire/appairer jusqu'à 4 combinés sur votre base. Chaque **combiné supplémentaire** doit être inscrit sur la base pour être opérationnel !

Inscription du combiné Gigaset sur la base Gigaset A520/A520A

L'inscription manuelle du combiné doit être initiée à la fois sur le combiné (1) et sur la base (2).

Une fois l'inscription effectuée, le combiné passe en mode veille. Le numéro interne du combiné s'affiche à l'écran, par ex. **INT 1**. Sinon, répéter la procédure.

1) Sur le combiné

Menu ▶ Réglages ▶ Inscription

▶ **Inscrire le combiné**

Inscr. combiné en cours s'affiche à l'écran.

2) Sur la base

▶ Dans un délai de 60 secondes, maintenir **enfoncée** la touche « Inscription/Paging » de la base (→ p. 5) pendant environ 3 secondes.

Inscription d'autres combinés

Vous pouvez inscrire manuellement d'autres combinés Gigaset et d'autres combinés compatibles GAP comme suit.

1) Sur le combiné

▶ Lancer l'inscription du combiné conformément à son propre mode d'emploi.

2) Sur la base

▶ Maintenir **enfoncée** la touche « Inscription/Paging » de la base (→ p. 5) pendant environ 3 secondes.

Retrait de combinés

Vous pouvez, à partir de n'importe quel combiné Gigaset, désinscrire un autre combiné inscrit.

Menu ▶ Réglages ▶ Inscription

▶ Retirer le combiné

 Sélectionner le correspondant interne à retirer et appuyer sur **OK**.
Le combiné que vous êtes en train d'utiliser est indiqué par < .

 Saisir le code PIN système correct et appuyer sur **OK**.



OK Appuyer sur la touche écran.

Recherche d'un combiné (« Paging »)

Si vous avez égaré votre combiné, vous pouvez le rechercher à l'aide de la base.

- ▶ Appuyer **brèvement** sur la touche « Inscription/Paging » (→ p. 5).
- ▶ Tous les combinés sonnent simultanément (« Paging »), même si les sonneries sont désactivées.

Arrêt de la recherche

- ▶ Appuyer **brèvement** sur la touche « Inscription/Paging » de la base ou appuyer sur la touche « Décrocher »  ou la touche « Raccrocher »  du combiné.

Appel interne

Les appels internes sont des communications gratuites entre combinés inscrits sur la même base.

Appeler un combiné en particulier

 Activer l'appel interne.

 Entrer le numéro du combiné.

Ou :

 Activer l'appel interne.

 Sélectionner le combiné.

 Appuyer sur la touche « Décrocher ».

Appel de tous les combinés (« Appel général »)

 Maintenir la touche **enfoncée**.

Ou :

 Activer l'appel interne.

 Appuyer sur la touche « Etoile ».

Ou :

 Activer l'appel interne.

Appel général

Sélectionner puis

 Appuyer sur la touche « Décrocher ».

Tous les combinés sont appelés.

Fin de la communication

 Appuyer sur la touche « Raccrocher ».

Transfert d'un appel vers un autre combiné/activation d'un double appel interne

Vous êtes en communication avec un correspondant externe et vous pouvez simultanément appeler un correspondant interne afin de réaliser un double appel.

 Ouvrir la liste de combinés. Le correspondant externe entend la mélodie d'attente, si elle est activée (→ p. 49).

 Sélectionner le combiné ou **Appel général** et appuyer sur **OK**.

Lorsque l'abonné interne répond :

- ▶ Annoncer éventuellement la communication externe.

soit

 Appuyer sur la touche « Raccrocher ». La communication externe est transférée vers l'autre combiné.

soit

Retour

Appuyer sur la touche écran. Vous êtes de nouveau mis en communication avec le correspondant externe.

Vous pouvez aussi appuyer sur la touche « Raccrocher »  lors d'un transfert d'appel avant que l'utilisateur interne ne décroche.

Dans ce cas, si le correspondant interne ne répond pas ou si sa ligne est occupée, l'appel vous est automatiquement renvoyé.

Acceptation d'un signal d'appel

En cas de réception d'un appel externe pendant une communication interne, un signal d'appel (bip court) retentit. Le service « Présentation du numéro de l'appelant » affiche le numéro ou le nom de l'appelant à l'écran.

 Pour mettre fin à la communication interne, appuyer sur la touche « Raccrocher ».

 Appuyer sur la touche « Décrocher » pour prendre la communication externe.

Participation à une communication externe (conférence)

Condition : la fonction **Intrusion interne** est activée.

Vous êtes en communication avec un correspondant externe. Un correspondant interne peut « entrer » dans cette communication et participer à la conversation. Cette intrusion est signalée à tous les correspondants par une tonalité.

Activation/désactivation de la fonction Intrusion interne

Menu ▶ Réglages ▶ Téléphonie
▶ Intrusion interne

Activer ou désactiver la fonction en appuyant sur **OK** (= activé).

Utiliser la fonction Intrusion interne

La ligne est occupée par une communication externe. Votre écran affiche un message correspondant. Vous voulez participer à la communication externe en cours.

 Maintenir la touche « Décrocher » **enfoncée**.

Vous participez à la communication. Tous les participants entendent un bip sonore. Pendant ce temps, l'écran de ce combiné affiche le message **Conférence** et n'autorise pas la numérotation.

Fin de l'intrusion

 Appuyer sur la touche « Raccrocher ».

Tous les participants entendent un bip sonore.

Si le **premier** correspondant interne appuie sur la touche « Raccrocher » , la liaison entre le combiné raccordé et le correspondant externe est maintenue.

Personnalisation d'un combiné

Les noms « INT 1 », « INT 2 », etc. sont attribués automatiquement lors de l'inscription. Vous pouvez modifier ces noms. Le nom ne peut pas comporter plus de 10 caractères. Le nom modifié apparaît dans la liste de chacun des combinés.

 Ouvrir la liste des combinés. Votre combiné est signalé par la marque <.

 Sélectionner le combiné.

Menu Ouvrir le menu.

Renommer

 Saisir le nom.

OK Appuyer sur la touche écran.

Réglages du combiné

Votre combiné est préconfiguré. Vous pouvez personnaliser les paramètres.

Modification de la langue de l'écran





Vous avez le choix entre différentes langues d'affichage pour les textes :

Menu ▶ Réglages ▶ Langue

La langue actuellement sélectionnée est signalée par .

 Sélectionner la langue et appuyer sur **OK**.

Vous avez malencontreusement défini la mauvaise langue (et l'affichage est incompréhensible) :

 ▶  6  4 

 Sélectionner la langue correcte et appuyer sur **OK**.

Réglage de l'écran/écran de veille

Vous avez le choix entre quatre modèles de couleurs et plusieurs niveaux de contraste. Vous pouvez également paramétrer un économiseur d'écran.

Menu ▶ Réglages ▶ Réglage écran

Vous avez le choix entre les possibilités suivantes :

Ecran de veille

En mode veille, vous pouvez afficher l'horloge numérique en guise d'écran de veille. Celle-ci remplace l'affichage du mode veille. Vous pouvez sélectionner **Aucun écran de veille** ou **Horloge digitale**.

L'écran de veille ne s'affiche pas dans certaines situations, par ex. pendant une communication ou lorsque le combiné est désinscrit.

Appuyer **brèvement** sur la touche « Raccrocher »  pour que l'écran se mette en veille.

Couleur

Vous pouvez modifier la couleur de l'éclairage du fond d'écran. Vous pouvez choisir entre quatre modèles de couleurs.

Contraste

Neuf niveaux de contraste sont disponibles.

Activation/désactivation du décroché automatique

Si cette fonction est activée, soulever simplement le combiné du chargeur pour prendre un appel, sans appuyer sur la touche « Décrocher » .

Menu ▶ Réglages ▶ Téléphonie

▶ **Décroché auto.**

OK Appuyer sur la touche écran ( = activé).

Modification du volume de l'écouteur ou du volume du mode « Mains-libres »



Vous disposez de cinq niveaux de réglage pour le volume du mode « Mains-libres » et de l'écouteur.

En mode veille :

 ▶ **Volume appel**



Volume combiné / Volume mains-libres

Sélectionner et appuyer sur **OK**.

 Régler le volume (par ex. volume 3 = .

OK Appuyer sur la touche écran pour enregistrer le réglage.

Au cours d'une communication utilisant l'écouteur ou en mode « Mains-libres » :

-  Appuyer sur la touche de navigation pour ouvrir directement le menu de réglage du volume. Régler le volume de l'écouteur ou du mode « Mains-libres » avec .

Le réglage est enregistré automatiquement après environ 3 secondes ; sinon, appuyer sur la touche écran **OK**.

Remarque

Vous pouvez également régler le volume de conversation via le menu (→ p. 26).

Réglage des sonneries

- ◆ **Volume :**
Vous pouvez sélectionner cinq niveaux de volume différents (par exemple, volume 3 = ■■■■■) ou l'appel « Crescendo » (le volume augmente à chaque sonnerie, volume 6 = ■■■■■).
- ◆ **Sonneries :**
Vous pouvez sélectionner différentes sonneries et mélodies dans la liste de sonneries préinstallées.

Vous pouvez définir des sonneries différentes pour les fonctions suivantes :

- ◆ pour les appels internes
- ◆ pour les appels externes
- ◆ pour le réveil

Réglage du volume de la sonnerie

Le volume est identique pour tous les types d'appel.

En mode veille :

-  ▶ **Volume de la sonnerie**

-  Régler le volume.

- OK** Appuyer sur la touche écran pour enregistrer le réglage.

Remarque

Vous pouvez également régler le volume de la sonnerie via le menu (→ p. 26).

Réglage de la mélodie

Vous pouvez régler les mélodies pour distinguer les appels externes, les appels internes et le réveil.

Pour les appels internes et le réveil :

En mode veille :

-  ▶ **Sonneries (combiné)**

Pour appel interne / Pour le réveil

Sélectionner et appuyer sur **OK**.

-  Sélectionner la mélodie et appuyer sur **OK** (= sélectionné).

Pour les appels externes :

En mode veille :

-  ▶ **Sonneries (combiné)**

Pour appel externe

Sélectionner et appuyer sur **OK**.

Vous pouvez effectuer les sélections suivantes avec  :

Mélodies

Régler la sonnerie comme indiqué ci-dessus.

Plages horaires

Vous pouvez définir une plage horaire pendant laquelle le téléphone ne doit pas sonner en cas d'appel externe (la nuit, par ex.).

Activer ou désactiver **Activation** en appuyant sur **OK** (= activée)

Réglages

Sans sonner. de : /Sonn. dés. jusq. :

Saisir une heure à 4 chiffres.

Remarque

Pendant cette plage horaire, votre téléphone sonne lorsqu'il reçoit un appel auquel vous avez attribué une mélodie spécifique dans le répertoire (VIP).

Réglages du combiné

Appel anonyme désactivé

Vous pouvez paramétrer votre combiné pour que la sonnerie ne retentisse pas lorsque le numéro de l'appelant ne s'affiche pas (ne s'applique pas au répondeur). L'appel n'est indiqué qu'à l'écran.

Activer ou désactiver la fonction **Appel anonyme désactivé** en appuyant sur **OK** (= activée).

Remarque

Vous pouvez également régler la sonnerie via le menu (→ p. 26).

Activation/désactivation de la sonnerie

Vous pouvez

- ◆ Désactiver la sonnerie de façon permanente en mode veille ou avant de prendre un appel entrant
- ◆ Désactiver la sonnerie pour l'appel en cours seulement.

Il n'est pas possible de réactiver la sonnerie durant un appel.

Désactivation de la sonnerie pour tous les appels

◻ Maintenir la touche « Etoile » enfoncée.

Le symbole  s'affiche à l'écran.

Réactivation de la sonnerie

◻ Maintenir la touche « Etoile » enfoncée.

Désactivation de la sonnerie pour l'appel en cours

Menu ▶ **Silence** ▶ **OK**

Activation/désactivation des tonalités d'avertissement/de la tonalité de batterie

Votre combiné vous avertit par un signal sonore des différentes activités et différents états. Vous pouvez les activer ou désactiver indépendamment les uns des autres :

- ◆ Tonalités d'avertis.
 - **Tonalité de validation** : à la fin de la saisie ou du réglage et lors de la réception d'une nouvelle entrée dans le journal du répondeur ou le journal des appels.
 - **Tonalité d'erreur** : en cas de saisie incorrecte.
 - **Clic clavier** : chaque pression sur une touche est confirmée.

◆ Alarme batterie

La batterie doit être rechargée.

-  ▶ **Tonalités d'avertis. / Alarme batterie**
Sélectionner et activer/désactiver en appuyant sur **OK** (= activé).

La **tonalité de fin de menu** se faisant entendre lorsque vous atteignez la fin d'un menu ne peut pas être désactivée.

Rétablissement des réglages par défaut du combiné

Vous pouvez annuler les configurations personnalisées et les modifications effectuées.

Les paramètres suivants ne sont **pas** affectés par cette annulation :

- ◆ l'inscription du combiné sur la base ;
- ◆ la date et l'heure
- ◆ les entrées du répertoire et des journaux d'appels

Menu ▶ **Réglages** ▶ **Système**

▶ **Réinitialisation du combiné**

OK Valider la demande.

Réglages de la base

Les réglages de la base s'effectuent à l'aide d'un combiné Gigaset inscrit.

Modification des sonneries de la base Gigaset A520A

- ◆ **Volume :**
Vous pouvez choisir entre cinq niveaux de volume et l'appel « Crescendo », → p. 47. Appuyer sur « 0 » pour désactiver la sonnerie sur la base.
- ◆ **Sonneries :**
Vous pouvez définir une sonnerie pour les appels externes, → p. 47.
- ◆ **Commande temporelle :**
Vous pouvez définir une plage horaire pendant laquelle la base ne doit pas sonner (la nuit, par ex.).

Menu ▶ Réglages ▶ Réglage audio

▶ Sonneries (base)

▶ Volume de la sonnerie /

Mélodie pour la sonnerie / Plages horaires

Pour savoir comment définir les réglages, → p. 47.

Activation/désactivation de la mélodie d'attente

Menu ▶ Réglages ▶ Téléphonie

▶ Mélodie attente

Appuyer sur **OK** pour activer ou désactiver la mélodie d'attente (☑ = activée).

Utilisation d'un répéteur

L'utilisation d'un répéteur permet d'augmenter la portée et la puissance de réception de votre base. Pour ce faire, vous devez activer la fonction correspondante sur la base. Cette opération interrompt les communications en cours via la base.

Condition : un répéteur est inscrit.

Menu ▶ Réglages ▶ Système

▶ Utilisation d'un répéteur

Appuyer sur **OK** pour activer ou désactiver le répéteur (☑ = activé).

Après l'activation ou la désactivation du répéteur, vous devez désactiver et réactiver le combiné (→ p. 22).

Remarques

- ◆ Le Mode Eco / Mode Eco+ (→ p. 42) et le répéteur ne peuvent pas être utilisés simultanément. En d'autres termes, lorsque vous utilisez un répéteur, vous ne pouvez pas activer le Mode Eco ni le Mode Eco+.
- ◆ La transmission cryptée, activée par défaut, est désactivée lors de l'inscription d'un répéteur.

Protection contre les accès non autorisés

Protéger les paramètres système de la base avec un code PIN système connu de vous seul. Vous devez saisir le code PIN système, notamment pour inscrire et désinscrire un combiné de la base ou pour réinitialiser la configuration usine.

Modifier le code PIN système

Vous pouvez remplacer le code PIN système à 4 chiffres de la base (par défaut : **0000**) par un code PIN personnel à 4 chiffres connu de vous seul.

Gigaset A520A : la définition d'un code PIN système permet d'interroger le répondeur à distance → p. 40.

Menu ▶ Réglages ▶ Système
▶ Code confident. PIN système



Saisir le code PIN système correct et appuyer sur **OK**.



Entrer le nouveau code PIN système et appuyer sur la touche **OK**.

Réinitialisation du code PIN système

Si vous avez oublié le code PIN système, vous pouvez le réinitialiser sur le code d'origine **0000 à l'aide des touches de la base. D'autres réglages seront également rétablis**, voir le paragraphe suivant « Rétablissement des réglages par défaut de la base ».

Rétablissement des réglages par défaut de la base

En cas de réinitialisation :

- ◆ les réglages personnalisés sont effacés,
- ◆ toutes les listes sont supprimées,
- ◆ les **Mode Eco** et **Mode Eco+** sont désactivés.

La date et l'heure sont conservées.

Remarque

Après le raccordement ou la réinitialisation de la base, le répondeur est prêt à l'emploi **au bout d'env. 15 secondes**.

Réinitialisation de la base via le menu

En cas de réinitialisation via le menu :

- ◆ les combinés restent inscrits,
- ◆ le code PIN système n'est pas réinitialisé.

Menu ▶ Réglages ▶ Système
▶ Réinitialisation de la base

OK

Appuyer sur la touche écran.

Réinitialisation de la base à l'aide de la touche de la base

En cas de réinitialisation à l'aide des touches de la base :

- ◆ tous les **combinés** sont **désinscrits**,
- ◆ le code PIN système est réinitialisé à **0000**.

La procédure est la suivante :

- ▶ Débranchez le câble électrique de la base.
- ▶ Tout en maintenant la touche « Inscription/Paging » (→ p. 5) de la base enfoncée, raccordez le cordon d'alimentation à la base. Maintenir la touche enfoncée pendant 5 s minimum.

Remarque

Tous les combinés sont désinscrits et doivent être réinscrits. La configuration usine a été réactivée.

Raccordement de la base à un autocommutateur privé

Les réglages suivants ne sont nécessaires que si votre autocommutateur les requiert. Consulter le mode d'emploi de votre autocommutateur.

Mode de numérotation et durée du « Flashing »

Modification du mode de numérotation

Vous pouvez définir le mode de numérotation de différentes manières :

- ◆ fréquence vocale (FV),
- ◆ numérotation par impulsion.

Menu Ouvrir le menu principal.

* 0 # → 0... 5... # → 1... 1...

Appuyer sur les touches.

 1... **OK** Numérotation par impulsion (ND).

ou :

 0... **OK** Fréquence vocale (FV).

Remarque

Le mode « Fréquence vocale (FV) » est le mode de numérotation le plus répandu aujourd'hui. Le mode de numérotation par impulsions (ND) est celui qu'utilisent encore quelques vieux modèles d'autocommutateurs privés.

Réglage de la durée du « Flashing »

Dans sa configuration usine, votre téléphone est paramétré pour fonctionner sur un branchement principal. Pour la mise en marche sur votre autocommutateur privé, il peut être nécessaire de modifier cette valeur. Consultez à cet effet le mode d'emploi de votre autocommutateur.

Menu Ouvrir le menu principal.

* 0 # → 0... 5... # → 1... 2...

Appuyer sur les touches.

 Entrer le chiffre correspondant à la durée du « Flashing » et appuyer sur **OK**.

0 = 80 ms ; 1 = 100 ms ; 2 = 120 ms ;
3 = 400 ms ; 4 = 250 ms ; 5 = 300 ms ;
6 = 600 ms ; 7 = 800 ms

Définition des temps de pause

Modification de la pause après la prise de ligne

Vous pouvez régler la durée de la pause insérée entre le moment où vous appuyez sur la touche « Décrocher »  et l'envoi du numéro.

Menu Ouvrir le menu principal.

* 0 # → 0... 5... # → 1... 9...

Appuyer sur les touches.

 Saisir le chiffre correspondant à la durée de la pause (1 = 1 s ; 2 = 3 s ; 3 = 7 s) et appuyer sur **OK**.

Modification de la pause après la touche R

Vous pouvez modifier la durée de la pause si votre autocommutateur privé le requiert (voir le mode d'emploi de votre autocommutateur privé).

Menu Ouvrir le menu principal.

 * 0 5 1 4

Appuyer sur les touches.



Entrer le chiffre correspondant à la durée de la pause (1 = 800 ms ; 2 = 1 600 ms ; 3 = 3 200 ms) et appuyer sur **OK**.

Activation provisoire du mode « Fréquence vocale (FV) »

Si votre autocommutateur privé utilise encore la numérotation par impulsions (ND), mais que le mode « Fréquence vocale » est nécessaire (par exemple pour écouter la messagerie externe), vous devez activer la fréquence vocale pour cette communication.

Condition : vous êtes en communication ou vous avez déjà sélectionné un numéro externe.

 Appuyer sur la touche « Etoile ».

Lorsque vous raccrochez, le mode de numérotation par impulsions est automatiquement réactivé.

Service Clients

Guide étape par étape dans l'utilisation de votre solution avec le service clients Gigaset
www.gigaset.com/service



Visitez notre page dédiée au service clients, à l'adresse :

www.gigaset.com/service

Vous y trouverez notamment les éléments suivants :

- ◆ Questions-réponses
- ◆ Téléchargements gratuits de logiciels et de modes d'emploi
- ◆ Tests de compatibilité



Contactez nos collaborateurs du service clients :

Vous ne trouvez pas les réponses à vos questions dans la rubrique « Questions-réponses » ?

Nous nous tenons à votre disposition...

... **par e-mail** : www.gigaset.com/contact

... par téléphone :

Pour toute demande de réparation, de réclamation ou de garantie :

(0)1 57 32 45 22

Coût d'un appel local depuis une ligne fixe.

Munissez-vous de votre preuve d'achat.

Veillez noter que les produits Gigaset font l'objet d'une certification officielle obtenue de l'autorité afférente et en conformité avec les conditions spécifiques de réseau du pays concerné. Il est clairement spécifié sur les boîtes à côté du logo CE le ou les pays pour le(s)quel(s) le produit a été développé.

Si les équipements sont utilisés de manière contradictoire avec les instructions fournies dans le manuel, cela peut entraîner des répercussions sur les conditions de recours en garantie (réparation ou échange de produit). Afin d'utiliser la garantie, l'acheteur du produit est invité à soumettre un reçu prouvant la date d'achat (date depuis laquelle la période de garantie débute) et le type du produit acheté.

Questions-réponses

Si vous avez des questions à propos de l'utilisation de votre téléphone, vous pouvez consulter www.gigaset.com/service 24 heures sur 24.

En complément, les tableaux suivants reprennent les étapes du dépannage.

<p>L'écran n'affiche rien.</p> <ol style="list-style-type: none"> Le combiné n'est pas activé. <ul style="list-style-type: none"> Maintenir la touche « Raccrocher »  enfoncée. La batterie est vide. <ul style="list-style-type: none"> Remplacer ou recharger la batterie (→ p. 13).
<p>« Base » clignote à l'écran.</p> <ol style="list-style-type: none"> Le combiné est hors de la zone de portée de la base. <ul style="list-style-type: none"> Réduire la distance entre le combiné et la base. Le Mode Eco est activé, diminuant la portée de la base. <ul style="list-style-type: none"> Désactiver le Mode Eco (→ p. 42) ou réduire la distance entre le combiné et la base. La base n'est pas activée. <ul style="list-style-type: none"> Contrôler le bloc secteur de la base (→ p. 11). Le combiné n'est pas encore inscrit sur la base ou il a été désinscrit. <ul style="list-style-type: none"> Inscription du combiné (→ p. 43).
<p>Le combiné ne sonne pas.</p> <ol style="list-style-type: none"> La sonnerie est désactivée. <ul style="list-style-type: none"> Activer la sonnerie (→ p. 48). Le téléphone ne sonne que lorsque le numéro d'appel est communiqué. <ul style="list-style-type: none"> Activer la sonnerie pour les appels masqués (→ p. 48).
<p>Aucune tonalité ni sonnerie n'est audible.</p> <p>Le cordon téléphonique fourni n'a pas été utilisé ou a été remplacé par un autre cordon avec un mauvais brochage.</p> <ul style="list-style-type: none"> Utiliser exclusivement le cordon téléphonique fourni ou vérifier que le brochage est correct lors de l'achat d'un cordon dans un magasin spécialisé (→ p. 59).

<p>La date et l'heure sont mal réglées pour chaque appel entrant.</p> <p>La date et l'heure sont envoyées pendant la présentation du numéro de l'appelant par votre opérateur, un routeur ou des autocommutateurs privés, par exemple. Ces données peuvent être incorrectes.</p> <ul style="list-style-type: none"> Régler la date et l'heure par ex. sur le routeur ou l'autocommutateur privé. Ne pas copier automatiquement la date et l'heure → p. 17.
<p>La communication est systématiquement coupée au bout de 30 secondes environ.</p> <p>Le répéteur a été activé ou désactivé (→ p. 49).</p> <ul style="list-style-type: none"> Désactiver le combiné puis le réactiver (→ p. 22).
<p>Tonalité d'erreur après la demande du code PIN système.</p> <p>Le code PIN système saisi est incorrect.</p> <ul style="list-style-type: none"> Rétablir la valeur 0000 du code PIN système (→ p. 50).
<p>Code PIN oublié.</p> <ul style="list-style-type: none"> Rétablir la valeur 0000 du code PIN système (→ p. 50).
<p>Votre correspondant n'entend rien.</p> <p>Vous avez appuyé sur la touche secret  pendant une communication. Le combiné est en « mode secret ».</p> <ul style="list-style-type: none"> Réactiver le microphone (→ p. 29).
<p>Le numéro de l'appelant ne s'affiche pas malgré l'abonnement au service « Présentation du numéro de l'appelant ».</p> <p>La présentation du numéro de l'appelant n'est pas autorisée.</p> <ul style="list-style-type: none"> L'appelant doit s'abonner au service « Présentation du numéro de l'appelant » auprès de l'opérateur. <p>Se reporter aux remarques relatives au service « Présentation du numéro de l'appelant » → p. 28.</p>
<p>Lors d'une saisie, une tonalité d'erreur retentit.</p> <p>Echec de l'action/saisie erronée.</p> <ul style="list-style-type: none"> Répéter l'opération. Observer l'écran et, le cas échéant, consulter le mode d'emploi.
<p>Impossible de consulter la messagerie externe.</p> <p>L'autocommutateur est réglé en mode numérotation par impulsion.</p> <ul style="list-style-type: none"> Le régler en mode « Fréquence vocale ».

Uniquement pour le modèle Gigaset A520A :

Les messages sont enregistrés dans le journal des appels sans l'heure ni la date.

Date/heure non réglées.

- › Régler la date et l'heure (→ p. 16).

Dans le cadre de la commande à distance, le répondeur indique « PIN non valide ».

1. Le code PIN système saisi est erroné.
 - › Répéter la saisie du code PIN système.
2. Le code PIN système est encore réglé sur 0000.
 - › Définir un code PIN système différent de 0000 (→ p. 50).

Le répondeur n'enregistre aucun message/est passé à l'annonce répondeur simple.

Mémoire pleine.

- › Effacer les anciens messages.
- › Ecouter les nouveaux messages puis les effacer.

Non-responsabilité

Certains pixels de l'écran peuvent rester activés ou désactivés.

Ce phénomène est normal et n'est pas un signe de dysfonctionnement.

Homologation

Cet appareil est destiné au réseau téléphonique analogique français.

Les spécificités nationales sont prises en compte.

Par la présente, la société Gigaset Communications GmbH déclare que cet appareil est conforme aux exigences fondamentales et autres dispositions applicables de la directive 1999/5/CE.

Vous trouverez une reproduction de la déclaration de conformité d'après la directive 1999/5/CE sur Internet à l'adresse : www.gigaset.com/docs

CE 0682

Certificat de garantie

La présente garantie bénéficie, dans les conditions ci-après, à l'utilisateur final ayant procédé à l'acquisition de ce Produit Gigaset Communications (ci-après le Client).

Pour la France, la présente garantie ne limite en rien, ni ne supprime, les droits du Client issus des articles suivants du Code Civil Français et du Code de la Consommation Français :

Article L.211-4 du Code de la Consommation :

« Le vendeur est tenu de livrer un bien conforme au contrat et répond des défauts de conformité existant lors de la délivrance.

Il répond également des défauts de conformité résultant de l'emballage, des instructions de montage ou de l'installation lorsque celle-ci a été mise à sa charge par le contrat ou a été réalisée sous sa responsabilité. »

Article L.211-5 du Code la Consommation :

« Pour être conforme au contrat, le bien doit :

1° Être propre à l'usage habituellement attendu d'un bien semblable et, le cas échéant :

- correspondre à la description donnée par le vendeur et posséder les qualités que celui-ci a présentées à l'acheteur sous forme d'échantillon ou de modèle ;
- présenter les qualités qu'un acheteur peut légitimement attendre eu égard aux déclarations publiques faites par le vendeur, par le producteur ou par son représentant, notamment dans la publicité ou l'étiquetage ;

2° Ou présenter les caractéristiques définies d'un commun accord par les parties ou être propre à tout usage spécial recherché par l'acheteur, porté à la connaissance du vendeur et que ce dernier a accepté. »

Article L.211-12 du Code de la Consommation :

« L'action résultant du défaut de conformité se prescrit par deux ans à compter de la délivrance du bien. »

Article 1641 du Code Civil :

« Le vendeur est tenu de la garantie à raison des défauts cachés de la chose vendue qui la rendent impropre à l'usage auquel on la destine, ou qui diminuent tellement cet usage, que l'acheteur ne l'aurait pas acquise, ou n'en aurait donné qu'un moindre prix, s'il les avait connus. »

Article 1648 du Code Civil, alinéa premier :

« L'action résultant des vices rédhibitoires doit être intentée par l'acquéreur dans un délai de deux ans à compter de la découverte du vice. »

- Si ce Produit Gigaset Communications et ses composants présentent des vices de fabrication et/ou de matière dans les 24 mois suivant son achat neuf, Gigaset Communications procédera à sa réparation ou le remplacera gratuitement et de sa propre initiative par un modèle identique ou par modèle équivalent correspondant à l'état actuel de la technique. La présente garantie n'est valable que pendant une période de 6 mois à compter de sa date d'achat neuf pour les pièces et éléments de ce Produit Gigaset Communications qui sont soumis à l'usure (par ex. batteries, claviers et boîtiers).
- La présente garantie n'est pas valable en cas de non-respect des informations contenues dans le mode d'emploi, ou en cas de dommage manifestement provoqué par une manipulation ou une utilisation inadéquate.
- La présente garantie ne s'applique pas aux éléments et données fournis par le vendeur du Produit Gigaset Com-

munications, ou installés par le Client lui-même (par ex. l'installation, la configuration, le téléchargement de logiciels, l'enregistrement de données). Sont également exclus de la présente garantie le manuel d'utilisation ainsi que tout logiciel fourni séparément sur un autre support de données, ainsi que les Produits Gigaset Communications dotés d'éléments ou d'accessoires non homologués par Gigaset Communications, les Produits dont les dommages sont causés volontairement ou par négligence (bris, casses, humidité, température inadéquate, oxydation, infiltration de liquide, surtension électrique, incendie, ou tout autre cas de force majeure), les Produits Gigaset Communications présentant des traces d'ouverture (ou de réparation et/ou modifications effectuées par un tiers non agréé par Gigaset Communications), et les Produits envoyés en port dû à Gigaset Communications ou à son centre agréé.

- La facture ou le ticket de caisse comportant la date d'achat par le Client sert de preuve de garantie. Une copie de ce document justifiant de la date de départ de la garantie est à fournir pour toute mise en œuvre de la présente garantie. Un justificatif d'achat doit au moins comporter le nom et le logo de l'enseigne, la date d'achat, le modèle concerné et le prix. Le Client doit faire valoir ses droits à garantie dans les deux mois de la découverte du vice du Produit, sauf disposition impérative contraire.
- Le présent Produit Gigaset Communications ou ses composants échangés et renvoyés à Gigaset Communications ou son prestataire deviennent propriété de Gigaset Communications.

- La présente garantie s'applique uniquement aux Produits Gigaset Communications neufs achetés au sein de l'Union Européenne. Elle est délivrée par Gigaset Communications France SAS., Energy Park, 132/134 boulevard de Verdun, Bât 7, 5ème étage, 92400 Courbevoie.
- La présente garantie représente l'unique recours du Client à l'encontre de Gigaset Communications pour la réparation des vices affectant le Produit Gigaset Communications. Gigaset Communications exclut donc toute autre responsabilité au titre des dommages matériels et immatériels directs ou indirects, et notamment la réparation de tout préjudice financier découlant d'une perte de bénéfice ou d'exploitation, ainsi que des pertes de données. En aucun cas Gigaset Communications n'est responsable des dommages survenus aux biens du Client sur lesquels est connecté, relié ou intégré le Produit Gigaset Communications, sauf disposition impérative contraire. De même, la responsabilité de Gigaset Communications ne peut être mise en cause pour les dommages survenus aux logiciels intégrés dans le Produit Gigaset Communications par le Client ou tout tiers à l'exception de Gigaset Communications.
- La mise en jeu de la présente garantie, et l'échange ou la réparation concernant le Produit Gigaset Communications ne font pas naître une nouvelle période de garantie, qui demeure en tout état de cause la durée initiale, sauf disposition impérative contraire.
- Gigaset Communications se réserve le droit de facturer au client les frais découlant du remplacement ou de la réparation du Produit Gigaset Communications lorsque le défaut du Produit Gigaset Communications n'est pas

couvert par la garantie. De même Gigaset Communications pourra facturer au Client les frais découlant de ses interventions sur un Produit Gigaset Communications remis par le Client et en bon état de fonctionnement.

Pour faire usage de la présente garantie, veuillez contacter en priorité votre revendeur, ou bien le service téléphonique de Gigaset Communications dont vous trouverez le numéro dans le manuel d'utilisation ci-joint.

Environnement

Nos principes en matière d'environnement

Gigaset Communications GmbH a une responsabilité au niveau social et s'engage en faveur d'un monde meilleur. Nous accordons beaucoup d'importance au respect de l'environnement dans toutes les étapes de notre travail, de la planification du produit et des processus à l'élimination des produits, sans oublier la production et la distribution.

Pour obtenir plus d'informations sur les produits et les procédés respectueux de l'environnement, consultez l'adresse Internet suivante : www.gigaset.com.

Système de gestion de l'environnement



Gigaset Communications GmbH est certifié en vertu des normes internationales EN 14001 et ISO 9001.

ISO 14001 (environnement) : certification attribuée depuis septembre 2007 par TÜV SÜD Management Service GmbH.

ISO 9001 (qualité) : certification attribuée depuis le 17 février 1994 par TÜV Süd Management Service GmbH.

Consommation d'énergie écologique

L'utilisation d'ECO DECT (→ p. 42) permet d'économiser de l'énergie et de contribuer de manière significative à la protection de l'environnement.

Mise au rebut

Les batteries ne font pas partie des déchets ménagers. Au besoin, consulter la réglementation locale sur l'élimination des déchets, que vous pouvez demander à votre commune ou au revendeur du produit.

La procédure d'élimination des produits électriques et électroniques diffère de celle des déchets municipaux et nécessite l'intervention de services désignés par le gouvernement ou les collectivités locales.



Le symbole de la poubelle barrée signifie que la directive européenne 2002/96/EC s'applique à ce produit.

Le tri et la collecte séparée de vos appareils usagés aide à prévenir toute conséquence négative pour l'environnement ou pour la santé publique. Il s'agit d'une condition primordiale pour le traitement et le recyclage des équipements électriques et électroniques usagés.

Pour plus d'informations sur le traitement des appareils usagés, contacter votre mairie, la déchetterie la plus proche ou le revendeur du produit.

Annexe

Entretien

Essuyer l'appareil avec un **chiffon légèrement humecté** ou un **chiffon antistatique**. Ne pas utiliser de solvants ou de chiffon microfibre.

Ne **jamais** utiliser de chiffon sec. Il existe un risque de charge statique.

Contact avec des liquides

Si le combiné a été mis en contact avec des liquides :

1. **Eteindre le combiné et retirer immédiatement les piles.**
2. Laisser le liquide s'écouler du combiné.
3. Sécher toutes les parties avec un linge absorbant et placer le téléphone, avec le clavier vers le bas et le logement des piles ouvert, dans un endroit chaud et sec pendant **au moins 72 heures (ne pas placer le combiné dans un micro-ondes, un four, etc.)**.
4. **Attendre que le combiné ait séché pour le rallumer.**

Une fois complètement sec, il est possible que le combiné puisse fonctionner à nouveau.

Caractéristiques techniques

Piles

Technologie :

Nickel-hydrure métallique (NiMH)

Type : AAA (Micro, HR03)

Tension : 1,2 V

Capacité : 550 - 1000 mAh

L'appareil est livré avec deux piles homologuées.

Autonomie/temps de charge du combiné

Cet appareil Gigaset peut charger des piles d'une capacité de 1 000 mAh maximum. Il est inutile d'utiliser des piles spéciales haute performance ou haute capacité pour un téléphone sans fil.

L'autonomie de votre Gigaset dépend de la capacité et de l'ancienneté des piles, ainsi que de leur emploi (les durées d'autonomie en veille ou en communication indiquées sont des durées maximales, le temps de charge du téléphone est une durée moyenne).

	Capacité (mAh) env.			
	550	700	800	1000
Autonomie (heures)	220	255	290	360
Autonomie en communication (heures)	20	23	27	33
Autonomie pour 1,5 heure de communication quotidienne (heures)				
- sans Mode Eco+	135	155	180	225
- avec Mode Eco+	95	110	130	155
Temps de charge sur la base (heures)	6	7	8	10
Temps de charge sur le chargeur (heures)	5,5	6,5	7	9

Etant donné les avancées permanentes dans ce secteur, la liste des piles recommandées, disponible dans la FAQ des pages du Service Clients (Customer Care) de Gigaset, est régulièrement mise à jour :

www.gigaset.com/service

Puissance consommée de la base

	A520	A520A
En veille *	env. 0,7 W	env. 0,7 W
Avec la base en veille **	< 0,4 W	< 0,4 W
Au cours de l'appel	env. 0,5 W	env. 0,5 W

* le combiné chargé est posé sur la base

** le combiné n'est pas posé sur la base

Caractéristiques générales

Norme DECT	Prise en charge
Norme GAP	Prise en charge
Nombre de canaux	60 canaux duplex
Plage de fréquences radio	1 880–1 900 MHz
Mode duplex	Multiplexage temporel, longueur de trame 10 ms
Fréquence de répétition de l'impulsion d'envoi	100 Hz
Longueur de l'impulsion d'envoi	370 µs
Espacement entre canaux	1 728 kHz
Débit binaire	1 152 kbit/s
Modulation	GFSK
Codage de la voix	32 kbit/s
Puissance d'émission	Puissance moyenne par canal de 10 mW Puissance d'impulsion 250 mW
Portée	Jusqu'à 300 m à l'extérieur, jusqu'à 50 m à l'intérieur d'un bâtiment
Alimentation électrique de la base	230 V ~/50 Hz
Conditions ambiantes pour le fonctionnement	+5 °C à +45 °C ; 20 % à 75 % d'humidité relative
Mode de numérotation	FV (fréquence vocale)/ ND (numérotation par impulsion)

Brochage de la prise téléphonique

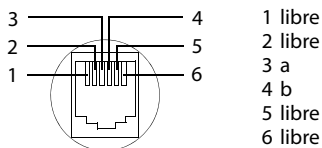

Rédaction et édition de texte

Lors de la création d'un texte, les règles suivantes s'appliquent :

- ◆ Plusieurs lettres et symboles sont affectés à chaque touche entre [0...] et [9...], et aux touches [x] et [y].
- ◆ Déplacer le curseur avec les touches [←] [→] [↑] [↓].
- ◆ Les caractères sont insérés à l'emplacement du curseur.
- ◆ Appuyer sur la touche écran [Effac.] pour effacer le **caractère** à gauche du curseur.
- ◆ Pour les entrées dans le répertoire, la première lettre du nom s'écrit automatiquement en majuscule et les lettres suivantes en minuscules.

Écriture en majuscules, minuscules ou chiffres

Vous pouvez changer le mode de saisie du texte en appuyant plusieurs fois sur la touche « Dièse » [##].

123	Chiffres
Abc	Majuscules *
abc	Minuscules

* 1re lettre en majuscule, le reste du mot en minuscules

Le mode actif s'affiche en bas à gauche de l'écran lorsque vous changez de mode.

Rédaction d'un nom

- ▶ Saisir les lettres/caractères en appuyant sur la touche correspondante.

Les caractères associés à la touche sont affichés dans une ligne de sélection en bas à gauche de l'écran. Le caractère sélectionné s'affiche.

- ▶ Appuyer plusieurs fois **successivement** sur la touche pour passer à la lettre/au caractère désiré.

Écriture standard

	1x	2x	3x	4x	5x	6x	7x	8x	9x	10x	11x	12x	13x	14x	15x	16x
1 []	1	€	£	\$	¥	¤										
2 [abc]	a	b	c	2	ä	á	à	â	ã	ç						
3 [def]	d	e	f	3	ë	é	è	ê								
4 [ghi]	g	h	i	4	ï	í	ì	î								
5 [jkl]	j	k	l	5												
6 [mno]	m	n	o	6	ö	ñ	ó	ò	ô	õ						
7 [pqrs]	p	q	r	s	7	ß										
8 [tuv]	t	u	v	8	ü	ú	ù	û								
9 [wxyz]	w	x	y	z	9	ÿ	ý	æ	ø	å						
0 []	[¹⁾	.	?	!	[²⁾	0	+	-	:	;	"	'	;	_		
[x]	*	/	()	<	=	>	%								
[##]		#	@	\	&	§										

- 1) Espace
- 2) Saut de ligne

Accessoires

Combinés Gigaset

Faites évoluer votre Gigaset en un autocommutateur privé sans fil :

Combiné Gigaset A510H

- ◆ Identification du destinataire de l'appel avec les sonneries VIP
- ◆ Clavier haute qualité
- ◆ Ecran N/B 1,8"
- ◆ Répertoire pouvant contenir 150 entrées
- ◆ Autonomie en communication/en veille jusqu'à 18 h/260 h, piles standard
- ◆ Mode « Mains-libres » confort
- ◆ Ecran de veille (horloge numérique)
- ◆ ECO-DECT
- ◆ Réveil
- ◆ Mise en sourdine des appels masqués

www.gigaset.com/gigasetA510h



Combiné Gigaset C300H

- ◆ Identification du destinataire de l'appel avec les sonneries VIP
- ◆ Clavier rétroéclairé de haute qualité
- ◆ Ecran couleur CSTN 1,7"
- ◆ Répertoire pouvant contenir 250 entrées
- ◆ Autonomie en communication/en veille jusqu'à 20 h/300 h, piles standard
- ◆ Mode « Mains-libres » confort
- ◆ Ecran de veille (horloge numérique ou image)
- ◆ ECO-DECT
- ◆ Réveil
- ◆ Mise en sourdine des appels masqués

www.gigaset.com/gigasetc300h



Combiné Gigaset SL400H

- ◆ Boîtier et clavier métalliques
- ◆ Eclairage de clavier de haute qualité
- ◆ Ecran TFT couleur 1,8"
- ◆ Bluetooth et USB Mini
- ◆ Répertoire pouvant contenir 500 cartes de visite
- ◆ Autonomie en communication/en veille jusqu'à 14 h/230 h
- ◆ Grande police pour le journal des appels et le répertoire
- ◆ Mode « Mains-libres » confort avec 4 profils configurables
- ◆ Présentation du numéro de l'appelant-images, diaporama et écran de veille (horloge analogique et numérique)
- ◆ Vibreur, téléchargement de sonneries
- ◆ ECO-DECT
- ◆ Réveil
- ◆ Calendrier avec rappel de rendez-vous
- ◆ Mode nuit avec désactivation programmée de la sonnerie
- ◆ Mise en sourdine des appels masqués
- ◆ Surveillance de pièce (surveillance radio pour bébés)
- ◆ Appel direct

www.gigaset.com/gigasetsl400h



Combiné Gigaset S810H

- ◆ Mode « Mains-libres » confort de qualité optimale
- ◆ Clavier métallique à éclairage de qualité
- ◆ Touche latérale pour un réglage simple du volume
- ◆ Ecran TFT couleur 1,8"
- ◆ Bluetooth et USB Mini
- ◆ Répertoire pouvant contenir 500 cartes de visite
- ◆ Autonomie en communication/en veille jusqu'à 13 h/180 h, piles standard
- ◆ Grande police pour le journal des appels et le répertoire
- ◆ Présentation du numéro de l'appelant-images, écran de veille (horloge analogique et numérique)
- ◆ Téléchargement de sonneries
- ◆ ECO-DECT
- ◆ Réveil
- ◆ Calendrier avec rappel de rendez-vous
- ◆ Mode nuit avec désactivation programmée de la sonnerie
- ◆ Mise en sourdine des appels masqués
- ◆ Surveillance de pièce (surveillance radio pour bébés)
- ◆ Appel direct

www.gigaset.com/gigaset810h



Combiné Gigaset C610H

- ◆ Le gestionnaire d'événements familiaux avec surveillance de pièce, rappel d'anniversaire
- ◆ Identification du destinataire de l'appel avec 6 groupes VIP
- ◆ Clavier rétroéclairé de haute qualité
- ◆ Ecran TFT couleur 1,8"
- ◆ Répertoire pouvant contenir 150 cartes de visite
- ◆ Autonomie en communication/en veille jusqu'à 12 h/180 h, piles standard
- ◆ Grande police pour le journal des appels et le répertoire
- ◆ Mode « Mains-libres » confort
- ◆ Ecran de veille (horloge numérique)
- ◆ ECO-DECT
- ◆ Réveil
- ◆ Mode nuit avec désactivation programmée de la sonnerie
- ◆ Mise en sourdine des appels masqués
- ◆ Surveillance de pièce (surveillance radio pour bébés)
- ◆ Appel direct

www.gigaset.com/gigasetc610h



Combiné Gigaset SL78H

- ◆ Boîtier métallique
- ◆ Clavier moderne à éclairage de haute qualité
- ◆ Ecran TFT couleur 2,2" en résolution QVGA
- ◆ Bluetooth et USB Mini
- ◆ Répertoire pouvant contenir 500 cartes de visite
- ◆ Autonomie en communication/en veille jusqu'à 14 h/200 h
- ◆ Mode « Mains-libres » confort
- ◆ Présentation du numéro de l'appelant-images, diaporama et écran de veille (horloge analogique et numérique)
- ◆ Téléchargement de sonneries
- ◆ ECO-DECT
- ◆ Réveil
- ◆ Calendrier avec rappel de rendez-vous
- ◆ Mode nuit avec désactivation programmée de la sonnerie
- ◆ Surveillance de pièce (surveillance radio pour bébés)

www.gigaset.com/gigasetsl78h



Combiné Gigaset E49H

- ◆ Protection contre les chocs, la poussière et les projections d'eau
- ◆ Ecran couleur CSTN 1,7"
- ◆ Clavier solide rétroéclairé
- ◆ Ecran couleur
- ◆ Répertoire pouvant contenir 150 entrées
- ◆ Autonomie en communication/en veille jusqu'à 12 h/250 h, piles standard
- ◆ Mode « Mains-libres » confort
- ◆ Ecran de veille
- ◆ ECO-DECT
- ◆ Réveil
- ◆ Surveillance de pièce (surveillance radio pour bébés)

www.gigaset.com/gigasete49h



Clip Mains-Libres L410 pour téléphones sans fil

- ◆ Liberté de mouvement absolue lors des appels
- ◆ Attache du clip pratique
- ◆ Parfaite qualité sonore en mode « Mains-libres »
- ◆ Poids : env. 30 g
- ◆ ECO-DECT
- ◆ 5 niveaux de réglage du volume
- ◆ Voyant indicateur d'état
- ◆ Autonomie en communication/en veille jusqu'à 5 h/120 h
- ◆ Portée dans les bâtiments : jusqu'à 50 m ; dans les espaces ouverts : jusqu'à 300 m

www.gigaset.com/gigasetl410



Répéteur Gigaset

Le répéteur Gigaset vous permet d'augmenter la portée de réception de votre combiné Gigaset par rapport à votre base.

www.gigaset.com/gigasetrepeater



Compatibilité

Pour de plus amples informations sur les fonctions du combiné selon les différentes stations de base Gigaset, reportez-vous à l'adresse suivante :

www.gigaset.com/compatibility

Tous les accessoires et piles sont disponibles dans le commerce.



N'utilisez que des accessoires d'origine. Cela permet d'éviter d'éventuels dégâts matériels ou risques pour la santé et de garantir la conformité aux dispositions applicables.

Montage mural de la base

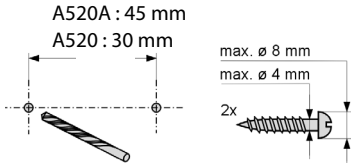

A520A : env. 8,5 mm
A520 : env. 7,4 mm

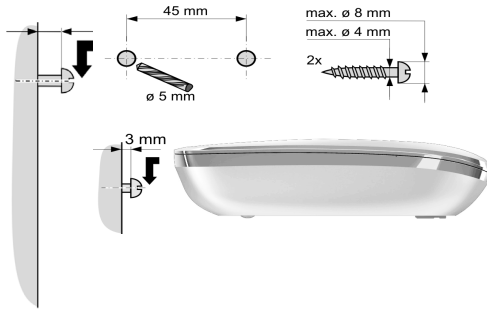

Montage mural du chargeur

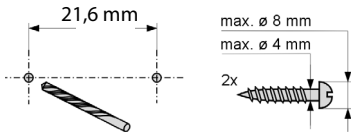

env. 3,3 mm

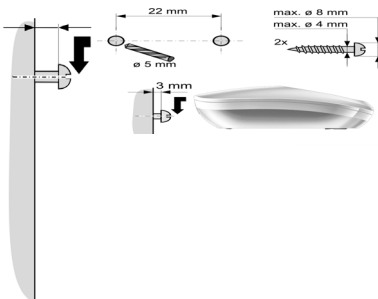

Index

A

Accessoires 61

Activer

clignotement de la touche Messages . 34

combiné 22

décroché automatique 46

enregistrer une conversation..... 38

intrusion interne 45

répondeur..... 36

répondeur (interrogation
à distance) 40

verrouillage du clavier 22

Affichage

message sur la messagerie externe ... 41

niveau de charge..... 2, 3

nom (CNIP) 27

numéro (CLI/CLIP)..... 27

Aide..... 54

Aides auditives.....9

Amplificateur de réception, voir Répéteur

Annonce (répondeur)..... 36

Appel

enregistrer 38

externe 27

Appel d'un numéro inconnu 28

Appel général..... 44

Appel manqué..... 35

Appel par appel..... 30

Appeler, interne..... 44

Assistance Service Clients 53

Autocommutateur privé

raccorder la base 51

réglér la durée du flashing 51

réglér le mode de numérotation..... 51

réglér sur la fréquence vocale 52

temps de pause..... 51

Automatique

décroché automatique 27, 46

présélection de l'opérateur..... 30

B

Base

code PIN système 50

installer 11

raccorder..... 11

raccorder à un autocommutateur

privé..... 51

réglér 49

réinitialiser 50

Bloc secteur9

Brochure..... 59

C

Caractéristiques techniques..... 58

Certificat de garantie 55

CLI, CLIP..... 27

CNIP 27

Combiné

activer/désactiver..... 22

contact avec des liquides 58

désinscrire..... 44, 50

fonction secret..... 29

inscrire..... 43

langue d'affichage 15, 46

liste..... 20

mettre en service 13

mode veille..... 21

modifier le nom..... 45

Paging 44

rechercher..... 44

réglér 46

réinitialiser 48

transférer la communication 44

utiliser plusieurs combinés..... 43

volume de l'écouteur..... 46

volume du mode Mains-Libres 46

Commande temporelle (mode nuit) 47

Communication

externe 27

faire participer un correspondant..... 45

interne..... 44

mettre fin 27

reprandre sur le répondeur 38

transférer..... 44, 45

Communication externe

renvoi au répondeur 38

Communication interne 44

signal d'appel..... 45

Composer

à partir du répertoire 31

avec un numéro abrégé 32

Configurer la messagerie externe..... 41

Consulter les messages sur la messagerie

externe	41
Contenu de l'emballage	10
Contraste	46
Correction d'erreurs de saisie	20
D	
Décroché automatique	39, 46
Désactiver	
clignotement de la touche Messages .	34
combiné	22
décroché automatique	46
enregistrer une conversation	38
intrusion interne	45
répondeur	36
verrouillage du clavier	22
Désinscrire (combiné)	44
Durée d'enregistrement (répondeur)	39
Durée de la communication	27
Durée du flashing	51
E	
ECO DECT	42
Economiseur d'écran, v. Ecran de veille	
Ecoute en tiers pendant	
l'enregistrement	38
Ecouter	
annonce (répondeur)	36
message (répondeur)	37
Ecran	
contraste	46
écran de veille	46
en veille	18, 21
modèle de couleur	46
modifier langue d'affichage	15, 46
régler	46
Effacer	
annonce du répondeur	36
message	37
Enregistrer	
enregistrer une conversation	38
Entrée	
Enregistrer dans le répertoire	31
enregistrer, modifier (présélection)	30
sélection dans le répertoire	31
Entretien du téléphone	58
Environnement	57
Envoyer	
entrée du répertoire au combiné	32
Equipements médicaux	9
Erreurs de saisie (correction)	20

F

Fiche du téléphone, brochage	59
Filtrage d'appel	38
Fonction secret du combiné	29
Fonctions spéciales	51
Fréquence vocale	51, 52

G

Généralités de dépannage	54
--------------------------------	----

H

Homologation	55
Horloge numérique	46

I

Icône

en cas de nouveaux messages	34
nouveau message (répondeur)	37
réveil	43
sonnerie	48
verrouillage du clavier	22
Inconnu	28
Inscrire (combiné)	43
Installer, base	11
Interception d'un appel	38
Interne	
s'introduire	45
téléphoner	44
Interrogation à distance	40

J

Journal des appels	35
Journal du répondeur	33, 35

L

Langue, affichage	15, 46
Liste	
appels manqués	35
combinés	20
journaux des appels	35
messagerie externe	33
répondeur	33, 35

M

Mains-Libres	29
Mélodie d'attente	49
Menu	
commandes	21
présentation	25
tonalité de fin	48

Index

- Messages
écouter 37
effacer 37
touche 2
transférer le numéro vers
le répertoire 37
- Mettre en service du combiné 13
- Mettre fin, communication 27
- Microphone 2
- Mise au rebut 58
- Mode de numérotation 51
- Mode de numérotation par
impulsions (ND) 51
- Mode Eco 42
- Mode Eco + 42
- Mode nuit, voir Commande temporelle
- Mode Rappel 43
- Mode veille (écran) 18, 21
- Mode veille, retour 21
- Modèle de couleur 46
- Modifier
code PIN système 50
langue d'affichage 15, 46
mode de numérotation 51
nom d'un combiné 45
sonnerie 47
temps de pause 51
volume de l'écouteur 46
volume du mode Mains-Libres 46
- N**
- Nom
afficher le nom de l'appelant (CNIP) ... 27
du combiné 45
- Numéro
afficher le numéro de l'appelant
(CLIP) 27
copier dans le répertoire 33
saisie avec répertoire 33
- Numéro abrégé 31, 32
- Numéro bis 33
- Numérotation rapide
messagerie externe 41
répondre 39
- O**
- Opérateur, présélection (automatique) .. 30
- Ordre dans le répertoire 31
- P**
- Paging 44
- Paramètres système 50
- Participer à une communication 45
- Pause
après prise de ligne 51
après touche R 52
- Piles
affichage 2, 3
chargement 2, 3
icône 2, 3
insérer 13
tonalité 48
- Police 60
- Portée 11
- Prendre un appel 27
- Présentation du numéro 27
- Présentation du numéro de l'appelant,
remarques 28
- Protection contre l'accès non autorisé ... 50
- Protéger le téléphone contre l'accès
non autorisé 50
- Puissance consommée 59
- Q**
- Questions-réponses 54
- R**
- Raccorder, base à un autocommutateur
privé 51
- Recherche dans le répertoire 31
- Rechercher, combiné 44
- Rédaction et édition de texte 60
- Régler
date 16
heure 16
heure de réveil 43
mélodie 49
mélodie (sonnerie) 47
- Répertoire 31
copier le numéro depuis le texte 33
enregistrer de la première entrée 31
enregistrer une entrée 31
envoyer l'entrée/la liste au combiné .. 32
gérer les entrées 32
ordre des entrées 31

ouvrir	20
utiliser pour la saisie du numéro.....	33
Répéteur	49
Répétition manuelle de la numérotation	33
Répondeur	36
activer/désactiver	36
écouter les messages.....	37
effacer les messages.....	37
icône.....	2
interrogation à distance	40
passer à la fin	37
revenir au début	37
Répondeur, voir aussi Messagerie externe	
Réveil	43

S

Service Clients	53
Signal d'appel communication interne.....	45
Son, voir Sonnerie	
Sonnerie configurer la mélodie.....	47, 49
modifier.....	47
réglage du volume	47
Supprimer caractère	20

T

Téléphoner externe	27
interne	44
prendre un appel	27
Tonalité d'erreur	48
Tonalité de validation.....	48
Tonalités de confirmation	48
Touche Messages activation/désactivation du clignotement.....	34
ouverture des listes	33
Touches associer une entrée de répertoire.....	32
numéro abrégé	32
touche 1 (numérotation rapide) ...	2, 39
touche de navigation.....	2, 20
touche Décrocher.....	2, 27

touche Dièse	2, 22
touche Effacer	4
touche Etoile	2
touche Marche/Arrêt	2
touche Messages	2
touche R	2, 52
touche Raccrocher	2, 27
touches écran	2, 4

V

Verrouillage activer/désactiver le verrouillage du clavier	22
Volume écouteur	46
haut-parleur.....	46
sonnerie	47
volume du mode Mains-Libres	46

Fabriqué par
Gigaset Communications GmbH
Frankenstr. 2a, D-46395 Bocholt
Allemagne

© Gigaset Communications GmbH 2014
Sous réserve de disponibilité.
Tous droits réservés. Droits de modification réservés.
www.gigaset.com