

Gigaset

E550

Find opdaterede bruger
vejledninger på.
www.gigaset.com



Gigaset E550 – Din pålidelige ledsager

Denne telefon er kendetegnet ved et ergonomisk design, taster, der er nemme at betjene, og et overskueligt display med stor skrift.

Desuden er den robust, har en førsteklasses lyd kvalitet ved håndfri funktion samt lang driftstid.

Takket være ECO-tilstanden er din Gigaset-telefon strålingsfri i standbytilstand.

Taster til direkte opkald

Vælg nemt forbindelser, du bruger ofte, via ekstra taster (→ s. 23).

Stor skrift og belysning

Forbedr læsbarheden af taltaster med en større skriftstørrelse, og indstil displayets belysning efter dine ønsker (→ s. 34).

Lydstyrke

Øg lydstyrken for håndsættet og håndfri funktion let over boost-tasten på højre side af telefonen (→ s. 21).

Telefonbog til 150 opslag

Gem telefonnumre og navne i telefonbogen (→ s. 21).

Opkaldsliste

Se, hvem der har ringet, mens du var væk (→ s. 25).

Genopkald

Anvend de senest valgte numre (→ s. 25).

Miljøbevidst

Telefoner med lav stråling i Eco-tilstand (→ s. 29).

Yderligere oplysninger om telefonen finder du på internettet på www.gigaset.com/e550.

God fornøjelse med din nye telefon!

Oversigt

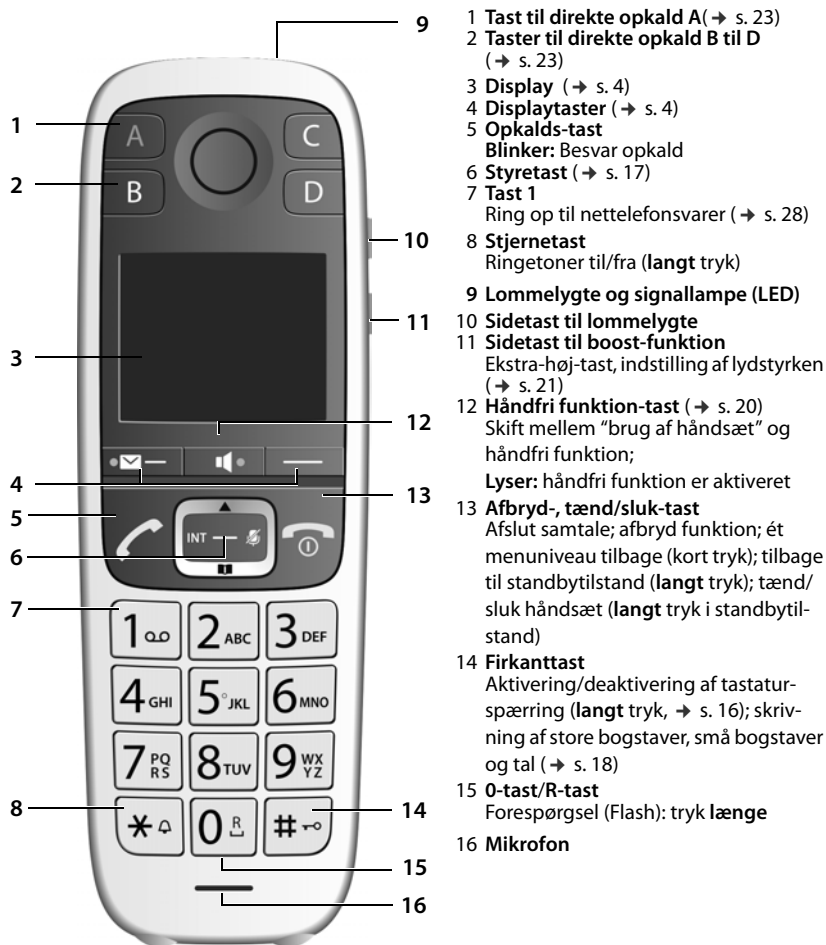

For at ændre displaysproget, se s. 34.

Oversigt over basestation til Gigaset E550





Tilmeldings-/paging-tast



- **Kort tryk:** Søg efter håndsat ("Paging") → s. 33.
- **Langt tryk:** Tilmeld håndsat og DECT-enheder → s. 32.



Effektiv brug af betjeningsvejledningen

Symboler

-  Advarsler, hvis tilsidesættelse, kan medføre personskader eller beskadigelse af apparater eller udgifter.
-  Forudsætning for at kunne udføre den efterfølgende handling.
-  Vigtige oplysninger om funktion og korrekt håndtering.

Taster



Opkaldstast  / afbrydttast 

Stjernetast  / firkantttast 



Styretast  / midten af styretasten 

Håndfri funktion-tast 

Tal-/bogstavtaster  til 

Beskedtast  / R-tast 

Displaytaster  

Taster til direkte opkald  til 

Symboler på displayet

Handlingen udført



Bemærk

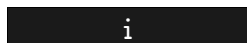

Vent et øjeblik...



Handlingen mislykkedes



Vækning (s. 30)

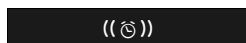

Display op/net



Visning af de trin, du skal udføre i betjeningsvejledningen

En procedure vises f.eks. på følgende måde:

▶  ▶  **Indstillinger** ▶  ▶  **System** ▶  ▶  **Ecotilt.+** ▶  = aktiveret)

Det betyder, du bør gå frem på følgende måde:

 Når man vil vælge et af de sidste opslag i et menuniveau med mange opslag, anbefales det at bladre op.

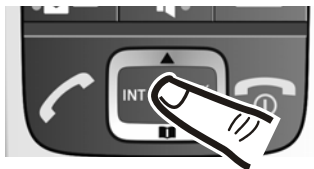

Tryk midt på styretasten i standbytilstand. Hovedmenuen åbnes.



Tryk på styretastens øverste eller nederste side, indtil ...



Indstillinger:

... menuopslaget **Indstillinger** vises på displayet.



Tryk på displaytasten under visning **OK** for at åbne undermenuen.

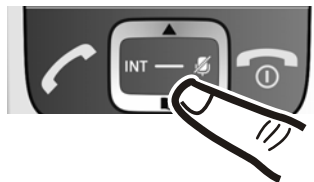

Tryk på styretastens øverste eller nederste side, indtil ...

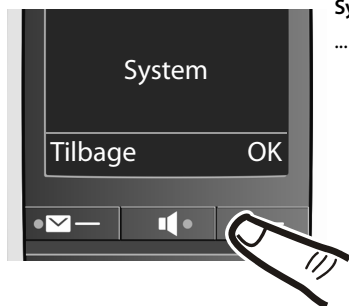

System:

... menuopslaget **System** vises på displayet.

▶ **OK**:

Tryk på displaytasten under visning **OK** for at åbne undermenuen.

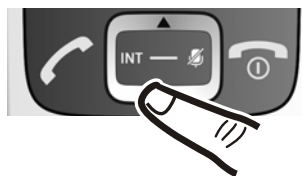

▶ :

Tryk på styretastens øverste eller nederste side, indtil ...



Ecotilst.+:

... menuopslaget **Ecotilst.+** vises på displayet.

▶ **OK**:

Tryk på displaytasten under visning **OK** for at aktivere eller deaktivere funktionen (☑ = aktiveret).

Ændringen træder straks i kraft og skal ikke bekræftes.

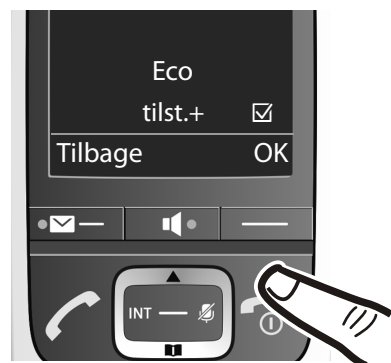

Tryk på displaytasten under visningen

Tilbage for at gå tilbage til det forrige menu-niveau

eller

Tryk **længe** på afbrydtasten  for at gå tilbage til standbytilstand.

Indholdsfortegnelse

Gigaset E550 – Din pålidelige ledsager	1
Oversigt	2
Effektiv brug af betjeningsvejledningen	4
Sikkerhedsanvisninger	8
Kom godt i gang	9
Betjening af telefonen	15
Anvendelse af telefonen	19
Nettelefon svarer	28
Andre funktioner	29
ECO DECT	29
Brug af håndsat som vækkeur	30
Babyalarm	31
Direkte opkald	32
Lommelygte (Spot-LED)	32
Anvendelse af flere håndsat	32
Indstilling af telefonen	34
Indstilling af håndsat	34
Indstilling af basestation	37
Tilslutning af basestationen til et telefonanlæg	39
Appendiks	40
Kundeservice og hjælp	40
Oplysninger fra producenten	43
Tekniske data	44
Stikordsregister	48

Sikkerhedsanvisninger

	<ul style="list-style-type: none"> - Læs sikkerhedsanvisningerne og betjeningsvejledningen grundigt igennem, før telefonen tages i brug. - Informér dine børn om indholdet og brugen af enheden og om risikoen ved misbrug af enheden. - Apparatet kan ikke bruges under strømsvigt. Der kan heller ikke foretages et nødopkald. - Når tastatur-/displaylåsen er aktiveret, kan du heller ikke ringe op til nødopkaldsnumre.
	Anvend ikke apparaterne i omgivelser, hvor der er eksplosionsfare, f.eks. malerværksteder.
	Apparaterne er ikke beskyttet mod vandstænk. Opstil dem derfor ikke i vådrum som f.eks. badeværelser eller brusekabiner.
	Anvend kun den strømadapter, som er anført på enhederne.
	Anvend kun genopladelige batterier , som svarer til specifikationen (se "Tekniske data"), da der ellers er risiko for alvorlige sundheds- og personskader. Batterier, som synligt er beskadigede, skal udskiftes.
	Hvis du overlader din Gigaset-telefon til andre personer, skal betjeningsvejledningen følge med.
	En defekt basestation bør tages ud af drift eller reparerer af serviceafdelingen, idet den kan forstyrre andre radiotjenester.
	Brug ikke telefonen, hvis displayet er revnet eller knust. Knust glas eller plast kan give skader på hænder og ansigt. Lad telefonen blive repareret af servicen.
	<p>Hold ikke håndsættets bagside op mod øret, når det ringer, eller når du har aktiveret håndfri funktionen. Du kan pådrage dig alvorlige og permanente høreskader.</p> <p>Under samtalen kan der være indstillet en meget høj samtaleydstyrke på håndsættet. Denne indstilling kan medføre helbredsskader hos personer med normal hørelse og er kun beregnet for personer med nedsat hørelse eller hørehandicap .</p> <p>Gigaset kan anvendes sammen med de fleste digitale høreapparater på markedet. Det kan dog ikke garanteres, at den fungerer fejlfrit sammen med alle høreapparater.</p> <p>Telefonen kan forårsage støj i analoge høreapparater (brummetone eller hyletone) eller overstyre dem. Kontakt en audiolog, hvis der opstår problemer.</p>
	<p>Medicinske apparaters funktion kan blive påvirket. Vær opmærksom på de tekniske betingelser, som gælder i det pågældende miljø, f.eks. en lægepraksis.</p> <p>Hvis du bruger medicinsk udstyr (f.eks. en pacemaker), skal du kontakte apparatets producent for yderligere oplysninger. Her vil du kunne få oplysninger om, i hvor høj grad det pågældende udstyr er immunt over for fremmede, højfrekvente energier (for oplysninger om dit Gigaset-produkt, se "Tekniske data").</p>

Kom godt i gang

Kontroller pakkens indhold



1. En basestation til Gigaset E550
2. et Gigaset-håndsæt
3. to batterier
4. et batteridæksel
5. en strømforsyningsdel til basestationen
6. et telefonkabel
7. en betjeningsvejledning

Kom godt i gang

Hvis du har købt en **variant med flere håndsat**, så medfølger der for hvert ekstra håndsat følgende:



To batterier



Batteridæksel



Lader



Strømforsyning

Opstilling af basestation og lader

Basestationen og laderen er beregnet til brug i lukkede, tørre rum med en temperatur fra +5 °C til +45 °C.

- ▶ Opstil basestationen på et centralt sted i boligen eller huset på et jævnt, skridfast underlag, eller monter basestationen eller laderen på væggen → s. 47.

i Vær opmærksom på basestationens rækkevidde. Udendørs er rækkevidden op til 300 m, indendørs er den op til 50 m. Rækkevidden reduceres ved aktiveret **Ecotilstand** (s. 29).

Normalt efterlader telefonens fødder ingen spor på underlaget. Det kan dog ikke udelukkes, at der kan forekomme spor på underlaget ved kontakt med telefonen på grund af de mange forskellige typer møbellak og -politurer.

- !**
- Telefonen må aldrig udsættes for varmekilder, direkte sollys eller andre elektriske apparater.
 - Beskyt Gigaset-telefonen mod fugt, støv, stærke væsker og dampe.

Tilslutning af basestationen

Gigaset E550

- ▶ Først skal telefonstikket **2** tilsluttes, og kablerne skal lægges ind i kabelkanalerne.
- ▶ Tilslut derefter strømforsyningen **1**.

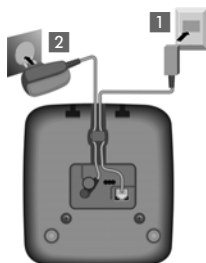

- Strømforsyningen skal **altid være sat i**, da telefonen ikke virker uden lysnettilslutning.
- Brug kun den **medfølgende** strømforsyning og det medfølgende telefonkabel. Telefonkablers stikkonfiguration kan variere (stikkonfiguration → s. 46).

Tilslutning af lader (hvis denne medfølger)

- ▶ Tilslut strømforsyningens fladstik **1**.
- ▶ Sæt strømforsyningen i stikkontakten **2**.

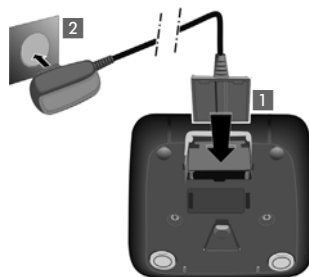

Tag laderens stik ud

Hvis stikket skal tages ud af laderen igen, skal du trykke på frigørelsesknappen **3** og trække stikket ud **4**.

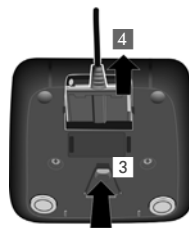

Ibrugtagning af håndsættet

Displayet er beskyttet med folie. Fjern beskyttelsesfolien!

Isætning af batterier og lukning af dækslet



Brug kun de af Gigaset Communications GmbH anbefalede opladelige batterier (→ s. 44), da det ellers ikke kan udelukkes, at der kan opstå alvorlige sundheds- og materielle skader. F. eks. kan batterikappen blive ødelagt, eller batterierne kan eksplodere. Desuden kan der forekomme fejlfunktioner eller beskadigelser af apparatet.



- ▶ Isæt batterierne (isætningsretning +/- se illustration).

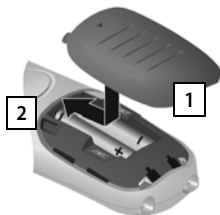

- ▶ Isæt først batteridækslet ovenfra **1**.
- ▶ Skub derefter dækslet, indtil det går i indgreb **2**.



Åbning af batteridækslet:

- ▶ Grib ind i **noten** øverst på dækslet **3**, og skub det nedad **4**.

Opladning af batteriet

En korrekt visning af ladetilstanden er kun mulig, når batteriet først har været fuldt opladet og afladet.

- ▶ Sæt håndsættet med **displayet forrest** i basestationen/laderen i **9 time**



Håndsættet må kun stilles i den tilhørende basestation E550 eller i den tilhørende lader.





- Håndsættet er allerede tilmeldt på basestationen. Har du købt en **model med flere håndsæt**, er alle håndsæt allerede tilmeldt på basestationen. Du skal altså ikke foretage nogen tilmelding.
- Efter den første opladning **og** afladning kan du efter hver samtale sætte dit håndsæt tilbage i basestationen.
- Gentag altid opladningen og afladningen, efter at batterierne er blevet taget ud af håndsættet og indsat igen.
- Batterierne kan blive varme under opladningen. Det er helt ufarligt.
- Batteriernes ladecapacitet reduceres af tekniske årsager efter et stykke tid.

Ændring af displaysprog

Skift displaysproget, hvis der er valgt et sprog, du ikke forstår.

- ▶ Tryk midt på styretasten
- ▶ Tryk på tasten og på tasten **langsomt** efter hinanden. Displayet til indstilling af sprog vises. Det indstillede sprog (f. eks. engelsk) er valgt.
- ▶ Tryk på styretastens nederste side indtil det ønskede sprog vises, f.eks. fransk.
- ▶ Tryk på displaytasten under visningen **OK**, for at vælge sproget. Valget vises med .
- ▶ Tryk **længe** på afbrydttasten for at gå tilbage til standbytilstand.

Indstilling af dato og klokkeslæt

Indstil dato og klokkeslæt, så indgående opkald får tildelt dato og klokkeslæt korrekt, og så du kan bruge vækkeuret.

- ▶ Tryk på displaytasten under visningen **Tid**
- ▶ Indtastningsfeltet åbnes.
Indtast dag, måned og år i et 8-cifret format ved hjælp af tastaturet, f. eks. for den 1. maj 2015.

Til rettelser: Tryk på den venstre og højre kant af styretasten, og skift mellem felterne.

- ▶ Tryk på displaytasten under visning **OK** for at bekræfte indtastningen.
- ▶ Indtast timer og minutter med 4-cifre, f.eks. for kl. 7.15.
Skift eventuelt mellem felterne med styretasten.
- ▶ Tryk på displaytasten under visning **OK** for at bekræfte indtastningen.
- ▶ På displayet vises **Gemt**. Der høres en bekræftelsestone.
- ▶ Gå tilbage til standbytilstand ved at trykke **længe** på afbrydttasten .

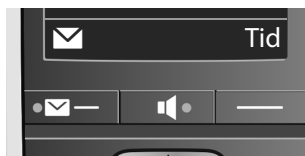

Hvad vil du nu gøre?

Når du har gjort din Gigaset klar til brug, kan du straks begynde at tale i telefon – eller du kan tilpasse den til dine individuelle behov. Brug følgende vejviser til hurtigt at finde de vigtigste funktioner.

Betjening af telefonen	s. 15
Overførsel af gammel telefonbog til ny	s. 23
Tilmelding af flere håndsæt	s. 32
Lagring af telefonnumre i telefonbogen	s. 21
Ændring af håndsættets ringetone og lydstyrke	s. 35
Ændring af håndsættets samtalelydstyrke	s. 35
Deaktivering af Ecotilstand/Ecotilst.+	s. 29



Hvis du har spørgsmål i forbindelse med brugen af din telefon, kan du læse tippene til afhjælpning af fejl (s. 41), eller du kan kontakte vores kundeservice. Vores medarbejdere er klar til at hjælpe dig (s. 40)!

Betjening af telefonen

Sluk og tænd håndsættet



Tryk **længe** på afbryd-tasten i standbytilstand (bekræftelsestone).

Menustyring

Din telefons funktioner vises via en menu, som indeholder flere niveauer.

Hovedmenu (første menuniveau)

▶ Tryk på displaytasten **Menu**, når håndsættet er i standbytilstand, for at åbne hovedmenuen.

Funktionerne i hovedmenuen vises med symbol og betegnelse.

Vælg en funktion:

- ▶ Ved at trykke på styretasten bladrer du fra en funktion til den næste. Funktionen, der kan vælges, ses på displayet.
- ▶ Ved at trykke på displaytasten **OK** vælger du den viste funktion. Den tilhørende undermenu åbnes, og det første opslag bliver vist.

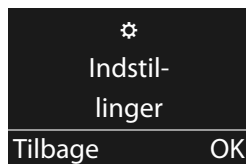

Hvis du trykker på displaytasten **kort** **Tilbage** eller afbryd-tasten , går displayet tilbage til standbytilstand.

Undermenuer

Funktionerne i undermenuen bliver vist som betegnelse.

Vælg en funktion:

- ▶ Ved at trykke på styretasten bladrer du fra en funktion til den næste. Funktionen ses på displayet.
- ▶ Ved at trykke på displaytasten **OK** vælger du den viste funktion. Den tilhørende undermenu åbnes, og det første opslag bliver vist.

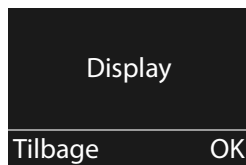

Hvis du trykker **kort** på displaytasten **Tilbage** eller afbryd-tasten , kommer du tilbage til det foregående menuniveau.

Tilbage til standbytilstand

Fra et vilkårligt sted i menuen:

- ▶ Tryk **længe** på afbryd-tasten , eller tryk
- ▶ ikke på nogen tast: efter 2 min. skifter displayet **automatisk** til standbytilstand.

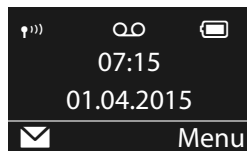

Aktivering/deaktivering af tastaturspærring

Tastaturspærringen forhindrer, at du trykker på telefonens taster ved et uheld.

 Tryk **længe** på firkanttasten (bekræftelsestone). Tastaturspærringen bliver aktivret eller deaktiveret. Er den aktivret, vises symbolet  på displayet.

Hvis tastaturspærringen er aktivret, ser du en tilsvarende bemærkning, når du trykker på en tast.

Tastaturspærringen deaktiveres automatisk, når nogen ringer til dig. Når samtalen afsluttes, aktiveres den igen.

 Når tastaturlåsen er aktivret, kan du heller ikke ringe op til nødopkaldsnumre.

Displaytaster

Displaytasternes funktioner afhænger af betjeningssituationen. **Eksempel:**

- ① Displaytasternes aktuelle funktioner
- ② Displaytaster

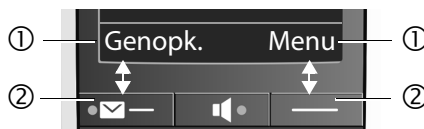



Eksempler:

Genopk.	Åbner genkaldslisten.
Menu	Åbner hovedmenuen/en situationsafhængig menu.
OK	Bekræfter valg eller gemmer indtastningen.
	Mistede opkald eller beskeder på telefonsvareren på nettet (→ s. 27).
Slet	Slettetast: Slet tegn/ord for tegn/ord fra højre mod venstre.
Tilbage	Gå ét menuniveau tilbage, eller afbryd processen.
Mute	Afbryd mikrofonen (s. 20).

Styretast



Styretasten anvendes til navigation i menuer og indtastningsfelter og, afhængig af betjeningsituationen, til kald af bestemte funktioner.

I det følgende er den side af styretasten markeret med sort (foroven, forned, højre, venstre), som du skal trykke på i den pågældende betjeningsituation, f.eks.  for "tryk på højre side af styretasten" eller  for "tryk midt på styretasten".

I standbytilstand

Åbn telefonbog

 kort tryk

Åbn hovedmenu

 eller 

Åbn listen over håndsæt



Menu til indstilling af samtalelydstyrken på håndsættet.



I undermenuer, valg- og indtastningsfelter

Bekræft funktion



Under en samtale

Åbn telefonbog



Slå mikrofonen fra



Start intern forespørgsel





Sidetast

 Øvre sidetast: ▶ Tænder spot-LED'en (→ s. 2)

 Nedre sidetast (boost-tast): ▶ Skruer op for lydstyrken under en samtale (→ s. 21).

Skrivning og redigering af navne

Når du skriver navne, gælder følgende regler:

- Hver af tasterne mellem **0*** og **9*** er tilknyttet flere bogstaver og tegn.
- Du kan styre markøren med  .
- Tegn tilføjes ved markøren.
- Tryk på displaytasten **Slet** for at slette tegnet til venstre for markøren.
- Det første bogstav i navnet skrives automatisk med stort, de efterfølgende med småt.



Tastens tildelte tegn vises i en valglinje nederst til venstre i displayet. Det valgte tegn er fremhævet.

- ▶ Tryk **kort** på tasten flere gange efter hinanden for at springe til det ønskede bogstav/tegn.

Valg af store bogstaver, små bogstaver og tal

Du kan skifte tilstanden til tekstindtastning ved at trykke gentagne gange på firkanttasten **#**.

1	Talindtastning
A	Store bogstaver *
a	Små bogstaver

* 1. bogstav skrives stort, de andre ikke

Skiftet af tilstanden vises midt på displayet.

Ret forkerte indtastninger

Forkerte tegn i indtastningsfeltet rettes ved at navigere til den forkerte indtastning med styretasten. Derefter kan du:

- med displaytasten **Slet** slette tegnet til venstre for markøren,
- indsætte tegn ved markøren,
- overskrive det markerede (blinkende) tegn, f.eks. ved indstilling af klokkeslæt og dato.



Anvendelse af telefonen

Hvis du ved slukket displaybelysning trykker på en vilkårlig tast, tænder displaybelysningen. Den pågældende tastfunktion bliver udført.

Foretag et eksternt opkald/afslut samtalen

Eksterne opkald er opkald via det offentlige telefonnet.

 (indtast telefonnummeret) og

- ▶ tryk på opkaldstasten  eller
- ▶ tryk op håndfri funktion-tasten 

Nummeret ringes op.

Du kan **først**

- ▶ Tryk **længe** på opkaldstasten  [klartone], og indtast derefter nummeret.



Afslut samtale/afbryd opkald:

Tryk på afbryd-tasten , eller sæt håndsættet i basestationen eller laderen.

Besvar opkald

Et indgående opkald signaleres på tre måder på håndsættet: med en ringetone, med en visning på displayet og ved at håndfri funktion-tasten  blinker.

Du kan besvare opkaldet **på håndsættet** på følgende måder:

- ▶ Ved at trykke på opkaldstasten .
- ▶ Ved at trykke på håndfri funktion-tasten .
- ▶ Tryk på displaytasten **Accept.**

Hvis håndsættet står i basestationen, og funktionen **Autosvar** er aktiveret (s. 35), kan du besvare et opkald ved at tage håndsættet ud af basestationen.

Hvis ringetonen forstyrres, kan du trykke på displaytasten **Rng fra**. Du kan stadig besvare opkaldet, så længe det vises på displayet.

Vis nummer

Ved et opkald vises nummeret på den, der ringer op, på displayet, hvis følgende forudsætninger er opfyldt:

- Din netudbyder understøtter CLIP, CLI.
 - CLI (Calling Line Identification): nummeret på den, der ringer op, overføres.
 - CLIP (Calling Line Identification Presentation): nummeret på den, der ringer op, vises.
- Du abonnerer på CLIP hos din netudbyder.
- Den, der ringer op, har aktiveret CLI hos sin netudbyder.

Opkaldsvisning

Ved et opkald vises telefonnummeret i displayet.

Hvis nummeret på den, der ringer op, er gemt i din telefonbog, erstattes visningen af det tilhørende telefonbogsopslag.

I stedet for nummeret vises følgende:

- **Ekst. opk.**, hvis der ikke overføres noget nummer.
- **Anonymt**, hvis den, der ringer op, undertrykker funktionen Vis nummer.
- **Anonymt**, hvis den, der ringer op, ikke abonnerer på funktionen Vis nummer.



 Ringetonen kan deaktiveres for anonyme opkald (opkald, hvor Vis nummer er undertrykt) (→ s. 36).



Håndfri

Ved håndfri funktion kan du aktivere højtaleren, så du kan høre din samtalepartner, uden at du behøver at holde håndsættet op til øret. Med denne funktion har du begge hænder fri, og andre personer kan også høre med.

 Inden du bruger den håndfri funktion, bør du informere din samtalepartner om det.

Aktivering/deaktivering af håndfri funktion

Aktivering under indtastning af nummer

  Indtast nummeret, og tryk på håndfri funktion-tasten.

Skift mellem "brug af håndsæt" til håndfri funktion

 Tryk på håndfri funktion-tasten.

Under en samtale kan du aktivere eller deaktivere den håndfri funktion.

Hvis du vil sætte håndsættet i laderen under en samtale:

- ▶ Hold tasten håndfri funktion  trykket ned, mens du sætter håndsættet i laderen, og hold den derefter trykket ned i yderligere 2 sekunder. Ellers bliver samtalen afbrudt.
- ▶ Sådan ændrer du lydstyrken → s. 35.

Deaktivering af mikrofonen

Håndsættets mikrofon kan slås fra under en samtale.

Mute  Tryk på displaytasten for at slå lyden fra i håndsættet.

Til  Tryk på displaytasten for at slå lyden til igen.

 Tryk på (højre) side af styretasten for at slå mikrofonen til/fra.

Sådan skrues du op for lydstyrken under en samtale (Ekstra-høj-tast):

Når der trykkes på sidetasten skrues der op for lydstyrken for den aktuelle tilstand (håndfri, håndsæt).

 Tryk på sidetasterne (→ s. 2)
Indstillingen gælder kun for samtalens varighed

Når der trykkes på tasten igen, reduceres lydstyrken til det oprindelige lydstyreniveau.

-  Denne indstilling kan medføre helbreds-skader hos personer med normal hørelse og er kun beregnet for personer med nedsat hørelse eller hørehandikap.
- Støj på ledningen kan blive forstærket.

Anvendelse af telefonbog, taster til direkte opkald og lister

Du kan bruge telefonbogen, taster til direkte opkald, genopkaldslisten, nettelefon svarerlisten og listen over mistede opkald.

I telefonbogen kan du gemme op til 150 opslag.

Telefonbogen opretter du individuelt på dit håndsæt. Du kan overføre alle eller enkelte opslag til andre håndsæt (s. 23). Det er også muligt at overføre fra gamle håndsæt, hvis disse er tilmeldt på din (nye) basestation.

Telefonbog

I **telefonbogen** kan du gemme telefonnumre og de tilhørende navne. Du åbner telefonbogen i standbytilstand med tasten .

Længde af et opslag

Nummer: maks. 30 cifre

Navn: maks. 16 tegn

Lagring af det første telefonnummer i telefonbogen

▶  ▶ Tlf.-bog tom Nyt opslag? ▶ **OK** ▶  (Indtast nummer) ▶ **OK**
▶  (Indtast navn) ▶ **OK**

Lagring flere telefonnumre i telefonbogen

▶  ▶ **Menu** ▶  Nyt opslag ▶ **OK** ▶  (Indtast nummer) ▶ **OK** ▶  (Indtast navn) ▶ **OK**

 Du kan finde oplysninger om, hvordan du indtaster navne, i tegnsættabellen (s. 18).

Telefonbogsopslagenes rækkefølge

Telefonbogsopslagene sorteres alfabetisk. Mellemrum og tal har første prioritet. Sorteringsrækkefølgen er som følger:



1. Mellemrum
2. Tal (0-9)
3. Bogstaver (alfabetisk)
4. Øvrige tegn

Hvis du vil omgå opslagenes alfabetiske rækkefølge, skal du indsætte et mellemrum foran navnet. Dette opslag vil så komme til at stå først i telefonbogen.

Ring op til telefonbogsopslag

 Åbner telefonbogen.

Du har følgende muligheder:

- Med  bladres til opslaget, indtil det ønskede navn er valgt.
 - Indtast navnets første tegn, eller bladr eventuelt til opslaget med .
-

Opkald ved hjælp af telefonbogen

▶  ▶  (vælg opslag) ▶ 

Håndtering af telefonbogsopslag

Du har valgt et opslag.

Redigering af opslag

▶ **Menu** ▶  **Rediger opslag** ▶ **OK** ▶  (rediger evt. nummer) ▶ **OK**
▶  (rediger evt. navn) ▶ **OK**

Brug af yderligere funktioner





Du kan vælge følgende funktioner med **Menu** ▶ :

- ▶ **Vis nummer**
Vis nummer.
- ▶ **Slet opslag**
Slet det valgte opslag.
- ▶ **Send opslag**
Send et individuelt opslag til et andet håndsæt (s. 23).
- ▶ **Slet liste**
Slet **alle** telefonbogsopslag.
- ▶ **Send liste**
Send hele listen til et andet håndsæt (s. 23).

Overførsel af telefonbogen til et andet håndsæt

Du kan overføre telefonbogsopslag fra andre håndsæt til dit nye håndsæt– også opslag fra ældre håndsæt.

Forudsætninger:

- Modtager- og afsenderhåndsættet er tilmeldt den samme basestation.
 - Det andet håndsæt og basestationen skal være i stand til at sende og modtage telefonbogsopslag.
- ▶  ▶  (Vælg opslag) ▶ **Menu** ▶  **Send opslag / Send liste** ▶ **OK** ▶  (vælg modtagerhåndsættets interne nummer) ▶ **OK**

Når overførslen er gennemført, signaleres dette med en meddelelse og en bekræftelsestone på modtagerhåndsættet.

Kopiering af det viste nummer til telefonbogen

Du kan kopiere numre til telefonbogen, der vises på en liste, f.eks. opkaldslisten eller genopkaldslisten.

Der vises et nummer.

- ▶ **Menu** ▶ **Kopier til bibliotek** ▶ **OK**
- ▶ Suppler opslaget (s. 21).

Taster til direkte opkald A til D

Du kan gemme særlig vigtige numre, som du ofte ringer til, under de fire **taster til direkte opkald**. Du kan tildele hver genvejstast et **eksternt telefonnummer**.

Du vælger dette gemte nummer ved at trykke på den tilsvarende tast til direkte opkald A til D.

Tildeling af en funktion til taster til direkte opkald

Forudsætning: den pågældende tast til direkte opkald har endnu ikke fået tildelt en funktion.

- ▶ Tryk i standbytilstand på den tast til direkte opkald (A til D) på håndsættet, som du vil tildele en funktion.

Vælg den tilsvarende funktion :

▶ Aktiver ekst. nr.

Indtast et eksternt telefonnummer direkte.

 Indtast nummer, og tryk på **OK**.

 Indtast navn, og tryk på **OK**.

▶ Aktiver nr. på bibliotek.

Tildel et nummer fra telefonbogen til tasten.

Telefonbogen åbnes. Vælg et nummer, og tryk på **OK**.

Ændring af funktionen for taster til direkte opkald

- ▶ **Menu** ▶  **Indstillinger** ▶ **OK** ▶  **Direkte opk.-tast** ▶ **OK**
 - ▶  Vælg en tast til direkte opkald (A til D)

Efter tastens nummer vises den aktuelle tildeling, f. eks.

- ▶ **A: <tom>**
 - divs., at tasten  er endnu ikke tildelt en funktion, eller



Du kan nu ændre tildelingen.

Vælg en ny funktion med **Menu** ▶ . Afhængig af den aktuelle konfiguration er ikke alle funktioner tilgængelige. Et allerede eksisterende opslag skal slettes først.

- ▶ **Slet opslag**
 - Slet den aktuelle tildeling til tasten.
- ▶ **Rediger opslag**
 - Rediger telefonnummer og/eller navn.

Interne opkald



Interne opkald er gratis mellem håndsæt, som de har tilmeldt den samme basestation.

 (**kort tryk**) ▶ Listen over håndsæt åbnes. Dit eget håndsæt er markeret med <. ▶  Vælg i givet fald håndsæt eller **Tilbage** (opkald til alle) fra listen. ▶ 

Et **langt tryk** på  starter straks et opkald til **alle** tilmeldte håndsæt.

Besvarelse af internt opkald

Din telefon ringer, det interne nummer eller det tildelte navn på den abonnent, der ringer op, vises i displayet (f. eks. **INT 2**).

Tryk på opkaldstasten eller håndfri funktion-tasten / på håndsættet for at besvare opkaldet.

Afslutning af samtale

Tryk på afbrydttasten  på håndsættet.

Viderestilling af samtale til et andet håndsæt/intern forespørgsel

Sådan viderestilles en ekstern samtale: Du har to muligheder til omstilling af samtalen:



- ▶ Du venter, indtil abonnenten, der blev ringet op, besvarer opkaldet, og lægger så på:
 - Tryk på afbrydttasten .

Eller:

- ▶ Du lægger på, inden abonnenten besvarer opkaldet: Tryk på afbrydttasten .



Hvis den anden abonnent, der ringes op, ikke svarer eller ikke besvarer opkaldet, afslutter du forespørgslen med **Tilbage**.

Sådan viderestilles en ekstern samtale og foretages interne forespørgsler:

 ▶ Listen over håndsæt åbnes. ▶ Hvis der er tilmeldt basestationen flere end to håndsæt, skal du vælge et håndsæt eller **Til alle** ▶  eller **OK**.

Besvarelse af en banke på-samtale



Hvis du modtager et **internt opkald under en ekstern** samtale, hører du en Banke på-tone (en kort tone). Ved Vis nummer viser displayet nummeret på den, der ringer op.

- ▶ Tryk på afbrydastasten  på håndsættet for at afslutte den interne samtale.
- ▶ Tryk på afbrydastasten  på håndsættet for at afslutte den eksterne samtale.



Genopkaldslisten

De 10 sidst valgte telefonnumre for håndsættet står i genopkaldslisten (maks. 30 cifre). Hvis et nummer findes i telefonbogen, vises det tilhørende navn.

Opkald fra genopkaldslisten

-  Tryk på opkaldstasten.
-  Vælg opslag.
-  Tryk på opkaldstasten. Nummeret ringes op.

Administration af opslagene i genopkaldslisten

-  Tryk på opkaldstasten.
-  Vælg opslag.
- Menu** Tryk på displaytasten.

Du kan vælge følgende funktioner med :

- ▶ **Anvend nummer**
(som i telefonbogen, s. 22)
- ▶ **Kopier til bibliotek**
(som i telefonbogen, s. 22)
- ▶ **Slet opslag**
(som i telefonbogen, s. 22)
- ▶ **Slet liste**
(som i telefonbogen, s. 22)

Nettelefonsvareliste



Via denne liste kan du høre beskederne på nettelefonsvarereren (→ s. 28).

Liste over mistede opkald

Forudsætning: CLIP (s. 19)

Din telefon gemmer de sidste 20 mistede opkald.

Åbning af listen over mistede opkald

- ▶  ▶  **Mist. opkald: (se også → s. 27)**
Listen vises på følgende måde:
Antal nye beskeder + antal gamle, læste beskeder.
- OK** Tryk på displaytasten for at åbne listen.
Det seneste mistede opkald vises som første opslag.

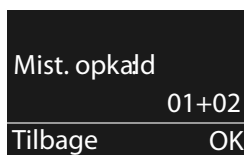

Listeopslag

Eksempel på et listeopslag:

- Status for opslaget
Nyt opkald: nyt mistet opkald.
Gl. opkald: allerede læst opslag.
- Nummer på den, der har ringet op

Du kan kopiere telefonnummeret for den, der har ringet op, til telefonbogen (s. 23).

Tryk på displaytasten **Menu** for at vælge følgende funktioner:

- ▶ **Slet opslag**
Slet det valgte opslag.
- ▶ **Kopier til bibliotek**
Kopiering af nummeret på den, der ringer op, til telefonbogen.
- ▶ **Dato og klokkeslæt**
Vis dato og klokkeslæt for opkaldet.
- ▶ **Vis nummer**
Visning af nummeret på den, der ringer op.
- ▶ **Slet liste**
Slet alle opslag i listen.

Når listen forlades, bliver alle opslag sat til status "gammel".

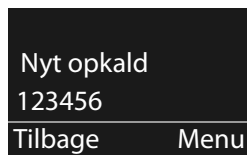

Valg af mistede opkald på listen

Åbn listen (→ s. 25).



Vælg opslag.



Tryk på opkaldstasten. Nummeret ringes op.

Slet alle opslag

OBS! Alle gamle og nye opslag slettes.

Åbn listen (→ s. 25).

- ▶ **Menu** ▶ **Slet liste** ▶ **OK**





Tryk længe på (standbytilstand).

Åbning af listen med nye beskeder

Hvis der er **beskeder**, kan du med displaytasten  åbne

- telefonsvareren på nettet (hvis din netudbyder understøtter denne funktion, og nummeret til telefonsvareren på nettet er angivet, s. 28),
- listen over mistede opkald.

Så snart der ankommer et **nyt opslag** på en liste, høres en servicetone. I **standbytilstand** vises nye opkald eller beskeder med et symbol på displayet:

Symbol	Ny besked...
	... på net-telefonsvareren
	... på listen Mistede opkald

Antallet af **nye** opslag vises ud for det pågældende symbol.

Tryk på displaytasten  og vælg den ønskede liste.

Du kan finde yderligere oplysninger i følgende afsnit:

- Aflytning af beskeder på nettelefonsvareren → s. 28.
- Åbning af listen over mistede opkald → s. 25.

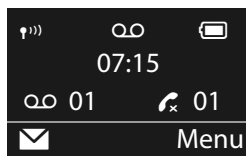

 Nye opkald til telefonsvareren på nettet vises kun korrekt, hvis din netudbyder viser disse oplysninger (se betjeningsvejledningen til nettelefonsvareren fra netudbyderen).

Nettelefon svarer

Brug af nettelefon svarer

Nettelefon svareren er din netudbyders telefon svarer på nettet. Kontakt evt. udbyderen for at få yderligere oplysninger.

Du kan først bruge nettelefon svareren, hvis du har **bestilt den** hos din netudbyder.

Indtast nummeret på telefon svareren på nettet

For at du nemt skal kunne bruge nettelefon svareren via nettelefon svarerlisten og hurtigopkald, skal du indtaste nummeret i din telefon.

▶ **Menu** ▶  **Telefon svarer** ▶ **OK** ▶ **Net-ts.** ▶ **OK**



Indtast nummeret på nettelefon svareren, og tryk på **OK**.

Besvarelse af ny besked fra telefon svareren på nettet

Hvis der kommer en besked til dig, ringer telefon svareren på nettet dig op. På displayet vises nummeret på nettelefon svareren, hvis du har bestilt funktionen Vis nummer. Hvis du besvarer opkaldet, afspilles de nye beskeder. Hvis du ikke besvarer opkaldet, gemmes nummeret på nettelefon svareren i **listen over mistede opkald** (s. 25).



Indtast telefonnummeret til nettelefon svareren og betegnelsen "Net-ts." i telefonbogen, så vises denne betegnelse på displayet og i opkaldslisten.

Aflytning af beskeder

Du har tre muligheder for at ringe op til nettelefon svareren.

- Opkald til nettelefon svareren via menuen **Telefon svarer**:

▶ **Menu** ▶  **Telefon svarer** ▶ **OK** ▶  **Afspil beskeder** ▶ **OK**

- Ring op til telefon svareren på nettet over opkaldslisten til telefon svareren på nettet:

▶  ▶  **Net-ts.:** (se også → s. 27)

Listen vises på følgende måde:

00: antallet af nye beskeder vises kun korrekt, hvis din netudbyder overfører disse oplysninger.

****:** antallet af gamle beskeder er ikke tilgængeligt.

OK Tryk på displaytasten for at ringe op til nettelefon svareren.

Net-ts.
01_**
Tilbage OK

- Hurtigopkald til nettelefon svareren:

Det er tilstrækkeligt med et **langt** tryk på tast  for at ringe til telefon svareren – man behøver ikke gå over menuen.

Andre funktioner

ECO DECT

Med dit Gigaset er du med til at beskytte miljøet.

Nedsat strømforbrug

Da der anvendes en strømbesparende strømforsyning, er telefonens energiforbrug i standbytilstand, og når batterierne ikke oplades, <0,5 W.

Mindre Sendeeffekt

Sendeeffekten reduceres **automatisk**:

- **Håndsæt**: jo nærmere håndsættet er på basestationen, desto mindre er sendeeffekten.
- **Basestation**: hvis der kun er tilmeldt ét håndsæt, og dette står i basestationen, reduceres sendeeffekten til næsten ingenting.

Du kan reducere sendeeffekten fra håndsættet og basestationen yderligere ved at bruge **Ecotilstand**:



- **Ecotilstand**
Reducerer altid sendeeffekten ved håndsættet og basestationen med 80 % – uafhængigt af, om du telefonerer eller ej. Rækkevidden reduceres gennem **Ecotilstand** med ca. 50 %. Derfor er det **Ecotilstand** altid hensigtsmæssigt, hvis en mindre rækkevidde er tilstrækkeligt.

Frakobling af sendeeffekten

- **Ecotilst.+**
Hvis du aktiverer **Ecotilst.+**, er Sendeeffekten (DECT-sendeeffekt) frakoblet basestationen, og håndsættet er i standbytilstand.
Dette er også tilfældet ved flere håndsæt, hvis de alle understøtter **Ecotilst.+**.

Ecotilstand / Ecotilst.+ kan aktiveres eller deaktiveres uafhængigt af hinanden og fungerer desuden ved flere håndsæt. Håndsættet behøver ikke stå i basestationen.

Ecotilstand / Ecotilst.+
aktiver/deaktiver:

► **Menu** ►  **Indstillinger** ► **OK** ►  **System** ► **OK** ►  **Ecotilstand / Ecotilst.+**
OK Tryk på displaytasten. (☑ = til).

Tilstandsvisning

Displaysymbol	
 ☎ (rød)	Modtagestyrke: – god til dårlig – intet signal
	Ecotilst.+ aktiveret (vises i stedet for symbolet for modtagestyrke i standbytilstand)



- Når **Ecotilst.+** er aktiveret, kan du kontrollere forbindelsen til basestationen ved at trykke på opkaldstasten  (**lang**). Hvis der er forbindelse til basestationen, høres klartonen.
- Ved aktiveret **Ecotilst.+**:
 - Forsinkes oprettelsen af forbindelsen med ca. 2 sekunder.
 - Reduceres håndsettets standbytid med ca. 50%.
- Når du tilmelder håndsett, som ikke understøtter **Ecotilst.+**, deaktiveres denne tilstand i basestationen og i alle håndsett.
- Når **Ecotilstand** er aktiveret, reduceres basestationens rækkevidde.
- Ecotilstand / Ecotilst.+** og understøttelse af repeater (→ s. 37) udelukker hinanden indbyrdes, d vs. at du ikke kan anvende **Ecotilstand** og **Ecotilst.+**, når du bruger en repeater.

Brug af håndsett som vækkeur

Aktivering/deaktivering af vækkeur



Forudsætning:

Klokkeslættet er indstillet (→ s. 13).

▶ **Menu** ▶  **Vækkeur** ▶ **OK** ▶  **Aktivering** ▶ **OK** (☑ = aktiveret)

Når du aktiverer vækkeuret, åbnes menuen til indstilling af vækketidspunktet automatisk.

Indstilling af vækketidspunktet

▶ **Menu** ▶  **Vækkeur** ▶ **OK** ▶  **Wake up time** ▶ **OK** ▶ Indtast vækketidspunkt ▶ **OK**

Hvis vækkeuret er aktiveret, vises symbolet  i displayet og derefter vækketidspunktet.

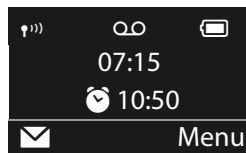

Vække tidspunktet vises kun i displayet, når alle opkald i opkaldslisten er kontrolleret/hørt.

Indstil vækkeurets signal

▶ **Menu** ▶  **Vækkeur** ▶ **OK** ▶  **Signal** ▶ **OK** ▶  = til

Deaktiver vækning/gentag efter pause (snooze)

Forudsætning: Der høres en vækning.

▶ **Deaktivering indtil næste vækning:** Tryk på **Fra**.

Eller:

▶ **Snooze:**

Tryk på **Stille** eller på en vilkårlig tast. Vækningen deaktiveres og gentages efter 5 minutter. Eller:

Tryk på intet. Vækningen deaktiveres efter 60 sekunder og gentages efter 5 minutter. Efter den fjerde gentagelse deaktiveres vækningen helt i 24 timer.

Babyalarm

Hvis babyalarm er aktiveret, ringes der op til alle håndsæt, så snart det indstillede støjniveau overskrides i håndsættets omgivelser.

I babyalarm-tilstand signaleres indgående opkald kun på displayet (**uden ringetone**). Displaybelysningen reduceres med 50 %. Servicetoner er deaktiverede.

Hvis du besvarer et indgående opkald, afbrydes babyalarm-tilstanden så længe samtalen varer, men funktionen **er fortsat** aktiveret. Babyalarm-tilstanden kan ikke deaktiveres ved at slukke og tænde for håndsættet.



Vær opmærksom på nedenstående punkter:

- Den optimale afstand mellem håndsættet og barnet er mellem 1 og 2 meter. Mikrofonen skal være rettet mod barnet.
- En aktiveret babyalarm reducerer håndsættets driftstid. Sæt derfor eventuelt håndsættet i laderen.
- Babyalarmen aktiveres først 20 sekunder efter at den slås til.
- Når du har slået den til, skal du kontrollere, om den fungerer og hvor følsom den er.

Aktivering/deaktivering og indstilling af babyalarm

 ▶ **Babyalarm** ▶ **OK**

Babyalarmen slukkes med displaytasten **Fra**.

Afslutning af babyalarm

Afbryd under en babyalarm: Tryk på .

Direkte opkald

Du kan indstille din telefon således, at der ringes op til et bestemt telefonnummer, når du trykker på en vilkårlig tast. På denne måde kan f.eks. børn, der endnu ikke kan indtaste et nummer, ringe op til et bestemt nummer.

- ▶ **Menu** ▶ **Opkald ved ét tryk** ▶ **OK** ▶ **Aktivering** ▶ **OK** (☑= til)
- ▶ **Opkaldsmål:** Indtast eller rediger det telefonnummer, der skal ringes op til.
- ▶ **OK**

På standbydisplayet vises det aktiverede direkte opkald. Når du trykker på en vilkårlig tast, ringes der op til det gemte nummer. Tryk på afbrydasten for at afbryde opkaldet.

For at afslutte tilstanden Direkte opkald

- ▶ Tryk på displaytasten **Fra** ▶ Tryk længe på tasten .

Eller:

- ▶ Tryk længe på tasten .

Når tasten er programmeret med et nødkalds nummer, så vil den ringe til nødkalds nummeret, også hvis direkte opkald er aktiveret.

Lommelygte (Spot-LED)

Brug telefonen som lommelygte.

Aktivering/deaktivering af lommelygtefunktion

Tryk på displaytasten **Spot-LED** (→ s. 2).

Funktionen slukkes automatisk efter 2 minutter, **eller** tryk på sidetasten.

- Funktionen slukkes automatisk, når nødopkaldet betjenes.
- Ved slukket lampe er alle funktioner spærrede, nødopkald kan foretages.

Anvendelse af flere håndsæt

Tilmelding af håndsæt

Du kan tilmelde i alt op til fire håndsæt til basestationen.

Manuel tilmelding af Gigaset håndsæt til Gigaset E550

Den manuelle tilmelding af håndsættet skal startes på håndsættet (1) og på basestationen (2). Efter tilmeldingen skifter håndsættet automatisk til standbytilstand. .

Tilmeldingsprocessen afbrydes efter 60 sekunder. Hvis tilmeldingen ikke er gennemført inden da, skal du gentage processen.

1) På håndsættet

- ▶ **Menu** ▶ **Indstillinger** ▶ **OK** ▶ **Tilmelding** ▶ **OK** ▶ **Tilmeld håndsæt** ▶ **OK**
 - ▶ Indtast basestationens system-PIN-kode (standardindstilling: 0000) ▶ **OK**

2) På basestationen

- ▶ Inden for 60 sekunder skal du trykke (s. 3) **længe** (ca. 3 sekunder) på tilmeldings-/pagingtasten på basestationen.

Tilmelding af andre håndsæt

Du tilmelder andre Gigaset-håndsæt og håndsæt fra andre GAP-apparater på følgende måde.

1) På håndsættet

- ▶ Start tilmeldingen af håndsættet i overensstemmelse med den relevante betjenings vejledning.

2) På basestationen

- ▶ Tryk (s. 3) **længe** (ca. 3 sekunder) på tilmeldings-/pagingtasten på basestationen.

Afmelding af håndsæt

Fra hvert tilmeldt Gigaset E550H-håndsæt kan ethvert andet tilmeldt håndsæt afmeldes.

- ▶ **Menu** ▶  **Indstillinger** ▶ **OK** ▶  **Tilmelding** ▶ **OK** ▶  **Afmeld håndsæt** ▶ **OK**



Vælg de interne abonnenter, der skal afmeldes, og tryk på **OK**.
(Det håndsæt, som du anvender i øjeblikket, er markeret med <.)



Indtast den aktuelle system-PIN-kode, og tryk på **OK**.



Tryk på displaytasten.

Søgning efter håndsæt ("paging")

Du kan søge efter dit håndsæt ved hjælp af basestationen.

- ▶ Tryk (s. 3) **kort** på tilmeldings-/pagingtasten på basestationen.
- ▶ Alle håndsæt ringer samtidig ("paging"), også selvom ringetoner er deaktiveret.

Afslutning af søgningen

Tryk (s. 3) **kort** på tilmeldings-/pagingtasten på basestationen, eller tryk på opkaldslisten  eller displaytasten **Fra** på håndsættet.

Redigering af navnet på et håndsæt

Ved tilmeldingen tildeles navnene "INT 1", "INT 2" osv. automatisk. Du kan ændre disse navne. Navnet må maksimalt bestå af 6 tegn. Det ændrede navn vises i listen på hvert håndsæt.

Tryk i standbytilstand på den tast til direkte opkald på håndsættet (**[A]**... **[D]**), der er programmeret til **Internt opkald til valgt nummer**. Listen over håndsættene åbnes. Dit eget håndsæt er markeret med <.



Vælg håndsæt ▶ **Navn** ▶  (Indtast navn) ▶ **OK**

Bryd ind i en ekstern samtale

Du ønsker at bryde ind i en igangværende ekstern samtale.

Forudsætning: funktionen **Aktivér intern** er aktiveret.

Indstilling af telefonen

Aktivering/deaktivering af funktion:

▶ **Menu** ▶  **Indstillinger** ▶ **OK** ▶  **Telefoni** ▶ **OK** ▶  **Aktivér intern** ▶ **OK**
(= aktiveret)

Sådan brydes ind i samtalen:

Tryk på opkaldstasten  på håndsettet (**lang**). Alle abonnenter hører en signaltone. I displayet på håndsettet står der **Konference**.

Sådan afsluttes bryde ind-funktionen:

Tryk på afbrydasten  på håndsettet, og alle abonnenter hører en signaltone.

Hvis den **første** interne abonnent trykker på afbrydasten , opretholdes forbindelsen mellem det tilkoblede håndset og den eksterne abonnent.

Indstilling af telefonen

Indstilling af håndset

Du kan ændre håndsettets indstillinger efter behov.

Ændring af displaysprog

Du kan få vist teksterne på displayet på forskellige sprog.

▶ **Menu** ▶  **Indstillinger** ▶ **OK** ▶  **Sprog** ▶ **OK** ▶  (Vælg sprog) ▶ **OK**

Det aktuelle sprog er markeret med .

Hvis du er kommet til at vælge et sprog, som du ikke forstår:

▶ **Menu** ▶   ▶  (Vælg sprog) ▶ **OK**

Indstilling af store tal

Du kan øge læsbarheden af tallene i forbindelse med opkald.

▶ **Menu** ▶  **Indstillinger** ▶ **OK** ▶  **Display** ▶ **OK** ▶  **Stor skrift**
▶ **OK** (= aktiveret).

 Ved deaktiveret funktion vises der i standbytilstand desuden klokkeslæt og dato.

Ændring af baggrundsbelysning

▶ **Menu** ▶  **Indstillinger** ▶ **OK** ▶  **Display** ▶ **OK** ▶  **Baggrunds** ▶ **OK** ▶ **I oplader**
▶ **OK** (= aktiveret)

eller

Menu ▶  **Indstillinger** ▶ **OK** ▶  **Display** ▶ **OK** ▶  **Baggrunds** ▶ **OK** ▶  ▶ **Ude af oplader** ▶ **OK** ▶ **Standbytid reduceres** ▶ **OK** ▶ (= aktiveret).





Automatisk besvarelse af opkald

Hvis du har aktiveret denne funktion, skal du bare tage håndsættet ud af basestationen, når du bliver ringet op. Du behøver ikke at trykke på opkaldstasten .

- ▶ **Menu** ▶  **Indstillinger** ▶ **OK** ▶  **Telefoni** ▶ **OK** ▶  **Autosvar** ▶ **OK**
 = aktiveret

Ændring af samtalelydstyrken

Du kan indstille lydstyrken for håndfri funktion og håndsættet i fem trin (1–5; f.eks. Lydstyrke 3 = ).

- ▶ **Menu** ▶  **Indstillinger** ▶ **OK** ▶  **Av-signaler** ▶ **OK** ▶  **Lydstyrke, opkald** ▶ **OK** ▶  **Øretlf. lydstyrke / Håndfrilydstyrke** ▶ **OK**
 Indstil lydstyrken, og tryk på **OK**.

Indstilling af lydstyrken under en samtale:

Boostfunktion (→ s. 2) over sidetasten.

Ændring af ringetoner

- Lydstyrke:
Fem lydstyrker (1–5; f.eks. Lydstyrke 3 = ).
- Melodi:
Liste over forudinstallerede ringetonemelodier. De tre første melodier svarer til de "klassiske" ringetoner.

Du kan indstille forskellige ringetonemelodier for følgende funktioner.

- **Til eksterne opkald**
- **Til interne opkald**

Indstilling af ringetonernes lydstyrke

Lydstyrken er den samme for alle typer signaler.

- ▶ **Menu** ▶  **Indstillinger** ▶ **OK** ▶  **Av-signaler** ▶ **OK** ▶  **Ringetoner** (håndsæt) ▶ **OK** ▶ **Lydst.** ▶ **OK** ▶  ▶ **Indstil lydstyrken** ▶ **OK**

Indstilling af ringetonemelodi

Indstil ringetonemelodien for eksterne opkald, interne opkald separat.



For eksterne opkald kan du desuden bestemme, at telefonen ikke skal ringe i bestemte tidsrum eller ved anonyme opkald.

For interne opkald:

- ▶ **Menu** ▶  **Indstillinger** ▶ **OK** ▶  **Av-signaler** ▶ **OK** ▶  **Ringetoner** (håndsæt) ▶ **OK** ▶ **Melodi** ▶ **OK** ▶  **Til interne opkald** ▶ **OK** ▶  (Vælg melodi) ▶ **OK** = valgt

Indstilling af telefonen

For eksterne opkald:

- ▶ **Menu** ▶  **Indstillinger** ▶ **OK** ▶  **Av-signaler** ▶ **OK** ▶  ▶ **Ringetoner (håndsæt)** ▶ **OK** ▶ **Melodi** ▶ **OK** ▶  ▶ **Til eksterne opkald** ▶ **OK** ▶  (Vælg melodi) ▶ **OK** (☑= valgt)

Tidsstyring

- ▶ **Menu** ▶  **Indstillinger** ▶ **OK** ▶  **Av-signaler** ▶ **OK** ▶  ▶ **Ringetoner (håndsæt)** ▶ **OK** ▶ **Tidsstyring** ▶ **OK**

Du kan indtaste et tidsrum, hvori telefonen ikke må ringe, f. eks. om natten.

- ▶  **Aktivering** ▶ **OK** (☑= aktiveret)
- ▶  **Indstillinger** ▶ **OK** ▶ **Starttid: /Sluttid:** Indtast klokkeslæt 4-cifret, og tryk på **OK**.

Anonyme opkald

Du kan indstille håndsættet, så det ikke ringer ved opkald, hvor Vis nummer er undertrykt. Opkaldet vises kun på displayet.

- ▶ **Menu** ▶  **Indstillinger** ▶ **OK** ▶  **Av-signaler** ▶ **OK** ▶  ▶ **Ringetoner (håndsæt)** ▶ **OK** ▶ **Anonyme opk. fra** ▶ **OK** (☑= aktiveret).

Deaktivering/aktivering af ringetone

Du kan

- deaktivere ringetonen permanent i **standbytilstand** eller **ved et opkald, før dette besvares**
- deaktivere ringetonen kun for det **aktuelle opkald**.

Du kan ikke genaktivere ringetonen under et opkald.

Permanent deaktivering af ringetonen

 Tryk længe på stjernetasten.

På displayet vises symbolet .

Genaktivering af ringetonen



 Tryk længe på stjernetasten.

Deaktivering af ringetonen for det aktuelle opkald

Rng fra Tryk på displaytasten.

Aktivering/deaktivering af optisk opkaldssignal

Få signaleret indgående opkald optisk (f.eks. i støjende omgivelser).

-  ▶  ▶ **LED-opkalds signal** ▶ **OK** (☑ = aktiveret)

Service-/advarselstoner

Håndsættet bruger lyde til at gøre opmærksom på forskellige begivenheder og tilstande.

Aktivering/deaktivering af servicetoner

- ▶ **Menu** ▶  Indstillinger ▶ **OK** ▶  Av-signaler ▶ **OK** ▶  Servicetoner
▶ **OK** (☑= aktiveret)

Batteriadvarelsstone til/fra

- ▶ **Menu** ▶  Indstillinger ▶ **OK** ▶  Av-signaler ▶ **OK** ▶  Batteri lavt ▶ **OK**
(☑= aktiveret)

Rækkevidde-advarselstone

- ▶  ▶ Signal uden for rækkev. ▶ **OK**

eller

- ▶ **Menu** ▶  Indstillinger ▶ **OK** ▶  Av-signaler ▶ **OK** ▶  Signal uden for rækkev. ▶ **OK** (☑= aktiveret)

Nulstilling af håndsættet til standardindstillingen

Du kan nulstille individuelle indstillinger og ændringer. Opslag i telefonbogen og på opkaldslisten, dato og klokkeslæt og tilmeldingen af håndsættet til basestationen bevares.

- ▶ **Menu** ▶  Indstillinger ▶ **OK** ▶  System ▶ **OK** ▶  Nulstil håndsæt ▶ **OK**

Afbryd nulstillingen med .

Indstilling af basestation

Du indstiller basestationen med et tilmeldt håndsæt.

Aktivering/deaktivering af ventemelodi

- ▶ **Menu** ▶  Indstillinger ▶ **OK** ▶  Telefoni ▶ **OK** ▶  Musik på hold ▶ **OK**
(☑= aktiveret)

Understøttelse af repeater

Du kan forøge din basestations rækkevidde og modtagestyrke med en repeater. For at gøre det skal du aktivere repeater-funktionen. Derved vil samtaler bliver afbrudt, som netop føres via basestationen.

- Forudsætning:** en repeater er tilmeldt. **Menu** ▶  Indstillinger ▶ **OK** ▶  System ▶ **OK**
▶  Repeater tilst. ▶ **OK** (☑= aktiveret)

Indstilling af telefonen

Efter aktivering eller deaktivering af repeateren skal du deaktivere dit håndsat og aktivere det igen (s. 15).



-  • **Ecotilstand / Ecotilst.+** (→ s. 29) og understøttelse af repeater udelukker hinanden indbyrdes, dvs. at du ikke kan anvende **Ecotilstand** og **Ecotilst.+**, når du bruger en repeater.
- Den krypterede overførsel, som er aktiveret fra fabrikken, bliver deaktiveret ved aktivering af repeateren

Beskyttelse mod uautoriseret adgang

Beskyt basestationens systemindstillinger med en system-PIN-kode, som kun du kender. Du skal blandt andet indtaste system-PIN-koden, når du tilmelder eller afmelder et håndsat på basestationen.

Ændring af system-PIN-kode

Du kan ændre basestationens 4-cifrede system-PIN-kode ("0000") til en 4-cifret PIN-kode, som kun du kender.

- ▶ **Menu** ▶  **Indstillinger** ▶ **OK** ▶  **System** ▶ **OK** ▶  **System-PIN** ▶ **OK**
 - ▶ **System-PIN:** (indtast den aktuelle system-PIN-kode) ▶ **OK** ▶ **Ny PIN:** (indtast den nye system-PIN-kode) ▶ **OK**

Nulstilling af system-PIN-koden

Hvis du har glemt system-PIN-koden, kan du resette basestationen til den oprindelige kode **0000**:



Fjern netkablet fra basestationen. Hold tilmeldings/pagingtasten på basestationen trykket ned, mens du samtidig tilslutter netkablet til basestationen igen. Hold tasten nede i mindst 5 sekunder.

Basestationen er nu resettet, og system-PIN-koden **0000** er indstillet.

-  Alle håndsat er afmeldt og skal tilmeldes igen. Alle indstillinger nulstilles til leveringstilstand.

Nulstilling af basestationen til standardindstillingerne

Ved nulstillingen

- bevares dato og klokkeslæt
- forbliver håndsatene tilmeldt
- bliver **Ecotilstand** og **Ecotilst.+** deaktiveret,
- bliver system-PIN-koden nulstillet.
- ▶ **Menu** ▶  **Indstillinger** ▶ **OK** ▶  **System** ▶ **OK** ▶  **Nulstil base** ▶ **OK**

Tilslutning af basestationen til et telefonanlæg

De følgende indstillinger er kun nødvendige, hvis det kræves af telefonanlægget (se betjeningsvejledningen til telefonanlægget).

Ændring af opkaldsmetode

Menu ▶ *0 # 0 5 # 1 1

▶ Angiv tal for opkaldsmetoden: 0 = DTMF-signalering; 1 = impulsopkald ▶ **OK**.

Midlertidigt skift til DTMF-signalering

Hvis telefonanlægget stadig anvender impulsopkald, men du har brug for DTMF-signalering (f.eks. til aflytning af telefonsvareren på nettet), skal du skifte til DTMF-signalering for samtalen.

Forudsætning: du fører en samtale eller har allerede ringet op til et eksternt nummer.

▶ Tryk på stjernetasten *.

DTMF-signalering er **kun aktiveret for denne forbindelse**.

Indstilling af flashtid

Menu ▶ *0 # 0 5 # 1 2

▶ Angiv tal for flashtiden: 0 = 80 ms; 1 = 100 ms; 2 = 120 ms; 3 = 400 ms; 4 = 250 ms; 5 = 300 ms; 6 = 600 ms; 7 = 800 ms ▶ **OK**.

Redigering af pausen efter opkaldsstart

Du kan indstille pauselængden mellem trykket på opkaldstasten  og afsendelsen af telefonnummeret.

Menu ▶ *0 # 0 5 # 1 9 ▶ Indtast tal for den aktuelle pauselængde:

1 = 1 sekund; 2 = 3 sekunder;

3 = 7 sekunder ▶ **OK**

Redigering af pausen efter R-tasten

Menu ▶ *0 # 0 5 # 1 4

▶ Indtast tal for den aktuelle pauselængde:

1 = 800 ms; 2 = 1600 ms;

3 = 3200 ms ▶ **OK**.

Appendiks

Kundeservice og hjælp

Trin for trin mod en løsning med Gigaset kundeservice

www.gigaset.com/service



Besøg vores kundeservice-sider:

www.gigaset.com/service

Her finder du bl.a.:

- ◆ Spørgsmål og svar
- ◆ Gratis downloads af software og betjeningsvejledninger
- ◆ Kompatibilitetskontroller



Kontakt vores servicemedarbejdere:

Kunne du ikke finde løsningen under "Spørgsmål og svar"?

Vi hjælper dig gerne...

... **pr. e-mail:** www.gigaset.com/contact

... **pr. telefon:**

I tilfælde af reparation eller garantireklamation kontakt:

Kundeservice Danmark **+45 43682003**

Prisen for opkald til dansk support er det samme som opkald til fastnetnumre.

Husk at have dit købsbevis ved hånden.

Bemærk, at Gigaset produktet muligvis ikke er fuldt kompatibelt med det nationale telefonnet, hvis det ikke sælges af autoriserede forhandlere i det nationale område. Det er tydeligt angivet på emballagen ved siden af CE-mærket til hvilke(t) land /lande udstyret er blevet udviklet. Hvis udstyret bruges i strid med dette eller med vejledningen i manualen eller på selve produktet, kan det have indflydelse på garantivilkårene eller garantikrav (reparation eller ombytning af produktet).

Medsend altid en kopi af købsbeviset i tilfælde af indsendelse til reparation.

Spørgsmål og svar

Løsningsforslag finder du på nettet på www.gigaset.com/service

Desuden kan du få hjælp til fejlfinding i nedenstående oversigt.

Der vises intet på displayet

- Håndsettet er ikke tændt: ▶ Tryk længe på afbrydasten .
- Batteriet er tomt: ▶ Oplad eller udskift batteriet (→ s. 12)

Apparatet lades ikke op

- Håndsettet står ikke korrekt i laderens fordybning: ▶ Sæt håndsettet korrekt i

Apparatet slukkes, selvom batteriet ifølge visningen stadig er 2/3 opladet

- Kontakterne / batterierne er tilsmudsede hhv. korroderede ▶ Rengør kontakter/batterier eller udskift batterierne (→ s. 12)

Batteriernes standbytid (driftstid) er kortere end beskrevet i betjeningsvejledningen

-  • Brugen af håndsettet på anlæg fra andre producenter øger strømforbruget med op til 90 %

Samtalen afbrydes kortvarigt eller helt

- Radiosignaler svækkes af vægge, lofter, isolering etc. ▶ Undlad at stille basestationen bag/ under genstande af metal. Undgå at opstille basestationen i kælderen, om muligt (→ s. 10)

Den håndfri funktions kvalitet er ikke god

- Tilsmudsning på håndsettet (f.eks. makeup, støv, jernspåner; ...) ▶ Rengør håndsettet (→ s. 44)

Høj knitren, baggrundsstøj, støj, kradsen, skiftende lydstyrke

- Fejl på grund af eksterne enheder (strømforsyninger til fax, PC, printer, mobiltelefon) ▶ Øg afstanden til eksterne enheder (mindst en halv meter) (→ s. 10)

Du kan ikke foretage opkald og på displayet blinker "BASE"" eller "Ingen base"

- Strømkablet er ikke forbundet med basestationen: ▶ Kontrollér basestationens strømforsyning (s. 11)

På displayet vises "Ikke muligt!"

- Der kan ikke foretages et eksternt opkald, når der allerede føres en anden ekstern samtale. ▶ Vent, indtil den anden samtale er afsluttet (gælder ikke, hvis funktionen Bryd ind i intern samtale blev aktiveret).
- Sådan fører du en ekstern samtale, mens der indtales en besked på telefonsvareren: ▶ Vent, indtil beskeden på telefonsvareren er afsluttet

Klokkeslættet har ændret sig

- På et andet håndsat blev klokkeslættet ændret og dermed overført til de øvrige håndsat ▶ Overfør ikke dato/klokkeslæt automatisk

Klokkeslættet nulstilles til fabriksstilstand

- Basestationen og håndsettet blev slukket samtidigt ▶ Indstil klokkeslættet igen (→ s. 13)

Der er ikke angivet et klokkeslæt i opkaldslisten

- Dato/klokkeslæt er ikke indstillet ▶ Indstil dato/klokkeslæt (→ s. 13)

Appendiks

Forespørgsel, skift mellem samtaler, konference er ikke mulig.

- Disse funktioner, som kan udføres på apparatet, skal være udbudt og aktiveret af netudbyderen. Håndteringen kan også være forskellig, alt efter netudbyder. ▶ Kontakt din netudbyder herom

Håndsættets lydstyrke (lydstyrke for håndsæt-tilstand) er for lav

- Lydstyrken er indstillet til laveste trin
 - ▶ Ændr indstillingen for lydstyrken for håndsæt-tilstand (→ s. 35)
 - ▶ Ændr håndsættets placering på øret

Lydstyrken er for lav ved håndfri funktion

- Lydstyrken er indstillet til laveste trin ▶ Ændr indstillingen for lydstyrken for håndfri funktion (→ s. 35)

På displayet signaleres der et opkald, men håndsættet ringer ikke eller for lavt

- Du har optaget en personlig ringetone eller downloadet en fra internettet, og kildefilen er for lav ▶ Skru op for kilden eller ringetone, eller optag den igen

Du hører en tone under betjeningen

- Handlingen mislykkedes/indtastningen er fejlbehæftet ▶ Gentag proceduren Hold i den forbindelse øje med displayet, og læs eventuelt i betjeningsvejledningen
- Batterierne er tomme ▶ Oplad batterierne (→ s. 12)
- System-pinkoden, som du har indtastet, er forkert ▶ Indtast system-pinkoden igen, eller nulstil den (→ s. 38)

Du hører en tone under en samtale

- Batterierne er tomme ▶ Oplad batterierne (→ s. 12)

Glemte system-pinkode

- Nulstil system-pinkoden til 0000 (→ s. 38)

Fejltoner efter anmodning om system-pinkode

- System-pinkoden, som du har indtastet, er forkert ▶ Indtast system-pinkoden igen, eller nulstil den (→ s. 38)

Håndsættet er kommet i kontakt med væske

- Lad håndsættet tørre. ▶ Kontakt med væske (→ s. 44)

Godkendelser

Denne enhed er beregnet til brug i det analoge telefonnet i Danmark.

Der er taget hensyn til særlige forhold i det enkelte land.

Gigaset Communications GmbH erklærer hermed, at denne enhed opfylder de grundlæggende krav og andre relevante bestemmelser i direktiv 1999/5/EF.

Du kan finde en kopi af overensstemmelseserklæringen i henhold til 1999/5/EF på den følgende internetadresse:

www.gigaset.com/docs

CE 0682

Producentens Garanti

Slutbrugeren ydes en af forhandleren uafhængig fabriksgaranti på nedenstående vilkår:

- Hvis der inden for de første 24 måneder efter køb opdages mangler på udstyret og de tilhørende komponenter som følge af produktions- og materialefejl, kan Gigaset Communications frit vælge, om man vil foretage ombytning med et nyt, tidssvarende udstyr eller afhjælpe manglen gennem reparation. På dele, som udsættes for slitage (batterier, tastatur og bælteclips), ydes 6 måneders produktgaranti.
- Garantien bortfalder, hvis manglen skyldes forkert anvendelse og/eller manglende overholdelse af betjeningsvejledningens instruktioner.
- Garantien kan ikke udstrækkes til at omfatte servicearbejde udført af den autoriserede forhandler eller kunden selv (f.eks. installation, konfiguration og downloadet software). Vejledninger og software leveret på et særskilt datamedium er heller ikke omfattet af garantien.
- Købskvitteringen skal sammen med købsdatoen anvendes ved fastlæggelsen af, om en given reklamation ligger inden for reklamationsperioden. Reklamationer under garantien skal fremsættes senest to måneder efter, at manglen er blevet opdaget.
- Gigaset Communications har ret til at beholde udstyr og komponenter, der ombyttes eller returneres til Gigaset Communications.
- Garantien omfatter nyt udstyr købt inden for EU. For produkter, der er solgt i Danmark, er garantien udstedt af Gigaset Communications AB, Röntgenvägen 2, 171 95 Solna, Sverige.
- Krav, der ikke er omfattet af garantien, kan ikke imødekommes. Gigaset Communications kan ikke holdes ansvarlig for driftsforstyrrelser, formuetab eller tab af data og software samt andre informationer, som bruger selv har downloadet/indtastet.
- Hvis der ikke foreligger mangler, der er omfattet af denne garanti, forbeholder Gigaset Communications sig ret til at debitere kunder for ombytning eller reparation.

Ovenstående regler ændrer ikke bevisbyrden til skade for kunden.

Oplysninger fra producenten

Miljø

Miljøledelsessystem



Gigaset Communications GmbH er certificeret iht. normerne EN 14001 og ISO 9001.

ISO 14001 (miljø): certificeret siden september 2007 via TÜV SÜD Management Service GmbH.

ISO 9001 (kvalitet): certificeret siden 17.02.1994 via TÜV Süd Management Service GmbH.

Økologisk energiforbrug

Anvendelse af ECO DECT (→ s. 29) sparer energi og yder dermed et aktivt bidrag til beskyttelsen af miljøet.

Bortskaffelse

Batterier må ikke kasseres som husholdningsaffald. Vær opmærksom på de lokale affaldsbestemmelser, som du kan få hos kommunen eller i butikken, hvor du har købt produktet.

Alle elektriske og elektroniske produkter skal bortskaffes separat fra det kommunale husholdningsrenovationssystem via særskilte indsamlingssystemer f.eks. på genbrugsstationerne.



Symbolet med affaldsspanden med et kryds over på produktet betyder, at produktet er omfattet af EU-direktiv 2002/96/EF.

Korrekt bortskaffelse og separat indsamling af dit gamle apparat vil bidrage til at undgå potentielt negative konsekvenser for miljøet og for den menneskelige sundhed. Det er en forudsætning for genbrug og genanvendelse af brugt elektrisk og elektronisk udstyr.

Yderligere oplysninger om bortskaffelse af dit gamle apparat kan du få hos kommunalforvaltningen, renovationsselskabet eller i den butik, hvor du har købt produktet.

Pleje

Tør apparatet af med en **fugtig klud** eller en **antistatisk klud**. Brug ikke opløsningsmidler eller mikrofiberklud.

Anvend **aldrig** en tør klud. En tør klud kan forårsage statisk elektricitet.

Kontakt med væske

Hvis håndsættet har været i kontakt med væske:

1. **Sluk håndsættet, og fjern batteriet med det samme.**
2. Lad væsken dryppe ud af håndsættet.
3. Tør (dup) alle dele forsigtigt, og lad derefter håndsættet ligge i **mindst 72 timer** med batterirummet åbent og tastaturet nedad på et tørt, varmt sted (**ikke**: mikrobølgeovn, bageovn eller lignende).
4. **Tænd først håndsættet igen, når det er tørt.**

Når håndsættet er helt tørt, kan det i mange tilfælde tages i brug igen.

Tekniske data

Batterier

Teknologi: Nikkel-metal-hydrid (NiMH)

Størrelse: AAA (Micro, HR03)

Spænding: 1,2 V

Kapacitet: 750 mAh

Apparatet leveres med to godkendte batterier.

Driftstider/opladningstider for håndsættet

Telefonens driftstid afhænger af batterikapaciteten, batteriets alder og anvendelsesforholdene. (Alle tidsangivelser er maksimumsangivelser).

Standbytid (timer) *	320 * / 180 **
Samtaletid (timer)	14
Driftstid ved 1,5 times samtale om dagen (timer) *	120 * / 95 **
Opladningstid i basestation (timer)	9
Opladningstid i lader (timer)	7,5

***Ecotilstand** er slået fra, uden displaybelysning i standbytilstand

****Ecotilstand** er slået til, uden displaybelysning i standbytilstand

Basestationens effektforbrug

E550

I standbytilstand

- Håndsæt i laderen ca. 0,60 W
- Håndsæt uden for laderen ca. 0,40 W

Under en samtale ca. 0,60 W

Generelle tekniske data

DECT-standard	understøttes
GAP-standard	understøttes
Antal kanaler	60 duplexkanaler
Frekvensområde	1880-1900 MHz
Duplexmetode	Tidsmultipleks, 10 ms. rammelængde
Kanalafstand	1728 kHz
Bithastighed	1152 kbit/s
Modulation	GFSK
Sprogkodning	32 kbit/s
Sendeeffekt	10 mW, middeffekt pr. kanal
Rækkevidde	udendørs op til 300 m, indendørs op til 50 m
Strømforsyning til basestation	230 V ~/50 Hz
Omgivelsesbetingelser ved brug	+5 °C til +45 °C; 20 % til 75 % relativ luftfugtighed
Opkaldsmetode	DTMF-signalering/Impulsopkald

Konfiguration af telefonstik

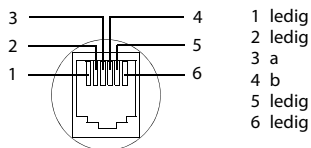

Skrifttypetabel

Standardskrift

	1x	2x	3x	4x	5x	6x	7x	8x	9x	10x	11x	12x	13x	14x	15x
1 _{lad}	l	£	§	¥	α					x	x	x	x	x	
2 _{abc}	a	b	c	2	ä	á	à	â	ã	ç					
3 _{def}	d	e	f	3	ë	é	è	ê							
4 _{ghi}	g	h	i	4	ï	í	ì	î							
5 _{kl}	k	l	5												
6 _{mno}	m	n	o	6	ö	ñ	ó	ò	ô	õ					
7 _{pqr}	p	q	r	s	7	ß									
8 _{tuv}	t	u	v	8	ü	ú	û	ù							
9 _{wxyz}	w	x	y	z	9	ÿ	ý	æ	ø	å					
0 _{., ' ? ! 0 + - : ; ' / _}	.	'	?	!	0	+	-	:	;	'	/	_			
* _Δ	*	/	()	<	=	>	%							
# _→	#	@	\	&	§										

1) Mellemrum

Vægmontering af basestation E550

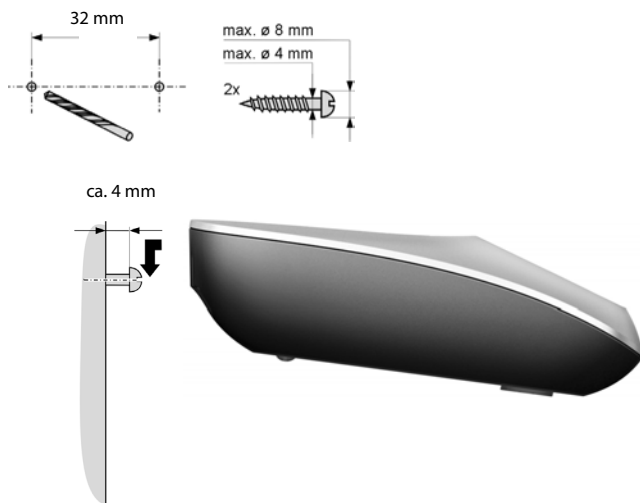

Vægmontering af laderen

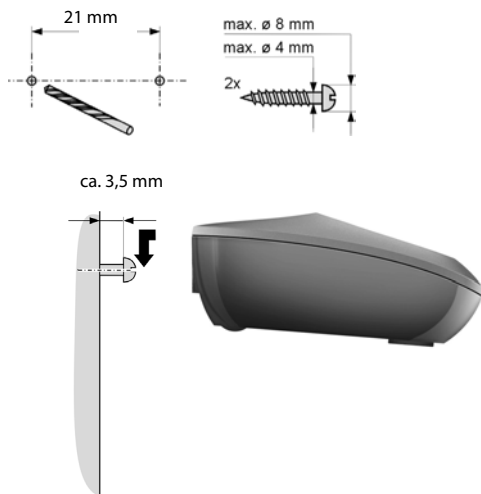

Stikordsregister

A	
Å	16
Adgangsbeskyttelse	38
Afbryd tast	2, 19
Aflytte	
besked	28
besked (telefonsvarer)	28
Afmelde (håndsæt)	33
Aktivere	
besvarelse af opkald	35
håndsæt	15
servicetonen	37
tastaturspærring	16
Anonyme opkald	36
Anvend	
gemme i telefonbogen	21, 23
på den, der ringer op, vise (CLIP)	19
Automatisk besvarelse af opkald	19, 35
Ændre	
displaysprog	13
navnet på et håndsæt	33
system-PIN-kode	38
B	
Babyalarm	31
Banke på, intern samtale	25
Basestation	
indstille	37
nulstille til standardindstillinger	38
opstille	10
system-PIN-kode	38
system-PIN-kode, ændre	38
tilslutte	11
tilslutte til et telefonanlæg	39
Batteri	
sætte i	12
Beskedtast	
åbne lister	27
Besvarelse af opkald	35
Betjeningsstrin (visning)	5
Bortskaffelse	44
Brug af håndsæt	20
Bryde ind i en intern samtale	33
Bryde ind i en samtale	33
C	
CLI, CLIP	19
D	
Deaktivere	
besvarelse af opkald	35
håndsæt	15
servicetonen	37
tastaturspærring	16
Direkte opkald	
gemme numre	23
tastetildeling gemme/ændre	23
Display	
ændre displaysprog	34
i standbytilstand	15
indstille	34
knust	8
Displaytaster	2, 16
DTMF-signalering	39
E	
ECO DECT	29
Eco-tilstand	29
Eco-tilstand+	29
F	
Firkanttast	2, 16
Flash, indtaste	2
Forkerte indtastninger (rette)	18
G	
Garanti	43
Generel afhjælpning af fejl	41
Genopkald	25
Godkendelser	42
H	
Håndfri	20
tast	2
Håndsæt	
afmelde	33
aktivere/deaktivere	15
anvende flere	32
ændre navnet	33
displaysprog	13, 34
ibrugtagning	12
indstille (individuel)	34
kontakt med væske	44
nulstille til standardindstillinger	37
servicetonen	37
slå lyden fra	20

søge efter	33	Lydstyrke	
standbytilstand	15	indstilling af ringetone	35
stor skrift	34		
talelydstyrke	35	M	
tilmelde	32	Medicinsk udstyr	8
videre stille samtale	24	Menu	
Håndsettets lydstyrke	35	styring	15
Hjælp	40, 41	Miljø	43
Høreapparater	8	Mindre sendeeffekt	29
Hurtigopkald		Mistet opkald	26
telefon svarer	28	Modtagelsesforstærker, se Repeater	37
I		N	
Ibrugtagning (håndsat)	12	Navn	
Indstille dato	13	på et håndsat	33
Indstille flashtiden	39	Nedsat strømforbrug	29
Indstille klokkeslæt	13	Netdel	8
Indstilling	30	Nettelefon svarer	28
Indstilling af		Nødopkald	
ændre displaysprog	13	ikke muligt	8
melodi (ringetone)	35		
Indstilling af lydstyrke		O	
håndsat	35	Opkald	
højtaler	35	eksternt	19
indstilling af ringetone	35	intern	24
tale, håndsat	35	telefonbog	22
Indstilling af ringetone		Opkald fra ukendt	20
ændre	35	Opkaldsliste	25
indstilling af lydstyrke	35	Opkaldsmetode	39
Indtast nummeret		Opkalds-tast	2
på telefon svareren på nettet	28	Oprette internt opkald	24
Intern samtale	24	Opstille, basestationen	10
banke på	25		
Internt opkald	24	P	
		Paging	33
K		Pakken indeholder	9
Knust display	8	PIN-kode, ændre	38
Korrektur af forkerte indtastninger	18	system-PIN-kode	38
Kortvalg se Direkte opkald		Pleje af telefonen	44
Kundeservice	40		
		R	
L		Rækkefølge i telefonbogen	22
Liste		Rækkevidde	10
genopkaldsliste	25	Rækkevidde-advarselstone	37
mistede opkald	26	Reducere sendeeffekt	29
opkaldsliste	25	Repeater	37
opslag	26	Ring tilbage til den, der	
Lommelygte	2	har ringet op	26
Lommelygte (spot-LED)	32	Ringetone	
Lommelygte-tast	2	indstille melodi	35

Stikordsregister

R-tast 2

S

Samtale

intern 24

lade en abonnent bryde ind 33

viderestille (forbinde) 24, 33

Sende

telefonbogsopslag til håndsæt 23

Servicetoner 37

Sidetast 2, 17

Sidetaster 17

Sikkerhedsanvisninger 8

Skrifttypetabel 46

Skrive og redigere tekst 18

Slå håndsættets lyd fra 20

Slette tegn 18

Slettetast 16

Søge

håndsæt 33

i telefonbogen 22

Spærring

aktivere/deaktivere

tastaturspærring 16

Spørgsmål og svar 41

Sprog, display 13

Standardindstillinger, gendanne

basestation 38

håndsæt 37

Standbytilstand (display) 15

Standbytilstand, vende tilbage til 15

Stikkonfiguration 46

Stjernetast 2

Stor skrift 34

Strømbesparende strømforsyning 29

Strømforbrug 45

Strømforsyning, strømbesparende 29

Styretast 2

Symbol

ringetone 36

tastaturspærring 16

Systemindstillinger 38

System-PIN-kode, ændre 38

T

Talelydstyrke 35

Tast 1 (Hurtigopkald

telefonsvarer på nettet) 2

Tast til direkte opkald A 2, 23

Tastaturspærring 16

Taster

afbrydttast 2

beskedtast 27

displaytaster 2, 16

firkanttast 2, 16

håndfri funktion-tast 2

hurtigopkald telefonsvarer 28

hurtigopkald telefonsvarer

på nettet 2

lommelyste-tast 2

opkalds-tast 2

R-tast 2

sidetast 2

slettetast 16

stjernetast 2

styretast 2

tast 1 (hurtigopkald

telefonsvarer) 28

taster til direkte opkald 21

tænd/sluk-tast 2

Taster til direkte opkald B til D 2, 23

Tænd/sluk-tast 2

Tegnsæt 46

Tekniske data 44

Telefon

besvare 19

Telefonanlæg

indstille flashtiden 39

indstille opkaldsmetode 39

skifte til DTMF-signalering 39

tilslutte basestationen til

et telefonanlæg 39

Telefonbog 21

gemme opslag 21

lagre første nummer 21

rækkefølge for opslag 22

sende opslag/liste til håndsættet 23

vælge opslag 22

Telefonen, beskytte mod adgang 38

Telefonere

besvare opkald 19

eksternt 19

intern 24

Telefonstik, konfiguration 46

Telefonsvarer på nettet

indtast nummeret 28

Tidsstyring 36

Tilbage ringning fra opkaldslisten 26

Tilmelde (håndsæt) 32

U	
Ukendt	20

V	
Vækkeur	30
Ventemelodi	37
Vis nummer	19
Vise	
besked fra telefonsvarer	
på nettet	28
nummer (CLI/CLIP)	19
Visning af besked fra	
telefonsvareren på nettet	28

Issued by
Gigaset Communications GmbH
Frankenstr. 2a, D-46395 Bocholt

© Gigaset Communications GmbH 2015
Subject to availability.
All rights reserved. Rights of modification reserved.
www.gigaset.com



A31008-M2504-R201-1-SM19