

# Gigaset

## SL910-SL910A

### Gratulálunk!

Gigaset készülékével Ön egy olyan márkát választott, amely teljes mértékben a fenntarthatóság híve. A termék csomagolása is környezetbarát!

További információ: [www.gigaset.com](http://www.gigaset.com).



GIGASET. INSPIRING CONVERSATION.  
MADE IN GERMANY



## Gigaset SL910/SL910A – a különleges „érintéssel”

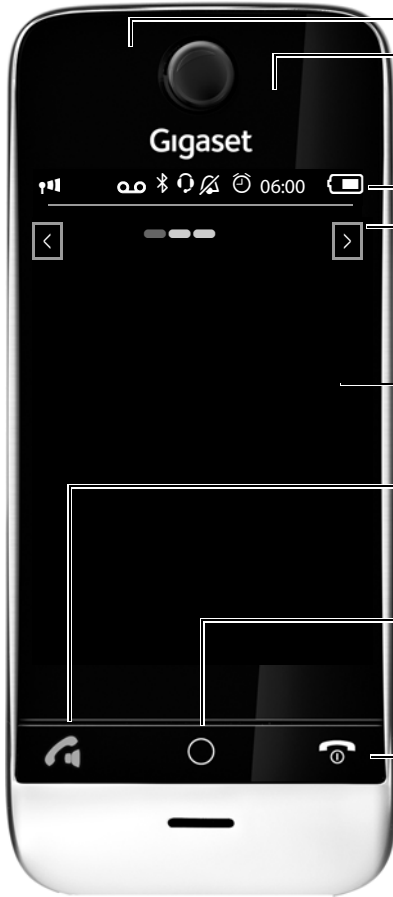

Üzenetjelző LED

Közelségérzékelő

Érintőképernyő/-kijelző

Állapotsáv (→ ld. poszter)

Ikonok jelzik a telefon aktuális beállításait és üzemállapotát. Az állapotképernyő megnyitásához érintse meg az állapotsávot.

Navigálási terület

Képernyő pozíciójelölője   
Oldalváltás  / 

Készenléti képernyő vagy menü oldal (→ ld. poszter)

**Mobilegység gombjai**

 **Hívásfogadó gomb**

Nyomja le **röviden**: hívja a megjelenő számot, fogadja a hívást, váltson a fülhallgató és kihangosítás üzemmód között, nyissa meg az újratárcsázási listát

Nyomja meg **hosszan**: jelöljön ki egy sort

 **Menü gomb**

Nyomja meg **röviden** a főmenük megnyitásához

Nyomja le **hosszan**: a billentyűzet- és kijelzőzár be- illetve kikapcsolásához

 **Hívásbontás/vége gomb**

Nyomja le **röviden**: a hívás/keresőhívás befejezéséhez, belső hívás elutasításához, visszatéréshez a készenléti állapotba

Nyomja le **hosszan**: mobilegység be-/kikapcsolása

**Mini USB csatlakozóaljzat**

Vezetékes fülhallgató vagy a mobilegység csatlakoztatása számítógéphez (**Gigaset QuickSync**)

**Töltési érintkezők**

## Gigaset SL910/SL910A – a különleges „érintéssel”

A Gigaset SL910/SL910A bázisállomása két kivitelben kapható. A funkciók és a tulajdonságok azonosak mindkét változatnál.



# Tartalomjegyzék

---

Gigaset SL910/SL910A – a különleges „érintéssel” .....	1
Biztonsági előírások .....	4
Bevezetés .....	5
Szimbólumok a kijelzőn .....	17
Beállítási opciók .....	18
Üzenetrögzítő (Gigaset SL910A) .....	24
A telefon használata .....	27
Híváskezdeményezés .....	31
Kapcsolatok (telefonkönyv) .....	34
SMS (rövid szöveges üzenetek) .....	36
Babaórázó .....	38
Naptár .....	38
Ébresztés .....	39
ECO DECT – Sugárzási teljesítmény csökkentése (sugárzás) .....	39
Bluetooth készülékek .....	40
Márkaszerviz és műszaki segítség .....	41
Tárgymutató .....	45

# Biztonsági előírások

## Figyelem

Használat előtt olvassa el a biztonsági előírásokat és a használati útmutatót.  
Világosítsa fel gyermekeit ezek tartalmáról és a készülék használatának veszélyeiről.

	Kizárólag a hálózati tápegységet használja, a készüléken lévő jelölésnek megfelelően.
	Csak olyan <b>újratölthető akkumulátorokat</b> használjon, melyek megfelelnek a <b>követelményeknek</b> (lásd: „Technikai adatok”). Soha ne használjon hagyományos (nem újratölthető) elemeket, mert azok jelentős egészségkárosodást és anyagi kárt okozhatnak. A láthatóan sérült akkumulátorokat ki kell cserélni.
	A telefon használata zavarhatja a közelben levő orvosi berendezések működését. Kérjük, tartsa be az adott környezetre (például az orvosi rendelőre) vonatkozó műszaki előírásokat. Amennyiben Ön orvosi készüléket (pl. szívritmus-szabályozót) használ, forduljon a készülék gyártójához. A gyártó megfelelő felvilágosítást tud adni a készülék külső forrásokból származó nagyfrekvenciás energiára való érzékenységre vonatkozóan (a Gigaset készülék ezzel kapcsolatos adatait lásd: „Technikai adatok”).
	Ne tartsa a füléhez a kézbesítő hátlapját, amikor kicseng, illetve amikor be van kapcsolva a hangszóró üzemmód. Ilyen esetben ugyanis súlyos és tartós halláskárosodást szenvedhet. Gigaset készüléke kompatibilis a piacon kapható digitális hallókészülékek többségével, A tökéletes egytű-működés azonban nem garantálható az összes ilyen eszközzel. A telefon használata interferenciát okozhat az analóg hallókészülékekben (zúgást vagy füttyülő hangot), illetve annak túlterhelését idézheti elő. Ha segítségre van szüksége, forduljon a hallókészülék gyártójához.
	A készülék nem cseppálló! Ezért ne helyezze azokat párás környezetbe, pl. fürdőszobába vagy zuhanyozóba.
	Ne használja a telefont robbanásveszélyes környezetben (például fényezőműhelyben).
	A Gigaset készüléket kizárólag a használati útmutatóval együtt adja tovább harmadik személynek.
	A meghibásodott készülékeket vonja ki a használatból, vagy javíttassa meg szervizszolgálatunkkal, mert az ilyen készülékek zavarhatnak más vezeték nélküli szolgáltatásokat.
	A telefon kijelzője műanyagból vagy üvegből készült, amely eltörhet, ha a készüléket kemény felületre ejtik, vagy ütődés éri. Ne használja a készüléket, ha a kijelző karcos vagy törött. A törött üveg vagy műanyag sérülést okozhat a kezén vagy az arcán. Küldje vissza a készüléket a szervizközpontnak javításra.
	A halláskárosodás elkerülése végett lehetőleg ne használja a készüléket nagy hangerőn huzamosabb ideig.

## Megjegyzés

- ◆ A készüléket nem lehet használni áramszünet esetén. **Segélyhívásokat sem** lehet kezdeményezni.
- ◆ A segélyhívószámokat **sem** lehet tárcsázni, **ha a billentyűzár** be van kapcsolva!

# Bevezetés

---

## A csomag tartalmának ellenőrzése

---

- ◆ Egy Gigaset SL910/SL910A **bázisállomás**
- ◆ Egy hálózati tápegység a bázisállomáshoz
- ◆ Egy telefonkábel (lapított)
- ◆ Egy Gigaset SL910H **mobilegység**
- ◆ Egy akkumulátorfedél (mobilegység hátsó fedele)
- ◆ Egy akkumulátor
- ◆ Egy **töltő**
- ◆ Egy hálózati tápegység a töltőhöz
- ◆ Egy poszter, egy használati útmutató és egy CD.

## A bázisállomás és a töltő felszerelése

---

A bázisállomást és a töltőt +5°C és +45°C közötti hőmérsékletű, száraz helyiségben történő használatra tervezték.

- ▶ A bázisállomást sík, csúszásmentes felületen helyezze el az épület központi helyén, vagy szerelje fel a falra (→ **7. oldal**).

### Megjegyzés

Ügyeljen a bázisállomás hatótávolságára.

Ez a szabadban, akadálymentes területen legfeljebb 300 m, épületen belül pedig legfeljebb 50 m. Az Őko mód bekapcsolásakor a hatótávolság csökken.

A telefon talpa általában nem hagy nyomot a bútorok felületén. A bútorigarban napjainkban használt lakkozások és felületkezelések sokfélesége miatt azonban nem lehet teljes mértékben kizárni ennek lehetőségét.

### Megjegyzés:

- ◆ Soha ne tegye ki a telefont a következő behatásoknak: hőforrások, közvetlen napsugárzás, más elektromos készülékek.
- ◆ Védje meg Gigaset készülékét a nedvességtől, a portól, a maró folyadékoktól és gőzöktől.

## A bázisállomás csatlakoztatása a telefonhálózathoz és az elektromos hálózathoz

### 1. Alapváltozat

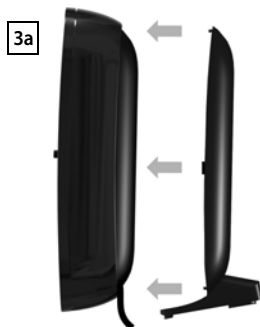
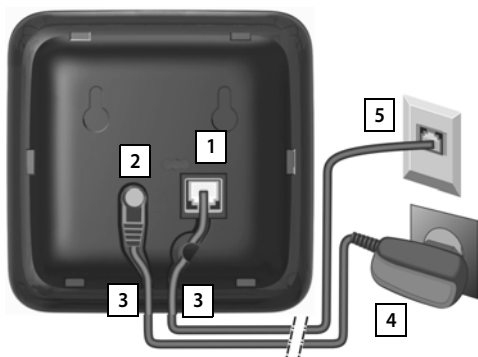

### 2. Alapváltozat

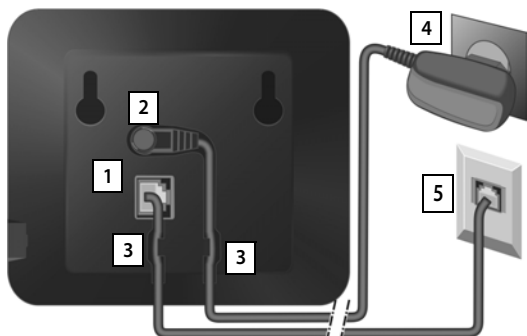

- ▶ Helyezze be a telefonkábel (enyhén lapított kábel) a jobboldali alsó csatlakozóaljzatba **1** a bázisállomás hátoldalán finoman nyomja befelé, amíg az a helyére nem kattán.
- ▶ Helyezze be a hálózati tápegység tápkábelét a bal felső csatlakozóaljzatba **2**.
- ▶ Helyezze el mindkét kábelt a megfelelő kábelcsatornában **3**.
- ▶ 1. Alapváltozat Igazítsa be a tartókeretet a bázis hátán levő mélyedésekbe és kattintsa a helyére **3a** (falra szerelés esetén nem).
- ▶ Először, a hálózati tápegységet csatlakoztassa **4** és azután a telefoncsatlakozót **5**.

### Megjegyzés:

- ◆ A hálózati tápegységnek **mindig csatlakoztatva kell lennie**, mert a telefon nem működik hálózati tápellátás nélkül.
- ◆ Kizárólag a **melékelt** hálózati tápegységet és telefonkábel használja. A telefonkábelek érintkezőkiosztása eltérő lehet.



## A bázisállomás falra szerelése (választható)

### 1. Alapváltozat

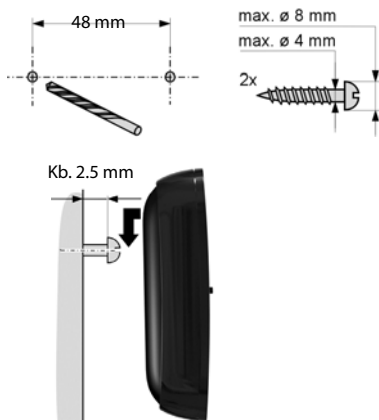

### 2. Alapváltozat

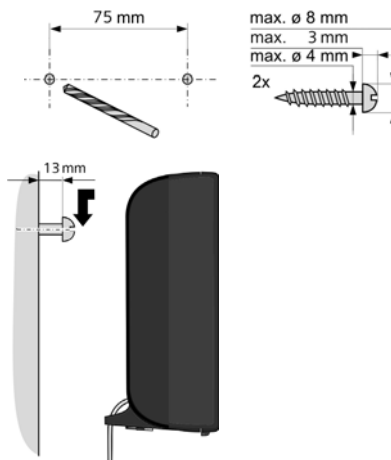

## A töltőállomás csatlakoztatása

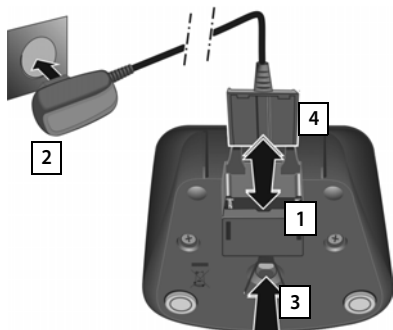

- ▶ Csatlakoztassa a lapos csatlakozót a tápegységhez **1**.
- ▶ Csatlakoztassa a hálózati tápegységet a fali csatlakozóaljzathoz **2**.

Ha később ki kell húznia a csatlakozót a töltőből:

- ▶ Húzza ki először a hálózati tápegységet az elektromos hálózati aljzathoz.
- ▶ Azután nyomja meg a kioldógombot **3** és válassza le a csatlakozót **4**.

## A kézikészítő üzembe helyezése

A mobilegység kijelzőjét és gombjait egy védőfólia borítja. **Távolítsa el a védőfóliát.**

### Figyelem

Kérjük, hogy a mobilegység használatához **ne használjon** semmilyen érintőceruzát!

Ne használjon más gyártó által készített védőburkolatot/fóliát. Ez korlátozhatja a mobilegység működőképességét.



## Az akkumulátor behelyezése és az akkumulátorfedél lezárása

### Figyelem

Kizárólag a Gigaset Communications GmbH által ajánlott újratölthető akkumulátorokat használja; ellenkező esetben fennáll a súlyos egészségkárosodás vagy személyi sérülés veszélye. Előfordulhat például, hogy az akkumulátor külső tokozása megsérül, de az akkumulátor akár fel is robbanhat. Az ajánlottól eltérő fajta áramforrás használata meghibásodást vagy károsodást okozhat a készülékben is.

- ▶ Először helyezze be az akkumulátort annak érintkezési felületével lefelé **1**.
- ▶ Ezt követően nyomja lefelé az akkumulátort, **2** amíg a helyére nem pattan.
- ▶ Először igazítsa az akkumulátorfedél oldalán található füleket a házon található mélyedésekhez.
- ▶ Ezután nyomja meg a fedelet, amíg az a helyére nem pattan.

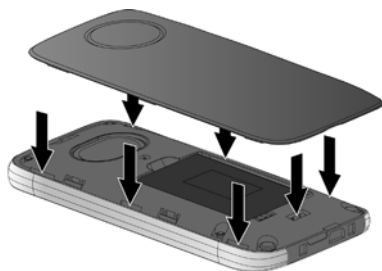
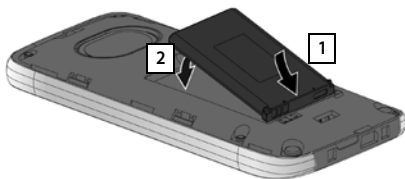

Az akkumulátorfedél **ismételt felnyitása** az akkumulátor visszahelyezése érdekében:

- ▶ Helyezze a körmét az akkumulátorfedél alján található mélyedésbe, majd húzza felfelé az akkumulátorfedelelet.



## Az akkumulátor töltése

Az akkumulátor az értékesítéskor egy bizonyos szintig fel van töltve. Kérjük, hogy a használatba vétel előtt tölts fel teljesen az akkumulátort.

- ▶ A feltöltéshez hagyja a hordozható készüléket a töltőn **5 órán** keresztül.



### Megjegyzés:

- ◆ A készülék kizárólag a hozzá tartozó töltőállomásba helyezhető.
- ◆ Az akkumulátor akkor is töltődik, ha a mobilegységet egy legalább 500 mA teljesítményű USB porton keresztül a számítógéphez csatlakoztatja.
- ◆ A töltés során az akkumulátor felmelegedhet, ez azonban nem jelent veszélyt.
- ◆ Műszaki okokból az akkumulátor kapacitása idővel csökken.

## A kézibeszélő bejelentkeztetése

A csomagban lévő mobilegységek már be lettek jelentkeztetve a bázisállomásra. Ha egy mobilegység még sincs bejelentkeztetve („**A kézibeszélő nincs bejelentkeztetve egyetlen bázisra sem**” üzenet jelenik meg), jelentkeztesse be kézzel. A bejelentkeztetést a mobilegységen és a bázisállomáson is meg kell kezdenie:

- 1) **A bázisállomáson:** ▶ Nyomja meg **hosszan** (kb. 3 másodpercig) a Bejelentkezés/Keresés gombot.
- 2) **A mobilegységen** (60 másodpercen belül): ▶ Nyomja meg a **Bejelentkez** gombot, és ha szükséges, írja be a bázisállomás PIN-kódját (a gyári beállítás: 0000), majd erősítse meg a  gombbal.

## A bázisállomás és a mobilegység üzembe helyezése – telepítő varázsló

Ha az akku már be van helyezve, az idő és dátum szimbólumok villognak. A telepítés varázsló automatikusan elindul, mielőtt Ön megérinti a villogó szimbólumok egyikét. Ez segítséget nyújt a mobilegységen és a bázisállomáson a következő alapbeállítások megadásához. Ezek a gombok a működéshez szükségesek:

- ◆ Dátum és pontos idő
- ◆ Kijelző nyelve
- ◆ Ország, amelyben a készüléket használják
- ◆ Saját körzetszáma (hívó kód)



Ha most nem kívánja megadni ezeket a beállításokat:  
 ▶ Érintse meg a [▶] **Kihagyás** elemet a kijelző alján.  
 A mobilegység ekkor készenléti állapotba vált.  
 Ezeket a beállításokat később a mobilegység **Beállítások** menüjében adhatja meg.

Ha konfigurálni szeretné a beállításokat:

- ▶ A pontos idő beállításához érintse meg az **Idő** elem melletti [▶] szimbólumot.

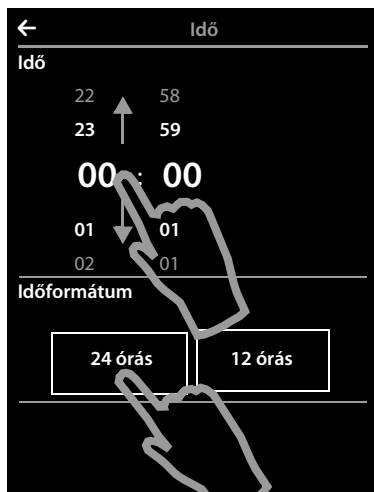

- ▶ A bal oldali számkerék segítségével állítsa be az óra értékét. Ehhez érintse meg a számkereket, majd mozgassa azt felfelé vagy lefelé. A számkerék követi ujjja mozgását.
- ▶ Hasonló módon működtesse a jobb oldali számkereket a perc értékének beállításához.
- ▶ Adja meg, hogy az időt **12 órás** vagy **24 órás** formátumban kívánja-e megjeleníteni. Ehhez érintse meg a megfelelő területet az **Időformátum** elem alatt. Az aktuális beállítás kiemelt lesz.
- ▶ Érintse meg a [◀] gombot (a kijelző bal felső részén) a beállítások mentéséhez és az **Üdvözljük!** oldalra való visszatéréshez.

**Megjegyzés:** a **12 órás** formátum választásakor az **de./du.** felirat jelenik meg a számkerekek mellett.



- ▶ A dátum beállításához érintse meg a [▶] gombot a **Dátum** elem mellett.





- ▶ A három számkerék segítségével állítsa be az aktuális dátumot. A művelet megegyezik a pontos idő beállításánál használttal.

A dátum aktuális megjelenítési formátuma a **Dátum sorrendje** felirat alatt látható (itt: **Nap hónap év**). Ha módosítani szeretné a formátumot:

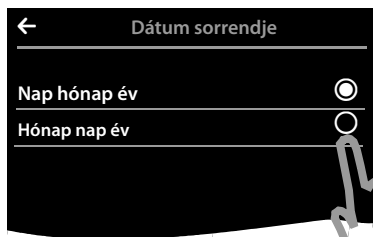
- ▶ Érintse meg a  szimbólumot.



Az dátumformátum beállítását a következő szimbólum jelzi: .

- ▶ Érintse meg a  ikont a **Nap hónap év**/ közötti vál-táshoz **Hónap nap év**
- ▶ Folyamatosan érintse meg a  szimbólumot, amíg a **Üdvözljük!** képernyő nem jelenik meg.



Az aktuális nyelv a **Kijelző nyelve** felirat alatt jelenik meg.

Ha módosítani szeretné a beállítást:

- ▶ Érintse meg a megjelenített nyelv melletti  gombot.



Ekkor megjelenik a választható nyelveket tartalmazó lista.

Az aktuális nyelvet a következő jelöli: .

▶ Érintse meg a  szimbólumot a kívánt nyelv mellett.

Ha a kívánt nyelv nem látható, a lista vélhetőleg „hosszabb” a kijelzőnél. Ekkor görgetnie kell a listát.

▶ Ehhez helyezze ujját a kijelzőre, és lassan mozgassa felfelé.

Ekkor megjelenik a lista alsó része, és kijelölheti a nyelvet.



Az **Ország** mező alatt adja meg azt az országot, amelyben a készüléket (jogosultságának megfelelően) működteti. Ha a beállítás nem megfelelő:

▶ Érintse meg a  gombot az **Ország** elem mellett.

(Példa)

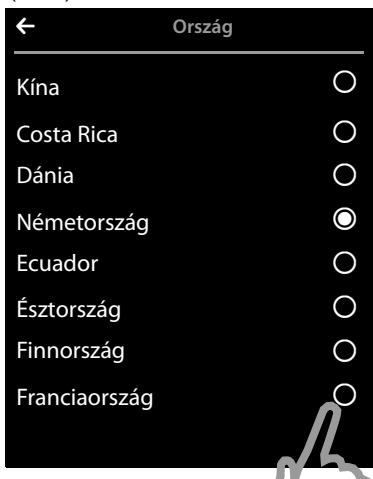

Megjelenik az országok listája.

Az aktuális országot a következő jelöli: .

▶ Ha szükséges, az előzőekben említettek szerint görgetse tovább a listát a kívánt ország megkereséséhez. Érintse meg a  szimbólumot a kívánt ország mellett. A  jelölés átkerül erre az országra.

▶ Érintse meg a  szimbólumot a módosítás mentéséhez és az **Üdvözöljük!** oldalra lépéshez.

## Megjegyzés

Ha adott ország helyett a **Egyéb ország** beállítást választja, az **Üdvözljük!** oldal az **Ország (hívószám)** elemet is megjeleníti.

- ▶ Érintse meg a  gombot az **Ország (hívószám)** mellett, és adja meg a **Nemzetközi előhívó** és a **Nemzetközi körzetszám** értékeket a nemzetközi országkód beállításához a körzetszám (hívó kód) beállításának alábbi leírása szerint.

Folytassa az alábbiak szerint.

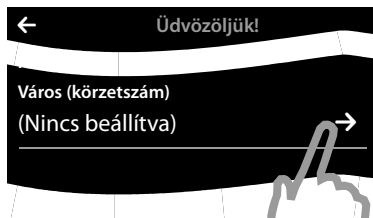

Végül meg kell adnia saját körzetszámát (hívó kódját):

- ▶ Érintse meg a  gombot a **Város (körzetszám)** elem mellett.



A **Helyi előtag** az országspecifikus előhívószám, amely a **Helyi területkód** előtt található, amikor az országkód nincs megadva. Magyarországnál ez „06”. A **Helyi területkód** beállítás értéke például Budapest esetében 1.

- ▶ A megjelenő billentyűzet segítségével adja meg országa **Helyi előtagát** az első mezőbe (maximum 4 karakter; a példa esetén, „06”). Előfordulhat, hogy a kiválasztott ország esetén ez már ki van töltve.
- ▶ Érintse meg röviden a második beviteli mezőt, és írja be a **Helyi területkódot** (maximum 8 karakter; a példa esetén, „1”).

A hibás bejegyzéseket a  gombbal törölheti.

- ▶ A számok beírása után a  gombbal véglegesítse a bejegyzést.

## Bevezetés



Újra az **Üdvözljük!** oldal jelenik meg.

- ▶ Érintse meg a [ **Mentés**] lehetőséget a beállítások mentéséhez.

Az összes szükséges beállítás elvégzését követően a mobilegység átvált készenléti állapotba.

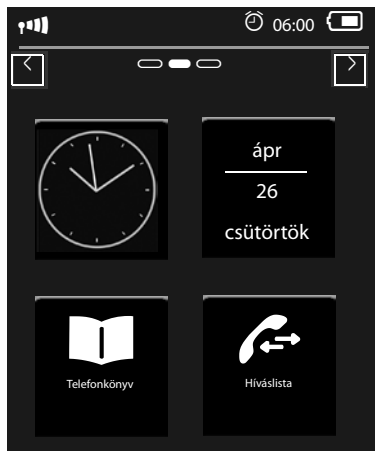

**Telefonja most már üzemképes!**



## Most mit szeretne tenni?

A telefon sikeres beállítását követően azonnal telefonálhat, személyre szabhatja Gigaset készülékét vagy mindenekelőtt megismerkedhet az érintőképernyővel ( → [A telefon használata, 27. oldal](#)).

### Saját készenléti oldal létrehozása

Saját konfigurálható készenléti oldalát arra használhatja, hogy fontos funkciókat és telefonszámokat gyűjtsön össze, amelyeket az egyérintős képernyőről indíthat el vagy hívhat fel ( → mellékelt poszter).

### Partnerek szinkronizálása a Google vagy az Outlook fájlokkal

Szinkronizálja a készüléke kapcsolati listáját a számítógépe és a mi Gigaset QuickSync szoftverünk segítségével.

Ingyenesen letölthető tartalomért és további információért lásd: [www.gigaset.com/gigaset910](http://www.gigaset.com/gigaset910).



### Csengőhangok és néma tájékoztatás beállítása

Rendeljen különleges dallamokat a belső és külső hívásokhoz, emlékeztetőkhöz, ébresztőkhöz és bizonyos hívó felekhez. Használjon időgazdálkodási funkciókat a hívásokhoz.

Menü gomb  ▶ Térjen vissza a **Beállítások** menüoldalra ▶ [  **Hang- beállítások**].

### Az üzenetrögzítő beállítása

Vegye fel saját üzenetét és állítsa be a rögzítési paramétereket.

Menü gomb  ▶ Térjen vissza a **Beállítások** menüoldalra ▶ [  **Üzenet- rögzítő**]

### Meglévő Gigaset mobilegységek bejelentkeztetése a bázisállomásra

Használja ezeket a mobilegységeket, és telefonáljon továbbra is az új bázisállomásáról. Küldje át a telefonkönyv-bejegyzéseket ezekről a mobilegységekről új mobilegységére. További információt a mobilegységek használati útmutatóiban talál.

### Az ECO DECT beállításai

Csökkentse telefonja sugárzási teljesítményét (kibocsátást).

Nyissa meg az állapotképernyőt. ▶ A megfelelő kapcsoló segítségével váltson az **Öko mód** (hatótávolság csökkentése)/**Öko mód+** (vezeték nélküli funkció kikapcsolása) között.

### Töltse le személyes csengőhangjait és képeit mobilegységére

Csatlakoztassa mobilegységét a számítógépéhez Bluetooth/USB eszköz segítségével, és töltsön le csengőhangokat és képeket mobilegységére a **Gigaset QuickSync** szoftver segítségével. Ingyenesen letölthető tartalomért és további információért lásd:













[www.gigaset.com/gigaset910](http://www.gigaset.com/gigaset910).

- ◆ Ha további részleteket szeretne megtudni a telefonján található funkciókról, olvassa el a telefonhoz kapott CD-n vagy online, a [www.gigaset.com](http://www.gigaset.com) oldalon található használati útmutatót.
- ◆ Ha kérdései vannak a telefon használatával kapcsolatban, olvassa el a használati útmutatóhoz mellékelt hibaelhárítási tippeket, vagy forduljon vevőszolgálatunkhoz (→ 41. oldal).

# Szimbólumok a kijelzőn

## A műveleti sáv szimbólumai

A műveleti sávon az üzemállapottól függően a következő funkciók érhetők el:

Szimbólum	Művelet
	Hangszóró mód bekapcsolása
 (narancs-sárga)	(Hangszóró mód aktíválva) Hangszóró mód kikapcsolása
	Hangszóró profil
	Mobilegység mikrofonjának némítása
 (narancs-sárga)	Mobilegység mikrofonjának visszahangosítása
	Csengőhang kikapcsolása
	Hangerő-beállítás
	Híváslisták megnyitása
	Címjegyzék megnyitása
	Hívószám átvétele a telefonkönyvből
	SMS létrehozása
	SMS küldése
	Válaszküldés SMS üzenetre
	A vázlatlista megnyitása
	A kézibeszélő kijelentkezése
	Belső hívók listájának megnyitása/belső hívás kezdeményezése
	Új telefonkönyvi bejegyzés létrehozása
	Megbeszélés kezdeményezése
	Három résztvevős konferenciahívás kezdeményezése/befejezése
	Gyorstárcsázás
	Lista másolása
	Bejegyzés másolása
	Bejegyzések módosítása
	Billentyűzet mutatása
	Médiatár szabad kapacitásának meghatározása

Szimbólum	Művelet
	Keresés
	Beállítás kihagyása
	Törlés
	Mentés/kiválasztás
	Új találkozó bevitel
	Naptár: kiválasztott dátum beállítása -ai napra <b>Ma</b>
	Sorrend módosítása (rendezés vezetőknév vagy keresztnév szerint)
	Kapcsolat bejegyzés: Csengőhang-hozzárendelés törlése
	Kapcsolat bejegyzés: Hívókép-hozzárendelés törlése
	Születésnap törlése
	A mobilegység megbízható Bluetooth-kompatibilis készüléket talált
	Hívás átirányítása az üzenetrögzítőre
	Üzenetek lejátszása
 (vörös)	Üdvözlő üzenet rögzítése
	Felvétel leállítása
	Üzenet lejátszása közben: öt másodperces visszalépés
 (zöld)	Bekopogás fogadása
 (vörös)	Várakozó hívás elutasítása

### Megjegyzés:

A menüszeimbólumok megtalálhatók a menük áttekintésénél **18. oldal**.



## Beállítási opciók

Nyissa meg a **Beállítások** menü oldalt:

- ▶ A **mobilegység készenléti állapotában nyomja meg röviden a menü gombot** 
- ▶ A **Beállítások** menüoldalra lapozáshoz húzza végig az ujját vízszintesen a kijelzőn.

### Megjegyzés:

A használati útmutatóban ismertetett funkciók némelyike nem érhető el minden országban.

Főmenü Beállítások	Almenü Aktuális beállítás	További beállítási lehetőségek
 Dátum és idő	Idő	Idő Időformátum 24 órás 12 órás
	Dátum	Dátum Dátum sorrendje
 Hang-beállítások	Csengőhang (kézib.)	Hangerő
	Belső	Emelkedő
	Külső	Belső hívások
		Külső hívások
		Idővezérlés (csengő ki)
		Névtelen - néma
	Rezgetés	Hangerő
Emlékeztető hang	Emelkedő	
Figyelm. hangok	Jelzés	
Megerősítő hang		
Akku figyelm.		
Tartás-zene		

**Főmenü  
Beállítások**

**Almenü  
Aktuális beállítás**

**További beállítási lehetőségek**

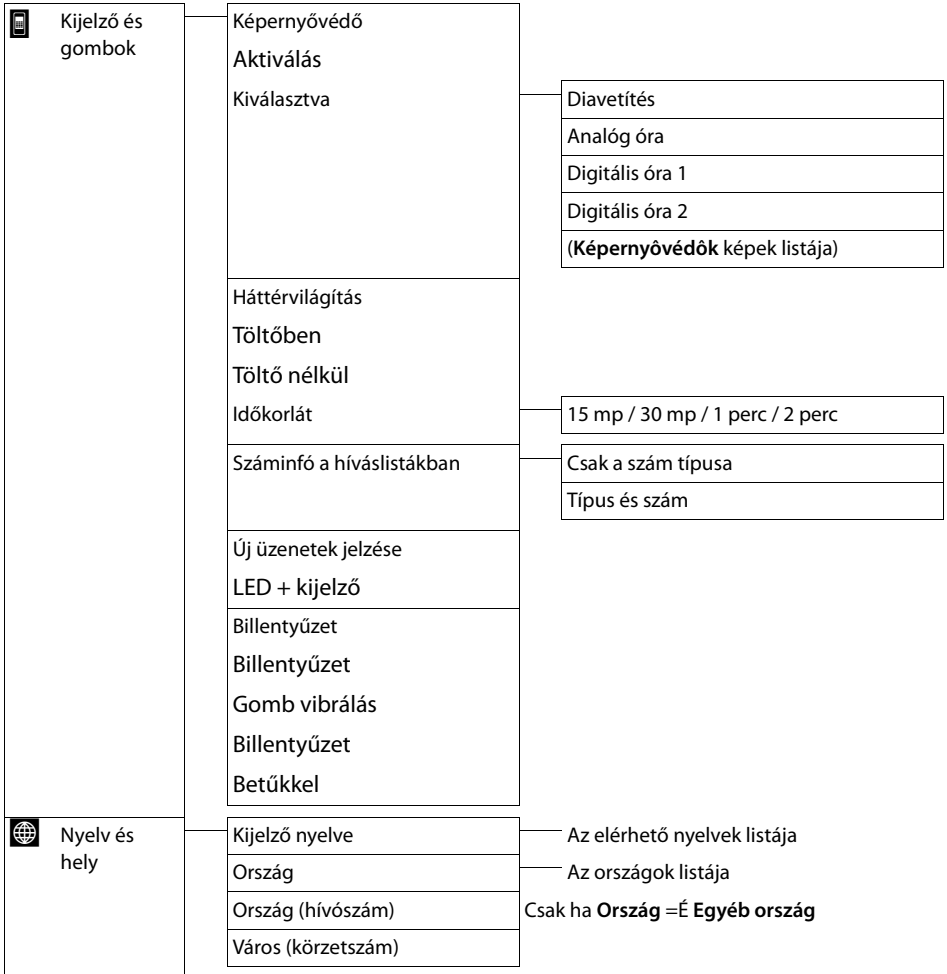

## Beállítási opciók

### Főmenü Beállítások

 Kézibeszélők  
és bázis

### Almenü Aktuális beállítás

Ez a kézikészélő  
Bejelentkez  
Kijelentkez  
Átnevezés

---

Bejelentkezett kézikészélők  
(Bejelentkezett mobilgység-  
gek listája)

---

Csatlakoztatott bázis

### További beállítási lehetőségek

(Csak ha egynél több mobilgység van bejelent-  
keztetve)

. bázis1

:

. bázis4

Legjobb bázis

 Rendszer

Öko mód  
Max. hatótáv  
Nincs sugárzás

---

Repeater mód

---

Biztonsági vizsg.  
RendszerPIN

---

Alaphelyzet  
Kézibeszélő alaphelyzetbe  
Bázis alaphelyzetbe  
Lista törlése

Emlékeztetők

Elmúlt emlékeztetők

Hívások

Elmul. hívások

Fogadott hívások

Kimenő hívások

Üzenetek





SMS

Üzenetrögzítő

Telefonkönyv

Főmenü  
BeállításokAlmenü  
Aktuális beállítás

## További beállítási lehetőségek



 Rendszer	<p>Csak a 2. variációju bázisnál (még akkor is, ha a firmware frissítve lett)</p> <p>Helyi hálózat 192.168.2.2 (Jelenlegi IP cím)</p> <p>Firmware frissítése</p>	<p>IP-cím típusa Statikus Dinamikus</p> <p>IP-cím</p> <p>Alhálózati maszk</p> <p>Alapért. átjáró</p> <p>Preferált DNS kiszolgáló</p> <p>Autom. vizsgál. Firmware frissítése</p>
 Szolgáltatás kiválasztása	<p>Szám letiltása</p> <p>Bekopogás</p> <p>Hívásátirányítás</p>	<p>Ha foglalt Minden hívás Nincs válasz</p>
 Telefónia	<p>Autom. felvétel</p> <p>Belehallgatás</p> <p>Előhívó Használat</p> <p>Tárcsázási mód</p> <p>Újrahívás</p>	<p>Soha Hívások a híváslistáról Minden hívás</p> <p>Tone (DTMF) Impulzus</p> <p>80 ms/.../800 ms</p>
 SMS központok	<p>Aktív küldési központ</p> <p>. üzenetközp. 1 : . üzenetközp. 4</p>	

## Beállítási opciók

### Főmenü Beállítások

### Almenü Aktuális beállítás

### További beállítási lehetőségek

 Bluetooth	Saját eszköz Ismert eszközök Aktiválás Talált eszközök (csak ha <b>Aktiválás = on</b> )	Eszköznév
 Üzenet- rögzítő	Aktiválás (Gigaset SL910A) Mód Üdvözlő üzenet Tanácsadó üzenet Idő Üdvözlés forrása: Tanácsadó üzenet forrása: Üdvözlő üzenet Tanácsadó üzenet Felvételhossz Felvétel minősége Kicsöngéskésleltetés Szelektív ÜR. Időpont is	Csak akkor, ha az <b>Idő</b> be van kapcsolva Aktuális közlemény Alapbeállítás Felhaszn. által felvett Aktuális tanácsadó üzenet Alapbeállítás Felhaszn. által felvett 1 perc / 2 perc / 3 perc maximum Kiváló LP (normál) Nincs késleltetés 10 mp / 18 mp / 30 mp Díjtakarékos
 Hangposta	Aktiválás / Kikapcsolás Hívószám	Szolgáltatóspecifikus



**Megjegyzés**

Ez a rövid használati útmutató csak a telefon funkcióinak szűk körét ismerteti. A menüben lévő összes funkcióról részletes leírást talál a Gigaset SL910/SL910A készülékhez tartozó részletes használati útmutatóban, amelyet megtalál a csomagban található CD-n és az interneten is a [www.gigaset.com](http://www.gigaset.com) címen.

## Üzenetrögzítő (Gigaset SL910A)

Nyissa meg az almenüt az üzenetrögzítő beállításához és működtetéséhez:



- ▶ Menü gomb  ▶ Menü oldal **Beállítások** ▶ [ **Üzenetrögzítő**]

### Az üzenetrögzítő be- és kikapcsolása

- ▶ Kapcsolja be vagy ki az üzenetrögzítőt az **Aktiválás** elem melletti kapcsolóval.

### Üzenetrögzítő beállítása





#### Beállítás Mód



- ▶ Érintse meg a megfelelő területet (a bekapcsolt üzemmód ki lesz jelölve).
  - **Üdvözlő üzenet:** a hívó fél üzenetet hagyhat.
  - **Tanácsadó üzenet:** a hívó fél csak egy rögzített üzenetet hall.
  - **Idő:**
    - ▶ Az **Üdvözlés forrása/Tanácsadó üzenet forrása** elem mellett érintse meg  ▶ Adja meg azt az időpontot, amikor az adott üzemmódnak be kell kapcsolnia.
    - ▶ A mentéshez és visszalépéshez használja a  gombot.





#### Saját üdvözlő/tájékoztató üzenet rögzítése

Az új üdvözlő üzenet rögzítése törli az előzőleg mentett üzenetet.

- ▶ Görgessen a **Üdvözlő üzenet** vagy a **Tanácsadó üzenet** lehetőséghez, majd nyomja meg a hozzá tartozó  elemet.
- ▶ Érintse meg a [ **Saját felvétel**] / [ **Újra felvesz**] elemet. ▶ Rögzítsen egy üdvözlő üzenetet a készenléti hangjelzés után (az üzenet időtartama 3 és 180 másodperc közötti lehet).
- ▶ Érintse meg a(z) [ **Vége**] elemet a felvétel befejezéséhez és mentéséhez.

**Felvétel megszakítása:** felvétel közben röviden nyomja meg a Hívás befejezése  gombot vagy az  elemet.

Felvétel után a következő műveleteket hajthatja végre:



- ▶ **Meghallgathatja az üdvözlő üzenetet:** érintse meg a [ **Lejátszás**] elemet.
- ▶ **Megismételheti a felvételt:** lejátszás közben érintse meg a [ **Új**] elemet.
- ▶ **Törölje a felvételt:** érintse meg a(z) [ **Törlés**] elemet és erősítse meg az **Igen** elem megérintésével.

### Megjegyzés:



- ◆ A felvétel befejeződik, ha a készülék 3 másodpercnél hosszabb szünetet észlel.
- ◆ Ha megszakítja a felvételt, a készülék az alapértelmezett üdvözlő üzenetet fogja használni.
- ◆ Ha megtelik az üzenetrögzítő memóriája, átkapcsol **Tanácsadó üzenet** módba. A régi üzenetek törlése után a készülék visszakapcsol **Üdvözlő üzenet** módba.

## További beállítási lehetőségek

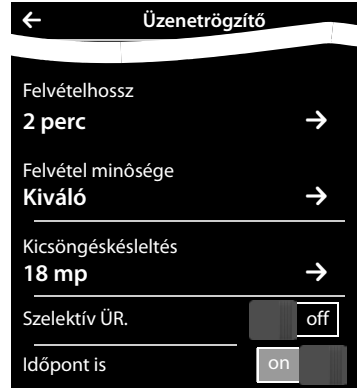

### ◆ A rögzítési paraméterek beállítása:

- ▶ Addig görgessen, amíg el nem éri a kívánt rögzítési paramétert.
- **Felvételhossz: 1 perc, 2 perc, 3 perc vagy maximum.**
- **Felvétel minősége: Kiváló vagy LP (normál).**
- **Kicsöngéskésleltés: Nincs késleltetés, 10 mp, 18 mp, 30 mp vagy Díjtakarékos (10 másodperc, ha új üzenetek vannak, egyébként 18 másodperc).**
- ▶ A felvételi paraméterek mellett, érintse meg a  elemet a kívánt beállításhoz (érintse meg  = kiválasztva)
  - ▶ A mentéshez és visszalépéshez használja a  gombot.







- ◆ **Hívásmegfigyelés ki-/bekapcsolása a mobilegységen:** ▶ Érintse meg a **Szelektív ÜR.** melletti kapcsolót.  
A hívásmegfigyelés kikapcsolása az aktuális felvételnél: ▶ Érintse meg a [ **Csendes**] elemet vagy nyomja meg az  gombot.
- ◆ **A felvételi idő lejátszásának be- és kikapcsolása:** ▶ A lejátszást az **Időpont is** elem melletti kapcsolóval kapcsolhatja be/ki.



## Üzenetek lejátszása/törlése

- ▶ Váltson az üzenetek oldalra ▶ Érintse meg a  szimbólumot.
  - ▶ **Az összes új üzenet meghallgatása:** érintse meg a [ **Összes új**] elemet.
  - ▶ **Egyes üzenetek meghallgatása:** érintse meg a listabejegyzést.
  - ▶ **Tárcsázza a zöld ponttal jelzett hívó bejegyzett számát:** nyomja meg a  gombot.

Az üzenet lejátszása közben a következő lehetőségek közül választhat:



- ◆ A lejátszás hangerejének beállítása: [ **Hangerő**],
- ◆ A lejátszott üzenet utolsó 5 másodpercének megismétlése: [ **5 mp**],
- ◆ A hívó számának bemásolása a telefonkönyvbe: [ **Másolás**],
- ◆ Üzenet törlése: [ **Törlés**].





## Összes üzenet törlése

- ▶ Menü gomb  ▶ Menü oldal **Beállítások** ▶ [ **Rendszer**] ▶ (Görögessen, ha szükséges)
  - ▶ Érintse meg a **Lista törlése** melletti  elemet. ▶ Érintse meg a  elemet a **Üzenetrögzítő**
  - ▶ Mellett, Erősítse meg a **Igen** elemmel.

## Az üzenetrögzítő további funkciói

---

- ◆ **Hívás fogadása az üzenetrögzítő felvétele közben**
  - ▶ Nyomja meg a  gombot, vagy érintse meg a [ **Felvesz**] elemet.
- ◆ **Hívás átirányítása az üzenetrögzítőre:**

Ha az üzenetrögzítő be van kapcsolva, és a mobilegység külső hívást jelez ▶ Érintse meg a [  **ÜR.fogadta**] elemet. Az üzenetrögzítő azonnal **Üdvözlő üzenet** üzemmódban indul.
- ◆ **Külső hívás kétirányú rögzítése:** ▶ Az opciós sávon érintse meg ezt:  ▶ Érintse meg a [ **Felvétel**] elemet a kétirányú rögzítés elindításához, majd leállításához.

Tájékoztassa a másik felet arról, hogy rögzíti a hívást.

A kétirányú rögzítés alatt a [ **Felvétel vége**] elemtől eltekintve minden többi opció szürkén jelenik meg. Nem lehet konferencia hívást kezdeményezni, sem fogadni vagy elutasítani várakozó hívást.

### Megjegyzés:

További információk találhatóak az üzenetrögzítő használatáról amikor nincs otthon (távoli elérés) a Gigaset SL910-SL910A részletes felhasználói kézikönyvében vagy a mellékelt CD-n és az interneten itt [www.gigaset.com](http://www.gigaset.com).

## A telefon használata

---

### A mobilegység be- vagy kikapcsolása

---

A készenléti állapotban, nyomja meg, és tartsa lenyomva a hívás befejezése  gombot.

### Visszatérés készenléti állapotba

---

- ▶ Nyomja meg röviden a Hívás befejezése  gombot.

Vagy

- ▶ Ha semmilyen gombot nem nyom meg, illetve nem érinti meg a kijelzőt, akkor a kijelző **automatikusan** visszatér készenléti állapotba körülbelül három perc elteltével.

### A billentyű- és kijelzőzár be- illetve kikapcsolása

---

A billentyű- és kijelzőzár megakadályozza a nem kívánt műveletek végrehajtását a telefonon.

- ▶ A zárolás be- vagy kikapcsolásához nyomja meg **hosszan** a  menügombot.

A billentyűzet- és kijelzőzár bekapcsolásakor röviden megjelenik a kijelzőn a „**A gombok és a kijelző zárolva vannak**” üzenet. A kijelző háttérvilágítása automatikusan kikapcsolódik.

A bejövő hívást a billentyűzár ellenére tudja fogadni.

A billentyűzár és a kijelzőzár ismét aktiválódik, amikor a hívás befejeződik.

#### Megjegyzés

- ◆ Amikor a billentyűzár be van kapcsolva, nem tudja tárcsázni a segélykérő számokat sem!
- ◆ Ha a mobilegységet a füléhez emeli, akkor a beépített közelségérzékelő automatikusan lezárja a kijelzőt (ezt a kijelző háttérvilágításának kikapcsolódása jelzi). Amikor a mobilegységet elveszi a fülétől, akkor a kijelzőzár automatikusan feloldódik. Az érzékelő jobb oldalt, a hangszóró mellett található. Ha az érzékelőt hívás közben véletlenül eltakarja (például az ujjával), a kijelzőzár akkor is bekapcsolódik.

### Érintőképernyő használata

---

A mobilegységet főleg a kijelzőn keresztül használja.

A kijelzőn látható ikonok, listabejegyzések, kapcsolók és választóterületek érzékeny területek. A funkciók beállításához és aktiválásához, telefonszámok beírásához vagy tárcsázásához, illetve a különböző kijelzőképernyők (lapok) közötti léptetéshez érintse meg vagy húzza el a kijelzőn a megfelelő területeket.

### Funkciók/listabejegyzések kijelölése

A listaelem (névjegyek, almenü, híváslisták) kiválasztásához vagy egy funkció be-/kikapcsolásához érintse meg a lista egy bejegyzését vagy a megfelelő szimbólumot.

### Léptetés a listákban és menükben (függőleges léptetés)

- ▶ Húzza a kijelzőt függőleges irányba.

Ha több listabejegyzés található, mint amennyit a készülék egyszerre meg tud jeleníteni, akkor a kijelző alján vagy tetején egy árnyék jelzi azt az irányt, amerre a kijelzőt léptetnie kell a lista további elemeinek megtekintéséhez.

A léptetéssel egyidejűleg megjelenik egy görgetősáv a képernyő jobb szélén. A görgetősáv megmutatja a lista látható részének méretét és pozícióját.



A listákban történő léptetés nem folytonos, vagyis a lista végéről vissza kell görgetni a képernyőt a lista tetejének megjelenítéséhez.

### Opciók, opciós csúszka

A legtöbb képernyőn alul egy **műveleti sáv** található. Ez megjeleníti az adott környezetben végrehajtható összes műveletet (ikonokkal, → 17. oldal). Léteznek egysoros (pl. a telefonkönyvben) és kétsoros opciós csúszkák (pl. külső hívás közben).

- ▶ A kívánt művelet végrehajtásához érintse meg az opciót.

Ha több opció áll rendelkezésre, mint amennyit egyszerre meg tud jeleníteni az opciós csúszka, akkor a további opciókat a következőképpen láthatja:

- ◆ Egysoros opciós csúszka esetén az opciók melletti nyíl a jobb oldalon  és/vagy bal  irányba mutató nyíl (lásd a képet) jelzi, hogy további opciók állnak rendelkezésre.

- ▶ Érintse meg az opciós csúszkát és húzza a nyíl irányába a további opciók képernyőn való megjelenítéséhez (vízszintes léptetés).

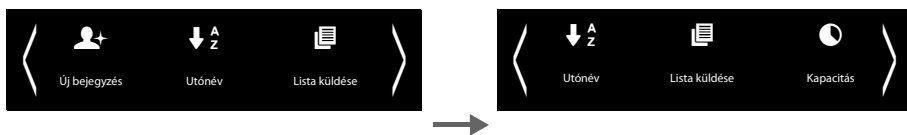

- ◆ Kétsoros opciós csúszka esetén az opciós csúszka alatt lévő  szimbólum jelzi, hogy további opciók állnak rendelkezésre.

- ▶ Érintse meg a  elemet egy újabb opciós csúszka megjelenítéséhez, amely elfedi az eredeti opciós csúszkát.

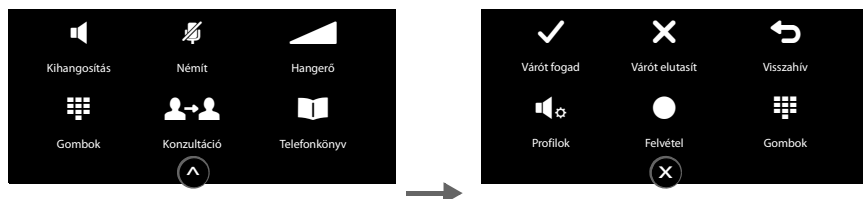

- ▶ Érintse meg a  elemet a további opciók ismételt elrejtéséhez.

## Beállítások módosítása

Érintse meg az egyik ikont a menüoldalakon az adott alkalmazás/funkció megnyitásához. A kijelzőn megjelennek a konfigurálható paraméterek és a felhasználói interfész konfigurálható elemei, valamint ezek jelenlegi beállításai (narancssárgán jelennek meg a képernyőn).

Példák:

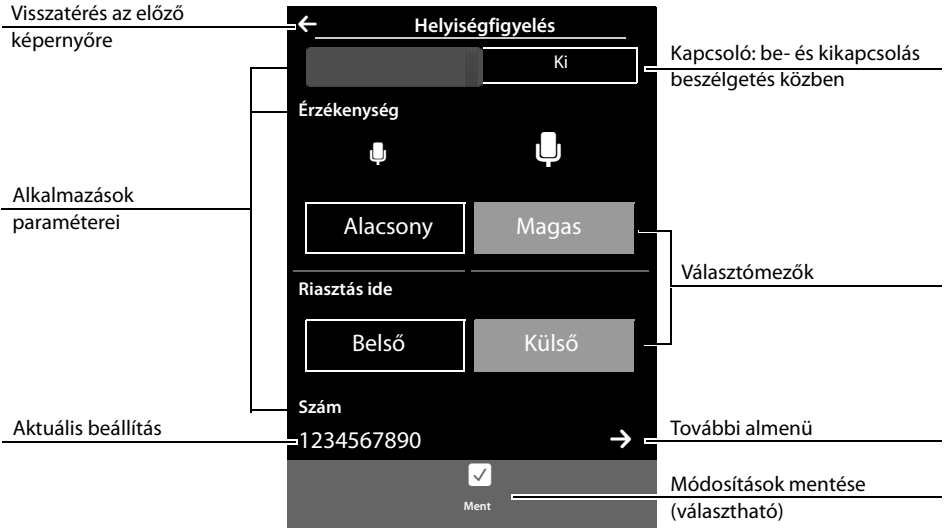

## Kapcsoló: funkciók be-/kikapcsolása

- ▶ **Érintse meg** röviden a kapcsolót az olyan funkciók ki-/bekapcsolásához, mint a babaőrző vagy az üzenetrögzítő.

A funkció be- /kikapcsolása ha a narancssárga színű terület (Be/on) látható.

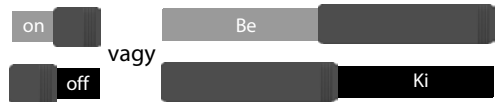

## Választómezők

Ha egy paraméterhez két vagy három alternatív beállítás létezik, akkor a lehetőségek választómezőkben jelennek meg a képernyőn. Az aktuális beállítás narancssárga színnel jelenik meg.

- ▶ Ennek módosításához érintse meg röviden a kívánt választómezőt.



## Almenü megnyitása paraméter beállításához

A  szimbólum azt jelzi, hogy egy másik almenü elérhető.

- ▶ Érintse meg röviden a  gombot az almenü megnyitásához.

## Számok és szöveg beírása



Egy karakter kinagyításához érintse meg a képernyőn. Tartsa az ujját a kijelzőn, amíg a kívánt karakter nagyobb nem lesz. Amint leveszi az ujját a képernyőről, a karakter be lesz másolva abba a szövegmezőbe ahol a kurzor villog.

## Hibásan beírt adatok javítása



































**Röviden** érintse meg a  elemet: a készülék törli a legutóbb beírt karaktert.

**Hosszan** érintse meg a  elemet: a készülék a szám- vagy szövegmező teljes tartalmát törli.













## Szöveg beírása

- ▶ Váltó gomb : váltás kisbetű és nagybetű között.
- ▶ Szám gomb : numerikus/különleges karakter bevitel.
  - ▶ **Egyebek**: további különleges karakterek bevitel.
  - ▶ **abc**: vissza a szöveges bevitelhez.
- ▶ Különleges betűk bevitel (ékezetes karakterek, umlaut): nyomja meg **hosszan** a megfelelő kezdőbetűket, majd válassza ki a karaktereket a listáról.







Latin (alapértelmezett) karakterkészlet:

a          e      i      
l  n  o       s   u      
y  z 







Görög karakterkészlet:

α  ε  η  ι    ο  σ  υ    ω 

Cirill karakterkészlet:

е    и   г  б 

A cirill karakterkészlet nagy helyigénye miatt a következő betűk az alábbiakban félkövérrel kiemelt karakterek **hosszan** történő megnyomásával is beírhatók. Érintse meg a kívánt karaktert.

- ▶  (érintse meg többször, ha szükséges): karakterkészlet/billentyűzet-kiosztás módosítása. A következő lehetőségek közül választhat:
  - Latin (alapértelmezett) karakterkészlet QWERTZ (közép-Európa), QWERTY (amerikai alapértelmezett) illetve AZERTY (francia nyelvterületek) billentyűzet-kiosztással
  - Görög karakterkészlet
  - Cirill karakterkészlet



# Híváskezdeményezés

---

## Külső hívás kezdeményezése

---

- ▶ Nyissa meg a tárcsázóképernyőt, írja be a számot, és **röviden** nyomja meg a  gombot.

Vagy:

- ▶ Nyomja meg **hosszan** a  gombot; írja be a számot.

A tárcsázást a  gomb megnyomásával szakíthatja meg.

## Tárcsázás a híváslistából

- ▶ Az újrAhívási lista megnyitásához nyomja meg **röviden** a  gombot. ▶ **Röviden** érintsen meg egy listabejegyzést.

## Tárcsázás üzenetlistáról

- ▶ Nyissa meg az üzenetképernyőt. ▶ Nyissa meg a kívánt listát. ▶ **Röviden** érintsen meg egy listabejegyzést.

## Tárcsázás a telefonkönyv segítségével

- ▶ Nyissa meg a telefonkönyvet: a tárcsázóképernyőn érintse meg a [ **Telefonkönyv**] elemet.

Az alábbi lehetőségek közül választhat:

- ▶ Nyomja meg a  gombot. A készülék a bejegyzés zöld ponttal jelzett alapértelmezett hívószámát tárcsázza.

Vagy:

- ▶ Érintse meg a nevet a telefonkönyvben. A készülék a bejegyzés alapértelmezett hívószámát tárcsázza.

Vagy:

- ▶ Érintse meg a bejegyzés mellett lévő  gombot, majd a részletes nézetben érintse meg a kívánt hívószámot.

## Belső hívás kezdeményezése

---

A belső hívások azonos bázisállomásra bejelentkeztetett mobilegységek közötti díjmentes hívások.

- ▶ Nyissa meg a tárcsázóképernyőt. ▶ Érintse meg a [ **Belső**] gombot. ▶ Ha szükséges, akkor válassza ki a mobilegységet a listából, vagy érintse meg az **Összes kézibeszélő** elemet (csoportos hívás).

## Hívás fogadása

---

- ▶ Nyomja meg a  gombot.

Vagy:

- ▶ Ha az **Autom. felvétel** be van kapcsolva, akkor vegye ki a mobilegységet a töltőből.

Vagy:

- ▶ Gigaset SL910A: érintse meg az [ **ÜR.fogadta**] elemet a hívás üzenetrögzítőre való átirányításához.

## Hangszóró

---



Ha másoknak is engedélyezi a hívásba történő belehallgatást, akkor ezt közölje a másik féllel is.

### Bekapcsolás tárcsázáskor

- ▶ Írja be a számot, és nyomja meg kétszer a  gombot.

### Váltás fülhallgató és hangszóró üzemmód között

Hívás során a kapcsolat létesítésekor és az üzenetrögzítő meghallgatásakor (csak Gigaset SL910A):

- ▶ Nyomja meg a  gombot, vagy érintse meg a [ **Kihangosítás**] gombot.



A mobilegység töltőbe helyezésével hívás közben:

- ▶ Nyomja meg hosszan a  gombot, miközben behelyezi a mobilegységet a töltőbe, és még további 2 másodpercig tartsa lenyomva.

## A fülhallgató, a kihangosítás és a fejhallgató hangerejének módosítása

---

Beállíthatja az aktuális üzemmód hangerejét (kihangosító, fülhallgató, fejhallgató) hívás közben.

- ▶ Érintse meg a [ **Hangerő**] ▶ Állítsa be a hangerőt a  $\oplus$  /  $\ominus$  gombbal.
- ▶ Fejhallgató csatlakoztatása esetén: a(z) **Mikrofon érzékenysége** paraméter beállításához érintse meg a(z)  $\oplus$  /  $\ominus$  elemet a második sorban (többször is, ha szükséges).
- ▶ Érintse meg a [ **X**] elemet a kijelző alján a beállítások mentéséhez.  
Vagy: a készülék 2másodperc elteltével automatikusan menti a beállítást.

## A mikrofon be- és kikapcsolása (némítás)

---



Ha hívás közben kikapcsolja a mikrofont, akkor a hívó fél nem fogja hallani.

- ▶ A mikrofon be- és kikapcsolásához érintse meg a [ **Némít**] gombot.

## Szolgáltatótól függő funkciók használata (hálózati szolgáltatások)

---

Ezeket a szolgáltatásokat hálózati szolgáltatójától kell megrendelnie (ezek további költséggel járhatnak). A hálózati szolgáltatások két jól elkülönülő csoportba esnek

- ◆ Hálózati szolgáltatások, amelyeket híváson kívül kell aktiválni a következő híváshoz vagy az összes további híváshoz (pl. „Hívásátirányítás egy másik telefonra”, „Szám eltitkolása (a hívószám nincs kijelezve)”). Ezeket a hálózati szolgáltatásokat könnyedén be- és kikapcsolhatja a [ Szolgáltatás kiválasztása] almenü segítségével a **Beállítások** menüoldalon.
- ◆ Külső hívás közben bekapcsolt hálózati szolgáltatások, pl. „megbeszélés”, „váltás két hívó fél között”, „konferenciahívások létrehozása”. Ezek a szolgáltatások a külső hívás közben az opciós csúszkában a rendelkezésére állnak (pl. [ Konzultáció], [ Konfer.]).

Ha további információt szeretne megtudni a hálózati szolgáltatásokról, olvassa el a mellékelt CD-n vagy az Interneten a [www.gigaset.com](http://www.gigaset.com) oldalon található használati útmutatót.

## Kapcsolatok (telefonkönyv)

### A telefonkönyv bejegyzéseinek kezelése

#### A telefonkönyv megnyitása

- ▶ Menü gomb . ▶ [ Telefonkönyv] vagy
- ▶ Érintse meg a [ Telefonkönyv] gombot a tárcsázóképernyőn vagy hívás közben.

#### Új bejegyzéslétrehozása

- ▶ Nyissa meg a telefonkönyvet. ▶ Érintse meg az [ Új bejegyzés] gombot. ▶ Adja meg a bejegyzés megfelelő adatait (érintse meg a gombot a szóban forgó adat mellett). ▶ Erősítse meg az adatot a  vagy [ Választás] gombbal, ha szükséges.
- ▶ Hívó fél fényképének hozzáadása:
  - ▶ Érintse meg ezeket az elemeket:
  - ▶ Válassza a képet tartalmazó elemet, és érintse meg a [ Választás] gombot.
- ▶ Érintse meg a [ Ment] elemet.

kiemeli a bejegyzés alapértelmezett hívószámát, amelyet a készülék automatikusan kiválaszt a telefonkönyv-bejegyzés megérintésekor.

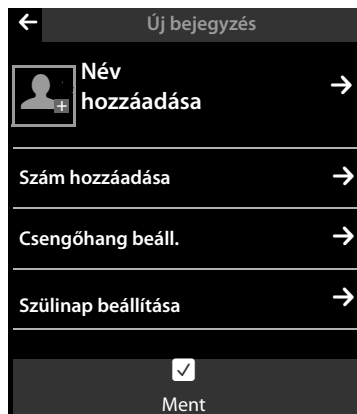

#### Bejegyzések megtekintése

- ▶ Nyissa meg a telefonkönyvet. ▶ A részletes nézet megnyitásához érintse meg a gombot az egyik bejegyzés mellett.

#### Bejegyzések módosítása

- ▶ Érintse meg a [ Szerk.] elemet a részletes nézetben.
  - Keresztnév, vezetéknev vagy hívószám módosítása/törlése: ▶ Érintse meg a gombot. ▶ Ha szükséges, akkor érintse meg a megfelelő mezőt. ▶ Írja be/módosítsa a nevet/hívószámot. ▶ Erősítse meg a  elem megérintésével.
  - VIP csengőhang hozzárendelése vagy születésnap törlése: ▶ Érintse meg a gombot a **Csengőhang beáll./Születnap beállítása** elem mellett. ▶ Érintse meg a [ Nincs dal-lam]/[ Nincs születnap] elemet.
  - Hívókép-hozzárendelés törlése: ▶ Érintse meg a hívóképet. ▶ Érintse meg a [ Nincs kép] elemet.
  - Alapértelmezett hívószám módosítása: ▶ Egy az alapértelmezett hívószámtól eltérő szám beállításához érintse meg a  gombot a szám mellett.
- ▶ Érintse meg a [ Ment] gombot.

## Bejegyzés törlése

- ▶ Érintse meg a [ Törlés ] elemet a részletes nézetben. ▶ A megerősítéshez nyomja meg az **Igen** gombot.

A lista összes bejegyzésének törlése:

- ▶ Menü gomb ▶ Menü oldal **Beállítások** ▶ [ Rendszer ] ▶ (Görgessen, ha szükséges)
  - ▶ A **Lista törlése** mellett, érintse meg ▶ A **Telefonkönyv** mellett, érintse meg
  - ▶ Erősítse meg a(z) **Igen** elem megérintésével.

## Bejegyzés/telefonkönyv átvitele másik mobilegységre

---

- ◆ A küldő és a fogadó mobilegység azonos bázisállomásra legyen bejelentkezettve.
- ◆ A másik mobilegység és a bázisállomás is tud telefonkönyv-bejegyzéseket küldeni és fogadni.

## Egyes bejegyzések átvitele

- ▶ Nyissa meg a bejegyzés részletes nézetét. ▶ Érintse meg a [ Másolás ] elemet.
  - ▶ A figyelmeztető kérdésnél válassza a **Belső kézibeszélő** lehetőséget. Válassza ki a címzett mobilegységet.

## Egész telefonkönyv átvitele

- ▶ Nyissa meg a telefonkönyvet. ▶ Érintse meg a [ Lista küldése ] elemet.
  - ▶ A figyelmeztető kérdésnél válassza a **Belső kézibeszélő** lehetőséget. ▶ Válassza ki a címzett mobilegységet.

## A kijelzett hívószám felvétele a telefonkönyvből

---

- ▶ Érintse meg a [ Másolás ] elemet. Az alábbi lehetőségek közül választhat:
  - Új bejegyzés létrehozása ( → 34. oldal): ▶ Érintse meg az [ Új bejegyzés ] gombot. A készülék a hívószámot a bejegyzés első hívószámaként menti el **Otthoni** típusú hívószámként.
  - Hívószám hozzáadása meglévő bejegyzéshez:
    - ▶ Nyissa meg a bejegyzés részletes nézetét. ▶ Érintse meg a **hozzáadása** elemet. A készülék hozzáadja a hívószámot **Otthoni** típusú hívószámként.
    - Vagy:
      - ▶ Válassza ki a felülírni kívánt hívószámot. ▶ Érintse meg az **Igen** elemet.

## Gyorshívás/Gyorshívás parancsikon konfigurálása

---

A következő két lehetőség közül választhat:

- ◆ A konfigurálható (saját) képernyőn létrehozhat egy szimbólumot mindegyik számhoz.
- ◆ Átküldhet egy számot a Gyorshívás parancsikonra.

## Gyorshívás szimbólum létrehozása a konfigurálható képernyőn

- ▶ Nyissa meg a konfigurálható képernyőt, és kezdje meg a konfigurációt (nyomja meg hosszan a kijelzőt).
  - ▶ Húzza a  szimbólumot a választósávról az oldalra. ▶ Jelöljön ki egy telefonkönyv-bejegyzést.
  - ▶ Ahol egy bejegyzéshez több szám tartozik, ott megnyílik a részletes nézet: válassza ki a telefonszámot.



Ezzel létrehozott egy szimbólumot a Gyorshívásnak a konfigurálható képernyőn. A készülék a számot nem írta be a Gyorshívás parancsikonba.

**Tárcsázás:** ▶ Érintse meg a Gyorshívás parancsikon szimbólumát a konfigurálható képernyőn.

**Gyorshívás törlése:** ▶ Konfigurálási módban húzza a törölni kívánt Gyorshívás szimbólumot a választósávra. A telefonkönyv-bejegyzés nem változik.

## Telefonszám átküldése a Gyorshívás parancsikonba

A Gyorshívás parancsikon legfeljebb 7 bejegyzést tartalmazhat.

- ▶ Váltson a tárcsázóképernyőre és érintse meg a [ **Gyorshívó**] gombot. ▶ Érintse meg az [ **Új bejegyzés**] elemet. ▶ Jelöljön ki egy telefonkönyv-bejegyzést. ▶ Ha egy bejegyzéshez több szám tartozik: nyissa meg a részletes nézetet és válassza ki a telefonszámot.

**Tárcsázás:** ▶ Nyissa meg a tárcsázóképernyőt és érintse meg a [ **Gyorshívó**] gombot.

- ▶ Válasszon ki egy bejegyzést. ▶ Nyomja meg a  gombot.

**Bejegyzések törlése:** ▶ Érintse meg a [ **Törlés**] gombot. ▶ Érintse meg sorban az összes törölni kívánt bejegyzést, majd érintse meg a [ **Törlés**] gombot.

### Megjegyzés:

Ha egy hívószámot módosít/töröl a névjegyek közül, azt a számot a készülék a gyorshívási listából is automatikusan törli.

## SMS (rövid szöveges üzenetek)



A következő előfeltételeknek kell teljesülni, ha használni akarja az SMS funkciót.

### Előfeltételek:

- ◆ Engedélyezve van a hívószámkijelzés.
- ◆ Hálózati szolgáltatója támogatja az SMS funkciót a vezetékes hálózaton.
- ◆ Legalább egy SMS-központ számát tárolnia kell (→ 37. oldal).
- ◆ SMS üzenetek fogadásához regisztrálnia kell készülékét a hálózati szolgáltatónál. Ez általában automatikusan megtörténik az első szöveges üzenet küldésekor.

## Szöveges üzenetek írása és küldése

A rendszer **láncolt** (legfeljebb négy önálló SMS üzenetből álló) SMS küldésére képes egyetlen üzenetként.

**SMS írás:** ▶ Menü gomb . ▶ [ **SMS írás**]. ▶ Érintse meg a **Címzett** mezőt. ▶ Írja be a címzett telefonszámát **előhívószámmal együtt**. ▶ Erősítse meg a  elem megérintésével. ▶ Érintse meg az **Üzenet** mezőt. ▶ Írja meg az SMS-t. ▶ Erősítse meg a  elem megérintésével.







**SMS küldése:** ▶ Érintse meg ezeket az elemeket [ → **Küldés**].

### Megjegyzés

- ◆ Ha az SMS üzenet szövege nem jeleníthető meg egy oldalon, akkor fel és le görgethet a szövegben.
- ◆ Álljon a kurzorral a szövegbe: ha megérinti egy szó bal felét, a kurzor és az új szöveg az adott szó elé kerül. Ha a szó jobb felét érinti meg, a kurzor és az új szöveg az adott szó mögé kerül.
- ◆ **Az SMS üzenetek küldése esetleges többletköltséggel járhat.** Erről érdeklődjön a szolgáltatónál.

## SMS üzenetek fogadása, olvasása és az üzenetek kezelése

A beérkezett szöveges üzenetek a beérkezett üzenetek listájában tárolódnak. Amikor a készülék szöveges üzeneteket ment ebbe a listába, a  szimbólum látható az üzenetképernyőn készenléti módban.

- ▶ Nyissa meg az üzenetképernyőt. ▶ Érintse meg a  szimbólumot. ▶ Érintse meg a kívánt szöveges üzenet melletti  gombot. Az alábbi lehetőségek közül választhat:
  - [ **Válaszol**]: SMS írása és küldése a feladónak.
  - [ **Szerk.**]: az SMS szövegének módosítása és visszaküldése a feladónak.
  - [ **Törlés**]: az SMS törlése.
  - A  gomb megnyomása: az SMS feladójának felhívása.
  - **Feladó/üzenet szövegében lévő szám megérintése**: a szám felhívása vagy mentése a telefonkönyvbe. A szám nem tartalmazhat szóközöket vagy különleges karaktereket.

A bejövő SMS-üzenetek és a vázlatlista teljes tartalmának törlése.

- ▶ Menü gomb  ▶ Menü oldal **Beállítások** ▶ [ **Rendszer**] ▶ (Görgessen, ha szükséges)
  - ▶ A **Lista törlése** mellett érintse meg a  elemet. ▶ Érintse meg a **SMS** gombot a  elem mellett. ▶ Erősítse meg ezzel **Igen**.

## Az SMS-központ beállítása





Ha az SMS funkciót kívánja használni, először el kell mentenie legalább egy SMS központ telefonszámát az eszközben.

- ▶ Ellenőrzés **Aktív küldési központ**: ▶ Menü gomb  ▶ Menü oldal **Beállítások** ▶ [ **SMS központok**]

Kérje be a szolgáltatótól egy SMS-központ telefonszámát.

A készülék **minden** beírt SMS-központból fogadja az SMS üzeneteket, amíg azok regisztrálva vannak a szolgáltatónál. Az SMS-ek küldése az aktív küldőközpontként megadott SMS szolgáltatóközponton keresztül történik.

## SMS-központ megadása/módosítása, küldési központ beállítása

- ▶ Menü gomb  ▶ Menü oldal **Beállítások** ▶ [ **SMS központok**] ▶ Egy SMS központ mellett érintse meg a  elemet. ▶ Írja be az SMS központ telefonszámát ▶ Erősítse meg ezzel .
- ▶ Ha szükséges, ismételje meg a műveletet más SMS- központokhoz is.
- ▶ **Adja meg Aktív küldési központ**: a kijelző tetején érintse meg annak az SMS-központnak a számát (1--4), amelyet küldési központként szeretne használni. A 2–4. SMS központ esetén a beállítás csak a következő SMS-re érvényes.

### Megjegyzés:

Fix díjas vonalas szolgáltatás esetén a szolgáltatók a 0900 hívóköddel kezdődő fizetős számokat gyakran blokkolják. Ebben az esetben, ha 0900-zal kezdődő számot ad meg SMS szolgáltatóközpontnak, akkor nem tud majd szöveges üzeneteket küldeni telefonjáról.

## Babaőrző





A babaőrző mód bekapcsolását követően a mobilegység automatikusan tárcsázza a beállított (belső vagy külső) telefonszámot, ha a mobilegység közelében érzékelt zajszint meghaladja az előre beállított értéket.

A bejövő hívások csak a kijelzőn látszanak, a fényerő 50%-kal csökkentett. A rezgetést, csengőhangokat, figyelmeztető hangokat és keresést a készülék kikapcsolja.

### Figyelem

- ◆ **Bekapcsoláskor mindig ellenőrizze a működést (zajérzékenység, csatlakozás külső számhoz).**  
Kérjük, vegye figyelembe, hogy a babaőrző a bekapcsolása után csak 20 másodperccel aktiválódik.
- ◆ Helyezze a mobilegységet a **töltőbe** úgy, hogy a mikrofont tartalmazó elülső fele a baba felé nézzen, és a mobilegység és a baba közötti távolság ne legyen több 1-2 méternél.
- ◆ A célhívószámon nem lehet bekapcsolt üzenetrögzítő.

### Beállítások módosítása:

▶ Menü gomb  ▶ A [ **Helyiségfigyelés**] menüben érintse meg a [ **Szerk.**] elemet.  
▶ Válassza ki az érzékenységet (**Magas** vagy **Alacsony**), valamint a babaőrző-hívás célszámát (**Külső** vagy **Belső**). Érintse meg a  gombot a **Szám** elem mellett. ▶ Adja meg a célhívószámot vagy válassza ki a belső számot. ▶ Erősítse meg a  elem megérintésével. ▶ Érintse meg a [ **Ment**] gombot.

**Babaőrző bekapcsolása:** ▶ Menü gomb  ▶ [ **Helyiségfigyelés**]. ▶ Érintse meg a jobb oldalon lévő gombot.

**Ébresztőhívás fogadása:** ▶ Az ébresztőhívást fogadó céltelefonon/mobilegységen nyomja meg a hívásfogadás gombot  vagy vegye fel a kézibeszélőt.

**Ébresztőhívás megszakítása:** ▶ Nyomja meg a  gombot.

**Babaőrző kikapcsolása:** ▶ Nyomja meg a bal oldalon lévő gombot azon a mobilegységen, amelyiken bekapcsolta a babaőrzőt.









## Naptár

Legfeljebb **100 találkozóhoz** állíthat be emlékeztetőt. A telefonkönyvben elmentett születésnapok továbbításra kerülnek a naptárba. Az aktuális dátum kiemelve jelenik meg a naptárban. A találkozókat tartalmazó napokat színes sávok jelzik.



## Találkozók mentése a naptárba

**Előfeltétel:** a dátum és a pontos idő már be van állítva.

- ▶ Menü gomb  ▶ [ **Naptár**]. ▶ A hónap beállításához érintse meg a  /  gombot.
  - ▶ Érintsen meg egy napot, majd az [ **Új**]
  - ▶ Adja meg a nevet, a találkozó időpontját és az emlékeztetőt. ▶ Érintse meg a  /  gombot a **Hangjelzés** mellett a hangjelzés ki- és bekapcsolásához. ▶ Érintse meg a [ **Ment**]





## Az emlékeztető jelzés dallamának és hangerejének beállítása

- ▶ Menü gomb  ▶ Menüoldal **Beállítások**. ▶ [ **Hang- beállítások**]. ▶ Érintse meg a  gombot az **Emlékeztető hang** mellett. ▶ Állítsa be a hangerőt és a dallamot. ▶ A mentéshez és visszalépéshez használja a  gombot.

## Ébresztés

---

**Előfeltétel:** a dátum és a pontos idő már be van állítva.

- ▶ Nyissa meg az állapotképernyőt. ▶ Érintse meg az  **Ébresztőóra** elemet.
- ▶ Az ébresztő beállításainak módosításához érintse meg a [ **Szerk.**]
- ▶ Állítsa be az ébresztési időpontot (óra és perc).
- ▶ Érintse meg a hét azon napjait, amelyeken az ébresztés szóljon (narancssárga = kijelölve).
- ▶ Érintse meg a  gombot a **Dallam** elem mellett. ▶ Válassza ki az ébresztőhívás csengőhangját. ▶ A mentéshez és visszalépéshez használja a  gombot.
- ▶ Érintse meg a gombot az ébresztés be- és kikapcsolásához.
- ▶ Érintse meg a [ **Ment**]

## Az ébresztőhívás kikapcsolása/szünet utáni ismétlése (szundi üzemmód)

**Előfeltétel:** ébresztőhívás hallható a mobilegységen.

- ▶ **Kikapcsolás:** érintse meg a **Ki** elemet.
- ▶ **Szundi üzemmód:** érintse meg a **Szundi** elemet. Az ébresztőhívás 5 perc után újra megszólal. A második ismétlés után az ébresztőhívás teljesen kikapcsol.

## ECO DECT – Sugárzási teljesítmény csökkentése (sugárzás)

---

A készüléket gyárilag a maximális hatótávolságra állították. Ez garantálja a vezeték nélküli funkció optimális kezelését. Tovább csökkentheti a sugárzási teljesítményt a következőképpen:

### Hatótávolság csökkentése – akár 80%-kal is csökkenti a sugárzási teljesítményt

- ▶ Nyissa meg az állapotképernyőt. ▶ Használja az  **Max. hatótáv** mellett lévő gombot a funkció be-/kikapcsolásához.

### A bázis vezeték nélküli jeleinek teljes kikapcsolása készenléti állapotban (Öko mód+)

- ▶ Nyissa meg az állapotképernyőt. ▶ Használja az  **Nincs sugárzás** mellett lévő gombot a funkció be-/kikapcsolásához (on = vezeték nélküli átvitel kikapcsolva).



## Bluetooth készülékek

Legfeljebb 5 adatátviteli eszközt (számítógép, PDA vagy mobiltelefon) és egy Bluetooth fejhallgatót regisztrálhat a mobilegységen. A telefon és a Bluetooth készülék közötti távolság nem haladhatja meg a 10 m-t.

- ▶ Nyissa meg az állapotképernyőt. ▶ Érintse meg a  Bluetooth elemet. Megjelenik a Bluetooth képernyő ( → kép). ▶ A lejátszást az **Aktiválás** elem melletti kapcsolóval kapcsolhatja be/ki.

### Bluetooth-kompatibilis készülékek keresése és párosítása

A készülék azonnal keresni kezd, amint megnyitja a Bluetooth képernyőt és bekapcsolja a Bluetooth-t.

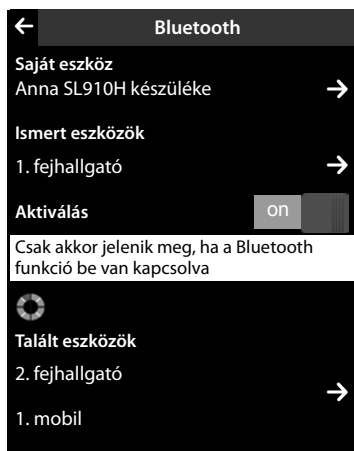

- ▶ Érintse meg a  gombot a **Talált eszközök** elem mellett. ▶ Válassza ki a készüléket. ▶ Érintse meg a  **Megbízható** elemet. ▶ Ha szükséges, akkor írja be a készülék PIN-kódját. ▶ Erősítse meg a  elem megérintésével.



### Ismert (megbízható) készülékek kezelése



- ▶ Érintse meg a  gombot az **Ismert eszközök** elem mellett.

Végrehajtható műveletek:



- ◆ **Bluetooth készülékek leválasztása (törlése):**
  - ▶ Érintse meg a  **Törlés** gombot. ▶ Érintse meg a  mezőt a leválasztani kívánt készülékek mellett. ▶ Érintse meg a  **Törlés** gombot. ▶ Erősítse meg az **Igen** megérintésével.
- ◆ **Egy készülék nevének módosítása:** ▶ Válassza ki a készüléket. ▶ Adja meg/módosítsa a nevet. ▶ Erősítse meg a  elem megérintésével.

### Nem bejelentkezett Bluetooth készülék elutasítása/fogadása

Egy nem bejelentkezett Bluetooth készülék kapcsolatot próbál létesíteni.

- ◆ **Elutasítás:** ▶ Érintse meg a  elemet vagy nyomja meg a  gombot.
- ◆ **Elfogadás:** ▶ Írja be a készülék PIN-kódját. ▶ Erősítse meg a  elem megérintésével.
  - ▶ Érintse meg a(z) **Igen** elemet: adja hozzá a **Ismert eszközök** listához, vagy
  - ▶ Érintse meg a(z) **Nem** elemet: készülék ideiglenes használata.

### A mobilegység Bluetooth-nevének módosítása

- ▶ Érintse meg a  gombot a **Saját eszköz** elem mellett. ▶ Módosítsa a nevet és erősítse meg a  gombbal.

# Márkaszerviz és műszaki segítség

Problémamegoldás a Gigaset ügyfélszolgálattal lépésről lépésre  
[www.gigaset.com/service](http://www.gigaset.com/service)



## Vásárlás után azonnal regisztrálja Gigaset telefonkészülékét:

[www.gigaset.com/register](http://www.gigaset.com/register)

Személyes ügyfélszámlája lehetővé teszi Önnek az ügyfélszolgálati munkatársainkkal való gyors kapcsolatfelvételt, az online fórumhoz való hozzáférést és még sok más.



## Látogassa meg ügyfélszolgálati oldalainkat:

[www.gigaset.com/service](http://www.gigaset.com/service)

Itt többek között a következőket találja:

- ◆Kérdések és válaszok
- ◆Ingyenes szoftver és használati útmutató letöltések
- ◆Kompatibilitás-ellenőrzések



## Vegye fel a kapcsolatot szervizmunkatársunkkal:

Nem talál megoldást a problémájára a „Kérdések és válaszok” fejezetben?  
 Szívesen állunk az Ön rendelkezésére...

... e-mailben: [www.gigaset.com/contact](http://www.gigaset.com/contact)

... telefonon: 01 267 2109

(belföldi vezetékes, illetve mobil szolgáltatójának a megfelelő normál tarifája szerint)

Kérjük, készítse elő a bizonylatot.

Fontos tudni, hogy amennyiben a Gigaset terméket nem az adott országban kijelölt márkakereskedőnél vásárolták, úgy nem garantált a telefonkészülék teljes kompatibilitása a magyar nyilvános, vezetékes telefonhálózattal. A termék dobozán a CE jelzés mellett fel van tüntetve, hogy mely országhoz illetve országokhoz lett a telefon fejlesztve és gyártva. Ha a készüléket nem a fentiek szerint, illetve a Használati útmutatóban foglaltaknak megfelelően használják, akkor az kedvezőtlenül befolyásolhatja a garanciális igények érvényesítési feltételeit. (javításra vagy cserére vonatkozóan)

A garancia által biztosított előnyök kihasználása érdekében a vásárlókat megkérjük, hogy az eladótól követeljék meg a vásárlási dátum (ez lesz a garanciális időszak kezdete), valamint a megvásárolt készülék típusának feltüntetését a Garanciajegyen. Feltétlenül őrizzék meg a vásárláskor kapott Nyugtát vagy Számlát.

## Licensz

---

Ez a készülék a magyar analóg hálózatban történő használatra készült.

A nemzeti sajtóságokat figyelembe vettük.

A Gigaset Communications GmbH ezennel kijelenti, hogy ez a készülék az 1999/5/EC irányelv alapvető követelményeinek és egyéb vonatkozó rendelkezéseinek megfelel.

A Megfelelőségi Nyilatkozatok megtalálhatók az alábbi internet címen:

[www.gigaset.com/docs](http://www.gigaset.com/docs)

**CE 0682**

### Megjegyzés

A kijelző kopásra utaló jelei és a fémkeret nem tartozik a jótállás hatálya alá.

# Jótállás

## JÓTÁLLÁSI FELTÉTELEK

Jelen jótállási jegy a Gipszet Szerviztechnika Kft. (46395 Bocholt, Frankensstraße 2a.) által gyártott és szerelődött paneleirei által importált vezetékes és vezeték nélküli telefonokra és azok tartozékaira érvényes. Importőr (kérjük ellenőrizze le a csomagoláson az importőr nevét):

### Aphasonics Kft.

(1044 Budapest, Ipari park utca 8.),

### BRAYPHONE Kft.

(1145 Budapest, Újlugji utca 50-52.),

### CHS Hungary Kft.

(1040 Budapest, Vasút utca 15.),

### Entripise Communications

(1143 Budapest, Gizella út 51-57.),

### Magyar Telekom Nyrt.

(1013 Budapest, Krisztina krt. 55.),

### Procom Telecom Kft.

(1149 Budapest, Róna utca 120-122.),

### Tele-Signal Kft.

(1143 Budapest, Semsy Á. u. 9.)

### 1. Általános jótállási feltételek

Az egyes tartós használatra rendelt termékek jótállási kötelezettségéről szóló 151/2003. (IX. 22) Kormányrendeletben foglaltaknak megfelelően a forgalmazó a telefon készülékek és tartozékait (a továbbiakban: „összegegyítő” néven: termékek) értékesítéskor kezdoában a jótállás alá eső meghibásodás esetén 24 hónapos jótállást ad.

A fogyasztót a Polgári Törvénykönyvről szóló 1959. évi IV. törvény ide vonatkozó paragrafusában, valamint a 49/2003. GKM rendeletben meghatározott jogok illetik meg. A jótállás a fogyasztónak a Polgári Törvénykönyvből eredő jogait nem érinti.

A jótállás a Magyarországi területén kereskedelmi forgalomba kerülő termékekre vonatkozik.

A jótállási jegy pontos titlósága az eladó kötelessége. Az eladó által kiadott jótállási jegynek tartalmaznia kell a termék gyártóját, típusát, gyártási számát, az eladás dátumát, az eladó kereskedelmi cég vagy kereskedő bélyegzőjét.

A fogyasztó a jótállási határidőt, alatt bármilyen üzleti napot, kivéve a hiba bejelentés elmulasztását, a hiba bejelentés elmulasztásától kezdve, a termék további használatától eredő károk tekintetében a felelősséget a fogyasztó viseli.

Jótállásos javítás esetén a javítást végző szerviznek fel kell tüntetni a jótállási szelvényen: a hiba bejelentésének időpontját, javításra átvétel időpontját, a javításra későbbi időpontját, a hibajelenséget, a javítás módját, a jótállás esellegesen meghibásodott új határidejét, a munkalap számát, a fodorakör cseréjét és az arra vonatkozó jótállás új határidejét.

Javítás esetén a jótállás időtartama a javítás időtartamától meghosszabbodik. A fogyasztót a termék jótállási idő alatt bekövetkező meghibásodása esetében az alábbi jogok illetik meg:

- A 49/2003. GKM rendeletben foglaltaknak megfelelően a forgalmazónak törekednie kell arra, hogy a javítást vagy kicserélést legfeljebb 15 napon belül elvégezze.
- A vásárlás napjától számított 3 munkanapon belüli meghibásodás esetén a fogyasztó kérheti a termék cseréjét, feltéve, hogy a meghibásodás a rendeltésszerű használatot akadályozza.

c) Ha a vállalt javításra vagy cseréire nincs lehetőség, a fogyasztó választása szerint a termék visszaszolgáltatásával egyidejűleg a vételárát vissza kell ítélni, vagy a vételár különbözét elszámolása mellett más típusú terméket kell a részére kiadni, vagy a fogyasztó megfelelő felszerelést kérhet.

A fogyasztót a telefon vételárának visszatérítését jelentéktelen hiba vagy valamely tartozék meghibásodása miatt nem kérheti.

### 3. Jótállási felelősség kizárása

A jótállási kötelezettség a forgalmazót nem terheli, ha a hiba a felelősséges használat, töres, sérülés, szakszerűtlen kezelés vagy illetéktelen átalakítás, helytelen tárolás, beázás nem megfelelő feszültség használata, elemi csapás vagy az értékesítés utáni bármilyen külső behatás eredménye. Ilyen esetekben a javítás költsége a fogyasztót terheli. Külön felhívjuk figyelmét a jótállási utasításban foglaltak maradekalan betartására. A nem eredeti tartozékok használata következtében bekövetkező meghibásodásért a felelősséget a forgalmazó felelősséget nem vállal.

### 4. Egyéb feltételek

A 12 hónapon belüli jótállás keretében történt javítás és annak körülményeit a javítást végző szerviznek fel kell tüntetnie a jótállási jegyben.

\*fogyasztó: a gazdasági vagy szakmai tevékenység, célján a kivül eső célból szerződést kötő személy

### Meghibásodás esetén az alábbi szerviz-partner áll az Ön rendelkezésére:

#### Gipszet Márkaszerviz és Márkaszerviz

#### Tele-Signal Kft.

1143. Budapest, Semsy Ándor u. 9.

Tel: 06 30 26 999 47

06 70 307 5650

06 1 267 2109

Email: info@tele-signal.com

www.tele-signal.com

Nyitva:

H-Sz.: 8.30-17.00

Cs.: 8.30-18.00

P.: 8.30-14.00

# JÓTÁLLÁSI JEGY

számla száma:.....

# A

pecsét, dátum, aláírás

Bejelentés időpontja: .....  
 Átvételi időpontja: .....  
 Visszadás időpontja: .....  
 Bejelentett hiba: .....  
 A hiba oka / elvégzett javítás: .....  
 A jótállás új határideje: .....  
 Munkalapszám: .....  
 Fődarab-csere esetén régi azonosítószám: .....  
 új azonosítószám:

# B

pecsét, dátum, aláírás

Bejelentés időpontja: .....  
 Átvételi időpontja: .....  
 Visszadás időpontja: .....  
 Bejelentett hiba: .....  
 A hiba oka / elvégzett javítás: .....  
 A jótállás új határideje: .....  
 Munkalapszám: .....  
 Fődarab-csere esetén régi azonosítószám .....  
 új azonosítószám

# C

pecsét, dátum, aláírás

Bejelentés időpontja: .....  
 Átvételi időpontja: .....  
 Visszadás időpontja: .....  
 Bejelentett hiba: .....  
 A hiba oka / elvégzett javítás: .....  
 A jótállás új határideje: .....  
 Munkalapszám: .....  
 Fődarab-csere esetén régi azonosítószám .....  
 új azonosítószám

# D

pecsét, dátum, aláírás

Bejelentés időpontja: .....  
 Átvételi időpontja: .....  
 Visszadás időpontja: .....  
 Bejelentett hiba: .....  
 A hiba oka / elvégzett javítás: .....  
 A jótállás új határideje: .....  
 Munkalapszám: .....  
 Fődarab-csere esetén régi azonosítószám .....  
 új azonosítószám

Kijelentjük, hogy a \_\_\_\_\_ gyártmányú, \_\_\_\_\_ gyári számú \_\_\_\_\_ termék nem  
 javítható. A hivatalos szerviz vezetőjének  
 Dátum \_\_\_\_\_ alírása, belyegzője:  
 Ügyfél aláírása: \_\_\_\_\_

csereire jogosító igazolás

Telefon/ Telefon tartozék

Megnevezése:

Típusa:

Gyártási szám:

Forgalmazó neve, címe:

Raktár kiadás dátuma:

Értékesítés dátuma:

Eladó aláírása:

# Tárgymutató

---

## A

A billentyűzár	
automatikus .....	27
be- és kikapcsolás .....	27
A bázisállomás felszerelése a falra .....	7
A telefon használata .....	27
Akkumulátor	
behelyezés .....	8
töltés .....	9
Alapértelmezett hívószám .....	31, 34
Almenü megnyitása .....	29
Automatikus hívásfogadás .....	21, 32
Az akkumulátortartó	
kinyitása/bezárása .....	8
Az újrAhívási lista használata .....	31
Az üzenetrögzítő .....	24
be- és kikapcsolása .....	24
felvétel .....	26
idővezérlés .....	24
saját üdvözlő/tájékoztató	
üzenet rögzítése .....	24
üzenetek lejátszása .....	25
üzenetek törlése .....	25

## B

Babaörző .....	38
Be- és kikapcsolás	
babaörző .....	38
Bluetooth .....	40
funkció .....	29
ébresztés .....	39
üzenetrögzítő .....	25
Befejezés gomb, lásd Letesz/	
Befejezés gomb	
Bejegyzés a telefonkönyvben .....	34
Bejelentkeztetés	
mobilegység .....	9
Bejelentkeztetési üzemmód .....	2
Belső behallgatás	
kétirányú rögzítés .....	26
üzenetrögzítő .....	24
Belső hívás .....	31
Belső hívás kezdeményezése .....	31
Beszélgetés gomb .....	ld. poszter
Bevezetés .....	5

Beállítási opciók	
az üzenetrögzítőhöz .....	24
áttekintése .....	18
Beállítások menü .....	18
Beállítások módosítása	
felhasználói interfész elemek .....	29
Beérkezett üzenetek listája (SMS) .....	37
Billentyűzet- és kijelzőzár be/ki .....	1
Billentyűzet-kiosztás .....	30
Billentyűzár	
automatikus .....	27
be- és kikapcsolás .....	27
Biztonsági előírások .....	4
Bluetooth	
bekapcsolás .....	40
ismert készülékek .....	40
készülék bejelentkeztetése .....	40
készülék elutasítása .....	40
készülék nevének módosítása .....	40
megbízható készülékek .....	40
Bluetooth készülékek keresése .....	40
Bázis	
1. és 2. változatok .....	2
csatlakoztatás az elektromos	
hálózathoz/telefonhálózathoz .....	6
falra szerelés .....	7
Bázisállomás	
beállítás .....	9
üzembe helyezése .....	5
<b>C</b>	
Csengetés késleltetése	
automatikus .....	21, 32
üzenetrögzítő .....	25
Csomag tartalma .....	5
Célhívószám (babaörző) .....	38
<b>D</b>	
Director	
salvare zile de naștere .....	34
Dokkoló egység (mobilegység)	
bázisállomást .....	7
Dátum beállítása .....	9
<b>E</b>	
ECO DECT .....	39
Emlékeztető jelzés .....	39

## Tárgymutató

### F

Felhasználói interfész elemek .....	29
Felhő szinkronizálás .....	15
Felvétel	
kétirányú rögzítés .....	26
üdvözlő üzenet (üzenetrögzítő) .....	24
Felvétel (üzenetrögzítő) .....	26
Felvétel minősége (üzenetrögzítő) .....	25
Funkció	
be- és kikapcsolása .....	29
kiválasztása .....	27
Főmenü beállításai .....	18
Függőleges léptetés .....	28
Fülhallgató üzemmód .....	32

### G

Gombok	
beszélgetés gomb .....	ld. poszter
letesz/befejezés gomb .....	ld. poszter
menü gomb .....	ld. poszter
Google partnerek szinkronizálása .....	15
Gyorshívó	
hívásfogadás gomb .....	1
keresés gomb (bázisállomás) .....	2
letesz/befejezés gomb .....	1
menü gomb .....	1
mobilegység .....	1
Gyorshívás konfigurálása .....	35
Gyorshívás parancsikon .....	36
Gyorshívás szimbólum .....	36

### H

Hallókészülékek .....	4
Hallás	
károsodás megelőzése .....	4
Halláskárosodás .....	4
Hangerő	
kihangosító/fülhallgató, a	
mobilegység hangereje .....	32
Hangszóró .....	32
Hatótávolság .....	5
csökkentés .....	39
Hibás bejegyzés javítása .....	30
Hibásan beírt adatok javítása .....	30
Hálózati szolgáltatások, szolgáltatótól	
függő .....	33
Hálózati tápegység .....	4

### Hívószám

célhívószám babaörzökhöz .....	38
mentés a telefonkönyvben .....	34
másolás telefonkönyvbe .....	35
Hívószámkijelzés .....	33

### Hívás

a telefonkönyv segítségével .....	31
anonim .....	33
belső .....	31
fogadása .....	32
külső .....	31
továbbítás .....	33

### Hívás-

felvétel .....	26
fogadás az üzenetrögzítőről .....	26
hívásátirányítás (üzenetrögzítő) .....	26
átirányítás (üzenetrögzítő) .....	26

### Hívás átadása

másik számra .....	33
--------------------	----

### Hívás átirányítása

üzenetrögzítőre .....	26
-----------------------	----

### Hívásfogadás gomb

Híváskezdeményezés	
--------------------	--

belső .....	31
hívás fogadása .....	32
külső .....	31

### Hívásmegfigyelés felvétel közben

(üzenetrögzítő) .....	25
-----------------------	----

### Hívásváltás

Hívásátirányítás (üzenetrögzítő) .....	26
--	----

### I

Idő beállítás .....	9
Idővezérlés (üzenetrögzítő) .....	24

### K

#### Kapcsolat .....

bejegyzések kezelése .....	34
----------------------------	----

#### Kapcsoló: .....

29	
----	--

#### Karakterkészlet

billentyűzet-kiosztás .....	30
-----------------------------	----

cirill .....	30
--------------	----

görög .....	30
-------------	----

módosítás .....	30
-----------------	----

Keresés .....	2
---------------	---

Keresés gomb .....	2
--------------------	---

Kihangosító hangereje .....	32
-----------------------------	----

#### Kijelző

törött .....	4
--------------	---

Kijelző nyelvének beállítása .....	9
------------------------------------	---



Kijelzőzár	
automatikus .....	27
be- és kikapcsolás .....	27
Kis- és nagybetűk .....	30
Konferencia .....	33
Konfigurálható képernyő .....	36
Készletléti állapot	
mobilegység .....	ld. poszter
visszatérés .....	27
Készülék	
bejelentkeztetése (Bluetooth) .....	40
elutasítása (Bluetooth) .....	40
név módosítása (Bluetooth) .....	40
párosítás (Bluetooth) .....	40
Készülék nevének módosítása	
(Bluetooth) .....	40
Körzetszám - előhívószám .....	13
Körzetszám beállítása .....	9
Körzetszám előhívószáma .....	13
Közelségérzékelő .....	1
Közelségérzékelő .....	ld. poszter 27
Küldés	
SMS .....	36
telefonkönyv-bejegyzést	
a mobilegységre .....	35
teljes telefonkönyvet	
a mobilegységre .....	35
Külső hívás	
átirányítás az üzenetrögzítőre .....	26
Különleges betűk bevitelle .....	30
Különleges karakterek bevitelle .....	30
<b>L</b>	
Lejátszás	
üdvözlő üzenet (üzenetrögzítő) .....	24
üzenet (üzenetrögzítő) .....	25
Letesz/Befejezés gomb .....	1
Letesz/Befejezés gomb .....	ld. poszter
Licensz .....	42
Lista	
a telefonkönyvből .....	27
ismert készülékek (Bluetooth) .....	40
léptetés .....	28
tisztítás .....	26, 35, 37
Léptetés	
függőleges .....	28
listákban .....	28
vízszintesen .....	28
<b>M</b>	
Megbeszélés .....	33
Menü gomb .....	1
Menü gomb .....	ld. poszter
Menübeállítások .....	18
Mikrofon (mobilegység)	
be-/kikapcsolása .....	32
Mikrofon érzékenység .....	32
Mini USB csatlakozójzat .....	1
Mobilegység	
a töltőállomás csatlakoztatása .....	7
babaőrző használata .....	38
be- és kikapcsolás .....	27
bejelentkeztetés .....	9
beállítás .....	9
elnémítás .....	32
hangszóró hangereje .....	32
készletléti állapot .....	14, 27
mobilegység hangereje .....	32
üzembe helyezése .....	8
Mobilegység elnémítása .....	32
Mobilegység hangereje .....	32
Márkaszerviz és műszaki segítség .....	41
Műveleti sáv .....	28
szimbólumok .....	17
<b>N</b>	
Nagy- és kisbetűk .....	30
Naptár .....	38
Navigálási terület .....	1
Nyíl az opciós csúszkában .....	28
<b>O</b>	
Opciók .....	28
Opció csúszka	
mutatás/elrejtés .....	28
Ország beállítása .....	9
Orvostechnikai berendezések .....	4

## Tárgymutató

### P

Paraméter .....	29
Partnerek szinkronizálása .....	15

### S

Segélykérő számok	
hívása nem lehetséges .....	4
SMS .....	36
aktív küldés .....	37
küldés .....	36
írás .....	36
SMS-központ	
beállítása .....	37
szám módosítása .....	37
Sonerie VIP .....	34
Sugárzás .....	39
Szimbólumok	
műveleti sáv .....	17
Szimbólumok a kijelzőn .....	17
Szundi üzemmód (ébresztés) .....	39
Szám eltitkolása .....	33
Számok	
bevitel .....	30
Szöveg beírása .....	30
Szöveges üzenet, lásd: SMS	

### T

Találkozó beállítása .....	38
Telefonkábel csatlakoztatása .....	6
Telefonkönyv	
bejegyzés létrehozása .....	34
bejegyzés mentése .....	34
bejegyzés törlése .....	35
bejegyzés/lista átküldése	
a mobilegységre .....	35
küldés a mobilegységre .....	35
megnyitása .....	31, 34
szám másolása .....	35
Telepítő varázsló .....	9
Tápkábel csatlakoztatása .....	6
Tárcsázóképernyő (készletbeli kijelző) ...	31
Tárcsázás	
az újrahívási lista használata .....	31
az üzenetlista használata .....	31
választómezővel .....	31
Töltési érintkezők .....	1
Töltő (mobilegység)	
üzembe helyezése .....	5

### Törlés

gyorshívás .....	36
telefonkönyvi bejegyzés .....	35
üzenet (üzenetrögzítő) .....	25
üzenetrögzítő üdvözlő üzenete .....	24
Törlés (szöveges üzenet) .....	37
Törött kijelző .....	4

### U

Umlaut beírása .....	30
USB csatlakozójzat .....	1

### V

Vezeték nélküli modul kikapcsolása ....	40
VIP csengőhang .....	34
Visszalépési funkció .....	29
Választómezők .....	29

### Z

Zi de naștere .....	34
salvare în director .....	34
Állapotsáv .....	1
Áttekintés	
beállítási opciók .....	18
telefon és használata .....	ld. poszter
Ébresztés .....	39
Ébresztőhívás .....	39
Ékezetes karakterek bevitel .....	30
Érintőképernyő .....	1
használat .....	27
Írás (SMS) .....	36
Öko mód + (vezeték nélküli modul	
kikapcsolása) .....	40
Üdvözlő üzenet (üzenetrögzítő) .....	24
Üzembe helyezés	
bázisállomás .....	5
mobilegység .....	8
Üzenetek	
lejátszása (üzenetrögzítő) .....	25
törlése (üzenetrögzítő) .....	25
Üzenetösszűrés (üzenetrögzítő) .....	25
Üzenetjelző LED .....	1
Üzenetlista .....	31

Issued by

Gigaset Communications GmbH  
Frankenstr. 2a, D-46395 Bocholt

© Gigaset Communications GmbH 2013

Subject to availability.

All rights reserved. Rights of modification reserved.

[www.gigaset.com](http://www.gigaset.com)